

MED  **ELITE**™
by Game Ready

KULLANICI EL KİTABI

Model Numarası 650550

Rx ONLY

Amerika Birleşik Devletleri Federal Kanunlarına göre bu cihaz sadece bir lisanslı sağlık bakımı sağlayıcı tarafından veya emriyle satılabilir.

The Med4 Elite User Manual may be updated from time to time. The most current version of the User Manual can be found online in various languages at www.gameready.com.

If you require a paper copy of this manual, contact Game Ready Customer Service at 1.888.426.3732. International customers contact your local distributor.

دليل المستخدم هذا متوفر بلغات عدة على الموقع الإلكتروني
www.gameready.com

Dieses Betriebshandbuch ist in verschiedenen Sprachen online unter
www.gameready.com verfügbar

Este Manual del usuario está disponible en www.gameready.com en distintos idiomas

可前往在线获得本用户手册的多种语言版本
www.gameready.com

Denne brugervejledning kan findes online på forskellige sprog på www.gameready.com

Deze Gebruikershandleiding is online beschikbaar in verschillende talen op
www.gameready.com

Tämä käyttöopas löytyy netistä eri kielillä: www.gameready.com

On peut trouver ce manuel de l'utilisateur dans plusieurs langues en ligne à
www.gameready.com

Μπορείτε να βρείτε αυτό το Εγχειρίδιο Χρήσης σε ηλεκτρονική μορφή σε διάφορες γλώσσες
στη διεύθυνση: www.gameready.com

ניתן למצוא את המדריך הזה למשתמש בשפות שונות באתר www.gameready.com

Questo Manuale per l'utente è disponibile online in varie lingue su www.gameready.com

本ユーザー・マニュアルは、www.gameready.com
へ行けば様々な言語でオンライン閲覧できます。

www.gameready.com

에 가시면 이 사용자 설명서를 온라인에서 다양한 언어로 찾아보실 수 있습니다.

Niniejszą Instrukcję obsługi można znaleźć w internecie w różnych językach na stronie
www.gameready.com

Este Manual do Usuário pode ser encontrado online em vários idiomas em
www.gameready.com

Данную инструкцию по применению, а также ее переводы на различные языки,
можно найти на веб-сайте www.gameready.com

Denna användarhandbok finns tillgänglig på olika språk på nätet via
www.gameready.com

Bu Kullanıcı Kılavuzu, değişik dillerde çevrimiçi olarak www.gameready.com
adresinde bulunmaktadır

MED4 ELITE'A
HOŐ GELDİNİZ



SUPERSEDED

Med4 Elite™ Tanıtımı

Kullanım Endikasyonları.....	2
Özellikler	3
Kompresyon Düzeyleri.....	3
Çizimler	4
Sağlanan Donanım Ve Dokümantasyon.....	5
Tanımlar.....	6

Güvenlik

Med4 Elite Kontrendikasyonları.....	7
Genel Uyarılar Ve Dikkat Edilecek Noktalar.....	8
Sistem Uyarıları Ve Dikkat Edilecek Noktaları.....	9

Başlarken

Kurma.....	10
Rezervuarları Doldurma.....	10
Gücü Açma.....	10
Dili Ayarlama.....	11
Fabrika Ayarlarını Değiştirme	12
Kişisel Kimlik Numarası (PİN).....	12

Bir Bakışta Med4 Elite

Kullanıcı Arayüz Unsurları	13
Tedavi Simgeleri.....	14
Sistem Ayarları Simgeleri.....	15

Med4 Elite'ı Kullanma

Sıcaklığı Ayarlama	16
Sıcaklık Ölçeğini Ayarlama (°C / °F).....	16
Tedavi Seanslarını Kurma.....	16
Tek Sargıyla Tek Hasta Tedavisi.....	17
İki Sargıyla Tek Hasta Tedavisi	18
İki Hasta Tedavisi.....	18
Isı Tedavisi.....	20
Soğuk Tedavisi	22
Hızlı Kontrast Tedavisi.....	24

Sadece Kompresyon Tedavisi.....	28
Bir Tedaviyi Duraklatma, Değiştirme Ve Durdurma.....	30
Gücü Kapatma.....	31

Med4 Elite Sistem Ayarlarını Konfigüre Etme

Kişisel Kimlik Numarası (PİN)	32
PİN'n Değiştirme.....	32
Varsayılanları Ayarlama.....	33
Sistem Ayarlarına Erişme	36
Isı Ayarları	37
Soğuk Ayarları.....	40
Uyuklatma İşlevi.....	43
Hızlı Kontrast Ayarları	44
Sadece Kompresyon Ayarları	50
Med4 Elite'ı Fabrika Ayarlarına Sıfırlama.....	52
Dili Değiştirme.....	53
Med4 Elite Sistemi Yazılımı Ve Bilgileriyle Çalışma	54
Sistem Bilgisi Görüntüleme.....	54
Veri İndirme	55
Sistem Yazılımını Güncelleme	56

Med4 Elite'ı Saklama, Temizleme Ve Bakımını Yapma

Saklama.....	58
Temizleme Ve Bakım	59
Kontrol Ünitesi Ve Konektör Hortumları	59
Kontrol Ünitesi Rezervuarları.....	59
Kontrol Ünitesi Filtresi.....	60
Sargılar.....	60
Distile Su Ekleme	61
Su Rezervuarı Düzeyleri.....	61
Med4 Elite'in Nakli	62
Tesis İçinde Hareket Ettirme.....	62
Bir Araçta Nakil.....	62
Atma	62

Med4 Elite Sorun Giderme

Önemli Mesajlar.....	63
Alarmlar.....	64
Hata Kodları.....	68

Med4 Elite'ın Tamir Edilmesi..... 68

Med4 Elite Ürün Spesifikasyonları 69

Sağlanan Güç Kablosu Spesifikasyonları..... 70

UL Sınıflandırması..... 72

Temel Performans 73

Elektromanyetik Uyumluluk..... 73

Aksesuarlar ve Yedek Parçalar

Aksesuarlar.....	76
Yedek Parçalar.....	76

Garanti

Üreticinin Sınırlı Garantisi.....	76
Garanti Hizmeti Alma.....	76
Garanti Kaydı.....	77
Med4 Elite Aksesuarları Garantisi.....	77

Fikri Mülkiyet

Ticari markalar, Ticari İsimler, Telif Hakları ve Patentler.....	77
Yazılım Lisansı.....	77

Sembol Tanımları 78

Game Ready ile irtibat kurun 79

MED4 ELITE™ TANITIMI

Merkezi Concord, Kaliforniya'da bulunan ve 1997'de kurulmuş olan Game Ready® (CoolSystems®, Inc.) sporcular ve hastaların yaralanma veya ortopedik cerrahi sonrasında iyileşmelerine yardımcı olan, sınıfının en iyisi bir tıbbi teknoloji şirketidir.

İlk Game Ready Sistemi 2002 yılında çıkmış ve soğukla aktif kompresyonu birleştiren son teknolojiye sahip bir tıbbi cihazı sağlık bakımı sağlayıcılarına sunmuştur.

Game Ready çığır açıcı teknolojisi kullanan Med4 Elite, profesyonel kullanıcılar için bir çoklu modaliteli iyileşme cihazıdır. Sistem buzsuz soğuk tedavisi, ısı tedavisi, hızlı kontrast (arka arkaya ısı ve soğuk) tedavisi ve aralıklı pnömatik kompresyon tedavisi ileterek sağlık bakımı sağlayıcılarına farklı hastalar, işlemler, yaralanmalar ve rehabilitasyon evreleri için esnek tedavi seçenekleri sağlar.

RICE (İstirahat, Buz, Kompresyon, Yükseltme) ve ısı tedavisi gibi zaman içinde kendini ispatlamış prensipler son teknolojiye sahip Med4 Elite Sisteminin kullanılmasıyla yeni bir düzeye çıkar. Daha kompakt ve kullanımı kolay büyüklükle, kullanımı zor kontrast tedavisi iş akışları kolaylaşır. Hızlı kontrast tedavisi teknikleri hedeflenmiş, vücut kısmına özel, çift etkili, Game Ready Sargıları ile geliştirilmiştir. Isı tedavileri geleneksel yöntemlere göre daha doğru ve tutarlı olarak ayarlanabilir, izlenebilir ve kontrol edilebilir.

Med4 Elite'da kullanılan gelişmiş teknoloji iki kullanıcının aynı anda tedavi edilmesini mümkün kılar ve Game Ready GRPro® 2.1 Sistemiyle aynı anatomik olarak tasarlanmış Sargıları kullanır. Cihaz sezgisel bir dokunmatik ekran bilgisayar arayüzüyle kontrol edilir ve bu durum kullanıcının tedavi modalitelerini yönetmesini ve ayrıca tedavi sürelerini ve sıcaklık ve kompresyon ayarlarını kolayca ayarlaması ve izlemesini mümkün kılar.

Game Ready teknolojisini kapsayan mevcut patentin/patentlerin bir listesi şurada bulunabilir: www.gameready.com/patents.

KULLANIM ENDİKASYONLARI

Med4 Elite™ soğuk, ısı, kontrast ve kompresyon tedavilerini kombine eder. Cerrahi sonrası ve akut yaralanmaları, soğuk ve kompresyonun endike olduğu ödem, şişlik ve ağrıyı azaltmak üzere tedavi etmekte kullanılması amaçlanmıştır. Lokalize termal tedavinin (sıcak veya soğuk veya kontrast) endike olduğu travma sonrası ve cerrahi sonrası tıbbi ve/veya cerrahi durumları tedavi etmekte kullanılması amaçlanmıştır. Rehabilitasyon tesisleri, poliklinikler ve spor antrenman ortamlarında lisanslı sağlık bakımı uzmanları tarafından veya emriyle kullanılması amaçlanmıştır.

ÖZELLİKLER

Med4 Elite dört tedavi seçeneği sunar: Bir veya aynı anda iki hasta için Isı, Soğuk, Hızlı Kontrast ve Sadece Kompresyon. Her tedavi seansı için özelleştirilebilen mevcut seçenekler ve özellikler aşağıdaki tabloda gösterilmiştir.

Dört Tedavi Seçeneği (2 Hastaya kadar)	Sıcaklık Düzeyleri	Tedavi Süresi	Kompresyon Düzeyi* (Aralıklı Pnömatik)	Diğer Özellikler
Isı	Minimum ve Maksimumu °C veya °F olarak ayarlayın	Toplam tedavi süresini ayarlayın	Düşük ve Yok	—
Soğuk	Minimum ve Maksimumu °C veya °F olarak ayarlayın	Toplam tedavi süresini ayarlayın	Düşük, Orta-Düşük, Orta, Yüksek ve Yok	Uyuklatma işlevi, 6 döngüye kadar
Hızlı Kontrast	Isı ve Soğuk Minimum ve Maksimumunu °C veya °F olarak ayarlayın	Isı ve Soğuk Döngüsü süresi ve toplam tedavi süresini ayarlayın	Isı: Düşük ve Yok Soğuk: Düşük, Orta-Düşük, Orta, Yüksek ve Yok	Isı veya Soğuk Tedavisiyle Hızlı Kontrast Tedavisini Başlatın
Sadece Kompresyon	—	Toplam tedavi süresini ayarlayın	Düşük, Orta-Düşük, Orta, Yüksek	—

KOMPRESYON DÜZEYLERİ

Med4 Elite Sadece Kompresyon ve Soğuk Tedavisi için dört kompresyon düzeyi sunar: **Düşük**, **Orta-Düşük**, **Orta**, ve **Yüksek** ve ayrıca Isı Tedavisi için bir kompresyon düzeyi: **Düşük**. Soğuk Tedavisi ve Isı Tedavisi **Kompresyon yok** şeklinde de uygulanabilir.

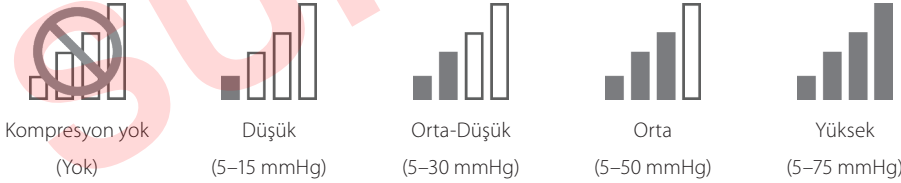

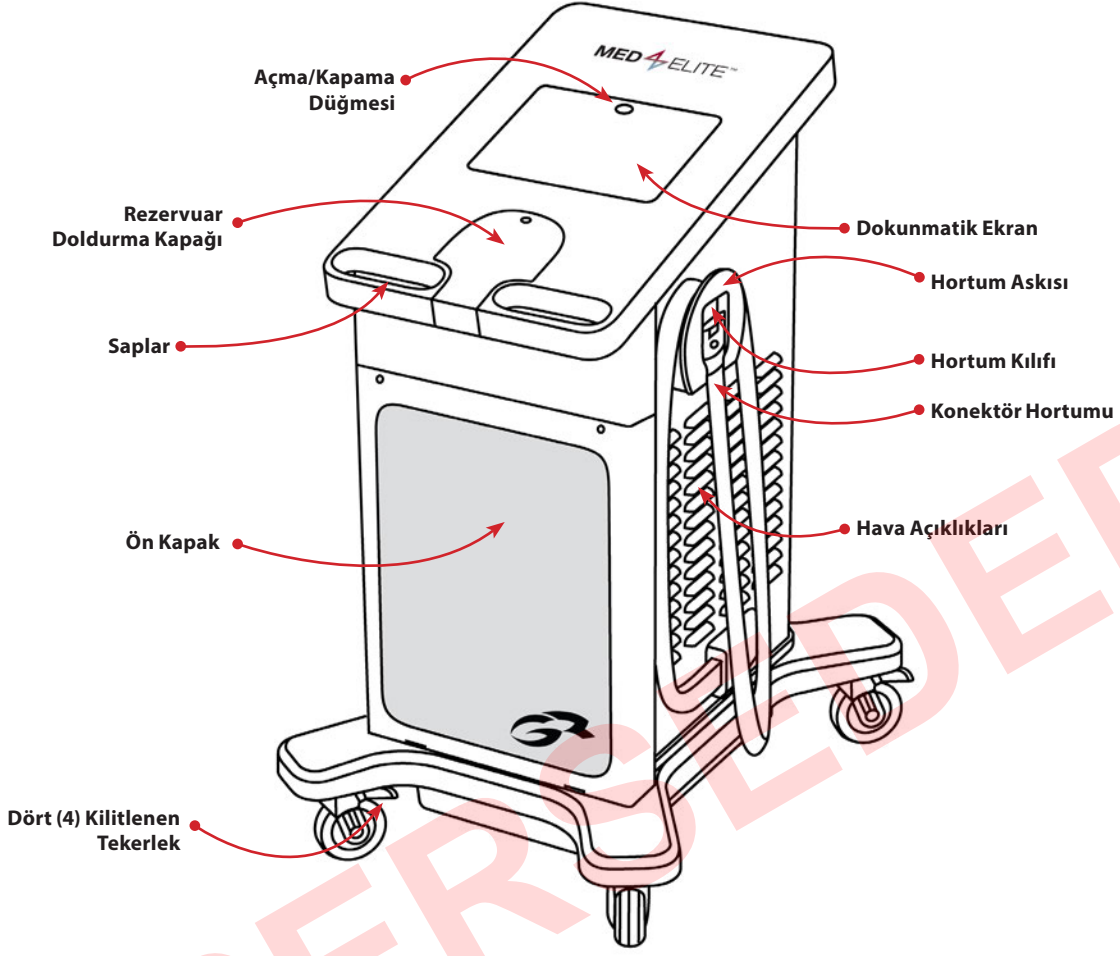

ÖNDEN GÖRÜNÜM

SARGI

(Ayrı Satılır)

Tedaviye başlamak için Med4 Elite Sistemine bir Sargı (bir iç ATX® Serisi Isı Değiştirici ve bir dış Kılıftan oluşur) takılı olmalıdır. Her Sargı ayrı olarak satılır ve Med4 Elite'a dahil değildir. Med4 Elite ile sadece Game Ready Sargıları kullanın. Game Ready tarafından üretilen veya sağlananlar dışında ürünleri Med4 Elite ile kullanmak garantiyi geçersiz kılabilir.

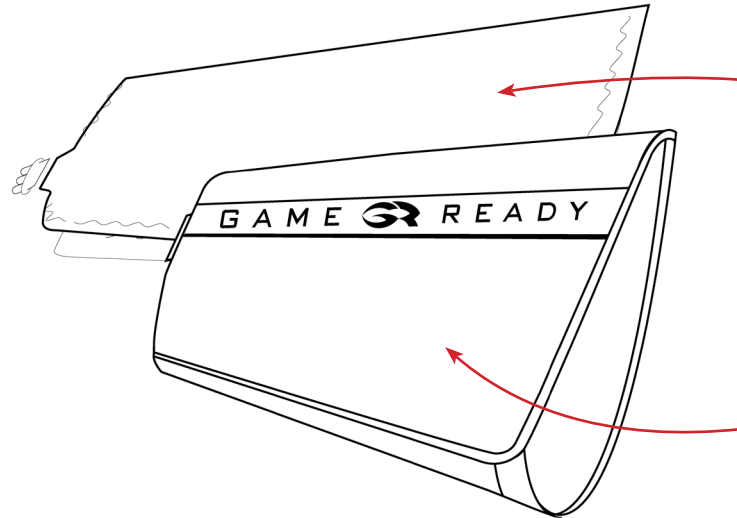

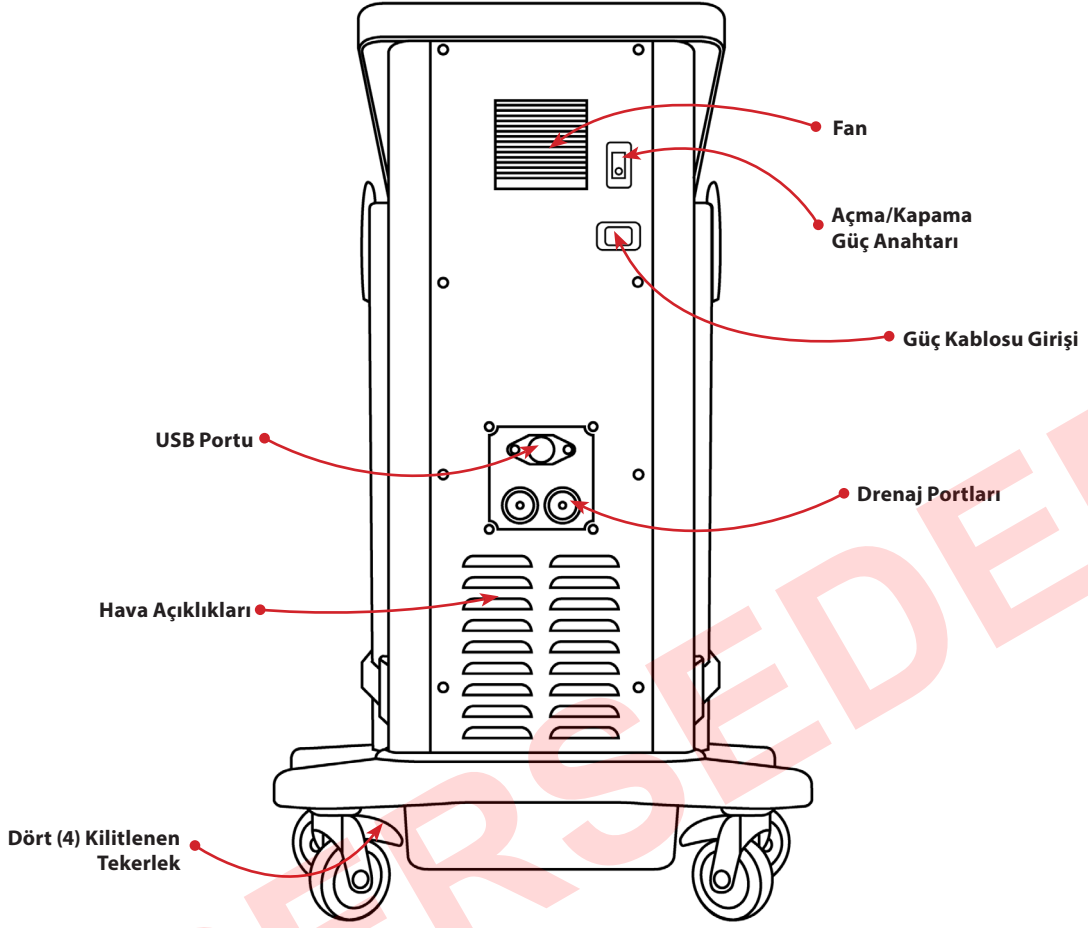

ARKADAN GÖRÜNÜM

SAĞLANAN DONANIM VE DOKÜMANTASYON

Sisteminizle şu maddeler sağlanmıştır:

- 1 Med4 Elite Kontrol Ünitesi
- 1 Güç Kablosu (~ 2,4 m / 8 ft)
- 2 Konektör Hortumu (Kontrol Ünitesine takılı)
- 2 Drenaj Hortumu
- 1 Kullanıcı El Kitabı
- 1 Hızlı Başlangıç
- 1 Hızlı Referans
- 1 Game Ready USB disk

ATX® Serisi Isı Değiştirici

Kılıf

TANIMLAR

Açma/Kapama Anahtarı	Kontrol Ünitesinin arkasında, sisteme güç sağlayan geçiş anahtarı.
Açma/Kapama Düğmesi	Dokunmatik ekranın üstünde bilgisayarın gücünü açan ve gücünü kapatan düğme.
Dokunmatik Ekran	Med4 Elite Grafik Kullanıcı Arayüzünü gösteren ve Med4 Elite kullanıcılarının Kontrol Ünitesinin bilgisayarıyla fiziksel olarak ekranda gösterilen düğmelere dokunarak etkileşime girmesini mümkün kılan cam panel.
Düğme	Kullanıcıların Med4 Elite işletim sistemini konfigüre etmek ve işlevlerini kontrol etmek için bastığı Grafik Kullanıcı Arayüzü kısımları.
Aktif Düğme	GUI'de halen seçilebilir olan ve basıldığında amaçlanan işlevini ve/veya amacını gerçekleştirecek olan bir grafik düğme. Aktif düğmeler üç boyutlu ve tam renkli olarak görülür.
İnaktif Düğme	GUI'de halen seçilebilir olmayan bir grafik düğme. İnaktif düğmeler yassı ve gri gözükür.
Ekran	Kullanıcıların Kontrol Ünitesi işlevlerini ayarladığı ve Kontrol Ünitesi aktivitesini izlediği bir Med4 Elite bilgisayar arayüzü. Örneğin Hastayı Seçin ekranı.
Grafik Kullanıcı Arayüzü (GUI)	Kullanıcıların Med4 Elite bilgisayarıyla etkileşime girdiği yol. GUI simgeler, düğmeler, görüntüler ve diğer tedavi bilgisinden oluşur. Kullanıcılar tedavi seansları ve Sistem Ayarlarını konfigüre etmek ve tedavi seanslarını kontrol etmek için düğmelere basarlar. Başladıktan sonra, GUI aktif tedavi seanslarının ilerlemesini gösterir.
Hasta	Med4 Elite yoluyla tedavi alan kişi.
Kişisel Kimlik Numarası (PIN)	Yöneticinin Med4 Elite Sistem Ayarlarına erişmesini mümkün kılan sayısal şifre.
Kontrol Ünitesi	İşletim sistemi, dahili donanım, kapak, konektör hortumları, vs. dahil tüm Med4 Elite cihazı.
Kullanıcı	Med4 Elite'ı çalıştıran kişi.
Rezervuar	Kontrol Ünitesi içinde suyu saklayan, ısıtan ve soğutan iki bölmeden biri.
Seans	Tek bir tedavi.
Sıfırlama	Med4 Elite bilgisayarı fabrika ayarlarına döndürmek için.
Simge	Med4 Elite hastaları, tedavi modalitesi düzeyleri, dahili durumlar ve alarmları temsil eden Med4 Elite GUI sembolleri.
Sistem	Tüm Med4 Elite Kontrol Ünitesine atıfta bulunur.
Sistemi Kapatma	Med4 Elite bilgisayarının gücünün kapatılması ve Açma/Kapama anahtarının kapalı duruma getirilmesi.
Tekrar Başla	Bir kullanıcı Sistem Ayarlarında değişiklikler yaptıktan sonra oluşan otomatik eylem: Med4 Elite bilgisayarının gücü kapanır ve tekrar açıldığında yeni ayarlarla çalışır.
Uyuklatma	Soğuk Tedavisi sırasında herhangi bir tedavinin sağlanmadığı süre.
Yönetici	Tesis için varsayılan Sistem Ayarlarını belirleme ve ayarlama yetkisi olan kişi(ler).

ÖNEMLİ: BU ÜRÜNÜ KULLANMADAN ÖNCE TÜM ENDİKASYONLAR, KONTRENDİKASYONLAR, DİKKAT EDİLECEK NOKTALAR VE UYARILARI OKUYUN.

Dikkat: Amerika Birleşik Devletleri Federal Kanunlarına göre bu cihaz sadece bir lisanslı sağlık bakımı sağlayıcı tarafından veya emriyle satılabilir.

Bu cihazın kullanma süresi ve sıklığı için sağlık bakımı sağlayıcınızın tedavi önerilerini izleyin. Hasta için bu cihazın kullanımını lisanslı bir sağlık bakımı uzmanı kuralmalı ve gözetimini yapmalıdır.



UYARI: Cihazı kullanmadan önce Kullanıcı El Kitabını tamamen okumak ve anlamak şarttır. Çalıştırma talimatını izlememek ciddi yaralanmayla sonuçlanabilir.



DİKKAT: Kullanıcı El Kitabına başvurun.

MED4 ELITE KONTRENDİKASYONLARI

	TEDAVİ MODU			
	Termoterapi	Kriyoterapi	Kompresyon	Hızlı Kontrast
<p>X = Mutlak Kontrendikasyon – Bu durumlarda tedavi şu durumları olan hastalarda kullanılmamalıdır:</p> <p>R = Relatif Kontrendikasyon – Bu durumlarda tedavi şu durumları olan hastalarda sadece lisanslı bir sağlık bakımı sağlayıcının gözetimi altında kullanılmalıdır:</p>				
Etkilenen bölgede mevcut önemli periferik ödem klinik bulguları (örn. derin ven trombozu, kronik venöz yetmezlik, akut kompartman sendromu, sistemik venöz hipertansiyon, konjestif kalp yetmezliği, siroz/karaciğer yetmezliği, böbrek yetmezliği).	X	X	X	X
Etkilenen bölgede önemli vasküler bozukluk (örn. daha önceki donma, arteriyoskleroz, arteriyel yetmezlik, diyabet, vasküler disregülasyon veya başka vasküler iskemik hastalık nedeniyle).	X	X	X	X
Tromboza yatkınlık oluşturan hematolojik diskraziler (örn. paroksizmal soğuk hemoglobinüri, kriyoglobulinemi, orak hücreli anemi, serum soğuk aglütinineri).		X	R	X
Yakın zamanlı yaralanma veya kronik enflamatuar durumun alevlenmesi nedeniyle enflamasyonlu dokular.	X	R		X
Hastanın doğru ve zamanlı geri bildirim sağlamasını önleyecek şekilde, ağrı veya sıcaklığa karşı difüz veya fokal bozulmuş hassasiyeti bulunan ekstremiteler.	X	R		X
Etkilenen bölgede bozulmuş yerel dolaşım veya nörolojik bozukluk (çok sayıda cerrahi işlem nedeniyle lokalize bozukluk veya felç dahil).	R	R	R	R
Doğru ve zamanlı geri bildirim vermelerini önleyen kognitif veya iletişim bozuklukları.	X	R		X
Etkilenen bölgede stabil olmayan (tedavi edilmemiş) ve akut bir kırık.	X		R	X
Yerel malignansi.	X		R	X
Cilt üzerinde eşit olmayan ısı iletimine neden olan cilt açılması veya hasarı (hasarlı veya risk altında cilt) bölgeleri (örn. açık yara, skar dokusu, yanık veya cilt grefti). Herhangi bir açık yara Med4 Elite kullanımı öncesinde örtülmelidir.	X	R	R	X
Aktif kanayan doku veya hemorajik durumlar.	X			X
Isıya duyarlı cilt hastalıklarından (örn. egzema, psöriasis, vaskülit, dermatit) etkilenmiş bölgeler veya yakın zamanda radyasyon uygulanmış doku.	X			X
Etkilenen bölgede lokalize stabil olmayan bir cilt hastalığı (örn. dermatit, ven ligasyonu, kangren veya yakın zamanlı cilt grefti).	R	R	R	R
Herhangi bir aktif lokal veya sistemik enfeksiyon.	X		X	X
Mevcut enflamatuar flebit, venöz ülserler veya selülit klinik bulguları.	R	X	X	X

	TEDAVİ MODU			
	Termoterapi	Kriyoterapi	Kompresyon	Hızlı Kontrast
X = Mutlak Kontrendikasyon – Bu durumlarda tedavi şu durumları olan hastalarda kullanılmamalıdır :				
R = Relatif Kontrendikasyon – Bu durumlarda tedavi şu durumları olan hastalarda sadece lisanslı bir sağlık bakımı sağlayıcının gözetimi altında kullanılmalıdır:				
Gebelik.	X			X
Herhangi bir önemli risk faktörü veya mevcut emboli klinik bulgusu (örn. pulmoner emboli, pulmoner ödem, serebral enfarktüs, atriyal fibrilasyon, endokardit, miyokard enfarktüsü veya ateromatöz embolik plak).		X	X	X
Etkilenen ekstremitede artmış venöz veya lenfatik geri dönüşün istenmediği bir durum (örn. etkilenen ekstremitede karsinom metastazı ve/veya diğer lokal karsinom veya meme kanseri sonrası lenfödem).		X	X	X
Raynaud hastalığı veya soğuk aşırı duyarlılığı (soğuk ürtikeri).		X		X
Hipertansiyon, kalp yetmezliği, aşırı düşük kan basıncı veya dekompanse kalp yetersizliği.	R	R	X	R
18 yaş altı çocuklar	R	R	R	R
Etkilenen bölgede yakın zamanlı ayak başparmak cerrahisi.		R	R	R
Zihin donukluğu veya diabetes mellitus, multipl skleroz, zayıf dolaşım, omurilik yaralanmaları ve romatoid artrit.	R	R	X	R
Etkilenen bölgede dekompanse hipertoni.		X		X

ÖNEMLİ: Sargıya özel kontrendikasyonlar ve uyarılar için www.gameready.com adresinde bulunabilecek en güncel Sargı Kullanım Kılavuzuna başvurun.

GENEL UYARILAR VE DİKKAT EDİLECEK NOKTALAR

- (Genel) Bu cihazın kullanma süresi ve sıklığı için sağlık bakımı sağlayıcınızın tedavi önerilerini izleyin.
- (Genel) Med4 Elite'in uygun olmayan yerleştirilmesi veya uzun süreli kullanımı doku hasarına neden olabilir.
- (Genel) Med4 Elite steril bir ortamda kullanım için değildir.
- (Genel) Game Ready Sargıları steril değildir; doğrudan açık yaralar, döküntüler, enfeksiyonlar veya dikişler üzerine yerleştirmeyin. Sargı, giysiler veya pansuman üzerine uygulanabilir.
- (Genel) Tüm hastalarda Sargı ile cilt arasında bir giysi tabakası önerilir.
- (Genel) Game Ready Sargıları çok sayıda konfigürasyonda sağlanmaktadır ama tüm olası fizyolojik kullanımlarda kullanılmaları amaçlanmamıştır. Örneğin, Ayak Bileği Sargısı ayak parmaklarında kullanılmak ve Bel Sargısı abdominal bölgede kullanılmak üzere tasarlanmamıştır.
- (Genel) Ameliyattan hemen sonraki dönemde ve özellikle hasta sedasyon altındayken veya normal ağrı hissini değiştirebilecek herhangi bir ilaç alırken özellikle dikkatli olun. Tedavi edilen bölgenin cildini sık sık kontrol edin ve gerekirse orta derece ila yüksek (daha sıcak) sıcaklık aralığı ayarları kullanın veya tedaviler arasında daha uzun süre bırakın.
- (Genel) Tedavinin seyri sırasında hastalar tedavi edilen bölgenin cildini, çevreleyen bölgeyi ve tedavi edilen uzvun parmaklarını (geçerliyse) herhangi bir aşırı kızarıklık, bül oluşumu, yanma bulguları, baş dönmesi, genel terleme (artmış kor sıcaklığı), kaşıntı, artmış şişlik veya ağrı açısından izlemelidir. Bu bulgulardan herhangi biri mevcutsa veya cilt görünümünde herhangi bir değişiklik olursa (veziküller, artmış kızarıklık, renk değişikliği veya diğer farkedilebilir cilt değişiklikleri gibi) hastaların tedavi kullanımını kesip bir doktora başvurmaları önerilir.
- Tedavi seansı boyunca ısı seviyesini izleyin. Med4 Elite Sistemi veya 45 °C (113 °F) veya üzerinde yüksek şiddette ısı oluşturan herhangi bir termoterapi (Isı Tedavisi) cihazıyla dikkatli olunmalıdır. Tedavi edilen bölgenin cildini sık sık kontrol edin ve gerekirse orta derece ila düşük (daha soğuk) sıcaklık aralığı ayarları kullanın veya tedaviler arasında daha uzun süre bırakın.
- Cihazın uyuşturan ajanlarla kullanılması amaçlanmamıştır.
- Gonadların ve gelişmekte olan fetusun ısıtılmasından kaçınılmalıdır.
- Isı ve hızlı kontrast tedavisi kullanılırken ısıya duyarlı veya yüksek riskli hastalarda özellikle duyuşal defisit bölgeleri üzerinde cilt korunmalıdır.
- Tüm Kriyoterapi ve Termoterapi uyarıları ve dikkat edilecek noktaları Hızlı Kontrast Tedavisi için de geçerlidir.
- Isı Tedavisiyle kombinasyon halinde Kompresyon Tedavisi sadece ciltte daha iyi (veya sıkı) temas sağlayan ama dokuları sıkıştırmayan bir düzeyde kullanılmalıdır.
- UYARI: Dikkatli Kullanın. Ciddi yanıklara neden olabilir. Hassas cilt bölgeleri üzerinde veya dolaşım zayıfsa kullanmayın. Med4 Elite ürününün çocuklar veya kendinde olmayan kişilerde gözetimsiz kullanımı tehlikeli olabilir.

Ölçülen Cilt Sıcaklıkları	
Maksimum Sıcaklık	Maksimum Isı Rezervuarı ayar noktasına ayarlandığında cilt sıcaklığı 44 °C (111 °F) değerine kadar yüksek ölçülmüştür
Minimum Sıcaklık	Minimum Soğuk Rezervuarı ayar noktasına ayarlandığında cilt sıcaklığı 7 °C (44 °F) değerine kadar düşük ölçülmüştür

SİSTEM UYARILARI VE DİKKAT EDİLECEK NOKTALARI

- Elektrik çarpması riskinden kaçınmak için Kontrol Ünitesinden herhangi bir paneli çıkarmayın. Kontrol Ünitesini açmak Med4 Elite garantisini geçersiz kılar. Tüm servis ve tamirler için ABD'de 1.888.426.3732 (+1.510.868.2100) numarasından Game Ready Teknik Desteğini arayın; ABD dışında lütfen yerel distribütörünüzle irtibat kurun.
- Elektrik çarpması, ürün arızası veya hasarından kaçınmak için Sistemi asla zarar görmüş güç kabloları veya Konektör Hortumları veya başka mekanik hasar varsa ya da ünite başka şekilde tamamen çalışır durumda değilse çalıştırmayın.
- UYARI: Elektrik çarpması riskinden kaçınmak için bu ekipman sadece koruyucu topraklı bir ana şebekeye bağlanmalıdır.
- UYARI: Bu ekipmanda modifikasyona izin verilmez. Herhangi bir değişiklik yapılması veya kalkışılması tehlikeli olabilir ve Med4 Elite garantisini geçersiz kılacaktır.
- Med4 Elite'i yan tarafına devirmeyin.
- Med4 Elite'da olası hasardan kaçınmak için Kontrol Ünitesiyle başka üreticilerin sargılarını kullanmayın.
- Yaralanmadan kaçınmak için Kontrol Ünitesinin güç kabloları ve Konektör Hortumlarına takılmamaya dikkat edin.
- Med4 Elite'i hortumlar ve kablolar dahil olmak üzere çocuklar ve evcil hayvanlardan uzak tutun.
- Küçük kısımları kullanırken herhangi bir yutma veya soluma olasılığını azaltmak üzere dikkatli olun.
- Med4 Elite Kontrol Ünitesi bir tıbbi cihazdır. Ürününüzde hasardan kaçınmak için bir dizüstü bilgisayar kullanırken gösterdiğiniz özeni gösterin. Düşürmeyin, tekmelemeyin veya başka şekilde kötü davranmayın. Bu tür kötü davranma Med4 Elite garantisini geçersiz kılar.
- Cihazı doldurmak için sadece distile su kullanın.
- Talimata göre rutin temizlik ve su dezenfeksiyonu yapın.
- Cihaza güç sağlamadan önce rezervuarları talimata göre distile suyla doldurun.
- Cihaz R-134a soğutucu içerir ve sadece vasıflı teknisyenler tarafından servis verilmelidir.

- Med4 Elite ürününüzdeki soğutma sistemi Amerika Birleşik Devletleri Çevre Koruma Ajansı (EPA) atma yönetmeliklerinin ve olası diğer uluslararası çevre ajanslarının kapsamındaki bir soğutucu olan R-134a içerir. Olası çevresel hasar konusunda kafa karışıklığını önlemek için yerel atık tesisinizle irtibat kurun ve Med4 Elite için atma işlemlerini sorun.

- UYARI: Med4 Elite dokunmatik ekranıyla güvenli bir şekilde etkileşmek için cihazın doğrudan 30 cm (1 ft) önünde duruyor olmalısınız.

- Sadece Game Ready tarafından sağlanan Güç Kablosunu kullanın. Ayrıntılar için bakınız *Sağlanan Güç Kablosu Spesifikasyonları*.

- Bu ekipmanın başka ekipmanla yan yana veya üst üste kullanılmasından kaçınılmalıdır çünkü uygun olmayan çalışmaya neden olabilir. Böyle kullanım gerekliyse bu ekipman ve diğer ekipman normal çalıştıklarını doğrulamak üzere gözlenmelidir.

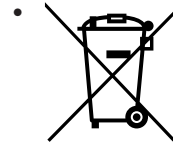

Kontrol Ünitesi veya ambalajındaki bu sembol bu ürünün ev tipi/tüketici atığıyla atılmaması gerektiği anlamına gelir. Elektrikli ve elektronik atığınızı nereye atacağını öğrenmek açısından yardım için lütfen yerel şehir/belediye atık atma servisi bürosu veya Game Ready ile irtibat kurun.

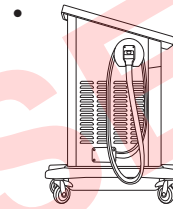

Takılma tehlikelerini önlemek için konektör hortum(lar) kullanılmadığında kılıfa/kılıflara uygun şekilde yerleştirilmelidir. Hortumu Hortum Askısı etrafına bir kez sarın ve ucunu gösterildiği gibi Kılıf içine yerleştirin. Numaralı Hortum Konektörünün Hortum askısındaki numaraya karşılık gelmesini sağlayın.

UYARI: Kaliforniya Madde 65'e uymak üzere şu uyarı dahil edilmiştir: Bu ürün Kaliforniya Eyaletince kanser, doğumsal kusurlar veya üremeye ilgili diğer hasara neden olduğu bilinen kimyasallar içerir.

BAŞLARKEN

KURMA

Med4 Elite Aksesuar Kit kutusunda bulunan bir Hızlı Başlangıç belgesiyle gelir. Lütfen cihazın gücünü açmadan ve çalıştırmadan önce talimatı dikkatle okuyun.

Kontrol Ünitesini yerine hareket ettirmek için sapları kullanın. Kontrol Ünitesi şöyle kurulmalıdır:

- ayrılmış bir elektriksel devresi veya 1200 watt sağlamak için yeterli gücü olan bir güç çıkışının 1,83 m (6 fit) dahilinde
- ünitenin arkasındaki Açma/Kapama Anahtarına yeterli erişimle ve güç kablosu engellenmeden
- tesiste düz bir yerde
- sadece içeride
- kuru bir konumda
- tüm taraflardaki açıklıklar engellenmemiş olacak şekilde
- takılma tehlikesi yok

ÖNEMLİ: Med4 Elite asla yan tarafına devrilmemelidir. Kontrol ünitesinin devrilmesi kompresöre zarar verebilir ve garantiyi geçersiz kılabilir.



Cihaz uygun bir konuma yerleştirildikten sonra tekerlekleri dört tekerlek kilidinin hepsini aşağı ve kilitleme pozisyona tıkkayarak oturuncaya kadar aşağıya doğru bastırarak yerine kilitleyin.

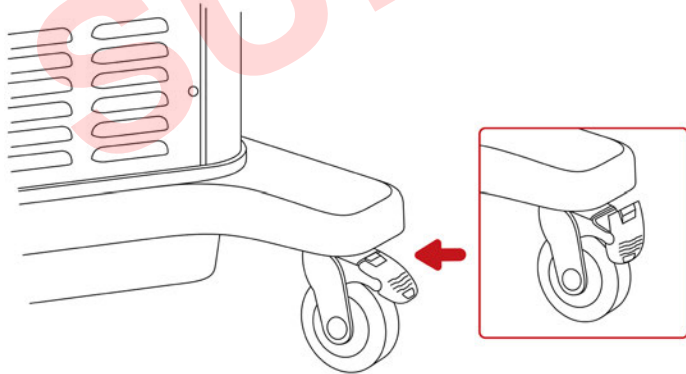

REZERVUARLARI DOLDURMA

Med4 Elite, rezervuarlar boş olarak gönderilir. Rezervuarları kullanım öncesinde doldurmanız gerekecektir. Rezervuarları tamamen doldurmak için sekiz litre (iki galon) distile su gereklidir.

ÖNEMLİ: Sadece distile su kullanın. Deiyonize su veya musluk suyu KULLANMAYIN. Distile su kullanmamak cihaz garantisini geçersiz kılabilir.

1. Rezervuar açıklığı Kontrol Ünitesinin dokunmatik ekranının altında bulunur. Sürgüyü serbest bırakmak için kapağı bastırıp kaldırarak açın.
2. Rezervuar açıklığına dikkatle distile su dökün.
3. Rezervuarların doldurulması bittiğinde kapağı kapatın. Sürgüyü geçirmek için sıkıca bastırın.

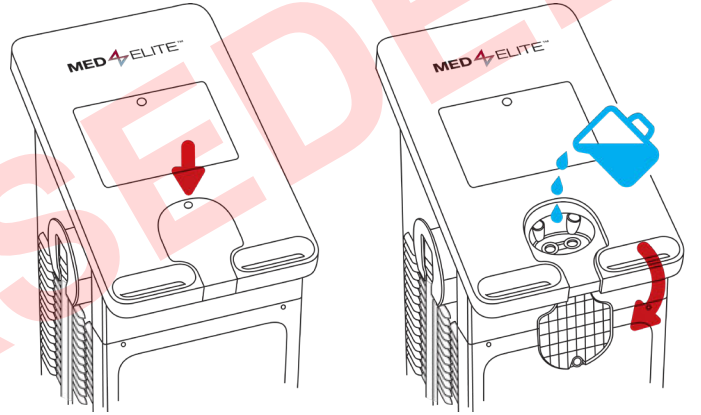

GÜCÜ AÇMA

Bağlantılar ve Gücü Açma

1. Sağlanan güç kablosunu Kontrol Ünitesinin arkasına takın.
2. Güç kablosunu uygun güç çıkışına takın.

ÖNEMLİ: Takılma tehlikelerini veya istemeden ayrılmayı önlemek için güç kablosunu güvenli bir konuma koyun.

3. Kontrol Ünitesinin arkasında bulunan güç anahtarını açın.

DİLİ AYARLAMA

Med4 Elite ürününüz ile tamamlamanız istenecek ilk görev kullanıcı arayüzü için bir Dil seçmek ve doğrulamaktır.

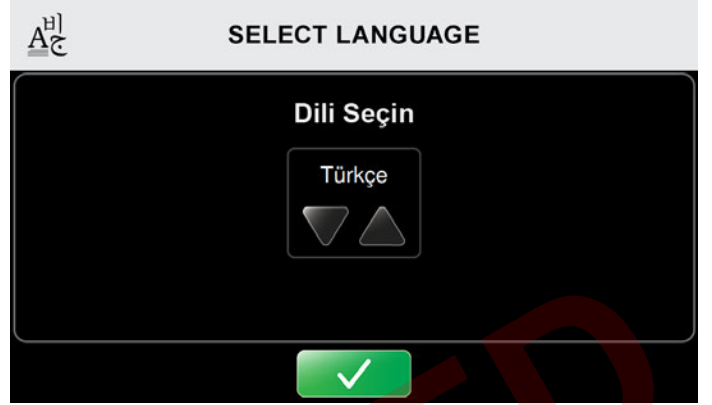

İlk başlamadan sonra Dili Seçin ekranı belirir.

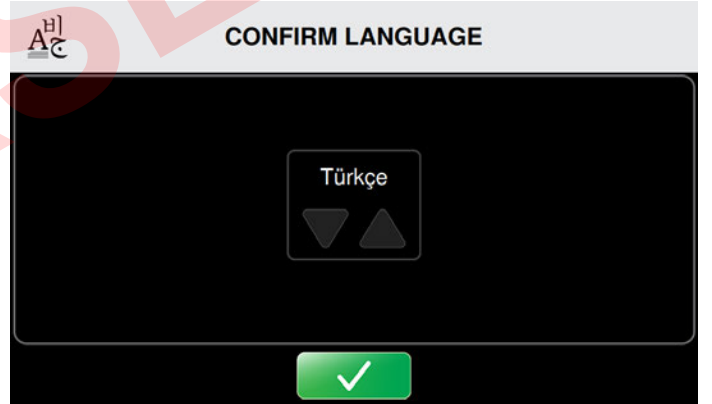

1. Mevcut dilleri kaydırmak için yukarı veya aşağı oklarına basın.
2. Varsayılan dil ayarını seçmek için  Doğrula düğmesine basın.

Dili Doğrulayın ekranı belirir.



3. Varsayılan dil ayarını doğrulamak için  Doğrula düğmesine basın.
4.  Doğrula düğmesine ikinci bir kez basarak ayar uygulamak için tekrar başlatın.

Kontrol Ünitesinin bilgisayarının gücü kapanır.

5. Bilgisayarı tekrar başlatmak için dokunmatik ekranın üstünde bulunan Açma/Kapama düğmesine basın.

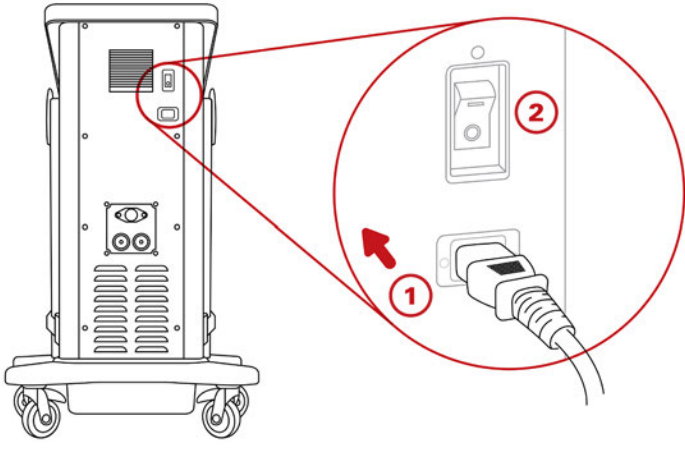

Gücü açtıktan sonra dokunmatik ekranın üstündeki Açma/Kapama düğmesi amber olarak yanar.

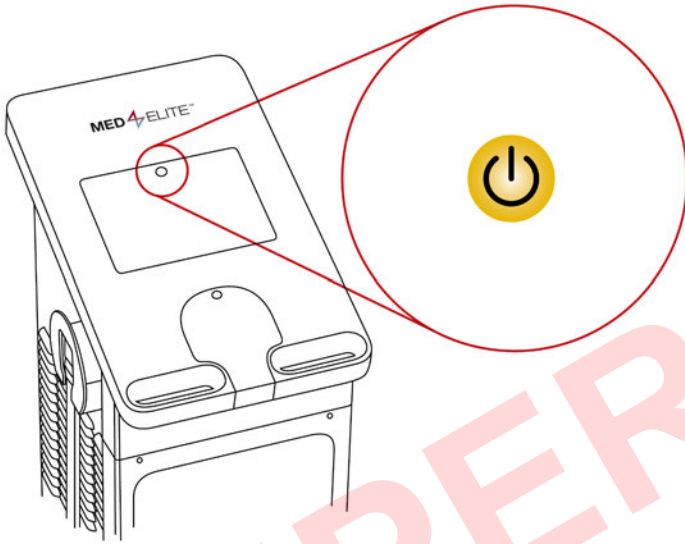

4. Med4 Elite'i açmak için Açma/Kapama düğmesine basın. Dokunmatik ekranın üst kısmındaki Açma/Kapama düğmesi yeşile döner.

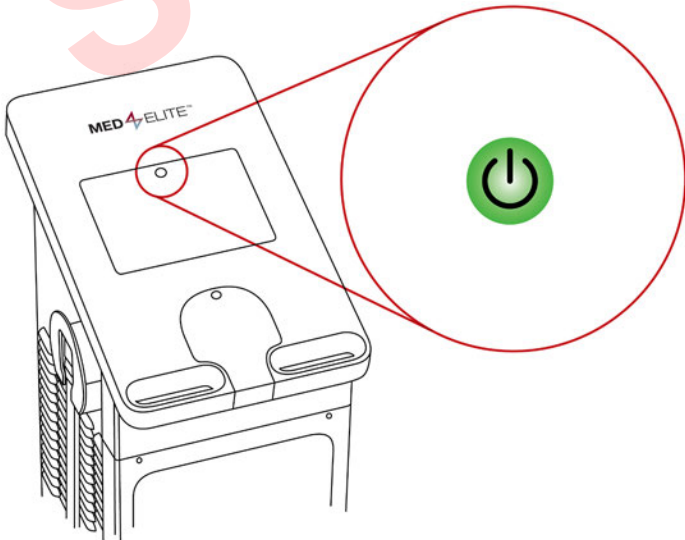

Med4 Elite işletim sisteminin yüklenmesi 60 saniyeye kadar sürer.

Kontrol Ünitesinin gücü tekrar açıldığında Hastayı Seçin ekranı belirir. Med4 Elite artık kullanıma hazırdır. Bir tedaviyi kurmaya başlamak için bir hastayı seçin. Ek talimat için bakınız *Med4 Elite Kullanımı*.

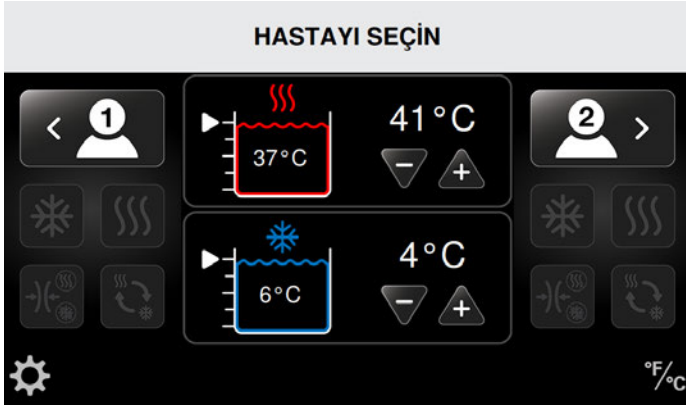

ÖNEMLİ: Kontrol Ünitesi eğer rezervuarlarda yetersiz miktarda su saptarsa yeterli miktarda su ekleyinceye kadar devam etmenize izin verilmeyecektir.

DEVAM İÇİN REZERVUARLARI DOLDURUN...

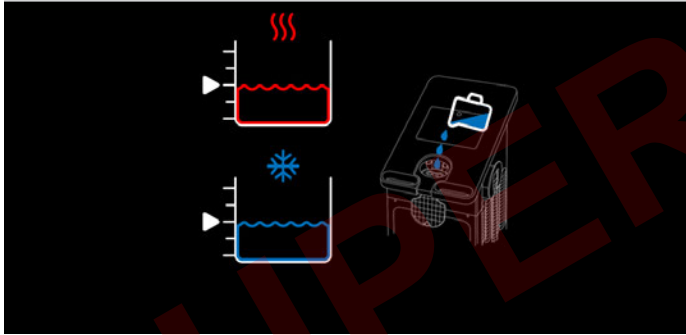

Med4 Elite'ı açmadan önce rezervuarları doldurmanız önemlidir. Su olmadan veya yeterli su yokken açılırsa, devam etmeden önce su eklemeniz komutu verilecektir. Talimat için bakınız *Rezervuarları Doldurma*. Her iki rezervuar düzeyi en az %75'e ulaştığında Hastayı Seçin ekranı otomatik olarak belirir ve Med4 Elite artık kullanıma hazırdır.

FABRİKA AYARLARINI DEĞİŞTİRME

Med4 Elite, tedavi seansları için varsayılan ayarları tanımlayan fabrika ayarlarıyla gönderilir. Ayarlar arasında minimum, maksimum ve varsayılan ısı ve soğuk sıcaklıkları, minimum, maksimum ve varsayılan kompresyon, minimum, maksimum ve varsayılan tedavi seansı süreleri, rezervuar sıcaklıkları, arayüz dili ve sıcaklık ölçeği vardır.

Bu ayarlar tedavi seansları için izin verilebilir sıcaklık ve kompresyon aralıklarını ve ayrıca Kontrol Ünitesini başlattığınızda varsayılan ayarları belirler.

Med4 Elite'ı fabrika ayarlarıyla kullanabilir veya bu ayarları tesisinizin gerekliliklerine uymaları için istediğiniz zaman değiştirebilirsiniz.

Fabrika ayarlarını ve ayarları değiştirmek için işlemleri görmek üzere *Med4 Elite Sistemi Ayarlarını Konfigüre Etme* kısmına başvurun.

KİŞİSEL KİMLİK NUMARASI (PIN)

Med4 Elite bir fabrika varsayılan PIN'i ile iletir. **Fabrika varsayılan PIN'i 1111 şeklindedir.** PIN, Sistem Ayarlarına Erişmek ve varsayılan ayarları değiştirmek için gereklidir. PIN numarasını Sistem Ayarlarında değiştirebilirsiniz; bakınız *Med4 Elite Sistem Ayarlarını Konfigüre Etme*. Lütfen PIN'inizi güvenli ve erişilebilir bir yerde tutun.

ÖNEMLİ: PIN'inizi kaybeder veya unutursanız Game Ready Teknik Destek kısmını arayın ve bir Ana PIN isteyin. Bu işlem yeni bir PIN konfigüre etmek için Sistem Ayarlarına erişmenizi mümkün kılar. Game Ready Teknik Destek ile 1.888.426.3732 (1.888.GameReady) ve +1.510.868.2100 numaralarından irtibat kurabilirsiniz. ABD dışından yerel distribütörünüzle irtibat kurun.

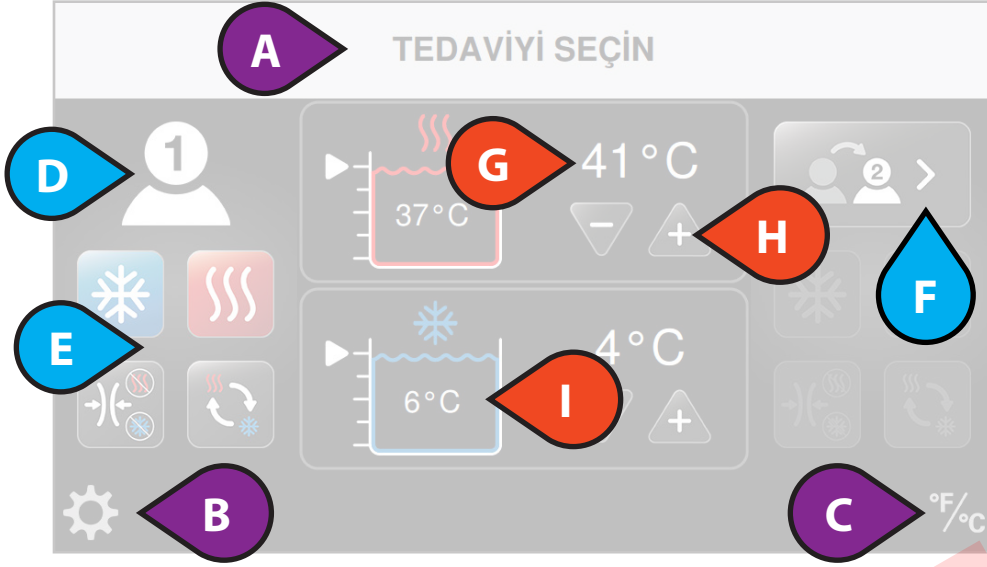

KULLANICI ARAYÜZ UNSURLARI

- A. Ekran Başlığı
- B. Sistem Ayarlarına Erişim
- C. Sıcaklık Ölçeğini °C ve °F arasında geçir
- D. Seçili Hasta
- E. Mevcut Tedaviler
- F. Hastayı Değiştir
- G. Hedef Rezervuar Sıcaklığı
- H. Hedef Sıcaklığı Arttırma veya Azaltma
- I. Fiili Rezervuar Sıcaklığı

- J. Devam Etmekte olan Tedavi Tipi
- K. Kalan Toplam Süre
- L. Tedaviyi Durdur
- M. Tedaviyi Duraklat
- N. Kompresyon Düzeyi
- O. Hasta Ekle
- P. Fiili Isı Rezervuarı Sıcaklığı
- Q. Fiili Soğuk Rezervuar Sıcaklığı

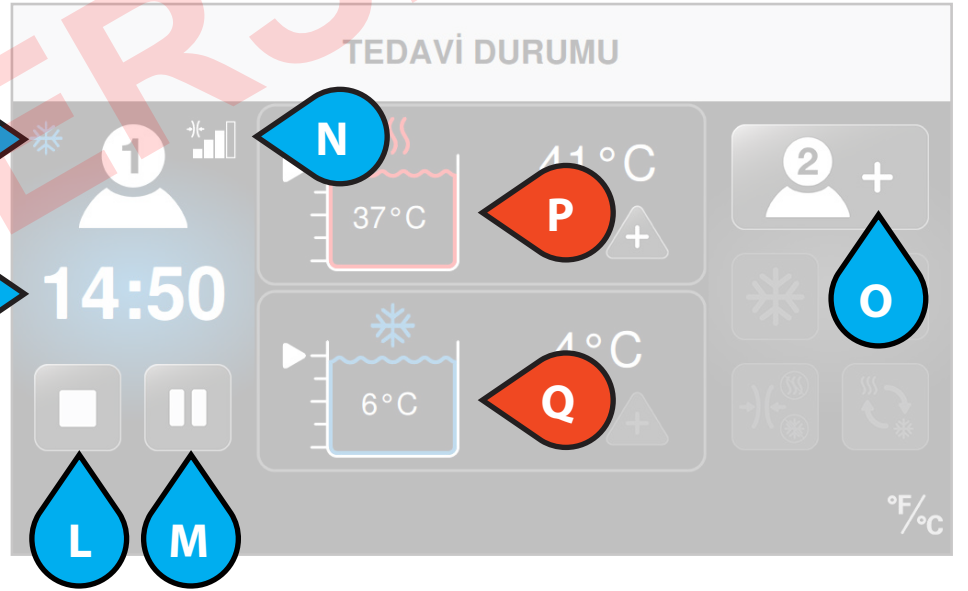





















 HASTA SEÇENEKLERİ

 BAŞLIKLAR / AYARLAR

 REZERVUAR SEÇENEKLERİ

TEDAVİ SİMGELERİ

Kullanıcı Arayüzü Med4 Elite'ı kontrol etmek için simgeler kullanır.

Simge	İsim
	Sistem Ayarlarına Erişin
	Fahrenheit (°F) ve Celsius (°C) arasında geçiş yap
	Isı Rezervuarı Düzeyi ve Mevcut Rezervuar Sıcaklığı
	Soğuk Rezervuarı Düzeyi ve Mevcut Rezervuar Sıcaklığı
	Ayarı arttır
	Ayarı azalt
	Tedaviyi Başlat
	İptal
	Tedaviyi Duraklat
	Tedaviyi Durdur
	Hasta 1 Ekle
	Hasta 1 Seç
	Hasta 1 Değiştir
	Hasta 2 Ekle
	Hasta 2 Seçin
	Hasta 2 Değiştir
	Soğuk Tedavisi
	Soğuk Tedavisi Ayarlarını Ayarla
	Uyuklatmayı Açık Duruma Getir
	Uyuklatmayı Kapalı Duruma Getir

Simge	İsim
	Uyuklatma Toplam Döngü Sayısı
	Uyuklatma Döngüsü Durumu
	Isı Tedavisi
	Isı Tedavi Ayarlarını Ayarla
	Hızlı Kontrast Tedavisi
	Hızlı Kontrast Tedavisi Ayarlarını Ayarla
	Başlangıç Tedavisini Ayarlayın
	Hızlı Kontrast Tedavisi Isı Süresi
	Hızlı Kontrast Tedavisi Soğuk Süre
	Hızlı Kontrast Tedavisi Toplam Süresi
	Sadece Kompresyon Tedavisi
	Sadece Kompresyon Tedavisi Ayarlarını Ayarla
	Kompresyon yok (Yok)
	Düşük kompresyon (5–15 mmHg)
	Orta-Düşük kompresyon (5–30 mmHg)
	Orta kompresyon (5–50 mmHg)
	Yüksek kompresyon (5–75 mmHg)
	Genel Alarm
	Dikkat: Kullanıcı El Kitabına başvurun

SİSTEM AYARLARI SİMGELERİ

Sistem Ayarları Kullanıcı Arayüzü, Med4 Elite varsayılan ayarlarını kontrol etmek için simgeler kullanır.

Simge	İsim
	Sistem Ayarlarına Erişin
	Kişisel Kimlik Numarasını (PIN) Değiştir
	Fabrika Reset Uygulayın
	Dil Ayarları
	Sistem Bilgisi
	Veri İndirme
	Yazılım Güncelleme
	Soğuk Tedavisi Ayarları
	Soğuk Tedavisi Süresi Ayarları
	Soğuk Tedavisi Kompresyon Ayarları
	Soğuk Rezervuarı Sıcaklık Ayarları
	Uyuklatma Ayarları
	Uyuklatmayı Etkinleştir
	Uyuklatmayı Devre Dışı Bırak
	Isı Tedavisi Ayarları
	Isı Tedavisi Süresi Ayarları
	Isı Tedavisi Kompresyon Ayarları
	Isı Rezervuarı Sıcaklık Ayarları
	Hızlı Kontrast Tedavisi Ayarları
	Hızlı Kontrast Süresi Ayarları

Simge	İsim
	Sadece Kompresyon Tedavisi Ayarları
	Sadece Kompresyon Tedavisi Süresi Ayarları
	İptal
	Doğrula
	Geri Dön
	Başlat
	Ayarları Kaydetmek için Çık (Tekrar Başlatmak Gereklidir)
	Kompresyon yok (Yok)
	Düşük kompresyon (5–15 mmHg)
	Orta-Düşük kompresyon (5–30 mmHg)
	Orta kompresyon (5–50 mmHg)
	Yüksek kompresyon (5–75 mmHg)

HASTAYI SEÇİN

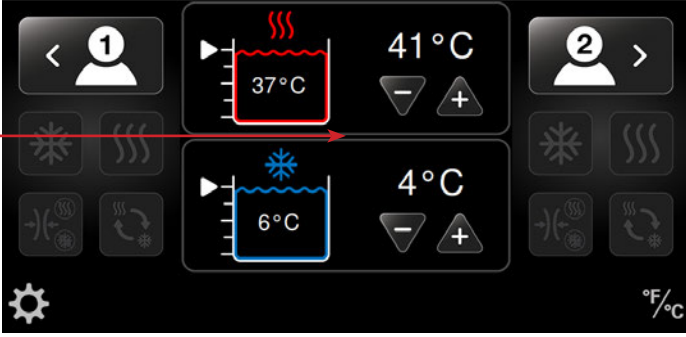

SICAKLIĞI AYARLAMA

- Med4 Elite'in istenen tedavi sıcaklığını elde etmek için kullanılan iki su rezervuarı vardır. Biri Isı Tedavisi ve biri Soğuk Tedavisi için kullanılır. Rezervuar sıcaklıkları yukarıda gösterilen *Hastayı Seçin* ekranından ayarlanabilir.
- Rezervuar sıcaklıklarının çalışma günü başında en sık kullanılan tedavi sıcaklıklarına ayarlanması önerilir.
- Veya rezervuar sıcaklıkları Med4 Elite açıldığında İdari Ayarlarda varsayılan sıcaklıklara ayarlanabilir.
- Tedavi ayarlı rezervuar sıcaklığından bir değişiklik gerekiyorsa yeni rezervuar sıcaklığı hasta tedavisi ayarlanmadan önce *Hastayı Seçin* ekranından seçilebilir. Bu rezervuarların tedavi öncesinde istenen sıcaklıklara erişmesi için süre tanır.

NOT: Beklenen maksimum ve minimum cilt sıcaklıkları için bakınız
Güvenlik > Genel Uyarılar ve Dikkat Edilecek Noktalar.

İKİ HASTA ARASINDA PAYLAŞILDIĞINDA
REZERVUAR SICAKLIĞINI AYARLAMA

Med4 Elite rezervuarları hastalar arasında paylaşılır. İki hasta aynı rezervuarı kullanan tedavilerle tedavi edildiğinde tedavi sıcaklığı her iki hasta için aynı olacaktır.

İkinci hasta için birinci hastayla aynı rezervuarı kullanan bir tedavi kurarken tedavi sıcaklığı seçimi (+ veya -) düğmeleri inaktif olacaktır. Rezervuar sıcaklığı birinci hasta için ayarlanan sıcaklıkta kalacaktır. Farklı bir sıcaklık istenirse rezervuar sıcaklığını ayarlamak için önce tüm tedaviler duraklatılmalıdır. Bir tedavi devam ederken sıcaklığı değiştirmeye kalkışmak *Isı/Soğuk Rezervuarı Kullanımında* mesajını gösterir.

Rezervuar sıcaklığını değiştirmek için:

1. Birinci hastada tedaviyi duraklatın ve sıcaklığı ayarlayın.
2. Ayarlanan bu sıcaklık her iki hasta için aynı olacaktır.
3. Başlat düğmesine basarak birinci hasta için tedaviyi tekrar başlatın.
4. İkinci hastayı kurun ve Başlat düğmesine basın.

SICAKLIK ÖLÇEĞİNİ AYARLAMA (°C / °F)

Med4 Elite sıcaklıkları Fahrenheit (°F) veya Celsius (°C) olarak görmenizi mümkün kılar. Herhangi bir ekrandan ikisi arasında hızla geçebilirsiniz.

Örneğin sıcaklık ölçeğini Hastayı Seçin ekranından ayarlamak için:

HASTAYI SEÇİN

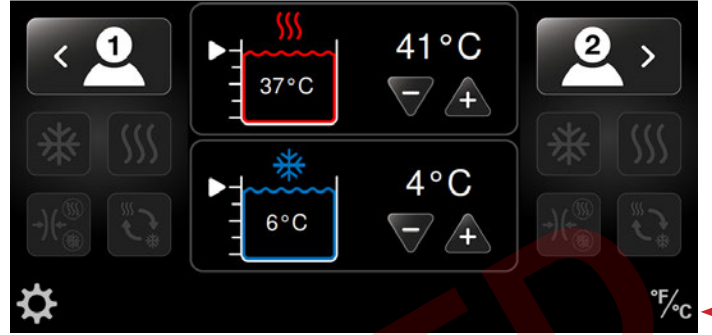

1. Ekranın sağ alt köşesindeki sıcaklık ölçeği simgesine basın.

Sıcaklık ölçeği geçiş yapar. Bu örnekte ölçek Celsius'tan Fahrenheit'a geçer.

HASTAYI SEÇİN

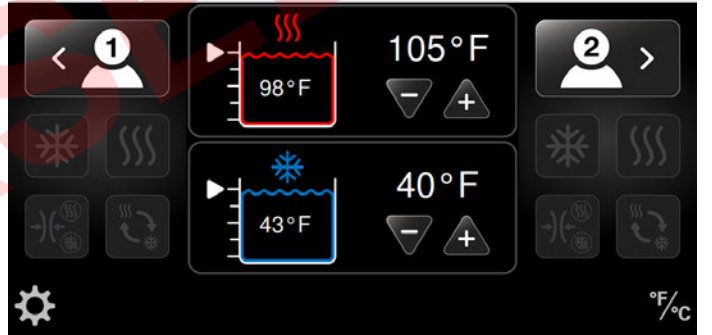

TEDAVİ SEANSLARINI KURMA

Med4 Elite bir defada iki adede kadar hasta için bireysel tedavi seansları kurmanızı mümkün kılar. Tedavi modaliteleri arasında şunlar vardır:

- Kompresyon ile veya olmadan Isı Tedavisi (Termoterapi)
- Kompresyon ile veya olmadan Soğuk Tedavisi (Kriyoterapi)
- Kompresyon ile veya olmadan Hızlı Kontrast Tedavisi (Isı ve Soğuk tedavileri arasında hızla geçiş yapar)
- Sadece Kompresyon Tedavisi (su akışı yok)

Tedavi sırasında istediğiniz zaman tedavileri duraklatabilir, durdurabilir veya değiştirebilirsiniz.

ÖNEMLİ: Varsayılan ayarlar bireysel tedavi seansları için minimum, maksimum ve varsayılan sıcaklıkları, kompresyon düzeyleri ve tedavi sürelerini belirler.

Bu ayarlar fabrikada veya tesis yöneticiniz tarafından ayarlanır. Daha fazla bilgi için bu el kitabında *Med4 Elite Sistem Ayarlarını Konfigüre Etme* kısmına başvurun.

NOT: Hastayı Hasta 1 veya Hasta 2 olarak kurabilirsiniz. Numara 1 ile işaretli Hortumda bir hasta kurarsanız o hastayı kullanıcı arayüzünde Hasta 1 olarak konfigüre edin. Numara 2 ile işaretli Hortumda bir hasta kurarsanız o hastayı kullanıcı arayüzünde Hasta 2 olarak konfigüre edin.

Med4 Elite tek bir hasta tedavisini veya aynı anda iki adede kadar hastanın tedavi almasını mümkün kılar. İki hasta tedavi aldığı anda tedavi seanslarını her hasta için bireyselleştirebilirsiniz.

TEK SARGIYLA TEK HASTA TEDAVİSİ

Tek bir hasta için bir tedavi seansı kurmak için:

1. İstenen Sargıyı hastaya uygulayın ve Sargıyı Hortuma takın. Bir tıklama duyduğunuzda Sargıyı doğru bağlamışsınızdır.

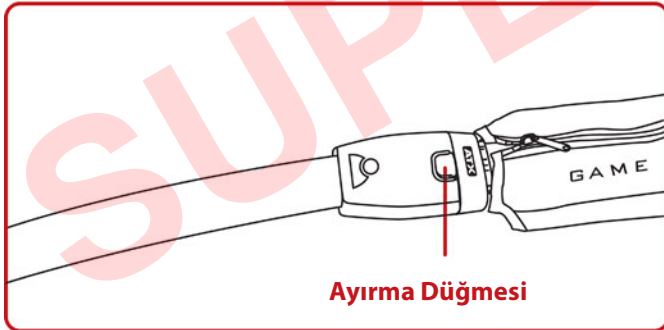
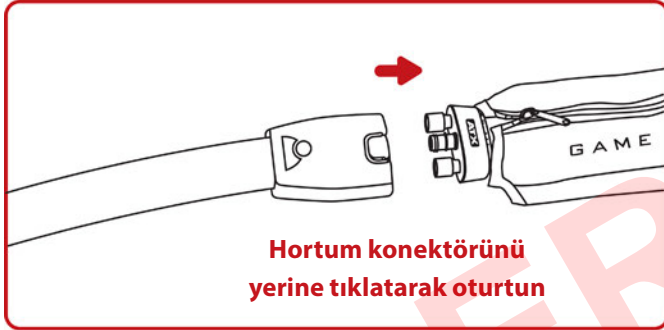

2. İstenen hastayı Hasta Simgesine basarak seçin: Hasta 1 ekranın sol tarafında ve Hasta 2 ekranı ekranın sağ tarafındadır. Bu seçim istenen hasta için ayarları ayarlamayı mümkün kılar.

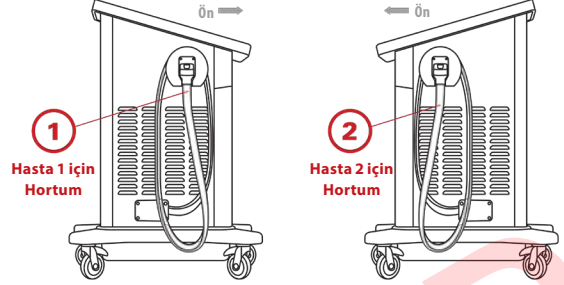

Tedaviyi Seçin ekranı dört aktif tedavi simgesiyle belirir. (Aşağıdaki örnekte Hasta 1 seçilmiştir. Ancak bunun yerine Hasta 2'ye geçmeniz gerekirse Hasta 2 Geçme düğmesine basın.)

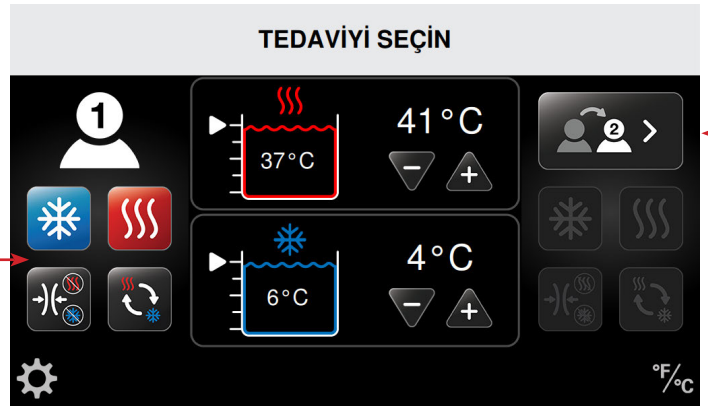

3. İstenen tedaviyi seçin.

Bu tedavileri kurmak için *Med4 Elite Kullanımı* içinde uygun kısımdaki işlemlere başvurun:

- Isı Tedavisi
- Soğuk Tedavisi
- Hızlı Kontrast Tedavisi
- Sadece Kompresyon Tedavisi

Aşağıdaki örnekte Soğuk Tedavisi seçilidir.



4. Hastanın tedavi ayarlarını seçtikten ve tedavi sıcaklığı ayar noktasına ulaştıktan sonra tedavi seansını başlatmak için Başılat düğmesine basın.
5. Seansı başlatmadan ana ekrana geri gitmek için İptal düğmesine basın. Ana ekrana dönülürse ayarlar kaydedilmez.

Seans başladığında Tedavi Durumu ekranı seans süresini toplam tedavi süresi için bir geri sayım olarak gösterir. Ekran ayrıca tedavi tipi, tedavi sıcaklıkları, kompresyon düzeyleri ve rezervuar sıcaklıkları ve su düzeylerini gösterir. Bu ekrandan tedaviyi durdurabilir veya duraklatabilirsiniz.

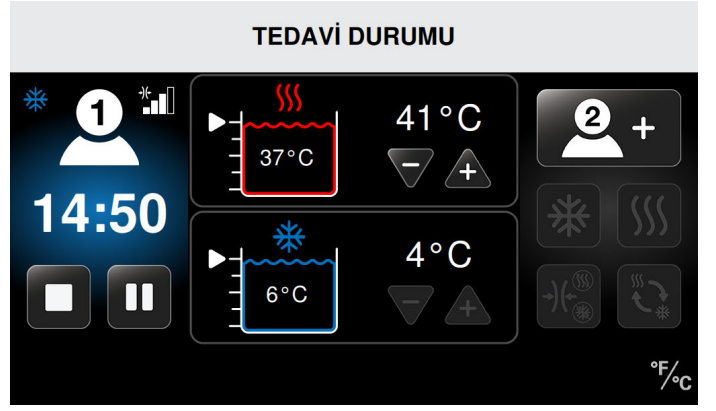

Bu örnekte Hasta 1'in seansı şu şekilde devam etmektedir:

- Soğuk Tedavisi
- Orta kompresyon
- 14:50 dakika Soğuk Tedavi kaldı
- Soğuk Tedavisi sıcaklığı 4 °C (40 °F) olarak ayarlıdır
- Fiili rezervuar sıcaklığı 6 °C (43 °F) şeklindedir

İKİ SARGIYLA TEK HASTA TEDAVİSİ

VEYA

İKİ HASTA TEDAVİSİ

ÖNEMLİ: İki Hasta Tedavisi seansı için ısı ve soğuk rezervuarları hastalar arasında paylaşılr. Bu nedenle sıcaklıklar her iki hasta için aynı olacaktır. **İkinci hasta için birinci hastayla aynı rezervuarı kullanan bir tedavi kurarken tedavi sıcaklığı seçimi (+ veya -) inaktif olacaktır.** Rezervuar sıcaklığı birinci hasta için ayarlanan sıcaklıkta kalacaktır. Farklı bir sıcaklık istenirse rezervuar sıcaklığını ayarlamak için önce tüm tedaviler duraklatılmalıdır. Bir tedavi devam ederken sıcaklığı değiştirmeye kalkışmak *Isı/Soğuk Rezervuarı Kullanımda* mesajını gösterir.

İkinci bir hasta eklemeyen önce rezervuar sıcaklığını değiştirmek istiyorsanız önce birinci hasta tedavisini duraklatıp sıcaklığı ayarlamamız gerekecektir. Bu yeni sıcaklık her iki hasta tedavisini etkiler. Bakınız *Bir Tedaviyi Duraklatma, Değiştirme ve Durdurma*.

Birinci hastayı kurduktan sonra ikinci bir hasta eklemek için (*Tek Hasta Tedavisi* adlı önceki kısma bakınız):

1. Uygun Sargıyı seçin ve Hortuma takın. Bir tıklama duyduğunuzda Sargıyı doğru bağlamışsınızdır.

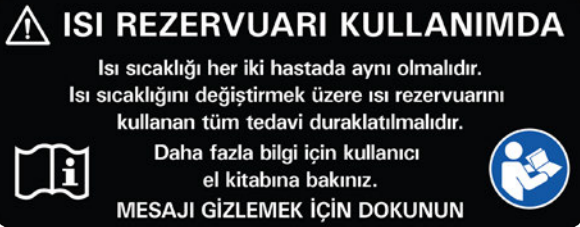

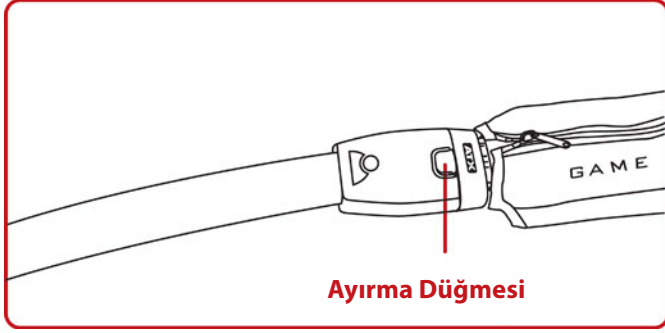
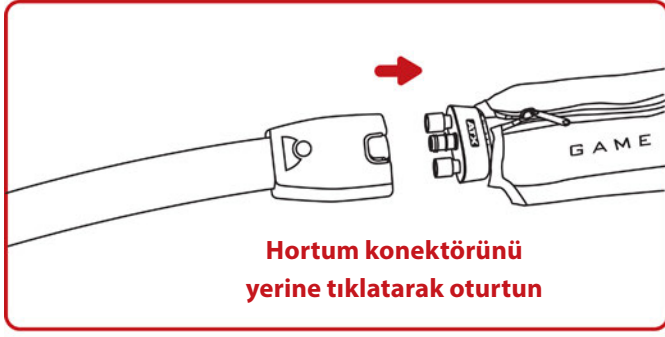

NOT: Kullanılmamış Hortum numara 1 ile işaretliyse, ikinci hastayı kullanıcı arayüzünde Hasta 1 olarak konfigüre edin. Kullanılmamış Hortum numara 2 ile işaretliyse, ikinci hastayı kullanıcı arayüzünde Hasta 2 olarak konfigüre edin.

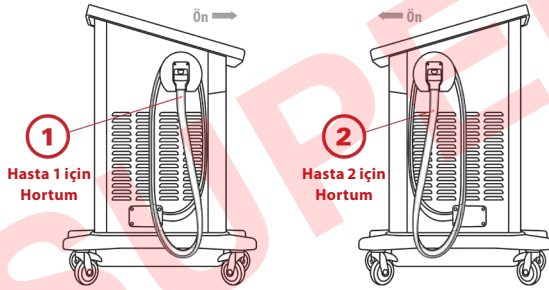

Hastayı seçtikten sonra dört tedavi simgesi aktif hale gelir. Bu örnekte kurulacak yeni bir tedavi için Hasta 2 seçilidir ve Hasta 1 Soğuk Tedavisi almaktadır.)

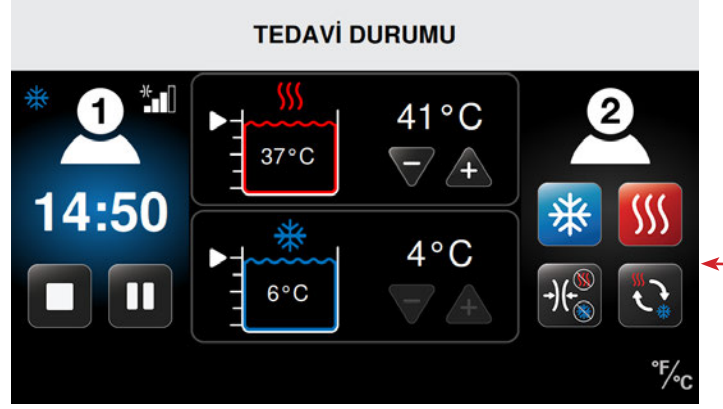

3. İstenen tedaviyi seçin.

Bu tedavileri kurmak için *Med4 Elite Kullanımı* içinde uygun kısımdaki işlemlere başvurun:

- Isı Tedavisi
- Soğuk Tedavisi
- Hızlı Kontrast Tedavisi
- Sadece Kompresyon Tedavisi

Aşağıdaki örnekte Hasta 2 için Isı Tedavisi seçiliyken Hasta 1 için Soğuk Tedavisi devam etmektedir.



4. İkinci hastanın tedavi ayarlarını seçtikten ve tedavi sıcaklığı ayar noktasına ulaştıktan sonra tedavi seansını başlatmak için Başlat düğmesine basın.
5. Seansı başlatmadan geri gitmek için İptal düğmesine basın. Önceki ekrana dönülürse ayarlar kaydedilmez.

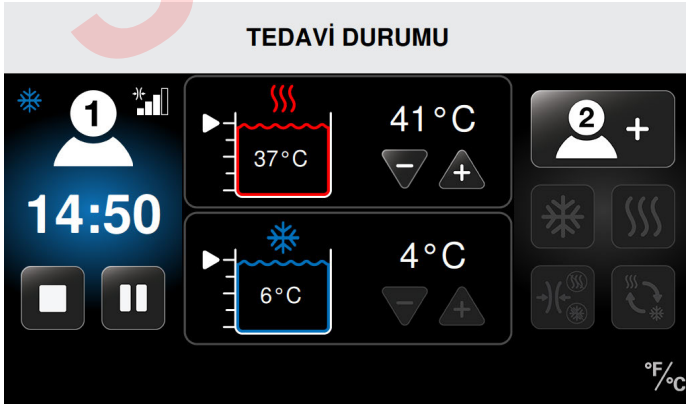

2. Tedavi Durumu ekranında Hasta Ekleyin simgesine basarak Hasta 1 Ekle veya Hasta 2 Ekle (hangi Hortumun kullanılabilir olduğuna bağlı olarak) seçin. Bu durum ikinci hasta için veya tek bir hastada ikinci sargı için ayarları ayarlamayı mümkün kılar.

Seans başladığında Tedavi Durumu ekranı seans süresini toplam tedavi süresi için bir geri sayım olarak gösterir. Ekran ayrıca tedavi tipi, tedavi sıcaklıkları, kompresyon düzeyleri ve rezervuar sıcaklıkları ve su düzeylerini gösterir. Bu ekrandan tedaviyi durdurabilir veya duraklatabilirsiniz.

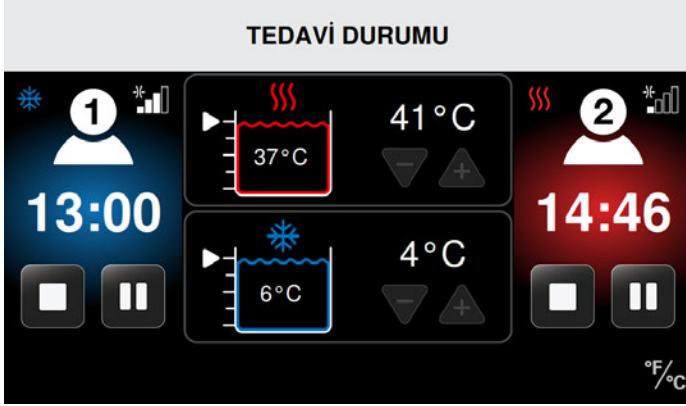

Bu örnekte:

- Hasta 1 seansı şununla devam ediyor: Hasta 2'nin seansı şununla devam ediyor:
- Soğuk Tedavisi
 - Orta kompresyon
 - 13:00 dakika Soğuk Tedavi kaldı
 - Soğuk Tedavisi sıcaklığı 4 °C (40 °F) olarak ayarlıdır
 - Fiili rezervuar sıcaklığı 6 °C (43 °F) şeklindedir
- Isı Tedavisi
 - Düşük kompresyon
 - 14:46 dakika Isı Tedavisi kaldı
 - Isı Tedavisi 41 °C (105 °F) olarak ayarlanmış
 - Fiili rezervuar sıcaklığı 37 °C (98 °F) şeklindedir

ISI TEDAVİSİ

Med4 Elite her hasta için bir Isı Tedavisi seansı kurmanızı mümkün kılar. Her hastanın seansı için bireysel ayarlar tedavi sıcaklığı, süre ve kompresyon düzeyini içerir.

Hastayı Seçin ekranından bir Isı Tedavisi seansı kurmak için:

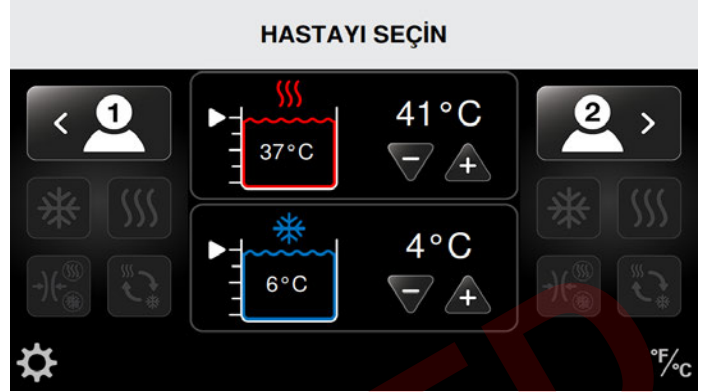

1. İstlenen hastayı uygun Hasta Simgesine basarak seçin: Hasta 1 ekranın sol tarafında ve Hasta 2 ekranı ekranın sağ tarafındadır.

Tedaviyi Seçin ekranı dört aktif tedavi simgesi belirir. (Bu örnekte Hasta 1 seçilidir.)

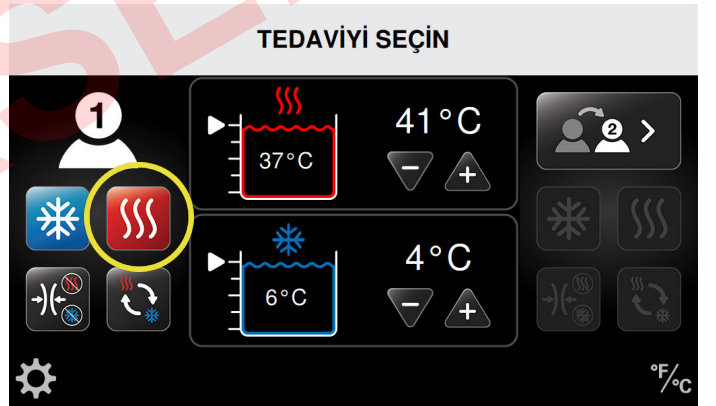

2. Isı Tedavisi simgesine basın.

Seçilen hasta için Isı Tedavisi ekranı belirir. Bu ekran bireysel ayarları ayarlamanızı mümkün kılar. Bunlar için kullanımı endike olduğu şekilde Isı Tedavisi için ısı sıcaklığı, tedavi süresi (dakika olarak) ve kompresyon düzeyi (Kompresyon Düşük veya Yok) vardır.

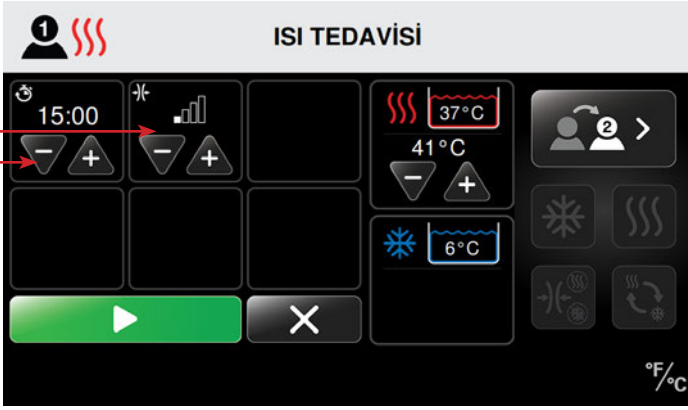

3. Isı Tedavisi seansı için tedavi süresini arttırmak için artı (+) okuna ve azaltmak için eksi (-) okuna basın.
4. Isı Tedavisi seansı için kompresyon düzeyini arttırmak için artı (+) okuna ve azaltmak için eksi (-) okuna basın.

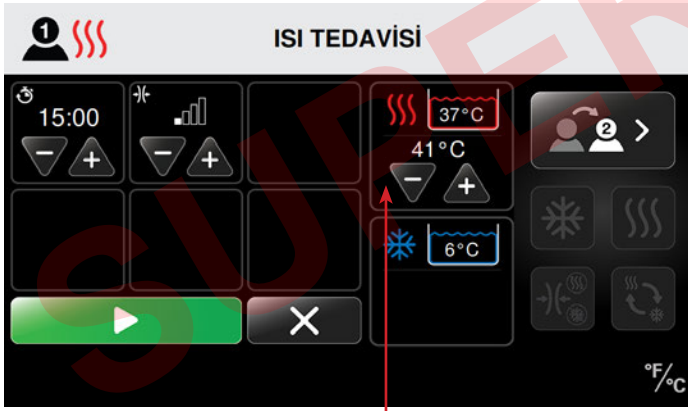

Mevcut kompresyon düzeyleri:

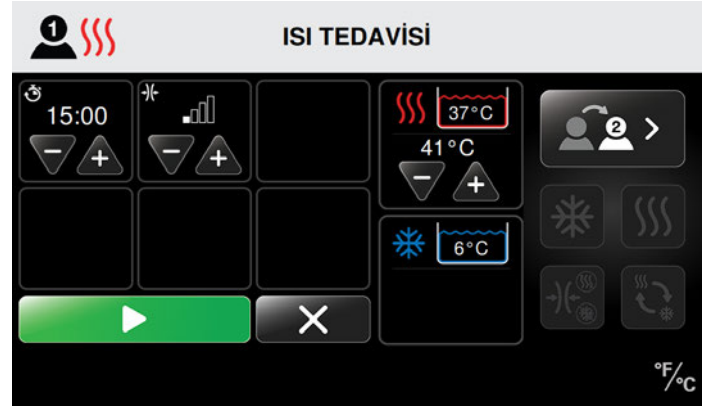

5. Isı Tedavisi seansı için tedavi sıcaklığını arttırmak için artı (+) okuna ve azaltmak için eksi (-) okuna basın.

NOT: Isı Tedavisi için su, paylaşılan bir rezervuardan gelir. Bu nedenle iki hasta aynı anda Isı Tedavisi alırsa sıcaklık her iki hasta için aynı olacaktır. Isı ayarında herhangi bir değişiklik her iki hastayı etkiler.



6. Hastanın tedavi ayarlarını seçtikten ve tedavi sıcaklığı ayar noktasına ulaştıktan sonra tedavi seansını başlatmak için  Başlat düğmesine basın.
7. Seansı başlatmadan ana ekrana geri gitmek için  İptal düğmesine basın. Ana ekrana dönülürse ayarlar kaydedilmez.

Seans başladığında Tedavi Durumu ekranı seans süresini toplam tedavi süresi için bir geri sayım olarak gösterir. Ekran ayrıca tedavi tipi, tedavi sıcaklıkları, kompresyon düzeyleri ve rezervuar sıcaklıkları ve su düzeylerini gösterir. Bu ekrandan tedaviyi durdurabilir veya duraklatabilirsiniz.

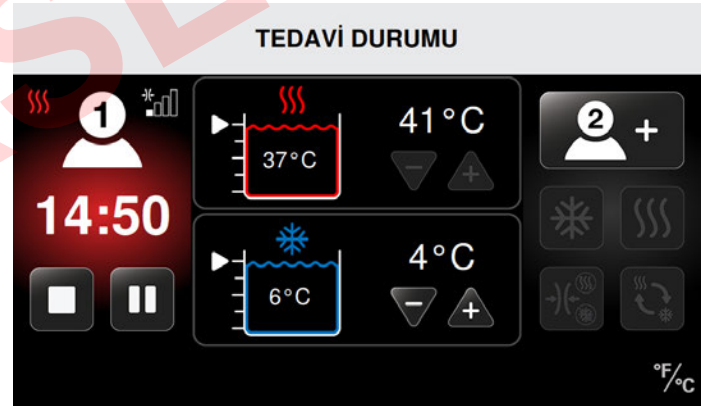

Bu örnekte Hasta 1'in seansı şu şekilde devam etmektedir:

- Isı Tedavisi
- Düşük kompresyon
- 14:50 dakika Isı Tedavisi kaldı
- Isı Tedavisi sıcaklığı 41 °C (105 °F) olarak ayarlanmış
- Fiili rezervuar sıcaklığı 37 °C (98 °F) şeklindedir

SOĞUK TEDAVİSİ

Her hasta için bir Soğuk Tedavisi seansı kurulabilir. Her hastanın seansı için bireysel ayarlar tedavi sıcaklığı, süre ve kompresyon düzeyini içerir. Soğuk Tedavisi ayrıca isteğe bağlı bir Uyukslatma işlevi içerir. Uyukslatma işlevi altı adede kadar Soğuk Tedavisi döngüsü (açık/kapalı) ve döngüler arasında süreyi ayarlama imkanını sağlar. Bir hastanın tedavisi Uyukslatma gerektiriyorsa, bu işlevi Sistem Ayarlarında etkinleştirin. Bakınız *Med4 Elite Sistem Ayarlarını Konfigüre Etme > Varsayılanları Ayarlama > Soğuk Ayarlar > Uyukslatma İşlevi*.

Hastayı Seçin ekranından bir Soğuk Tedavisi seansı kurmak için:

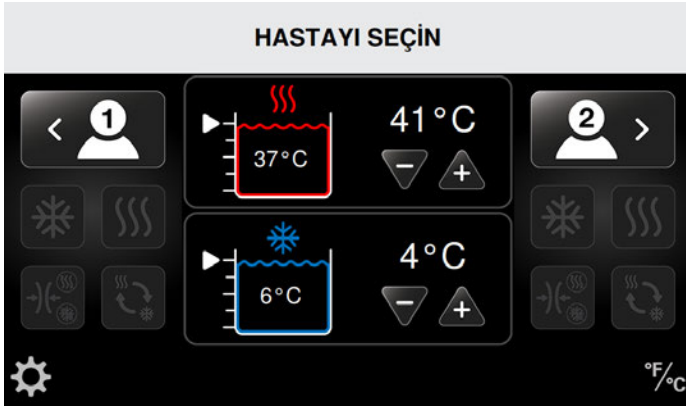

1. İstenen hastayı uygun Hasta Simgesine basarak seçin: Hasta 1 ekranın sol tarafında ve Hasta 2 ekranı ekranın sağ tarafındadır.

Tedaviyi Seçin ekranı dört aktif tedavi simgesiyle belirir. (Bu örnekte Hasta 1 seçilidir.)

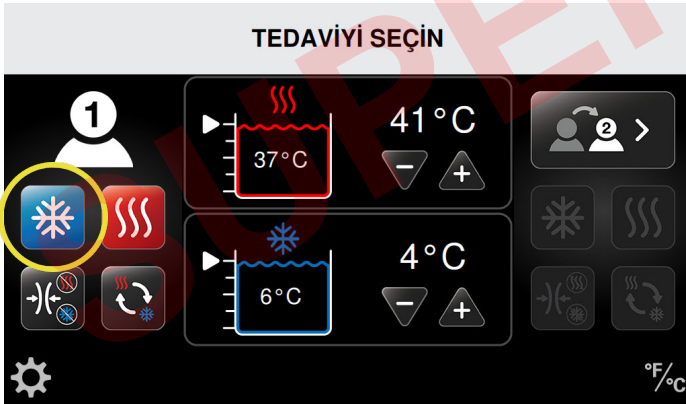

2. Soğuk Tedavisi simgesine basın.

Seçilen hasta için Soğuk Tedavisi ekranı belirir. Bu ekran bireysel ayarları ayarlamana izin verir. Bunlar arasında soğuk sıcaklığı, tedavi süresi (dakika olarak), kompresyon düzeyi (Kompresyon Düşük, Orta-düşük, Orta, Yüksek veya Yok) ve Uyukslatma işlevi (etkinleştirilmişse) vardır.

NOT: Aşağıdaki ekranlar Uyukslatma işlevi etkinleştirilmişken gösterilir.

Sistemin ana Uyukslatma işlevi varsayılan olarak devre dışıdır. Soğuk Tedavisinde kullanmadan önce Sistem Ayarlarında etkinleştirmeyi unutmayın. Bakınız *Med4 Elite Sistem Ayarlarını Konfigüre Etme > Varsayılan Ayarlama > Uyukslatma İşlevi*.

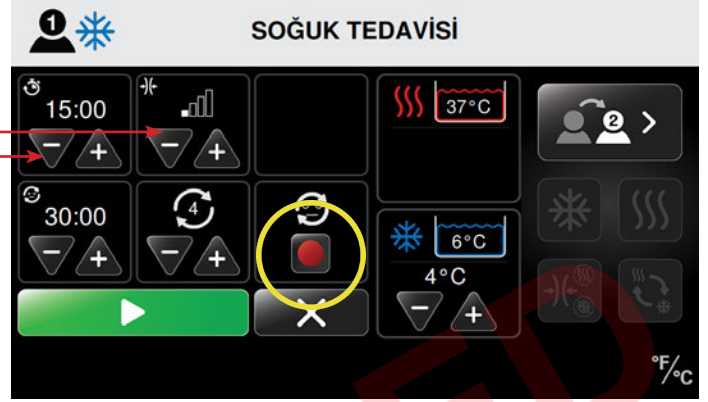

Uyukslatma işlevi etkinleştirilmişse ama hasta tedavi seansı için istenmiyorsa Uyukslatma işlevini o seans için devre dışı bırakmak üzere kırmızı Uyukslatma Geçiş düğmesine basın.

3. Soğuk Tedavisi seansı için tedavi süresini (dakika olarak) arttırmak için artı (+) okuna ve azaltmak için eksi (-) okuna basın.
4. Soğuk Tedavisi seansının kompresyon düzeyini arttırmak için artı (+) okuna ve azaltmak için eksi (-) okuna basın.

Mevcut kompresyon düzeyleri:

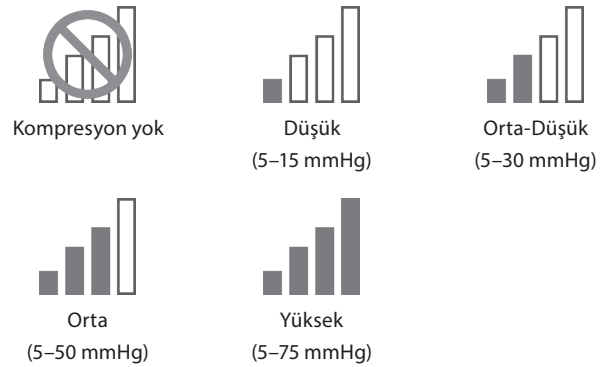

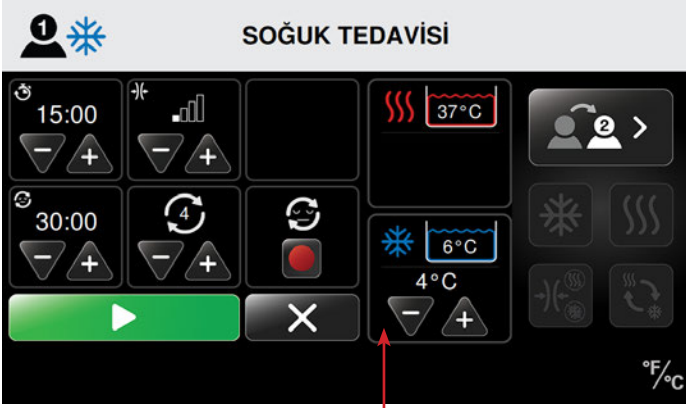

5. Soğuk Tedavisi seansı için soğuk sıcaklığını arttırmak için artı (+) okuna ve azaltmak için eksi (-) okuna basın.



- b. Soğuk Tedavisi döngüsü sayısını arttırmak için artı (+) okuna ve azaltmak için eksi (-) okuna basın.



NOT: Soğuk Tedavisi için su, paylaşılan bir rezervuardan gelir. Bu nedenle iki hasta aynı anda Soğuk Tedavisi alırsa sıcaklık her iki hasta için aynı olacaktır. Soğuk ayarında herhangi bir değişiklik her iki hastayı etkiler.

6. Uyuklatma işlevini kurun.
- a. Soğuk Tedavisi seansları arasındaki süreyi (uyuklatma süresi) belirlemek için süreyi arttırmak için (+) okuna veya azaltmak için eksi (-) okuna basın.

NOT: Med4 Elite, Uyuklatma etkinleştirildiğinde maksimum altı (6) adede kadar Soğuk Tedavisi seansı kurmanızı mümkün kılar. Bireysel tedavi seansları için maksimum izin verilen döngü sayısını, varsayılan ayarlarda ayarlayın.



7. Hastanın tedavi ayarlarını seçtikten ve tedavi sıcaklığı ayar noktasına ulaştıktan sonra tedavi seansını başlatmak için Başlat düğmesine basın.
8. Seansı başlatmadan ana ekrana geri gitmek için İptal düğmesine basın. Ana ekrana dönülürse ayarlar kaydedilmez.

Seans başladığında Tedavi Durumu ekranı seans süresini toplam tedavi süresi için bir geri sayım olarak gösterir. Ekran ayrıca tedavi tipi, tedavi sıcaklıkları, kompresyon düzeyleri ve rezervuar sıcaklıkları ve su düzeylerini gösterir. Bu ekrandan tedaviyi durdurabilir veya duraklatabilirsiniz.

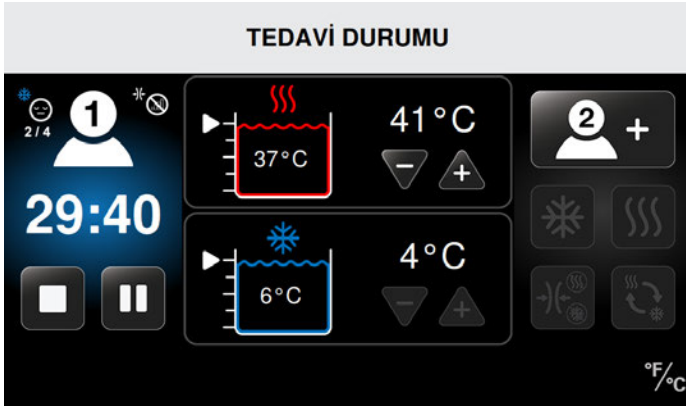

Bu örnekte Hasta 1'in seansı şu şekilde devam etmektedir:

- Soğuk Tedavisi
- Kompresyon yok
- Uyuklatma etkin
- Uyuklatma, dört döngüden ikisinde (2 / 4)
- Toplam tedavi seansında 29:40 dakika kaldı
- Soğuk Tedavisi sıcaklığı 4 °C (40 °F) olarak ayarlıdır
- Fiili rezervuar sıcaklığı 6 °C (43 °F) şeklindedir

HIZLI KONTRAST TEDAVİSİ

Med4 Elite iki adede kadar hasta için Hızlı Kontrast Tedavisi seansı kurmanızı mümkün kılar. Bir hasta seansı için bireysel ayarlar toplam tedavi süresi, ısı ve soğuk tedavisi sıcaklıkları, süreler ve kompresyon düzeylerini içerir. *Tedavi boyunca istenen sıcaklıkları sürdürmek için Hızlı Kontrast Tedavisinin bir defada tek bir hastada kullanılması önerilir.*

Hastayı Seçin ekranından bir Hızlı Kontrast Tedavisi seansı kurmak için:

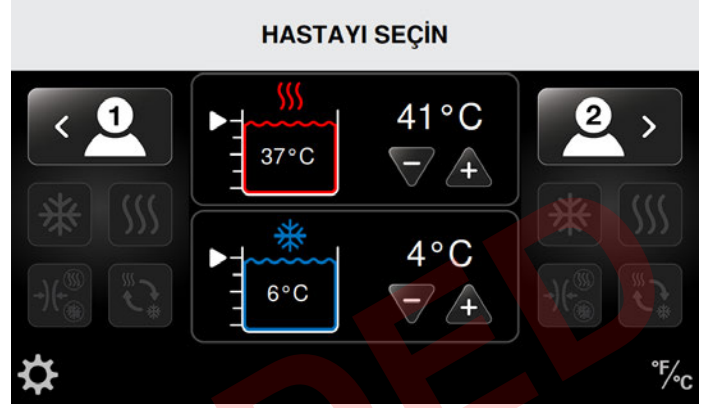

1. İstenen hastayı uygun Hasta Simgesine basarak seçin: Hasta 1 ekranın sol tarafında ve Hasta 2 ekranın sağ tarafındadır.

Tedaviyi Seçin ekranı dört aktif tedavi simgesiyle belirir. (Bu örnekte Hasta 1 seçilidir.)

TEDAVİYİ SEÇİN

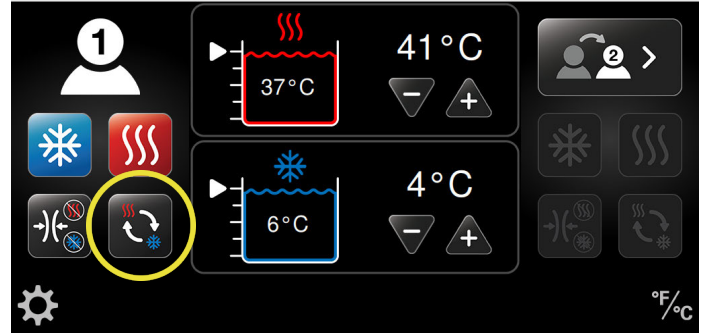

2. Hızlı Kontrast simgesine basın.

Seçilen hasta için Hızlı Kontrast Tedavisi ekranı belirir. Bu ekran bireysel ayarları ayarlamana mümkün kılar. Bunlar arasında ısı sıcaklığı, soğuk sıcaklığı, ısı ve soğuk tedavi süreleri ve toplam tedavi süresi (dakika olarak) ve kompresyon düzeyleri (Soğuk: Kompresyon Düşük, Orta-düşük, Orta, Yüksek veya Yok/Isı: Kompresyon Düşük veya Yok) vardır.



3. Hızlı Kontrast Tedavisi seansının toplam tedavi süresini (dakika olarak) arttırmak için artı (+) okuna ve azaltmak için eksi (-) okuna basın.



5. Hızlı Kontrast Tedavisi seansının Isı Tedavisi kısmı için kompresyon düzeyini arttırmak için artı (+) okuna ve azaltmak için eksi (-) okuna basın.

HIZLI KONTRAST TEDAVİSİNDE ISI TEDAVİSİ

Hızlı Kontrast Tedavisinde Isı Tedavisini kurmak için:



4. Hızlı Kontrast Tedavisi seansının Isı Tedavisi kısmı için tedavi süresini (dakika olarak) arttırmak için artı (+) okuna ve azaltmak için eksi (-) okuna basın.

Mevcut kompresyon düzeyleri:



6. Hızlı Kontrast Tedavisi seansının ısı sıcaklığını arttırmak için artı (+) okuna ve azaltmak için eksi (-) okuna basın.

NOT: Isı Tedavisi için su, paylaşılan bir rezervuardan gelir. Bu nedenle iki hasta aynı anda Isı Tedavisi alırsa sıcaklık her iki hasta için aynı olacaktır. Isı ayarında herhangi bir değişiklik her iki hastayı etkiler.

HIZLI KONTRAST TEDAVISİNDE SOĞUK TEDAVİSİ

Hızlı Kontrast Tedavisinde Soğuk Tedavisini kurmak için:



7. Hızlı Kontrast Tedavisi seansının soğuk tedavi kısmı için tedavi süresini (dakika olarak) arttırmak için artı (+) okuna ve azaltmak için eksi (-) okuna basın.



8. Hızlı Kontrast Tedavisi seansının soğuk tedavi seansının kompresyon düzeyini arttırmak için artı (+) okuna ve azaltmak için eksi (-) okuna basın.

Mevcut kompresyon düzeyleri:

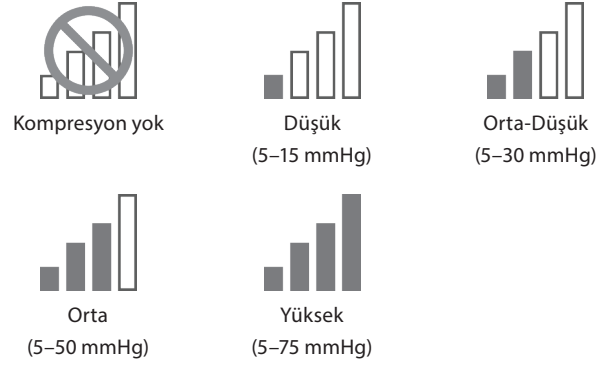



9. Hızlı Kontrast Tedavisi seansının soğuk sıcaklığını arttırmak için artı (+) okuna ve azaltmak için eksi (-) okuna basın.

NOT: Soğuk Tedavisi için su, paylaşılan bir rezervuardan gelir. Bu nedenle iki hasta aynı anda Soğuk Tedavisi alırsa sıcaklık her iki hasta için aynı olacaktır. Soğuk ayarında herhangi bir değişiklik her iki hastayı etkiler.

HIZLI KONTRAST TEDAVİSİNDE BAŞLANGIÇ VE BİTİŞ TEDAVİSİNİ AYARLAMA



10. Hızlı Kontrast Tedavisini Soğuk veya Isı tedavisiyle başlatmak için Başlangıç Tedavisini Ayarla düğmesini kullanın. Daire içinde gösterilen tedavi simgesi Hızlı Kontrast Tedavisini seansınızı başlatacak tedaviye işaret eder. Sekizgen içinde gösterilen tedavi simgesi seansınızı sonlandıracak tedaviye işaret eder.
11. Seansın hangi tedaviyle sonlandığını kontrol etmek için toplam tedavi süresini veya Isı veya Soğuk Tedavisi sürelerini arttırabilir veya azaltabilirsiniz. Sonlandırma simgesi buna göre ayarlanacaktır.
12. Hastanın tedavi ayarlarını seçtikten ve tedavi sıcaklığı ayar noktasına ulaştıktan sonra tedavi seansını başlatmak için  Başlat düğmesine basın.
13. Seansı başlatmadan ana ekrana geri gitmek için  İptal düğmesine basın. Ana ekrana dönülürse ayarlar kaydedilmez.



Hızlı Kontrast Tedavisi
Soğukla Başla / Isıyla Bitir



Hızlı Kontrast Tedavisi
Isıyla Başla / Soğukla Bitir



Hızlı Kontrast Tedavisi
Soğukla Başla / Soğukla Bitir



Hızlı Kontrast Tedavisi
Isıyla Başla / Isıyla Bitir

Seans başladığında Tedavi Durumu ekranı seans süresini toplam tedavi süresi için bir geri sayım olarak gösterir. Ekran ayrıca tedavi tipi, tedavi sıcaklıkları, kompresyon düzeyleri ve rezervuar sıcaklıkları ve su düzeylerini gösterir. Bu ekrandan tedaviyi durdurabilir veya duraklatabilirsiniz.

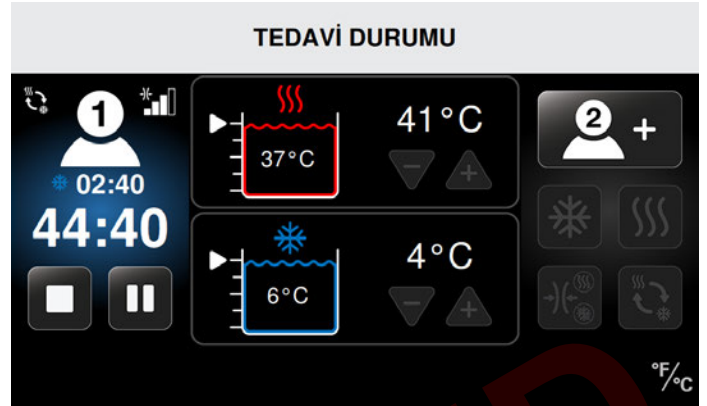

Bu örnekte Hasta 1'in seansı şu şekilde devam etmektedir:

- Hızlı Kontrast Tedavisi
- Hızlı Kontrast Tedavisi seansında 44:40 dakika kaldı
- Soğuk Tedavisi devam ediyor
- Soğuk Tedavisinin mevcut kısmında 2:40 dakika kaldı
- Soğuk Tedavisi için orta kompresyon
- Isı sıcaklığı 41 °C (105 °F) olarak ayarlanmıştır
- Fiili rezervuar sıcaklığı 37 °C (98 °F) şeklindedir
- Soğuk sıcaklığı 4 °C (40 °F) olarak ayarlanmıştır
- Fiili rezervuar sıcaklığı 6 °C (43 °F) şeklindedir

SADECE KOMPRESYON TEDAVİSİ

Med4 Elite her hasta için bir Sadece Kompresyon Tedavisi seansı kurmanızı mümkün kılar. Sadece Kompresyon Tedavisi seansları sadece kompresyon sağlar ve Isı veya Soğuk Tedavisi sağlamaz.

Hastayı Seçin ekranından bir Sadece Kompresyon Tedavisi seansı kurmak için:

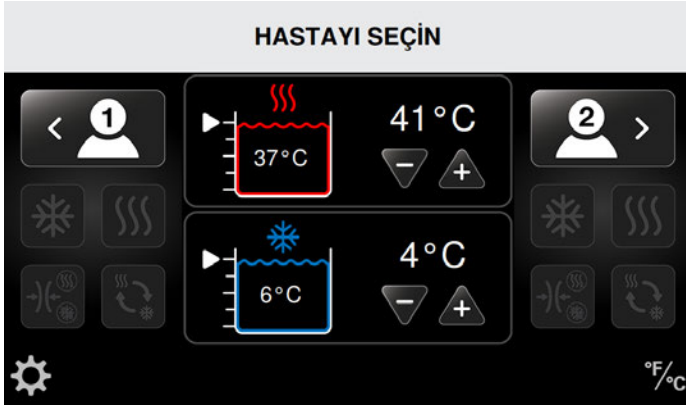

1. İstenen hastayı uygun Hasta Simgesine basarak seçin: Hasta 1 ekranın sol tarafında ve Hasta 2 ekranın sağ tarafındadır.

Tedaviyi Seçin ekranı dört aktif tedavi simgesiyle belirir. (Aşağıdaki örnekte Hasta 1 seçilidir.)

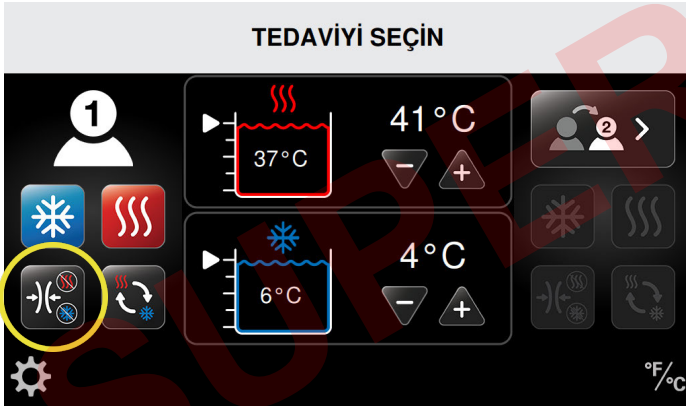

2. Kompresyon Tedavisi simgesine basın.

Seçilen hasta için Sadece Kompresyon Tedavisi ekranı belirir. Bu ekran bireysel ayarları ayarlamana mümkün kılar. Bunlar tedavi süresi (dakika olarak) ve kompresyon düzeyini içerir.



3. Kompresyon Tedavisi seansı için tedavi süresini (dakika olarak) arttırmak için artı (+) okuna ve azaltmak için eksi (-) okuna basın.



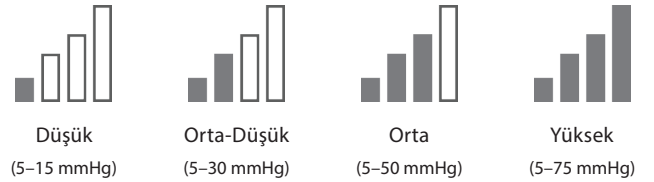

4. Kompresyon Tedavisi seansı için kompresyon düzeyini arttırmak için artı (+) okuna ve azaltmak için eksi (-) okuna basın.

Mevcut kompresyon düzeyleri:





5. Hastanın tedavi ayarlarını seçtikten ve tedavi sıcaklığı ayar noktasına ulaştıktan sonra tedavi seansını başlatmak için  Başlat düğmesine basın.
6. Seansı başlatmadan ana ekrana geri gitmek için  İptal düğmesine basın. Ana ekrana dönülürse ayarlar kaydedilmez.

Seans başladığında Tedavi Durumu ekranı seans süresini toplam tedavi süresi için bir geri sayım olarak gösterir. Ekran ayrıca kompresyon düzeyini gösterir. Bu ekrandan tedaviyi durdurabilir veya durakatabilirsiniz.

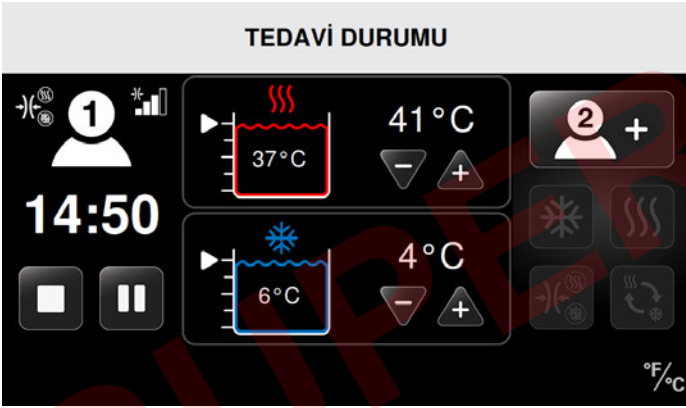

Bu örnekte Hasta 1'in seansı şu şekilde devam etmektedir:

- Sadece Kompresyon Tedavisi
- Orta kompresyon
- 14:50 dakika Sadece Kompresyon Tedavisi kaldı

BİR TEDAVİYİ DURAKLATMA, DEĞİŞTİRME VE DURDURMA

DURAKLATMA

Med4 Elite herhangi bir zamanda bir tedavi seansını duraklatmanızı mümkün kılar.



NOT: Aşağıdaki çizimlerde devam etmekte olan bir tedavinin nasıl duraklatılacağını göstermek üzere Isı Tedavisi kullanılmaktadır. Bu işlemler Soğuk, Hızlı Kontrast ve Sadece Kompresyon Tedavilerinde duraklamak için kullanılabilir.

Aşağıdaki örnekte Hasta 1'in Isı Tedavisi seansı bir azaltılmış süre ayarıyla değiştirilmiştir.

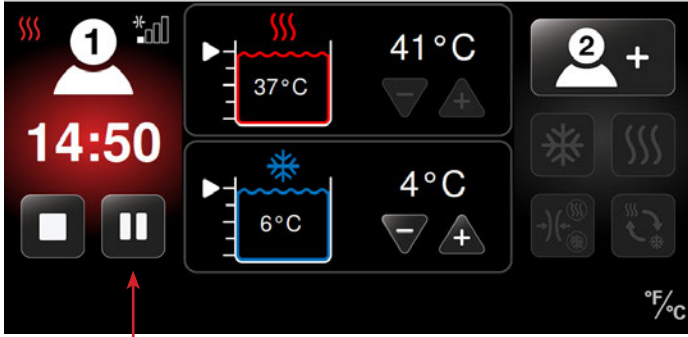

TEDAVİ DURUMU



1. Tedavi Durumu ekranında  Duraklatma düğmesine basın. Tedavi seansı duraklar.
2. Duraklatılmış tedaviye herhangi bir ayarlama yapmadan devam etmek için  Başlat düğmesine basın.

2. Mevcut seans için süre, kompresyon düzeyi veya sıcaklık ayarını/ayarlarını arttırmak için artı (+) okuna ve azaltmak için eksi (-) okuna basın.
3. Seansa devam etmeye hazır olduğunuzda  Başlat düğmesine basın.

Tedavi Durumu ekranı yeni tedavi ayarlarını gösterir ve tedavi seansı devam eder.

TEDAVİ DURUMU

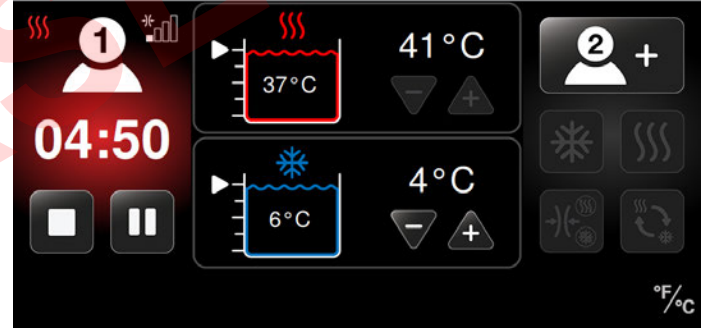

DEĞİŞTİRME

Tedavi seansı ayarlarını sadece tedavi duraklatıldığında değiştirebilirsiniz. Değişiklikler yapmak için önce tedaviyi *Duraklatma* adlı önceki kısımda tanımlandığı şekilde duraklatın.

TEDAVİ DURUMU

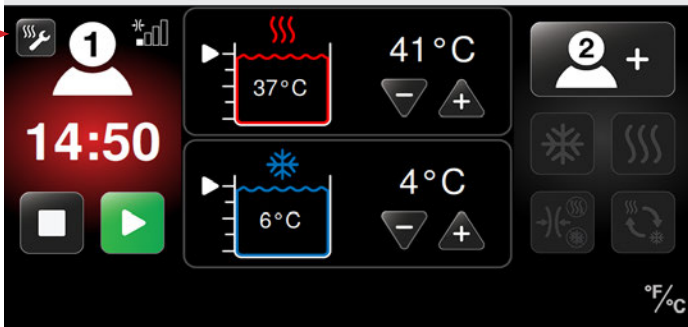

1. Tedavi duraklatıldıktan sonra  Tedavi Ayarlarını Ayarla simgesine basın.

Tedavi Ayarlarını Ayarla simgesine bastıktan sonra Isı Tedavisi Ayarları ekranı belirir.

DURDURMA

Med4 Elite bir tedavi seansını herhangi bir zamanda durdurmanızı mümkün kılar. Dur düğmesine basarak tüm tedavi ayarları varsayılan ayarlara sıfırlanır ve yeni tedavi ayarları seçilmelidir.

Bir tedavi seansını durdurmak için:

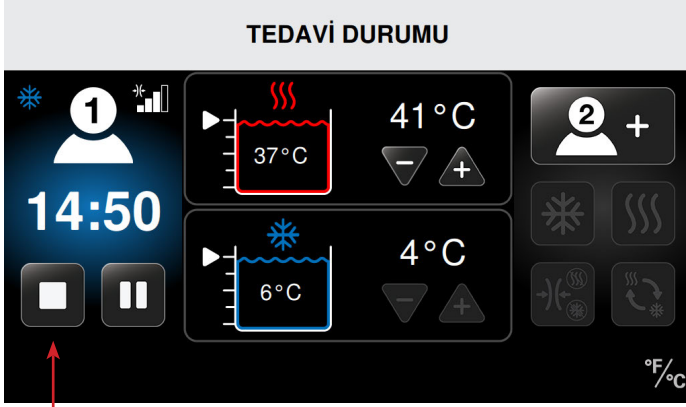

1. Tedavi Durumu ekranında  Dur düğmesine basın.

Tedavi seansı durur ve Hastayı Seçin ekranı belirir. Önceki tedavi ayarları ayarlanamaz. Yeni ayarlarla yeni bir tedavi seansı sonra başlatılabilir.

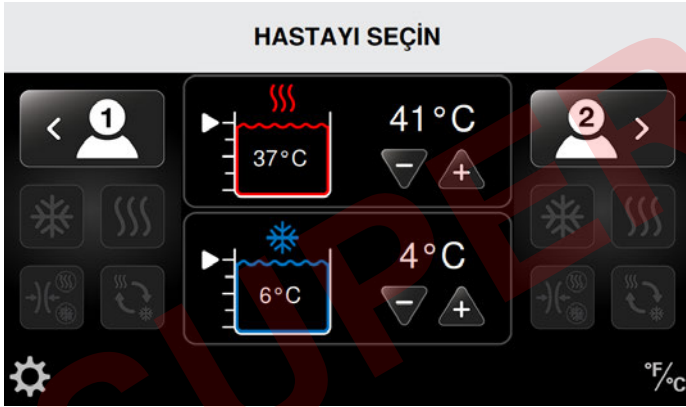

Yeni tedaviler kurmak için *Med4 Elite Kullanımı* içinde uygun kısımdaki işlemlere başvurun:

- *Isı Tedavisi*
- *Soğuk Tedavisi*
- *Hızlı Kontrast Tedavisi*
- *Sadece Kompresyon Tedavisi*

GÜCÜ KAPATMA

Med4 Elite gücünü kapatmak için şu yöntemlerden birini kullanın:

1. Dokunmatik ekranın üzerinde bulunan yeşil Açma/Kapama düğmesine basıp basılı tutarak.

NOT: Kontrol Ünitesi bir tedavi halen devam ederken kapatılıyorsa tüm tedaviler otomatik olarak durdurulur.

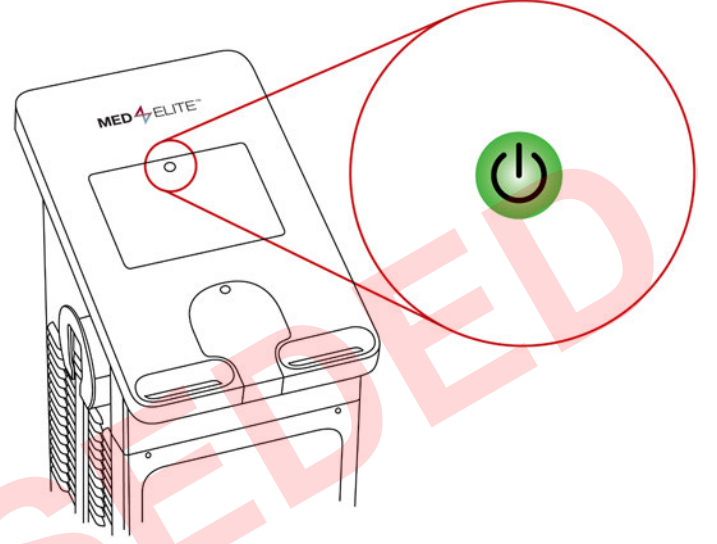

2. Kontrol Ünitesinin arkasındaki Açma/Kapama anahtarını Kapalı pozisyona getirerek.

3. Açma/Kapama düğmesi ve Açma/Kapama anahtarı uygun şekilde çalışmıyorsa Kontrol Ünitesini güç kablosunu arkadan dikkatle ayırarak kapatabilirsiniz.

Güç kapatıldıktan sonra Med4 Elite gücünü tekrar açmak için güç kablosunun Kontrol Ünitesinin arkasına ve uygun bir duvar çıkışına uygun şekilde takılmasını ve güç anahtarının açık duruma getirilmesini sağlayın ve sonra amber Açma/Kapama düğmesine basın.

NOT: Med4 Elite altı (6) saat inaktif kaldıktan sonra gücünü otomatik olarak kapatır.

MED4 ELITE SİSTEM AYARLARINI KONFIGÜRE ETME

Med4 Elite, Sistem Ayarları yoluyla fabrika ayarlarını değiştirmenizi ve varsayılan ayarları özelleştirmenizi mümkün kılar.

KİŞİSEL KİMLİK NUMARASI (PIN)

Güvenlik için Med4 Elite kullanıcıların Sistem Ayarlarına erişmeden önce bir PIN girmelerini gerektirir. **Fabrika varsayılan PIN'i 1111'dir**, ancak PIN'i istediğiniz zaman değiştirebilirsiniz.

ÖNEMLİ: PIN'inizi kaybeder veya unutursanız Game Ready Teknik Destek kısmını arayın ve bir Ana PIN isteyin. Bu işlem yeni bir PIN konfigüre etmek için Sistem Ayarlarına erişmenizi mümkün kılar. Game Ready Teknik Destek ile 1.888.426.3732 (1.888.GameReady) ve +1.510.868.2100 numaralarından irtibat kurabilirsiniz. ABD dışından yerel distribütörünüzle irtibat kurun.

PIN'İ DEĞİŞTİRME

PIN'i değiştirmek için:

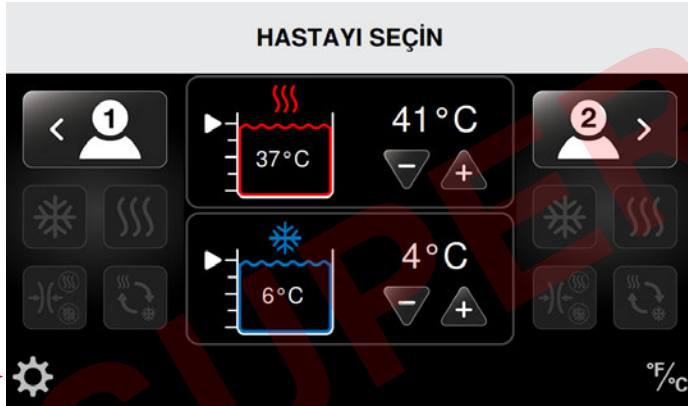

1. Hastayı Seçin ekranının sol alt köşesinde bulunan Sistem Ayarları simgesine basın.

Pin Girin ekranı belirir.



2. 1111 (fabrika varsayılan PIN'i) veya mevcut PIN'e basın.

Sistem Ayarları ekranı belirir.



3. Güvenlik simgesine basın.

Mevcut PINi Girin ekranı belirir.



4. 1111 (fabrika varsayılan PIN'i) veya mevcut PIN'e basın.

Yeni PIN Girin ekranı belirir.



5. Yeni dört haneli PIN'i girmek için istenen rakamlara basın.

NOT: Sistem Ayarlarına PIN'i değiştirmeden dönmek için Geri Dön düğmesine basın.

Yeni PIN'i Tekrar Girin ekranı belirir.



6. Doğrulamak için yeni PIN'i tekrar girin.

PIN Değişikliği Doğrulayın ekranı belirir.



7. PIN değişikliğini doğrulamak için Doğrula düğmesine basın.
8. PIN değişikliğini iptal etmek için İptal düğmesine basın.

Doğrulama sonrasında Sistem Ayarları ekranı geri gelir ve diğer ayarları değiştirmenizi mümkün kılar.



9. Başka değişiklik gerekmiyorsa yeni ayarları kaydetmek için Çık simgesine basın. Lütfen PIN'inizi güvenli ve erişilebilir bir yerde tutun. PIN, Sistem Ayarlarına Erişmek ve varsayılan ayarları değiştirmek için gereklidir.

VARSAYILANLARI AYARLAMA

Varsayılan ayarlar minimum, maksimum ve varsayılan tedavi sıcaklıklarını, tedavi kompresyon düzeylerini ve tedavi süresini tanımlar. Med4 Elite'i fabrika ayarlarıyla kullanabilir veya bu ayarları istediğiniz zaman değiştirebilirsiniz.

Isı Rezervuarı Sıcaklık Ayarları ekranı aşağıda varsayılanların nasıl ayarlanacağını bir örneği olarak gösterilmiştir.













1. Minimum Varsayılanları ayarlamak için: Minimum izin verilebilir tedavi ayarını seçmek üzere sıcaklığı arttırmak için artı (+) okuna ve azaltmak için eksi (-) okuna basın. Yukarıdaki örnekte bir Isı Tedavisi seansı kurulduğunda minimum izin verilebilir sıcaklık 35 °C (95 °F) olacaktır. Kullanıcılar 35 °C (95 °F) altında bir ısı tedavisi sıcaklığı ayarlayamayacaktır.
2. Maksimum Varsayılanları ayarlamak için: Maksimum izin verilebilir tedavi ayarını seçmek üzere sıcaklığı arttırmak için artı (+) okuna ve azaltmak için eksi (-) okuna basın. Yukarıdaki örnekte bir Isı Tedavisi seansı kurulduğunda maksimum izin verilebilir sıcaklık 45 °C (113 °F) olacaktır. Kullanıcılar 45 °C (113 °F) üzerinde bir ısı tedavisi sıcaklığı ayarlayamayacaktır.
3. Varsayılanları ayarlamak için: Varsayılan tedavi ayarını seçmek üzere sıcaklığı arttırmak için artı (+) okuna ve azaltmak için eksi (-) okuna basın. Yukarıdaki örnekte bir Isı Tedavisi seansı kurulduğunda varsayılan sıcaklık 41 °C (105 °F) olacaktır. Bu bir Isı Tedavisi seansı konfigüre edilirken Isı Tedavisi ekranında ilk beliren sıcaklık ayarıdır. Kullanıcılar bu sıcaklığı spesifik tedavi seansları için özelleştirebilir ama yukarıdaki ayarlanmış minimum ve maksimum ayarlar aralığının dışına çıkamaz.

Sonraki sayfalarda tüm fabrika ayarlarının tam bir listesi gösterilmektedir.

FABRİKA VARSAYILAN AYARLARI

	Minimum Ayar	Maksimum Ayar	Varsayılan Ayar
Rezervuar Sıcaklığı			
 Isı	35 °C / 95 °F	45 °C / 113 °F	41 °C / 105 °F
 Soğuk	3 °C / 38 °F	16 °C / 60 °F	7 °C / 45 °F
Isı Tedavisi			
 Kompresyon Düzeyi	Yok	Düşük	Yok
 Tedavi Süresi	5 dakika	30 dakika	15 dakika
Soğuk Tedavisi			
 Kompresyon Düzeyi	Yok	Yüksek	Yok
 Tedavi Süresi	5 dakika	60 dakika	15 dakika
 Uyuklatma	Devre Dışı	Etkin	Devre Dışı
Uyuklatma Etkinleştirildiğinde:			
 Uyuklatma Süresi	30 dakika	60 dakika	30 dakika
 Uyuklatma Döngüsü Sayısı	2	6	4
Kompresyon Tedavisi			
 Düzey	Düşük	Yüksek	Düşük
 Tedavi Süresi	5 dakika	60 dakika	15 dakika

FABRİKA VARSAYILAN AYARLARI			
	Minimum Ayar	Maksimum Ayar	Varsayılan Ayar
 Hızlı Kontrast Tedavisi			
 Isı Tedavisi Süresi	1 dakika	10 dakika	3 dakika
 Soğuk Tedavisi Süresi	1 dakika	10 dakika	3 dakika
 Toplam Tedavi Süresi	15 dakika	90 dakika	30 dakika
 Sıcak Kompresyon	Yok	Düşük	Yok
 Soğuk Kompresyon	Yok	Yüksek	Yok
 Başlangıç Tedavisini Ayarlayın	—	—	Soğuk
 Sıcaklık			
 Derece Ölçeği	—	—	°F
 Dil	—	—	İngilizce

SİSTEM AYARLARINA ERİŞME

Varsayılan ayarları değiştirmek için Hastayı Seçin ekranından Sistem Ayarlarına girin:

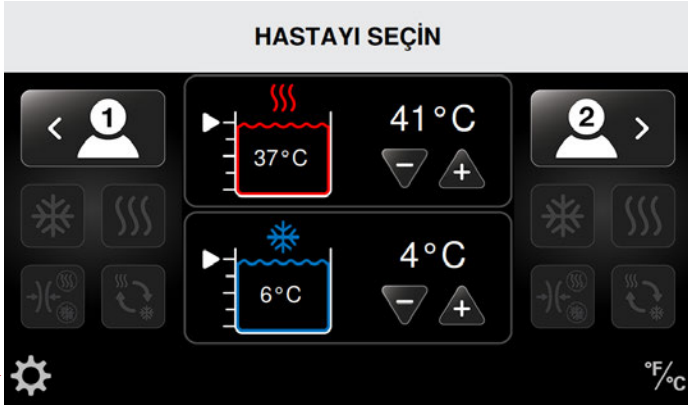

1. Hastayı Seçin ekranının sol alt köşesinde bulunan Sistem Ayarları simgesine basın.

Pin GİRİN ekranı belirir.



2. PIN'inizi girmek için tuş takımını kullanın.

Artık Sistem Ayarları arayüzünü Med4 Elite ürününüzün sistem ayarlarını değiştirmek için kullanabilirsiniz.



ISI AYARLARI

Med4 Elite şu Isı Tedavisi varsayılan ayarlarını tanımlamanızı mümkün kılar:

- Minimum ve maksimum varsayılan sıcaklıklar
- Minimum, maksimum ve varsayılan tedavi seansı süreleri
- Kompresyon ayarları: Kompresyon Düşük ve Yok

Bu ayarlar Med4 Elite'in bireysel tedavi seansları için ayarlanabileceği sınırları belirler.

ISI SICAKLIK AYARLARI

Isı Tedavisi için varsayılan sıcaklık ayarlarını kurmak için:



1. Sistem Ayarları ekranından Isı Sıcaklığı simgesine basın.

Isı Rezervuarı Sıcaklık Ayarları ekranı belirir.

Bu ekran minimum, maksimum ve varsayılan ısı sıcaklığı ayarlarını kontrol etmenizi mümkün kılar.

NOT: Kontrol Ünitesi fabrika ayarları minimum 35 °C / 95 °F ısı ve maksimum 45 °C / 113 °F ısı olarak ayarlanmıştır. Varsayılan ısı ayarı 41 °C / 105 °F olarak ayarlanmıştır.



2. Tedaviler için minimum, maksimum ve varsayılan ısı sıcaklıklarını arttırmak için artı (+) okuna ve azaltmak için eksi (-) okuna basın.

Bir tedavi için Isı Tedavisi modu seçildiğinde Kontrol Ünitesi ayarlı sıcaklığı varsayılan olarak kullanır.

3. Varsayılan ısı rezervuarı ayarlarını doğrulamak için Doğrula düğmesine basın.
4. Bu ayarları iptal etmek için İptal düğmesine basın.

Doğrulama sonrasında Sistem Ayarları ekranı geri gelir ve diğer varsayılan ayarları değiştirmenizi mümkün kılar.



5. Tüm istenen değişiklikleri yaptıңызda sistem ayarlarını kaydetmek için Çık simgesine basın.

Kontrol Ünitesinin bilgisayarının gücü kapanır.

6. Bilgisayarı tekrar başlatmak için dokunmatik ekranın üstünde bulunan Açma/Kapama düğmesine basın.

ISI SÜRESİ AYARLARI

Isı Tedavisi için varsayılan süre ayarlarını kurmak için:



1. Sistem Ayarları ekranından Isı Ayarları simgesine basın.

Isı Tedavisi Ayarları ekranı belirir.



2. Ekranın sağ üst köşesindeki Isı Süresi simgesine basın.

Isı Tedavisi Süre Ayarları ekranı belirir.



Bu ekran minimum, maksimum ve varsayılan ısı seansı süresi ayarlarını kontrol etmenizi mümkün kılar. Süreler, dakika: saniye olarak gösterilen beş dakikalık kademelerle ayarlanır.

NOT: Kontrol Ünitesi fabrika süre ayarları minimum 5 dakika ve maksimum 30 dakika olarak ayarlanmıştır. Varsayılan süre ayarı 15 dakika olarak ayarlıdır.



3. Tedaviler için minimum, maksimum ve varsayılan ısı süresi ayarlarını arttırmak için artı (+) okuna ve azaltmak için eksi (-) okuna basın.

Bir tedavi için Isı Tedavisi modu seçildiğinde Kontrol Ünitesi ayarlı süreyi varsayılan olarak kullanır.

4. Varsayılan ısı süresi ayarlarını doğrulamak için  Doğrula düğmesine basın.
5. Bu ayarları iptal etmek için  İptal düğmesine basın.

Doğrulama sonrasında Sistem Ayarları ekranı geri gelir ve diğer sistem ayarlarını değiştirmenizi mümkün kılar.



6. Tüm istenen değişiklikleri yaptıңызda sistem ayarlarını kaydetmek için  Çık simgesine basın.

Kontrol Ünitesinin bilgisayarının gücü kapanır.

7. Bilgisayarı tekrar başlatmak için dokunmatik ekranın üstünde bulunan Açma/Kapama düğmesine basın.

ISI KOMPRESYON AYARLARI

Isı Tedavisi için varsayılan kompresyon ayarlarını kurmak için:



1. Sistem Ayarları ekranından Isı Ayarları simgesine basın.

Isı Tedavisi Ayarları ekranı belirir.



2. Ekranın sağ tarafındaki Isı Kompresyonu simgesine basın.

Isı Tedavisi Kompresyon Ayarları ekranı belirir.

Bu ekran maksimum ısı kompresyon ayarını kontrol etmenizi mümkün kılar. Minimum ve varsayılan ayarlar Kompresyon yok olarak ayarlanmıştır ve değiştirilemez. Bu durum bireysel seanslar için Kompresyon yok durumunun daima seçenek olarak kalmasını sağlar.

NOT: Med4 Elite'in Isı Tedavisiyle kullanım için endike olduğu şekilde maksimum bir Düşük kompresyon ayarı vardır. Bu ayar aşılamaz.



3. Maksimum ayar altında, tedaviler için Düşük kompresyona ayarlamak üzere artı (+) okuna veya devre dışı olarak ayarlamak üzere eksi (-) okuna basın.

Mevcut kompresyon düzeyleri:

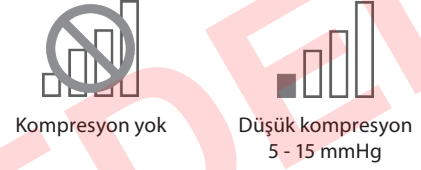

4. Varsayılan ısı kompresyon ayarlarını doğrulamak için Doğrula düğmesine basın.
5. Bu ayarları iptal etmek için İptal düğmesine basın.

Doğrulama sonrasında Sistem Ayarları ekranı geri gelir ve diğer sistem ayarlarını değiştirmenizi mümkün kılar.



6. Tüm istenen değişiklikleri yaptıңызda sistem ayarlarını kaydetmek için Çık simgesine basın.

Kontrol Ünitesinin bilgisayarının gücü kapanır.

7. Bilgisayarı tekrar başlatmak için dokunmatik ekranın üstünde bulunan Açma/Kapama düğmesine basın.

SOĞUK AYARLARI

Med4 Elite şu Soğuk Tedavisi varsayılan ayarlarını tanımlamanızı mümkün kılar:

- Minimum ve maksimum varsayılan sıcaklıklar
- Minimum, maksimum ve varsayılan tedavi seansı süreleri
- Kompresyon ayarları: Kompresyon Düşük, Orta-düşük, Orta, Yüksek ve Yok
- Uykulatma etkin/devre dışı
- Minimum, maksimum ve varsayılan uykulatma döngüsü süreleri

Bu ayarlar Med4 Elite'in bireysel tedavi seansları için ayarlanabileceği sınırları belirler.

SOĞUK SICAKLIK AYARLARI

Soğuk Tedavisi için varsayılan sıcaklık ayarlarını kurmak için:



1. Sistem Ayarları ekranından Soğuk Sıcaklığı simgesine basın.

Soğuk Rezervuarı Sıcaklık Ayarları ekranı belirir.

Bu ekran minimum, maksimum ve varsayılan soğuk sıcaklığı ayarlarını kontrol etmenizi mümkün kılar.

NOT: Kontrol Ünitesi fabrika ayarları minimum 3 °C / 38 °F soğuk ve maksimum 16 °C / 60 °F soğuk olarak ayarlıdır. Varsayılan soğuk ayarı 7 °C / 45 °F olarak ayarlıdır.



2. Tedaviler için minimum, maksimum ve varsayılan soğuk sıcaklıklarını arttırmak için artı (+) okuna ve azaltmak için eksi (-) okuna basın.

Bir tedavi için Soğuk Tedavisi modu seçildiğinde Kontrol Ünitesi ayarlı sıcaklığı varsayılan olarak kullanır.

3. Varsayılan soğuk rezervuarı ayarlarını doğrulamak için Doğrula düğmesine basın.
4. Bu ayarları iptal etmek için İptal düğmesine basın.

Doğrulama sonrasında Sistem Ayarları ekranı geri gelir ve diğer sistem ayarlarını değiştirmenizi mümkün kılar.



5. Tüm istenen değişiklikleri yaptığınızda sistem ayarlarını kaydetmek için Çık simgesine basın.

Kontrol Ünitesinin bilgisayarının gücü kapanır.

6. Bilgisayarı tekrar başlatmak için dokunmatik ekranın üstünde bulunan Açma/Kapama düğmesine basın.

SOĞUK SÜRE AYARLARI

Soğuk Tedavisi için varsayılan süre ve kompresyon ayarlarını kurmak için:



1. Sistem Ayarları ekranından Soğuk Ayarları simgesine basın

Soğuk Tedavisi Ayarları ekranı belirir.



2. Ekranın sol üst köşesindeki Soğuk Süre simgesine basın.

Soğuk Tedavisi Süre Ayarları ekranı belirir.



Bu ekran minimum, maksimum ve varsayılan soğuk seansı süresi ayarlarını kontrol etmenizi mümkün kılar. Süreler, dakika: saniye olarak gösterilen beş dakikalık kademelerle ayarlanır.

NOT: Kontrol Ünitesi fabrika süre ayarları minimum 5 dakika ve maksimum 60 dakika olarak ayarlanmıştır. Varsayılan süre ayarı 15 dakika olarak ayarlıdır.



3. Tedaviler için minimum, maksimum ve varsayılan soğuk sürelerini arttırmak için artı (+) okuna ve azaltmak için eksi (-) okuna basın.

Bir tedavi için Soğuk Tedavisi modu seçildiğinde Kontrol Ünitesi ayarlı süreyi varsayılan olarak kullanır.

4. Varsayılan soğuk süre ayarlarını doğrulamak için  Doğrula düğmesine basın.
5. Bu ayarları iptal etmek için  İptal düğmesine basın.

Doğrulama sonrasında Sistem Ayarları ekranı geri gelir ve diğer sistem ayarlarını değiştirmenizi mümkün kılar.



6. Tüm istenen değişiklikleri yaptığınızda sistem ayarlarını kaydetmek için  Çık simgesine basın.

Kontrol Ünitesinin bilgisayarının gücü kapanır.

7. Bilgisayarı tekrar başlatmak için dokunmatik ekranın üstünde bulunan Açma/Kapama düğmesine basın.

SOĞUK KOMPRESYON AYARLARI

Soğuk Tedavisi için varsayılan kompresyon ayarlarını kurmak için:



1. Sistem Ayarları ekranından Soğuk Ayarları simgesine basın.

Soğuk Tedavisi Ayarları ekranı belirir.



2. Ekranın sol tarafındaki Soğuk Kompresyon simgesine basın.

Soğuk Tedavisi Kompresyon Ayarları ekranı belirir.



Bu ekran maksimum soğuk kompresyon ayarını kontrol etmenizi mümkün kılar. Minimum ve varsayılan ayarlar Kompresyon yok olarak ayarlanmıştır ve değiştirilemez. Bu durum bireysel seanslar için Kompresyon yok durumunun daima seçenek olarak kalmasını sağlar.

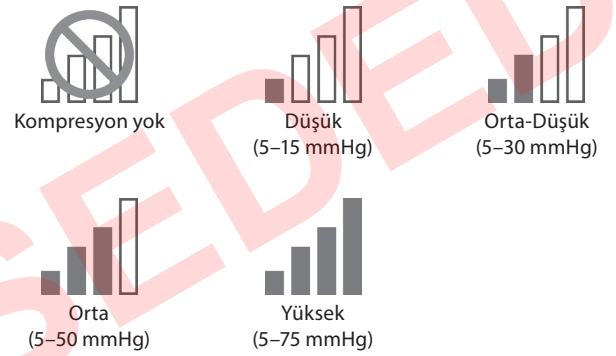

3. Maksimum ve varsayılan soğuk kompresyon ayarlarını arttırmak için artı (+) okuna ve azaltmak için eksi (-) okuna basın.

Mevcut kompresyon düzeyleri:



4. Varsayılan soğuk kompresyon ayarlarını doğrulamak için  Doğrula düğmesine basın.
5. Bu ayarları iptal etmek için  İptal düğmesine basın.

Doğrulama sonrasında Sistem Ayarları ekranı geri gelir ve diğer sistem ayarlarını değiştirmenizi mümkün kılar.



6. Tüm istenen değişiklikleri yaptıңызda sistem ayarlarını kaydetmek için  Çık simgesine basın.

Kontrol Ünitesinin bilgisayarının gücü kapanır.

7. Bilgisayarı tekrar başlatmak için dokunmatik ekranın üstünde bulunan Açma/Kapama düğmesine basın.

UYUKLATMA İŞLEVİ

Uyuklatma işlevi sadece Soğuk Tedavileri için kullanılabilir. Bu işlev altı adede kadar uyuklatma döngüsü kurmanızı mümkün kılar. Bir döngü Soğuk Tedavisi açık ve Soğuk Tedavisi kapalıdan (Uyuklatma) oluşur. Hem Soğuk Tedavisi açık hem Soğuk Tedavisi kapalı (Uyuklatma) için süre kullanıcı tarafından ayarlanabilir.

Soğuk Tedavisi için varsayılan Uyuklatma ayarlarını kurmak için:



1. Sistem Ayarları ekranından Soğuk Ayarları simgesine basın.

Soğuk Tedavisi Ayarları ekranı belirir.



2. Ekranın sol tarafındaki Uyuklatma Ayarları simgesine basın.

Soğuk Tedavisi Uyuklatma Ayarları ekranı belirir.

NOT: Uyuklatma işlevi varsayılan olarak devre dışıdır. Yeşil uyuklatma simgesine basarak uyuklatmayı etkinleştirir. Uyuklatma etkinleştirildiğinde kırmızı uyuklatma simgesine basılması uyuklatmayı devre dışı bırakır.



Soğuk Tedavisi
Uyuklatma Devre Dışı



Soğuk Tedavisi
Uyuklatma Etkin



Uyuklatma işlevini etkinleştirmek için yeşil Uyuklatma simgesine basın.



Uyuklatma işlevini devre dışı bırakmak için kırmızı Uyuklatma simgesine basın.

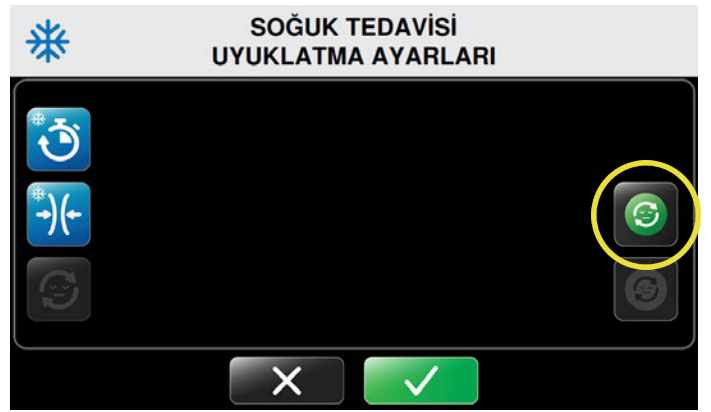

3. Uyuklatmayı etkinleştirmek için Uyuklatmayı Etkinleştirin simgesine basın.

Soğuk Tedavisi Uyuklatma Ayarları ekranı yenilenir.

Bu ekran tedavi döngüleri arasında kontrol ünitesinin uyuduğu (durakladığı) minimum, maksimum ve varsayılan süreyi kontrol etmenizi mümkün kılar. Süreler, dakika: saniye olarak gösterilen beş dakikalık kademelerle ayarlanır.



4. Tedaviler için minimum, maksimum ve varsayılan Uyuklatma sürelerini arttırmak için artı (+) okuna ve azaltmak için eksi (-) okuna basın.

NOT: Uyuklatmayı devre dışı bırakmak için Uyuklatmayı Devre Dışı Bırak simgesine basın.

5. Varsayılan Uyuklatma ayarlarını doğrulamak için Doğrula düğmesine basın.
6. Bu ayarları iptal etmek için İptal düğmesine basın.

Doğrulama sonrasında Sistem Ayarları ekranı geri gelir ve diğer ayarları değiştirmenizi mümkün kılar.



SİSTEM AYARLARI

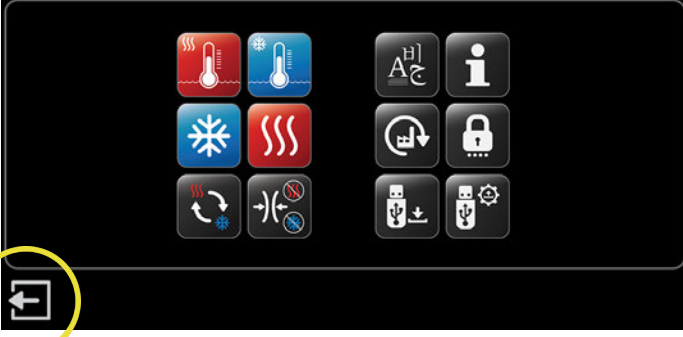

7. Tüm istenen değişiklikleri yaptıktan sonra sistem ayarlarını kaydetmek için  Çık simgesine basın.

Kontrol Ünitesinin bilgisayarının gücü kapanır.

8. Bilgisayarı tekrar başlatmak için dokunmatik ekranın üstünde bulunan Açma/Kapama düğmesine basın.

HIZLI KONTRAST AYARLARI

Med4 Elite şü Hızlı Kontrast varsayılan ayarlarını tanımlamanızı mümkün kılar:

Hızlı Kontrast Tedavisinin Soğuk Tedavisi kısımları için:

- Minimum, maksimum ve varsayılan seans süreleri
- Kompresyon ayarları: Kompresyon Düşük, Orta-düşük, Orta, Yüksek ve Yok

Hızlı Kontrast Tedavisinin Isı Tedavisi kısımları için:

- Minimum, maksimum ve varsayılan seans süreleri
- Kompresyon ayarları: Kompresyon Düşük ve Yok

Genel olarak Hızlı Kontrast Tedavisi seansları için:

- Minimum, maksimum ve varsayılan toplam seans süreleri

Bu ayarlar Med4 Elite'ın bireysel tedavi seansları için ayarlanabileceği sınırları belirler.

HIZLI KONTRAST TEDAVİSİNDE SOĞUK SÜRE AYARLARI

Hızlı Kontrast tedavisinin Soğuk Tedavisi kısımları için varsayılan sürelerini kurmak için:



1. Sistem Ayarları ekranından Hızlı Kontrast simgesine basın.

Hızlı Kontrast Tedavisi Ayarları ekranı belirir.



2. Soğuk Kontrast Süresi varsayılanlarını ayarlamak için soğuk kontrast süresi simgesine basın.

Hızlı Kontrast Tedavisi Soğuk Süre Ayarları ekranı belirir.

Bu ekran minimum, maksimum ve varsayılan seans süresi ayarlarını kontrol etmenizi mümkün kılar. Süreler, dakika: saniye olarak gösterilen bir dakikalık kademelerle ayarlanır.



3. Minimum, maksimum ve varsayılan soğuk sürelerini arttırmak için artı (+) okuna ve azaltmak için eksi (-) okuna basın.

Bu, Kontrol Ünitesi açıldığında ve Hızlı Kontrast Tedavi modu seçildiğinde Hızlı Kontrast Tedavisi için varsayılan soğuk seansı süresi olacaktır.

4. Hızlı Kontrast Tedavisinde varsayılan soğuk süre ayarlarını doğrulamak için Doğrula düğmesine basın.
5. Bu ayarları iptal etmek için İptal düğmesine basın.

Doğrulama sonrasında Sistem Ayarları ekranı geri gelir ve diğer ayarları değiştirmenizi mümkün kılar.



6. Tüm istenen değişiklikleri yaptıңызda sistem ayarlarını kaydetmek için Çık simgesine basın.

Kontrol Ünitesinin bilgisayarının gücü kapanır.

7. Bilgisayarı tekrar başlatmak için dokunmatik ekranın üstünde bulunan Açma/Kapama düğmesine basın.

HIZLI KONTRAST TEDAVİSİNDE SOĞUK KOMPRESYON AYARLARI

Hızlı Kontrast Tedavisinin Soğuk Tedavisi kısımları için varsayılan kompresyon ayarlarını kurmak için:



1. Sistem Ayarları ekranından Hızlı Kontrast simgesine basın

Hızlı Kontrast Tedavisi Ayarları ekranı belirir.



2. Soğuk Kompresyon varsayılanını kurmak için Soğuk Kompresyon Kontrast simgesine basın.

Hızlı Kontrast Tedavisi Soğuk Kompresyon Ayarları ekranı belirir.

Bu ekran maksimum kontrast kompresyon ayarını kontrol etmenizi mümkün kılar. Minimum ve varsayılan ayarlar Kompresyon yok olarak ayarlanmıştır ve değiştirilemez. Bu durum bireysel seanslar için Kompresyon yok durumunun daima seçenek olarak kalmasını sağlar.



3. Maksimum ve varsayılan kompresyon ayarlarını arttırmak için artı (+) okuna ve azaltmak için eksi (-) okuna basın.

Mevcut kompresyon düzeyleri:

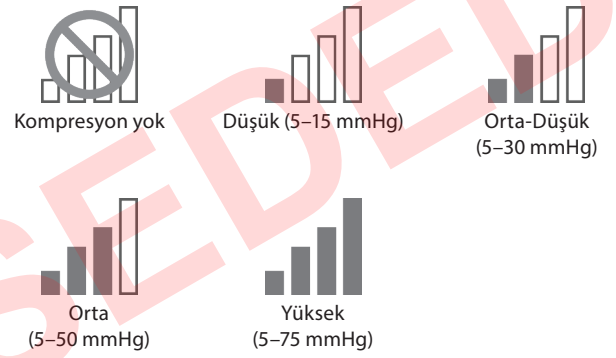

4. Hızlı Kontrast Tedavisinde varsayılan soğuk kompresyon ayarlarını doğrulamak için Doğrula düğmesine basın.
5. Bu ayarları iptal etmek için İptal düğmesine basın.

Doğrulama sonrasında Sistem Ayarları ekranı geri gelir ve diğer ayarları değiştirmenizi mümkün kılar.



6. Tüm istenen değişiklikleri yaptıktan sonra sistem ayarlarını kaydetmek için Çık simgesine basın.

Kontrol Ünitesinin bilgisayarının gücü kapanır.

7. Bilgisayarı tekrar başlatmak için dokunmatik ekranın üstünde bulunan Açma/Kapama düğmesine basın.

HIZLI KONTRAST TEDAVİSİNDE ISI SÜRESİ AYARLARI

Hızlı Kontrast tedavisinin Isı Tedavisi kısımları için varsayılan sürelerini kurmak için:



1. Sistem Ayarları ekranından Hızlı Kontrast simgesine basın.

Hızlı Kontrast Tedavisi Ayarları ekranı belirir.



2. Isı Kontrast Süresi varsayılanlarını ayarlamak için ısı kontrast süresi simgesine basın.



Hızlı Kontrast Tedavisi Isı Süresi Ayarları ekranı belirir.

Bu ekran minimum, maksimum ve varsayılan seans süresi ayarlarını kontrol etmenizi mümkün kılar. Süreler, dakika: saniye olarak gösterilen bir dakikalık kademelerle ayarlanır.



3. Minimum, maksimum ve varsayılan ısı sürelerini arttırmak için artı (+) okuna ve azaltmak için eksi (-) okuna basın.

Bu, Kontrol Ünitesi açıldığında ve Hızlı Kontrast Tedavisi modu seçildiğinde Hızlı Kontrast Tedavisi için varsayılan ısı seansı süresi olacaktır.

4. Hızlı Kontrast Tedavisinde varsayılan ısı süresi ayarlarını doğrulamak için  Doğrula düğmesine basın.
5. Bu ayarları iptal etmek için  İptal düğmesine basın.

Doğrulama sonrasında Sistem Ayarları ekranı geri gelir ve diğer ayarları değiştirmenizi mümkün kılar.



6. Tüm istenen değişiklikleri yaptıңызda sistem ayarlarını kaydetmek için  Çık simgesine basın.

Kontrol Ünitesinin bilgisayarının gücü kapanır.

7. Bilgisayarı tekrar başlatmak için dokunmatik ekranın üstünde bulunan Açma/Kapama düğmesine basın.

HIZLI KONTRAST TEDAVİSİNDE ISI KOMPRESYON AYARLARI

Hızlı Kontrast Tedavisinin Isı Tedavisi kısımları için varsayılan kompresyon ayarlarını kurmak için:



1. Sistem Ayarları ekranından Hızlı Kontrast simgesine basın.

Hızlı Kontrast Tedavisi Ayarları ekranı belirir.



2. Isı Kompresyon varsayılanını kurmak için Isı Kompresyon Kontrast simgesine basın.

Hızlı Kontrast Tedavisi Isı Kompresyon Ayarları ekranı belirir.

Bu ekran maksimum kontrast kompresyon ayarını kontrol etmenizi mümkün kılar. Minimum ve varsayılan ayarlar Kompresyon yok olarak ayarlanmıştır ve değiştirilemez. Bu durum bireysel seanslar için Kompresyon yok durumunun daima seçenek olarak kalmasını sağlar.

NOT: Med4 Elite'in Isı Tedavisiyle kullanım için endike olduğu şekilde maksimum bir Düşük kompresyon ayarı vardır. Bu ayar aşılamaz.



3. Maksimum ayar altında, Hızlı Kontrast tedavileri için Düşük kompresyona ayarlamak üzere artı (+) okuna veya devre dışı olarak ayarlamak üzere eksi (-) okuna basın.

Mevcut kompresyon düzeyleri:



4. Varsayılan ısı kompresyon ayarlarını doğrulamak için Doğrula düğmesine basın.
5. Bu ayarları iptal etmek için İptal düğmesine basın.

Doğrulama sonrasında Sistem Ayarları ekranı geri gelir ve diğer ayarları değiştirmenizi mümkün kılar.



6. Tüm istenen değişiklikleri yaptığınızda sistem ayarlarını kaydetmek için Çık simgesine basın.

Kontrol Ünitesinin bilgisayarının gücü kapanır.

7. Bilgisayarı tekrar başlatmak için dokunmatik ekranın üstünde bulunan Açma/Kapama düğmesine basın.

HIZLI KONTRAST TEDAVİSİNDE TOPLAM SÜRE AYARLARI

Hızlı Kontrast Tedavisi için Toplam Süre ayarı tüm bir Hızlı Kontrast Tedavisi seansının süresini tanımlar. Toplam Süre ayarlandığında Soğuk ve Isı Tedavileri bu Toplam Süre içinde arka arkaya tekrarlarlar.

Hızlı Kontrast tedavisi için varsayılan toplam süreleri kurmak için:



1. Sistem Ayarları ekranından Hızlı Kontrast simgesine basın.

Hızlı Kontrast Tedavisi Ayarları ekranı belirir.



2. Toplam Süre varsayılanını kurmak için Toplam Süre simgesine basın.



Hızlı Kontrast Tedavisi Toplam Süre Ayarları ekranı belirir.

Bu ekran minimum, maksimum ve varsayılan seans süresi ayarlarını kontrol etmenizi mümkün kılar. Toplam süreler, dakika: saniye olarak gösterilen beş dakikalık kademelerle ayarlanır.



3. Tedaviler için minimum, maksimum ve varsayılan süreyi arttırmak için artı (+) okuna ve azaltmak için eksi (-) okuna basın.

Bu, Kontrol Ünitesi açıldığında ve Hızlı Kontrast Tedavi modu seçildiğinde Hızlı Kontrast Tedavisi için varsayılan toplam süre olacaktır.

4. Varsayılan toplam hızlı kontrast seansı süresi ayarlarını doğrulamak için  Doğrula düğmesine basın.
5. Bu ayarları iptal etmek için  İptal düğmesine basın.

Doğrulama sonrasında Sistem Ayarları ekranı geri gelir ve diğer ayarları değiştirmenizi mümkün kılar.



6. Tüm istenen değişiklikleri yaptığınızda sistem ayarlarını kaydetmek için  Çık simgesine basın.

Kontrol Ünitesinin bilgisayarının gücü kapanır.

7. Bilgisayarı tekrar başlatmak için dokunmatik ekranın üstünde bulunan Açma/Kapama düğmesine basın.

SADECE KOMPRESYON AYARLARI

Med4 Elite şu Sadece Kompresyon varsayılan ayarlarını tanımlamanızı mümkün kılar:

- Minimum, maksimum ve varsayılan tedavi seansı süreleri
- Kompresyon ayarları: Düşük, Orta-düşük, Orta ve Yüksek

Bu ayarlar Med4 Elite'in bireysel tedavi seansları için ayarlanabileceği sınırları belirler.

KOMPRESYON SÜRESİ AYARLARI

Sadece Kompresyon tedavisi için varsayılan süreleri kurmak için:



1. Sistem Ayarları ekranından Kompresyon Ayarları simgesine basın.

Sadece Kompresyon Tedavisi Ayarlar ekranı belirir.

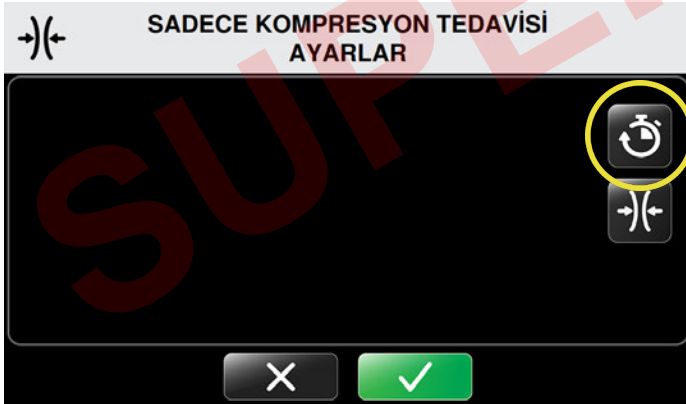

2. Sadece Kompresyon Süresi Ayarı simgesine basın.

Sadece Kompresyon Tedavisi Süre Ayarları ekranı belirir.

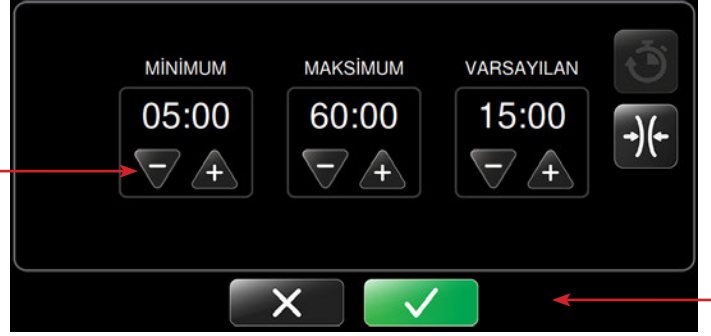

Bu ekran minimum ve maksimum süre ayarlarını ve varsayılan seans süresi ayarlarını kontrol etmenizi mümkün kılar. Süre, sürelerin dakika: saniye olarak gösterilmesiyle beş dakikalık kademelerle ayarlanır.

SADECE KOMPRESYON TEDAVİSİ SÜRE AYARLARI



3. Tedaviler için minimum, maksimum ve varsayılan süreleri arttırmak için artı (+) okuna ve azaltmak için eksi (-) okuna basın.

Bu, Kontrol Ünitesi açıldığında ve Sadece Kompresyon Tedavisi modu seçildiğinde varsayılan süre ayarı süresi olacaktır.

4. Varsayılan kompresyon süresi ayarlarını doğrulamak için  Doğrula düğmesine basın.
5. Bu ayarları iptal etmek için  İptal düğmesine basın.

Doğrulama sonrasında Sistem Ayarları ekranı geri gelir ve diğer ayarları değiştirmenizi mümkün kılar.



6. Tüm istenen değişiklikleri yaptıңызda sistem ayarlarını kaydetmek için  Çık simgesine basın.

Kontrol Ünitesinin bilgisayarının gücü kapanır.

7. Bilgisayarı tekrar başlatmak için dokunmatik ekranın üstünde bulunan Açma/Kapama düğmesine basın.

SADECE KOMPRESYON TEDAVİSİNDE KOMPRESYON AYARLARI

Sadece Kompresyon Tedavisi için varsayılan kompresyon ayarlarını kurmak için:



1. Sistem Ayarları ekranından Kompresyon Ayarları simgesine basın.

Sadece Kompresyon Tedavisi Ayarlar ekranı belirir.



2. Kompresyon Ayarlarını ayarlamak için, Kompresyon Ayarları ekranında Kompresyon Simgesine basın.

Sadece Kompresyon Tedavisi Kompresyon Ayarları ekranı belirir.

Bu ekran kompresyon düzeyi ayarlarını kontrol etmenizi mümkün kılar. Sadece Kompresyon Tedavisi için varsayılan Minimum ayar Düşük Kompresyondur.

Kompresyon yok seçeneği kullanılamaz. Kullanılabilir kompresyon seçenekleri Düşük, Orta-düşük, Orta ve Yüksek kompresyon şeklindedir.

SADECE KOMPRESYON TEDAVİSİ KOMPRESYON AYARLARI



3. Tedaviler için maksimum ve varsayılan kompresyon düzeyi ayarlarını arttırmak için artı (+) okuna ve azaltmak için eksi (-) okuna basın.

Mevcut kompresyon düzeyleri:

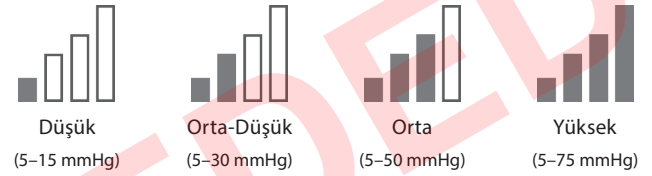

Bu, Kontrol Ünitesi açıldığında ve Sadece Kompresyon Tedavisi modu seçildiğinde varsayılan kompresyon düzeyi ayarları olacaktır.

4. Varsayılan kompresyon ayarlarını doğrulamak için Doğrula düğmesine basın.
5. Bu ayarları iptal etmek için İptal düğmesine basın.

Doğrulama sonrasında Sistem Ayarları ekranı geri gelir ve diğer ayarları değiştirmenizi mümkün kılar.



6. Tüm istenen değişiklikleri yaptığınızda sistem ayarlarını kaydetmek için Çık simgesine basın.

Kontrol Ünitesinin bilgisayarının gücü kapanır.

7. Bilgisayarı tekrar başlatmak için dokunmatik ekranın üstünde bulunan Açma/Kapama düğmesine basın.

MED4 ELITE'İ FABRİKA AYARLARINA SIFIRLAMA

Med4 Elite kontrol ünitesini tekrar fabrika ayarlarına sıfırlayabilirsiniz. PİN sıfırlanmaz.

Tüm ayarları fabrika ayarlarına sıfırlamak için:



1. Sistem Ayarları ekranından Fabrika Reset Uygulayın Simgesine basın.

PiNi Girin ekranı belirir.

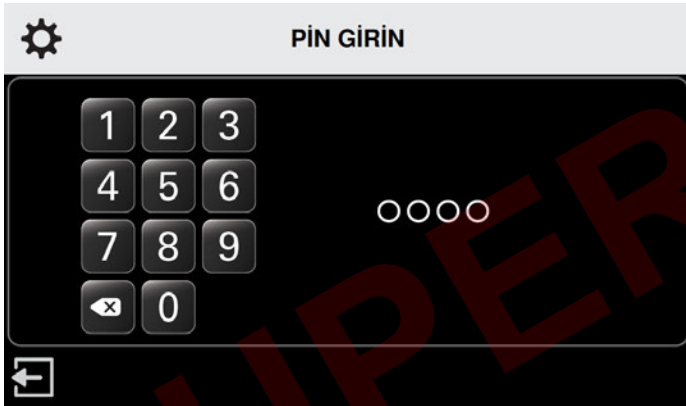

NOT: Fabrika Reset uygulamadan Sistem Ayarları ekranına dönmek için Çık simgesine basın.

2. Ayarları sıfırlamak için PİN'i girmek üzere uygun rakamlara basın.

Fabrika Reset Uygulayın ekranı belirir.



3. Fabrika Reset uygulamak için Doğrula düğmesine basın.
4. Bu ayarları iptal etmek için İptal düğmesine basın.

Fabrika Reset Doğrulayın ekranı belirir.



5. Fabrika Reset doğrulamak için Doğrula düğmesine basın.

Doğrulama sonrasında, Ayar Uygulamak için Tekrar Başlatın ekranı belirir.

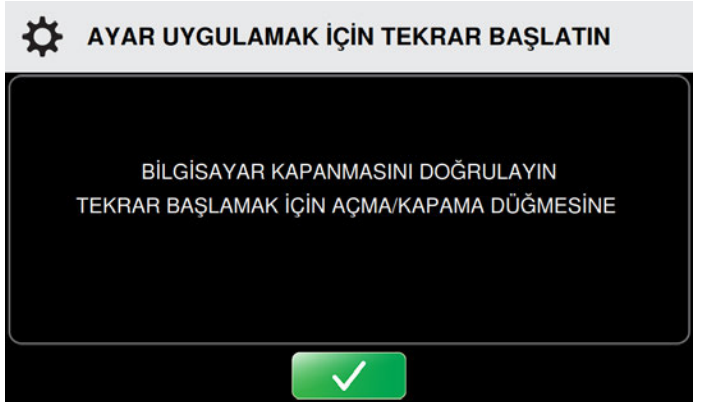

6. Kontrol Ünitesini tekrar başlatmak için Doğrula düğmesine basın.

Kontrol Ünitesinin bilgisayarının gücü kapanır.

7. Bilgisayarı tekrar başlatmak için dokunmatik ekranın üstünde bulunan Açma/Kapama düğmesine basın.

DİLİ DEĞİŞTİRME

Med4 Elite kullanıcı arayüzünü 19 farklı dilden birinde görmenizi mümkün kılar. İstediğiniz dili seçmek için Sistem Ayarlarını kullanın:

Arapça	Fransızca	Lehçe
Çince (Basitleştirilmiş)	Almanca	Portekizce (Brezilya)
Danca	Yunanca	Rusça
Hollandaca	İbranice	İspanyolca (Latin Amerika)
English	İtalyanca	İsveççe
Fince	Japonca	Türkçe
	Korece	

Kontrol Ünitesinde Kullanıcı Arayüzü dilini ayarlamak için:



1. Sistem Ayarları ekranından ayarlar ekranında Dil Simgesine basın.

Dili Seçin ekranı belirir.



2. Mevcut dilleri kaydırmak için yukarı veya aşağı oklarına basın.



3. Varsayılan dil ayarını seçmek için Doğrula düğmesine basın.
4. Bu ayarları iptal etmek için İptal düğmesine basın.

Dili Doğrulayın ekranı belirir.



5. Varsayılan dil ayarını doğrulamak için Doğrula düğmesine basın.
6. Bu ayarları iptal etmek için İptal düğmesine basın.

AYAR UYGULAMAK İÇİN TEKRAR BAŞLATIN

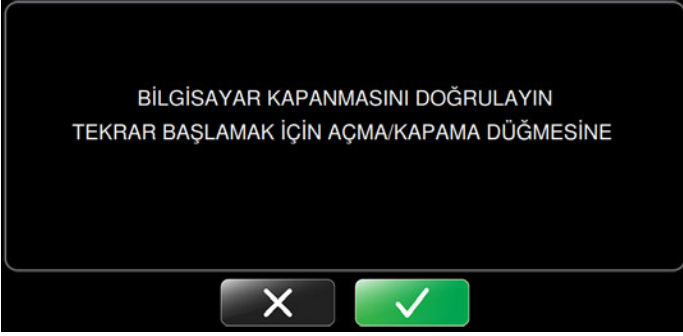

7.  Doğrula düğmesine ikinci bir kez basarak ayar uygulamak için tekrar başlatın.

Kontrol Ünitesinin bilgisayarının gücü kapanır.

GÜÇ KAPANIYOR

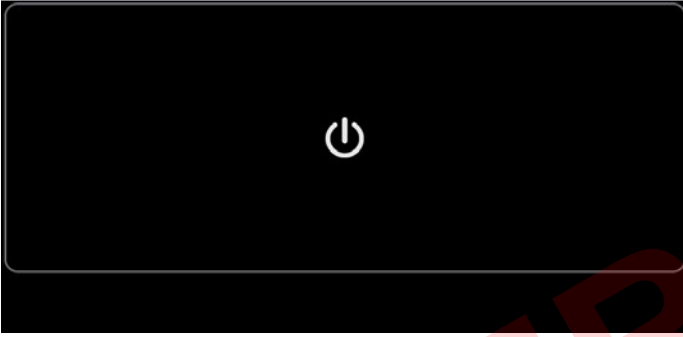

8. Bilgisayarı tekrar başlatmak için dokunmatik ekranın üstünde bulunan Açma/Kapama düğmesine basın.

MED4 ELITE SİSTEMİ

YAZILIMI VE BİLGİLERİYLE ÇALIŞMA

SİSTEM BİLGİSİ GÖRÜNTÜLEME

Med4 Elite destek ve sorun giderme konularında yardımcı olabilecek şekilde önemli Kontrol Ünitesi bilgilerinin hızla görüntülenmesini mümkün kılar.

Kontrol Ünitesi bilgisini görmek için:



1. Sistem Ayarları ekranından Sistem Bilgisi simgesine basın.

Sistem Bilgisi ekranı belirir.



Ekran Kontrol Ünitesi GUI İşletim Sistemi (OS), GUI Uygulaması (App) Versiyonu ve Gerçek Zamanlı Kontrol Kartı (RTCB) Versiyonunu gösterir.

2. Sistem Bilgilerinden çıkmak için Sistem Ayarları ekranına dönmek üzere  Geri Dön düğmesine basın.

VERİ İNDİRME

Med4 Elite'dan kullanım verilerini Kontrol Ünitenizle sağlanan Game Ready USB diskine indirin. Game Ready USB diskinizi bulamıyorsanız veya indirme işlemi bittiyse sorun giderme ve diagnostik için bu verileri sağlamak üzere Game Ready Müşteri Hizmetleri ile irtibat kurun. ABD'de şu numaralardan Game Ready Teknik Destek kısmı ile irtibat kurun: 1.888.GameReady (1.888.426.3732) veya 1.510.868.2100. ABD dışından yerel distribütörünüzle irtibat kurun.

Kontrol Ünitesinden veri indirmek için:



1. Sistem Ayarları ekranından Veri İndirme simgesine basın.

Veri İndirme ekranı belirir. Bu işlemi iptal etmek ve Sistem Ayarları ana menüsüne dönmek için  İptal düğmesine basın.



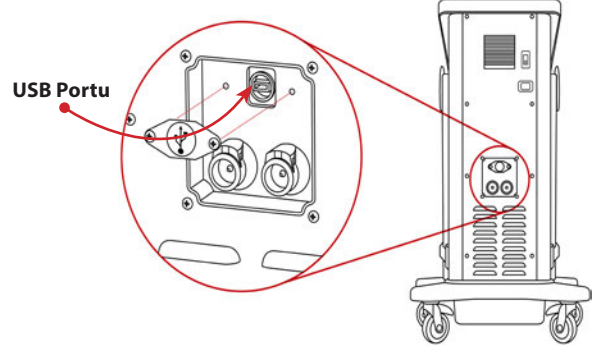

2. Bir yıldız tornavida kullanarak Kontrol Ünitesinin arkasında USB portu kapağını çıkarın.



3. Game Ready tarafından sağlanan USB diski, Kontrol Ünitesindeki USB portuna yerleştirin. Veri İndirme ekranı yenilenir.

NOT: Med4 Elite ile sadece Game Ready USB diskleri çalışır. Diğer USB diskleri kullanmayın.



4. Veri indirmeyi başlatmak için  Başlat düğmesine basın.
5. Bu işlemi iptal etmek için  İptal düğmesine basın.

Veri İndirme ekranı yenilenir.

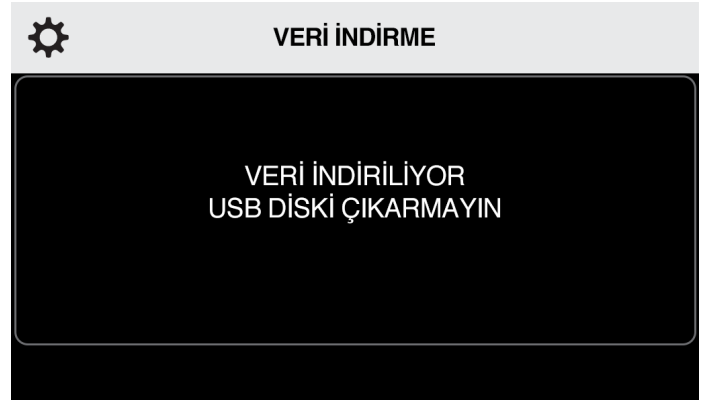

Veri indirme başarılıysa, İndirme Başarılı ekranı belirir.



6. Sistem Ayarları ana menüsüne dönmek için USB disk Kontrol Ünitesinin USB portundan çıkartın. Kontrol Ünitesinin arkasına USB portu kapağını tekrar yerleştirin.

İndirme sırasında bir problem varsa ekran İndirme Başarısız mesajını gösterir.

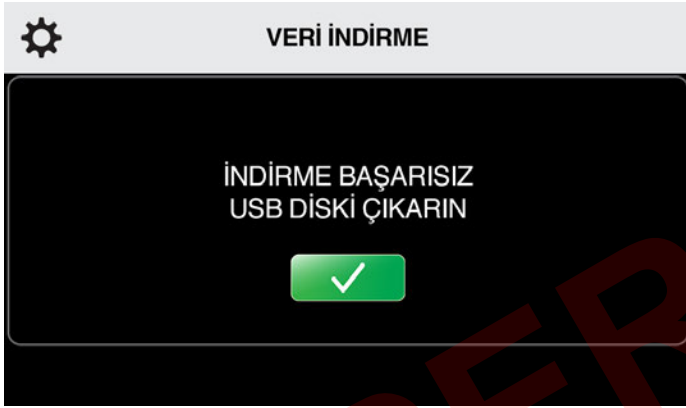

7. USB disk Kontrol Ünitesinin USB portundan çıkartın. İndirmeyi tekrar denemek için Adım 3'e geri dönün.

NOT: USB portunun kapağını onaylanmamış kullanımı önlemek için tekrar yerleştirin.

NOT: USB portu sadece Veri İndirmeler ve Yazılım Güncellemeleri için tasarlanmıştır. Sadece Med4 Elite için yazılım yüklenmiş USB diskleri kullanın.

SİSTEM YAZILIMINI GÜNCELLEME

Yazılım güncellemelerini yüklemek için:



1. Sistem Ayarları ekranından Yazılım Güncelleme simgesine basın.

Yazılım Güncelleme ekranı belirir. Bu işlevi iptal etmek ve Sistem Ayarları ana menüsüne dönmek için İptal düğmesine basın.



2. Bir yıldız tornavida kullanarak Kontrol Ünitesinin arkasında USB portu kapağını çıkarın.

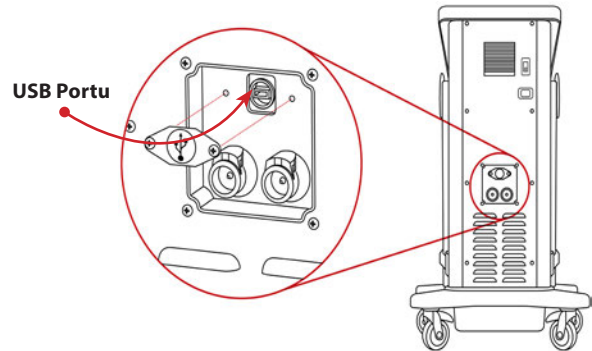

3. Game Ready tarafından sağlanan USB diskini USB portuna yerleştirin. Yazılım Güncelleme ekranı yenilenir ve Kontrol Ünitesine yüklenmiş yazılım versiyonunu gösterir.



YAZILIM GÜNCELLEME

MEVCUT YAZILIM VERSİYONU : #
YAZILIM VERSİYONUNU GÜNCELLEYİN : #

GÜNCELLEMİYİ BAŞLATIN



NOT: En son versiyona sahip olup olmadığınızı öğrenmek için www.gameready.com adresine gidin. En son versiyona sahip değilseniz Game Ready Müşteri Hizmetlerini arayın. İşletim sisteminizin güncellenmesi gerekiyorsa, Game Ready size yazılım önceden yüklenmiş olarak bir USB disk gönderecektir.

4. Bir güncelleme gerekli değilse İptal düğmesine basın.
5. Bir güncelleme gerekiyorsa güncellemeyi başlatmak için Başlat düğmesine basın.

Med4 Elite yeni yazılımı yükler. Yazılım Güncelleme ekranı yenilenir.



YAZILIM GÜNCELLEME

ŞU VERSİYONA GÜNCELLENİYOR #
USB DİSKİ ÇIKARMAYIN

Güncelleme tamamlandığında Kontrol Ünitesi Yazılım Güncellemesinin başarılı olduğuna işaret eder.



YAZILIM GÜNCELLEME

GÜNCELLEME # BAŞARILI
USB DİSKİ ÇIKARIN



6. USB diski çıkartın.
7. Kontrol Ünitesinin arkasına USB portu kapağını tekrar yerleştirin.



AYAR UYGULAMAK İÇİN TEKRAR BAŞLATIN

BİLGİSAYAR KAPANMASINI DOĞRULAYIN
TEKRAR BAŞLAMAK İÇİN AÇMA/KAPAMA DÜĞMESİNE



8. Güncellemeyi uygulamak için Doğrula düğmesine basın. Kontrol Ünitesinin bilgisayarının gücü kapanır.
9. Bilgisayarı tekrar başlatmak için dokunmatik ekranın üstünde bulunan Açma/Kapama düğmesine basın.

NOT: USB portunun kapağını onaylanmamış kullanımı önlemek için tekrar yerleştirin.

NOT: USB portu sadece Veri İndirmeler ve Yazılım Güncellemeleri için tasarlanmıştır. Sadece Med4 Elite için yazılım yüklenmiş USB diskleri kullanın.

Güncelleme sırasında bir problem varsa Kontrol Ünitesi Yazılım Güncellemesinin başarısız olduğuna işaret eder.



YAZILIM GÜNCELLEME

GÜNCELLEME # BAŞARISIZ
USB DİSKİ ÇIKARIN



10. USB diski kontrol ünitesinden çıkartın. Yazılım Güncelleme ekranı belirir. Tekrar denemek için USB diski tekrar yerleştirin.

Yazılım Güncelleme birkaç girişimden sonra başarısız olursa Teknik Desteği arayın. ABD'de şu numaralardan Game Ready Teknik Destek kısmı ile irtibat kurun: 1.888.GameReady (1.888.426.3732) veya 1.510.868.2100. ABD dışından yerel distribütörünüzle irtibat kurun.

MED4 ELITE'İ SAKLAMA, TEMİZLEME VE BAKIMINI YAPMA

SAKLAMA

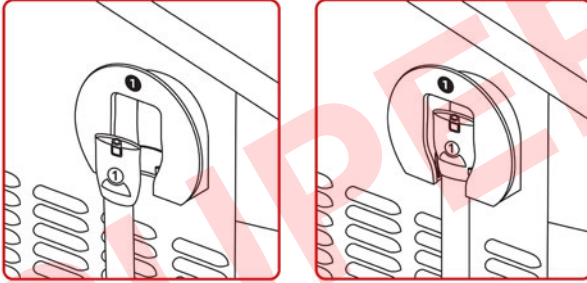
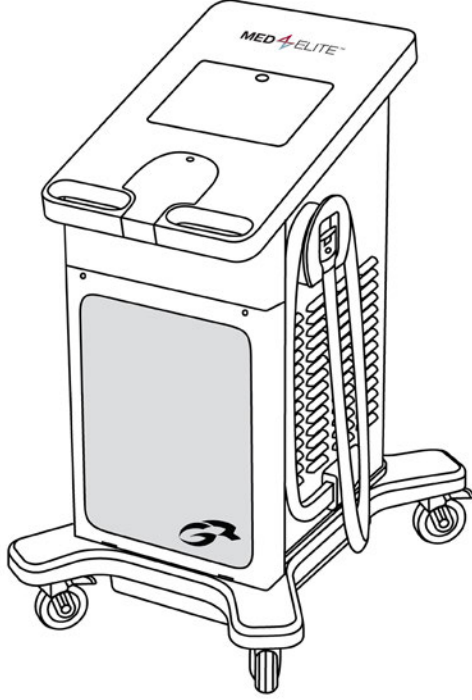

Bir tedavi seansının sonunda Kontrol Ünitesini saklamak için:

1. Hortumu Hortum Askısı etrafına bir kez sarın ve ucunu yukarıda gösterildiği gibi Kılıf içine yerleştirin. Numaralı Hortum Konektörünün Hortum askısındaki numaraya karşılık gelmesini sağlayın.
2. Bilgisayarın gücünü kapatmak için dokunmatik ekranın üstünde bulunan Açma/Kapama düğmesine basıp üç saniye basılı tutun.

Her günün sonunda Kontrol Ünitesini saklamak için:

1. Kontrol Ünitesinin gücünü Kontrol Ünitesi arkasındaki güç anahtarını kapalı pozisyona getirerek kapatın.
2. Kontrol Ünitesi güç kablosu fişini duvar çıkışından çekin.
3. Hortumu Hortum Askısı etrafına bir kez sarın ve ucunu yukarıda gösterildiği gibi Kılıf içine yerleştirin. Numaralı Hortum Konektörünün Hortum askısındaki numaraya karşılık gelmesini sağlayın.

4. Hareket ettiriyorsanız, güç kablosunu Kontrol Ünitesinin arkasından çekin.
5. Tekerleklerin kilidini açın ve sapları kullanarak Kontrol Ünitesini saklama konumuna hareket ettirin.
6. Kontrol Ünitesi uygun konuma yerleştirildikten sonra dört tekerleği yerine kilitlediğinizden emin olun.

İki haftadan uzun süre kullanılmayacaksa Kontrol Ünitesini saklamak için:

1. Kontrol Ünitesinin gücünü Kontrol Ünitesi arkasındaki güç anahtarını kapalı pozisyona getirerek kapatın.
2. Kontrol Ünitesi fişini çıkıştan çekin.
3. Güç kablosu fişini Kontrol Ünitesinin arkasından çekin.
4. Hortumu Hortum Askısı etrafına bir kez sarın ve ucunu aşağıda gösterildiği gibi Kılıf içine yerleştirin. Numaralı Hortum Konektörünün Hortum askısındaki numaraya karşılık gelmesini sağlayın.
5. Rezervuarları *Temizleme ve Bakım* > *Kontrol Ünitesi Rezervuarları* içinde tanımlandığı gibi boşaltın.
6. Tekerleklerin kilidini açın ve sapları kullanarak Kontrol Ünitesini saklama konumuna hareket ettirin.

ÖNEMLİ: Med4 Elite asla yan tarafına devrilmemelidir. Kontrol ünitesinin devrilmesi kompresöre zarar verebilir ve garantiyi geçersiz kılabilir.

7. Kontrol Ünitesi uygun konuma yerleştirildikten sonra dört tekerleği yerine kilitlediğinizden emin olun.
8. Sargıları *Temizleme ve Bakım* > *Sargılar* içinde tanımlandığı gibi temizleyin ve saklayın.

TEMİZLEME VE BAKIM

Med4 Elite Kontrol Ünitesinin beklenen hizmet ömrü beş (5) yıldır.

Düzenli temizlik ve bakım Med4 Elite'i en üst düzeyde performansla çalışır durumda tutmaya yardımcı olur.

KONTROL ÜNİTESİ VE KONEKTÖR HORTUMLARI (HER GÜN TEMİZLEYİN VE BAKIMINI YAPIN)

1. Kontrol Ünitesi ve Konektör Hortumlarını temiz ve mümkün olduğunca tozsuz tutmak önemlidir. Med4 Elite ürününün mümkün olan en iyi durumda kalmasını sağlamak için dokunmatik ekran dahil dış yüzeyleri ve Konektör Hortumlarını yumuşak bir bez ve şunlardan biriyle temizlemenizi öneririz:

- Hafif deterjan
- CaviCide™ veya CaviWipes™
- Antifect® FF
- Mikrozid® Hassas Mendilleri
- Clorox Healthcare® Çamaşır Suyu Jermisit Mendilleri
- %70 izopropil alkol

NOT: Kontrol Ünitesinin yüzeyine doğrudan sıvı temizleyici uygulamayın. Sıvı temizleyiciyi daima önce beze uygulayın.

Med4 Elite ürününüzü temizlemek ve bakımını yapmak için bazı ürünleri kullanmak garantisini geçersiz kılacaktır. Bu nedenle şunları asla kullanmayın:

- Fenol tabanlı dezenfektanlar (Amphyl® gibi).
- Plastik kısımlara zarar verecek çizici materyal.
- Bu Kullanıcı El Kitabında belirtilmemiş herhangi bir temizlik materyali veya solüsyon.

DİKKAT: Med4 Elite su geçirmez değildir. Kontrol Ünitesine herhangi bir sıvıyı doğrudan akıtmayın, Kontrol Ünitesini sıvıya batırmayın veya Kontrol Ünitesinin yüzeyinde herhangi bir sıvının birikmesine izin vermeyin.

2. Kullanılmadığında Hortumları Kontrol Ünitesindeki kılıflarında tutun.
3. Sargıları herhangi bir döküntü veya kiri hemen silerek temiz tutun.

KONTROL ÜNİTESİ REZERVUARLARI (İKİ HAFTADA BİR)

Rezervuarlardaki distile suyu iki (2) haftada bir boşaltın ve yenileyin. Med4 Elite rezervuarlarını temizlemek için rezervuarları sonraki kısımda tanımlandığı şekilde boşaltın.

Med4 Elite rezervuarlarını boşaltmak için:

1. Kontrol Ünitesini kapatın.
2. Kontrol Ünitesiyle sağlanan drenaj hortumlarını kullanarak her Hortumun konektörsüz ucunu su drenajını yakalamak üzere bir kaba yerleştirin. Hortumlar yerleştirildikten sonra su hemen Kontrol Ünitesinden boşalır. Hortum yerleştirilmesinden önce kabin suyu yakalayacak şekilde konumlandırılmış olduğundan emin olun.
3. Her hortumun konektörlü kalan ucunu duyulabilir bir tıklama oluşuncaya kadar rezervuar drenaj çıkışları içine yerleştirin.

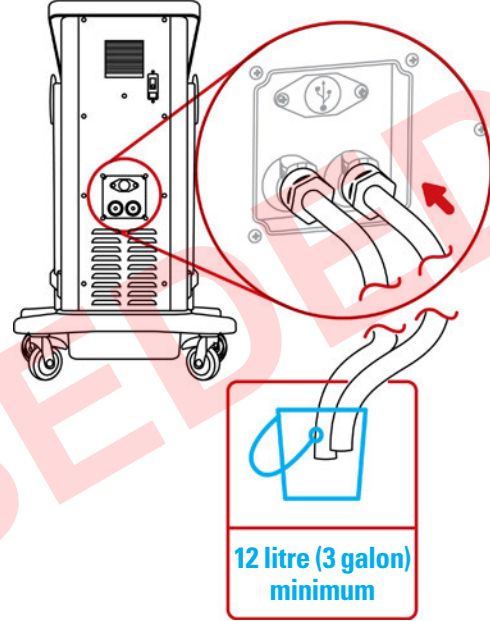

4. Suyu kaba boşaltın ve sıvıyı atın.

Rezervuarları tekrar doldurmak için:

1. Med4 Elite'in gücünü Kontrol Ünitesi ekranındaki yeşil Açma/Kapama Düğmesine ve ünitenin arkasındaki Güç kapatma anahtarına basarak kapatın.
2. Rezervuar açıklığını bulun. Kontrol Ünitesinde dokunmatik ekranın altında bulunur. Sürgüyü serbest bırakmak için kapağı bastırıp kaldırarak açın.

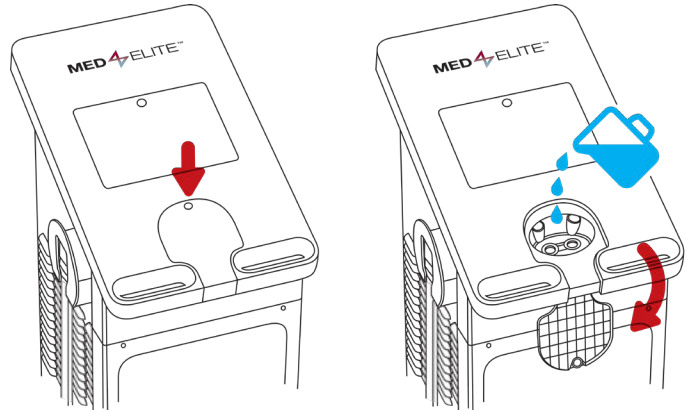

3. Doldurma portlarından herhangi bir kalıntıyı giderin.
4. Rezervuar açıklığına dikkatle distile su dökün.

ÖNEMLİ: Sadece distile su kullanın. Deiyonize su veya musluk suyu KULLANMAYIN. Distile su kullanmamak cihaz garantisini geçersiz kılabilir.

5. Rezervuarların doldurulması bittiğinde kapağı kapatın. Sürgüyü geçirmek için sıkıca bastırın.
6. Kontrol Ünitesini açmak için Kontrol Ünitesinin arkasındaki güç anahtarını açık pozisyona getirin.

Açma/Kapama düğmesi amber renkte yanar.

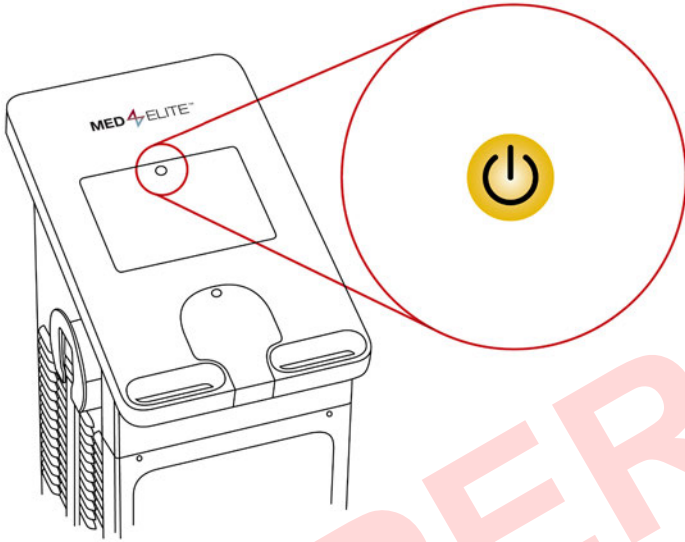

7. Bilgisayar işletim sistemini başlatmak için Açma/Kapama düğmesine basın. Düğme yeşile döner.

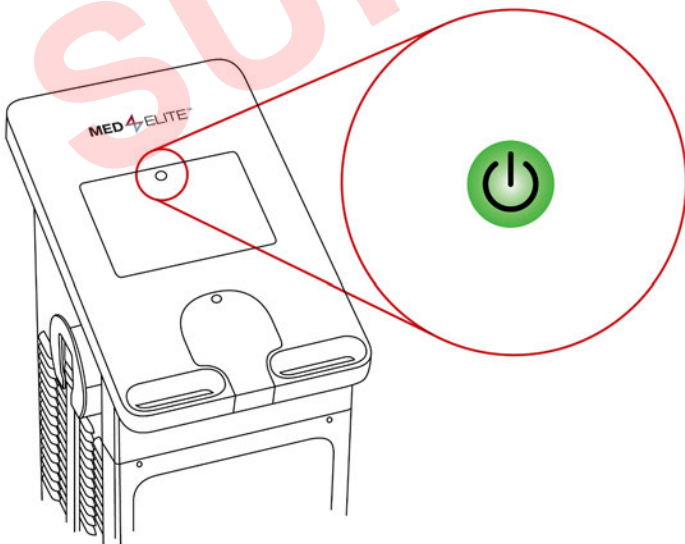

Rezervuarlar dolduktan ve Med4 Elite gücü açıldıktan sonra Kontrol Ünitesi rezervuarlardaki suyu varsayılan sıcaklıklara ısıtır ve soğutur. Bu süreç yaklaşık 15 dakika sürer.

KONTROL ÜNİTESİ FİLTRESİ (ÜÇ AYDA BİR)

1. Kontrol Ünitesinin önündeki kapağı, kapak üst köşelerinde bulunan vidaları gevşeterek açın. Gevşetmek için vidaları içeriye itin ve çevirin.

2. Filtreyi çıkartın.

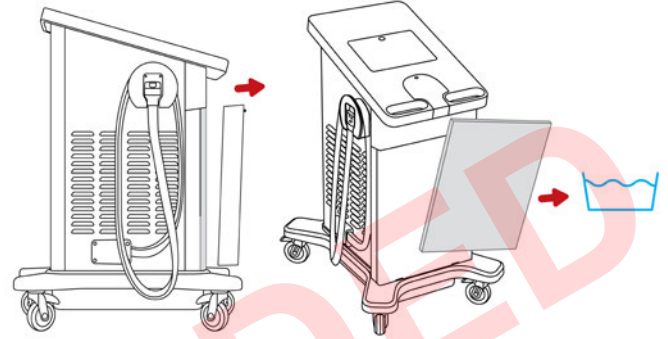

3. Filtreyi suyla durulayın, fazla nemi sallayarak gidirin, kuruması için asın ve tekrar Kontrol Ünitesine yerleştirin.

4. Filtreyi tekrar yerine koyarak yerleştirin.

5. Kapağı kapatın. Vidaları, vidaları içeri itip çevirerek sıkın.

Filtreyi gerektiği şekilde değiştirin. Yedek filtreler Game Ready Müşteri Hizmetleri ile irtibat kurarak sipariş edilebilir.

SARGILAR

Sargıların uzun süreli kullanılmasını sağlamak ve toz ve kontaminasyon oluşmasından korumak için düzenli olarak silinmelerini ve hafifçe temizlenmelerini öneririz.

Sargıları temizlemek için:

1. Isı Değiştiriciyi Kılıftan yavaşça çıkarın.

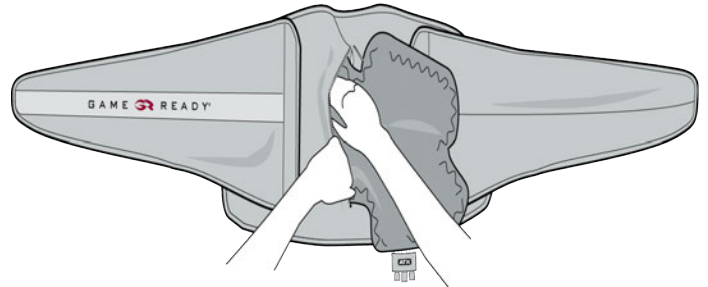

2. Kılıfı hafif bir deterjan veya antibakteriyel sabun kullanarak soğuk suda elle yıkayın.

ÖNEMLİ: Yumuşatıcı kullanmayın.

3. Kılıfı kuruması için asın.
4. Gerekirse, Isı Değiştiricinin dış yüzeyini çok az miktarda hafif deterjan veya antibakteriyel sabun kullanılarak elle yıkayabilirsiniz.
5. Isı Değiştiriciyi kuruması için asın.

ÖNEMLİ: Isı Değiştiriciler için: Makinede yıkamayın ve kurutucuya koymayın.

Ek ayrıntı için her Sargıyla gelen Kullanım Kılavuzuna başvurun.

DİSTİLE SU EKLEME

Med4 Elite rezervuarlarına bakım arasında (iki haftada bir) veya bir Düşük Su Alarmı için su eklemek üzere şu işlemleri izleyin:

1. Rezervuar açıklığını bulun. Kontrol Ünitesinde dokunmatik ekranın altında bulunur. Sürgüyü serbest bırakmak için kapağı bastırıp kaldırarak açın.
2. Doldurma Portu filtrelerinden herhangi bir kalıntıyı giderin.
3. GUI her iki rezervuarda %75 su düzeyi kaydedinceye kadar rezervuara dikkatle distile su dökün. Aşağıdaki örneğe bakınız.



4. Rezervuarların doldurulması bittiğinde kapağı kapatın. Sürgüyü geçirmek için sıkıca bastırın.

ÖNEMLİ: Rezervuarları aşırı doldurmayın. Yavaşça dökün ve GUI üzerinde belirtilen düzeyi izleyin.

SU REZERVUARİ DÜZEYLERİ

Med4 Elite'in istenen tedavi sıcaklığını elde etmek için kullanılan iki su rezervuarı vardır. GUI, her rezervuarın mevcut su düzeyini şu grafiklerle gösterir.

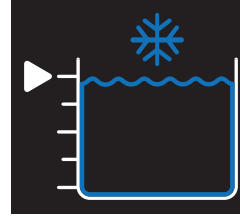

Soğuk Rezervuarı %100

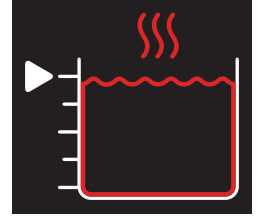

Isı Rezervuarı %100

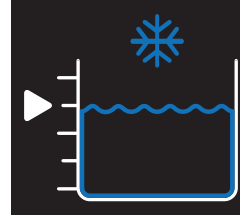

Soğuk Rezervuarı %75

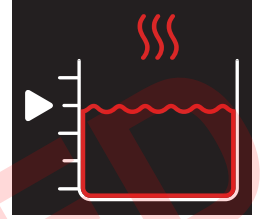

Isı Rezervuarı %75

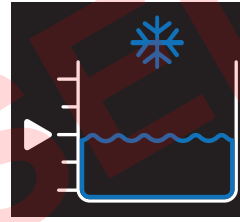

Soğuk Rezervuarı %50

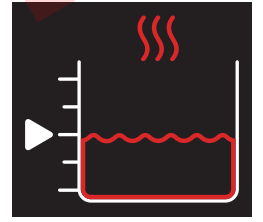

Isı Rezervuarı %50

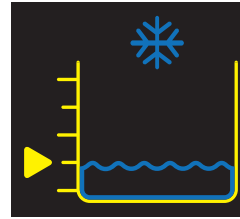

Soğuk Rezervuarı %25

Yakın Zamanda Su Ekleyin
(Bakınız Alarmlar)

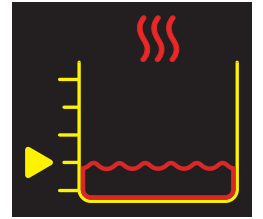

Isı Rezervuarı %25

Yakın Zamanda Su Ekleyin
(Bakınız Alarmlar)

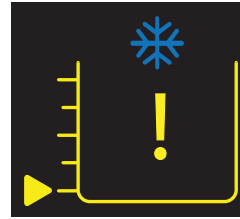

Soğuk Rezervuarı Boş

Devam Etmek için Su Ekleyin
(Bakınız Alarmlar)

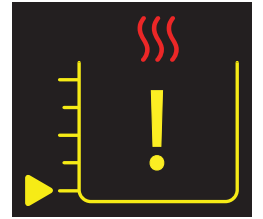

Isı Rezervuarı Boş

Devam Etmek için Su Ekleyin
(Bakınız Alarmlar)

MED4 ELITE'İN NAKLİ

TESİS İÇİNDE HAREKET ETTİRME

1. Kontrol Ünitesinin gücünü Kontrol Ünitesi arkasındaki güç anahtarını kapalı pozisyona getirerek kapatın.
2. Kontrol Ünitesi güç kablosu fişini duvar çıkışından çekin.
3. Hortumu Hortum Askısı etrafına bir kez sarın ve ucunu Kılıf içine yerleştirin. Numaralı Hortum Konektörünün Hortum askısındaki numaraya karşılık gelmesini sağlayın.
4. Güç kablosu fişini Kontrol Ünitesinin arkasından çekin.
5. Tekerleklerin kilidini açın ve sapları kullanarak Kontrol ünitesini yeni konumuna hareket ettirin.
6. Kontrol Ünitesi yeni konumuna yerleştirildikten sonra dört tekerleği kilitlediğinizden emin olun.

BİR ARAÇTA NAKİL

1. *Saklama* kısmındaki talimatı izleyin: *İki haftadan uzun süre kullanılmayacaksa Kontrol Ünitesini saklamak için.*
2. Med4 Elite daima dik olarak nakledilmeli ve asla yan tarafı üzerinde nakledilmemelidir.
3. Kontrol Ünitesini nakil sırasında korumak ve sağlama almak için uygun özeni gösterin ve uygun sevkiyat materyali kullanın.
4. Kontrol Ünitesinin nakli açısından hasarı önlemek için Med4 Elite Seyahat Kutusu veya orijinal sevkiyat kabı önerilir.

Kontrol Ünitesi nakil sırasında hasar görürse ve uygun bakım ve uygun sevkiyat materyali kullanılmazsa garanti geçersiz kalabilir.

ATMA

Med4 Elite ürününüzdeki soğutma sistemi Amerika Birleşik Devletleri Çevre Koruma Ajansı (EPA) atma yönetmeliklerinin ve olası diğer uluslararası çevre ajanslarının kapsamındaki bir soğutucu olan R-134a içerir. Olası çevresel hasar konusunda kafa karışıklığını önlemek için yerel atık tesisinizle irtibat kurun ve Med4 Elite için atma işlemlerini sorun.

Sargılar için özel bir atma gerekliliği yoktur.

ÖNEMLİ MESAJLAR

Med4 Elite rezervuarları hastalar arasında paylaşılır. İki hasta aynı rezervuarı kullanan tedavilerle tedavi edildiğinde tedavi sıcaklığı her iki hasta için aynı olacaktır.

İkinci hasta için bir tedavi kurarken tedavi sıcaklığı seçimi (+ veya -) inaktif olacaktır. Rezervuar sıcaklığı birinci hasta için ayarlanan sıcaklıkta kalacaktır.

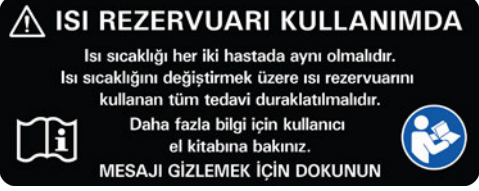
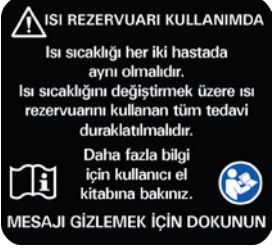
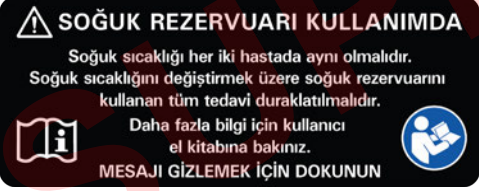
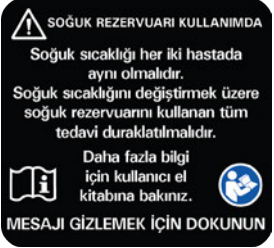

Farklı bir sıcaklık istenirse rezervuar sıcaklığını ayarlamak için önce tüm tedaviler duraklatılmalıdır. Bir tedavi devam ederken sıcaklığı değiştirmeye kalkışmak Isı/Soğuk Rezervuarı Kullanımında mesajını gösterir.



Mesaj	Ne Anlama Gelir?	Ne yapabilirim?
 <p>ISI sıcaklığı her iki hastada aynı olmalıdır. Isı sıcaklığını değiştirmek üzere ısı rezervuarını kullanan tüm tedavi duraklatılmalıdır. Daha fazla bilgi için kullanıcı el kitabına bakınız. MESAJI GİZLEMEK İÇİN DOKUNUN</p> <p>veya</p>  <p>ISI sıcaklığı her iki hastada aynı olmalıdır. Isı sıcaklığını değiştirmek üzere ısı rezervuarını kullanan tüm tedavi duraklatılmalıdır. Daha fazla bilgi için kullanıcı el kitabına bakınız. MESAJI GİZLEMEK İÇİN DOKUNUN</p>	<p>Isı Rezervuarı Kullanımında</p> <p>Isı rezervuarını kullanan bir tedavi (Sıcak veya Hızlı Kontrast) halen devam ederken Isı Rezervuarı Sıcaklığının ayarlanmasına kalkışılmıştır.</p> <p>Kontrol Ünitesi iki kullanıcı için de tedaviyi kesmemiştir.</p>	<ul style="list-style-type: none"> Birinci hastada tedaviyi duraklatın ve sıcaklığı ayarlayın (Ayarlanan sıcaklık HER İKİ hasta için aynı olacaktır.) Başlat düğmesine basarak birinci hasta için tedaviyi tekrar başlatın. İkinci hastayı kurun ve tedaviyi başlatmak için Başlat düğmesine basın.
 <p>SOĞUK sıcaklığı her iki hastada aynı olmalıdır. Soğuk sıcaklığını değiştirmek üzere soğuk rezervuarını kullanan tüm tedavi duraklatılmalıdır. Daha fazla bilgi için kullanıcı el kitabına bakınız. MESAJI GİZLEMEK İÇİN DOKUNUN</p> <p>veya</p>  <p>SOĞUK sıcaklığı her iki hastada aynı olmalıdır. Soğuk sıcaklığını değiştirmek üzere soğuk rezervuarını kullanan tüm tedavi duraklatılmalıdır. Daha fazla bilgi için kullanıcı el kitabına bakınız. MESAJI GİZLEMEK İÇİN DOKUNUN</p>	<p>Soğuk Rezervuarı Kullanımında</p> <p>Soğuk rezervuarını kullanan bir tedavi (Soğuk veya Hızlı Kontrast) halen devam ederken Soğuk Rezervuarı Sıcaklığının ayarlanmasına kalkışılmıştır.</p> <p>Kontrol Ünitesi iki kullanıcı için de tedaviyi kesmemiştir.</p>	<ul style="list-style-type: none"> Birinci hastada tedaviyi duraklatın ve sıcaklığı ayarlayın (Ayarlanan sıcaklık HER İKİ hasta için aynı olacaktır.) Başlat düğmesine basarak birinci hasta için tedaviyi tekrar başlatın. İkinci hastayı kurun ve tedaviyi başlatmak için Başlat düğmesine basın.

Bir problem için daha fazla yardım mı gerekli? ABD'de şu numaralardan Game Ready Müşteri Hizmetlerini arayın: 1.888.GameReady (1.888.426.3732) veya 1.510.868.2100. ABD dışından lütfen yerel distribütörünüzle irtibat kurun.



ALARMLAR



Med4 Elite uygun çalışmasını önleyen olaylar açısından kendi kendini izler. Bir olay oluşursa Kontrol Ünitesi bir alarm tetikler. Bu alarmları aşağıda liste halinde verilen basit talimatı kullanarak sıfırlamak kolaydır.

Alarm	Ne Anlama Gelir?	Ne yapabilirim?
	<p>Yakın Zamanda Su Ekleyin</p> <p>Kontrol Ünitesi iki rezervuardan birinin su düzeyinin 20 saniye boyunca %50'nin altında olduğunu saptamıştır.</p> <p>Kontrol Ünitesi iki kullanıcı için de tedaviyi kesmemiştir.</p>	<ul style="list-style-type: none">• Kontrol Ünitesinin dokunmatik ekranının hemen altında bulunan iki rezervuar girişinden birine distile su ekleyin. Kontrol Ünitesi açikken su eklenebilir.• Alarm, rezervuar düzeyleri 10 saniye için %75'e ulaşınca kapanır.• Tedavi seansı devam eder.
	<p>Devam Etmek için Su Ekleyin</p> <p>Kontrol Ünitesi iki rezervuardan birinin su düzeyinin 10 saniye boyunca %25'in altında olduğunu saptamıştır.</p> <p>Kontrol Ünitesi rezervuarlar doluncaya kadar her iki kullanıcı için tedaviyi duraklatmıştır.</p> <p>Tedavi seansı/seansları tekrar başlatılabilir veya durdurulabilir.</p>	<ul style="list-style-type: none">• Kontrol Ünitesinin dokunmatik ekranının hemen altında bulunan iki rezervuar girişinden birine distile su ekleyin. Kontrol Ünitesi açikken su eklenebilir.• Alarm, rezervuar düzeyleri %75'e ulaşınca kapanır.• Tedavi seansları duraklatılmış olarak kalır.• Rezervuarları doldurduktan sonra Hasta(lar) için Başlat düğmesine basarak tedaviye devam edin.• Dur düğmesine basmak tedavi seansını sonlandıracaktır.

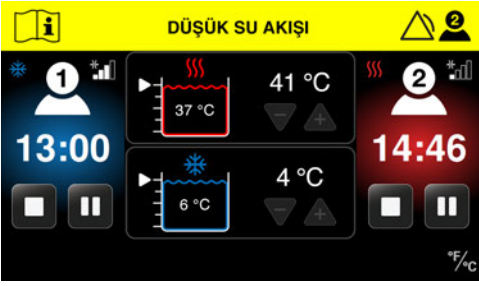
Alarm	Ne Anlama Gelir?	Ne yapabilirim?
	<p>Düşük Su Akışı Hasta 1</p> <p>Kontrol Ünitesi Hasta 1 için düşük su akışı saptamıştır.</p> <p>Kontrol Ünitesi iki kullanıcı için de tedaviyi kesmemiştir.</p>	<ul style="list-style-type: none"> • Sargıyı bükülmeler, diğer engellemeler veya sızıntılar için kontrol edin. • Alarm devam ederse, Hasta 1'e Hortumu bükülmeler, diğer engellemeler veya sızıntılar için kontrol edin. • Sargının sıkı oturarak uygulanmasını sağlayın. • Alarm devam ederse, hortuma sıkıca tıklayarak oturduğundan emin olun veya hatayı hangi bileşenin oluşturduğunu belirlemek için farklı bir Sargı kullanmayı deneyin. • Kompresyon düzeyini azaltın. • Alarm, tıkanıklık giderildikten sonra kapanır. • Tedavi seansı/seansları devam eder.
	<p>Uzun Süreli Düşük Su Akışı Hasta 1</p> <p>Kontrol Ünitesi, Hasta 1 için en az 90 saniye düşük su akışı saptamıştır.</p> <p>Kontrol Ünitesi Hasta 1'in tedavisini duraklatmıştır.</p> <p>Hasta 2'nin tedavi seansı devam ediyorsa, Kontrol Ünitesi Hasta 2'yi duraklatmamıştır.</p>	<ul style="list-style-type: none"> • Sargıyı bükülmeler, diğer engellemeler veya sızıntılar için kontrol edin. • Alarm devam ederse, Hasta 1'e Hortumu bükülmeler, diğer engellemeler veya sızıntılar için kontrol edin. • Kompresyon düzeyini azaltın. • Bloke edilmiş kullanıcı için tedavi seansı duraklatılmış olarak kalır. • Alarm Sıfırlama düğmesine basın. • Alarm devam ederse, Sargının hortuma sıkıca tıklayarak oturduğundan emin olun veya hatayı hangi bileşenin oluşturduğunu belirlemek için farklı bir Sargı kullanmayı deneyin. • Tedaviyi başlatmak için Hasta 1 için Başlat düğmesine veya tedaviyi durdurmak için Dur düğmesine basın.

Bir problem için daha fazla yardım mı gerekli? ABD'de şu numaralardan Game Ready Müşteri Hizmetlerini arayın: 1.888.GameReady (1.888.426.3732) veya 1.510.868.2100. ABD dışından lütfen yerel distribütörünüzle irtibat kurun.

Alarm	Ne Anlama Gelir?	Ne yapabilirim?
	<p>Düşük Su Akışı Hasta 2</p> <p>Kontrol Ünitesi Hasta 2 için düşük su akışı saptamıştır.</p> <p>Kontrol Ünitesi iki kullanıcı için de tedaviyi kesmemiştir.</p>	<ul style="list-style-type: none"> • Sargıyı bükülmeler, diğer engellemeler veya sızıntılar için kontrol edin. • Alarm devam ederse, Hasta 2'ye Hortumu bükülmeler, diğer engellemeler veya sızıntılar için kontrol edin. • Sargının sıkı oturarak uygulanmasını sağlayın. • Alarm devam ederse, Sargının hortuma sıkıca tıklayarak oturduğundan emin olun veya hatayı hangi bileşenin oluşturduğunu belirlemek için farklı bir Sargı kullanmayı deneyin. • Kompresyon düzeyini azaltın. • Alarm, tıkanıklık giderildikten sonra kapanır. • Tedavi seansı/seansları devam eder.
	<p>Uzun Süreli Düşük Su Akışı Hasta 2</p> <p>Kontrol Ünitesi Hasta 2 için en az 90 saniye düşük su akışı saptamıştır.</p> <p>Kontrol Ünitesi Hasta 2'nin tedavisini kesmiştir.</p> <p>Hasta 1 tedavi seansı devam ediyorsa, Kontrol Ünitesi Hasta 1'i duraklatmaz.</p>	<ul style="list-style-type: none"> • Sargıyı bükülmeler, diğer engellemeler veya sızıntılar için kontrol edin. • Alarm devam ederse, Hasta 2'ye Hortumu bükülmeler, diğer engellemeler veya sızıntılar için kontrol edin. • Kompresyon düzeyini azaltın • Bloke edilmiş kullanıcı için tedavi seansı Duraklatılmış olarak kalır. • Alarm Sıfırlama düğmesine basın. • Alarm devam ederse, Sargının hortuma sıkıca tıklayarak oturduğundan emin olun veya hatayı hangi bileşenin oluşturduğunu belirlemek için farklı bir Sargı kullanmayı deneyin. • Tedaviyi başlatmak için Hasta 2 için Başlat düğmesine veya tedaviyi durdurmak için Dur düğmesine basın.

Alarm	Ne Anlama Gelir?	Ne yapabilirim?
	<p>Düşük Hava Basıncı Hasta 1</p> <p>Kontrol Ünitesi Hasta 1 için tepe basınca ulaşmak için beklenen sürenin ötesinde en az 30 saniye düşük hava basıncı olduğunu saptamıştır.</p> <p>Kontrol Ünitesi Hasta 1'in tedavisini duraklatmıştır.</p> <p>Hasta 2 tedavi seansı devam ediyorsa Kontrol Ünitesi Hasta 2'yi duraklatmamıştır.</p>	<ul style="list-style-type: none"> Sargının doğru uygulandığını kontrol edin (kanca ve halka takılı olmalıdır). Sargıyı konektörden çıkartın ve havayı atmak için bastırıp düz hale getirerek indirin. Tekrar deneyin. Alarm Sıfırlama düğmesine basın. Eğer bu problemi düzeltmezse Hortum veya Sargıda hava sızıntıları kontrolü yapın. Problemin nereden kaynaklandığını yardımcı olmak üzere farklı bir sargı deneyin. <p><i>Hava sızıntıları bulursanız, ek yardım için Game Ready destek bölümü veya yerel distribütörünüz ile irtibat kurun.</i></p> <ul style="list-style-type: none"> Alarm Sıfırlama kısmına bastıktan sonra, tedaviyi tekrar başlatmak için Hasta 1'in Başlat düğmesine veya tedaviyi durdurmak için Dur düğmesine basın.
	<p>Düşük Hava Basıncı Hasta 2</p> <p>Kontrol Ünitesi Hasta 2 için tepe basınca ulaşmak için beklenen sürenin ötesinde en az 30 saniye düşük hava basıncı olduğunu saptamıştır.</p> <p>Kontrol Ünitesi Hasta 2'nin tedavisini kesmiştir.</p> <p>Hasta 1 tedavi seansı devam ediyorsa, Kontrol Ünitesi Hasta 1'i duraklatmamıştır.</p>	<ul style="list-style-type: none"> Sargının doğru uygulandığını kontrol edin (kanca ve halka takılı olmalıdır). Sargıyı konektörden çıkartın ve havayı atmak için bastırıp düz hale getirerek indirin. Tekrar deneyin. Alarm Sıfırlama düğmesine basın. Eğer bu problemi düzeltmezse Hortum veya Sargıda hava sızıntıları kontrolü yapın. Problemin nereden kaynaklandığını yardımcı olmak üzere farklı bir sargı deneyin. <p><i>Hava sızıntıları bulursanız, ek yardım için Game Ready destek bölümü veya yerel distribütörünüz ile irtibat kurun.</i></p> <ul style="list-style-type: none"> Alarm Sıfırlama kısmına bastıktan sonra, tedaviyi tekrar başlatmak için Hasta 2'nin Başlat düğmesine veya tedaviyi durdurmak için Dur düğmesine basın.

Bir problem için daha fazla yardım mı gerekli? ABD'de şu numaralardan Game Ready Müşteri Hizmetlerini arayın: 1.888.GameReady (1.888.426.3732) veya 1.510.868.2100. ABD dışından lütfen yerel distribütörünüzle irtibat kurun.

HATA KODLARI

Med4 Elite bir tedavi sırasında bir hata mesajı gösterirse Kontrol Ünitesi güç kaynağını kapatacaktır. Hata kodunu kaydedin ve ABD'de şu numaralardan Game Ready Teknik Destek kısmı ile irtibat kurun: 1.888.GameReady (1.888.426.3732) veya 1.510.868.2100. ABD dışından yerel distribütörünüzle irtibat kurun.



NOT: Hata kodu başlık çubuğunda gösterilecektir.

MED4 ELITE'İN TAMİR EDİLMESİ

Med4 Elite'in tamir gerektirmesi durumunda bu işler Game Ready yetkili temsilcisi tarafından yapılmalıdır. Kontrol Ünitesini tamir etmeye kalkışmayın. Yetkisiz tamirler garantiyi geçersiz kılar.

Cihaz R-134a soğutucu içerir ve sadece vasıflı teknisyenler tarafından servis verilmelidir. Game Ready Teknik Destek ile irtibat kurun. ABD'de şu numaraları arayın: 1.888.GameReady (1.888.426.3732) veya 1.510.868.2100. ABD dışından yerel distribütörünüzle irtibat kurun.

MED4 ELİTE ÜRÜN SPESİFİKASYONLARI

Boyutlar	83 cm U x 63 cm G x 109 cm Y (32,5 inç U x 24,75 inç G x 43 inç Y)
Rezervuarlar boşken ağırlık	78 kg (172 lb)
Rezervuarlar doluyken ağırlık	85 kg (188 lb)
Giriş Voltajı	100–240 V~, 50–60 Hz
Giriş Gücü	1200 VA
Isı Rezervuarı Sıcaklık Aralığı	35–45 °C (95–113 °F)
Soğuk Rezervuarı Sıcaklık Aralığı	3,33–15,56 °C (38–60 °F)
Çevre Çalışma Ortamı	10–32 °C (50–90 °F) %30–90 yoğunlaşmayan
Saklama Sıcaklığı ve Nemi	1–50 °C (33–122 °F) %10–95 yoğunlaşmayan
Çalışma Yüksekliği Aralığı	0–3.000 m (0–9.842 ft)
Rezervuar Kapasiteleri	Isı Rezervuarı: 3,8 litre (1 galon) Soğuk Rezervuarı: 3,8 litre (1 galon)
Rezervuar Sıcaklığı:	Maksimum Isı Rezervuarı Sıcaklığı: 45 °C (113 °F) Minimum Soğuk Rezervuarı Sıcaklığı: 3 °C (38 °F) Su Sıcaklığı Doğruluğu: ±2 °C (±4 °F)
Aralıklı Pnömatik Kompresyon	Kompresyon yok: Sargı atmosfere açık olacaktır Düşük: 5–15 mmHg Orta-Düşük: 5–30 mmHg Orta: 5–50 mmHg Yüksek: 5–75 mmHg Hava Basıncı Doğruluğu: ±10 mmHg Basınç rampası altı: 5 mmHg

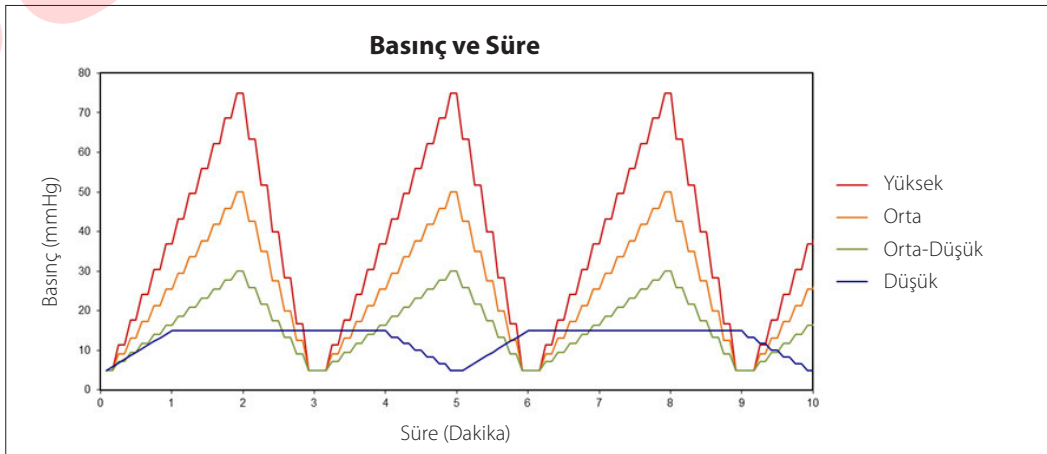

Yukarıdaki aralıklar Med4 Elite'in ilettiği döngüsel kompresyonu temsil eder. Örneğin Düşük kompresyon 5 mmHg alt düzeyde başlar ve 15 mmHg ile tepe kompresyonuna ulaşır. Kontrol Ünitesi tedavi seansının süresi bitinceye kadar basınç rampasının altından üstüne tekrar tekrar döngü yapar.

SAĞLANAN GÜÇ KABLOSU SPESİFİKASYONLARI

Tıbbi Sınıf Güç Kablosu Game Ready PN 303835 Kanada Meksika Amerika Birleşik Devletleri	Kordaj	14 AWG / 3C, SJTW, Sıcaklık Derecesi 105 °C
	Derecelendirme	125 V, 15 A
	Fiş	NEMA 5-15P
	Konektör	IEC 60320 C19
	Onaylar	UL, C-UL
		RoHS Uyumlu

Güç Kablosu Game Ready PN 303839 Hindistan	Kordaj	H05VV-F 3G 0,75 mm ²
	Derecelendirme	250 V, 16 A
	Fiş	IS 6538 Hindistan
	Konektör	IEC 60320 C19
	Onaylar	BIS
		RoHS Uyumlu

Güç Kablosu Game Ready PN 303836 Finlandiya Fransa Almanya Yunanistan Hollanda Polonya Rusya İspanya İsveç Türkiye	Kordaj	K60227 IEC53 3G 1,5 mm ² + H05VV-F 3G 1,5 mm ²
	Derecelendirme	250 V, 16 A
	Fiş	CEE 7/7 Avrupa Schuko
	Konektör	IEC 60320 C19
	Onaylar	Avrupa.CE+KC, VDE+KC, EAC
		RoHS Uyumlu

Güç Kablosu Game Ready PN 303840 İsviçre	Kordaj	H05VV-F 3G 1,5 mm ²
	Derecelendirme	250 V, 10 A
	Fiş	SEV 1011 İsviçre
	Konektör	IEC 60320 C19
	Onaylar	Avrupa, CE, SEV
		RoHS Uyumlu

Güç Kablosu Game Ready PN 303837 Hong Kong Kuveyt Suudi Arabistan Birleşik Arap Emirlikleri Birleşik Krallık	Kordaj	H05VV-F 3G 1,5 mm ²
	Derecelendirme	250 V, 13 A
	Fiş	BS1363 UK13
	Konektör	IEC 60320 C19
	Onaylar	Avrupa.CE, BSI+PSB
		RoHS Uyumlu

Güç Kablosu Game Ready PN 303841 Brezilya	Kordaj	IEC 60227-5 60227 IEC 53 3G 1,5 mm ²
	Derecelendirme	250 V, 10 A
	Fiş	NBR 14136 Brezilya
	Konektör	IEC 60320 C19
	Onaylar	INMETRO
		RoHS Uyumlu

Güç Kablosu Game Ready PN 303838 Şili İtalya	Kordaj	H05VV-F 3G 1,5 mm ²
	Derecelendirme	250 V, 16 A
	Fiş	CEI 23-16 İtalyan
	Konektör	IEC 60320 C19
	Onaylar	AVRUPA, VDE
		RoHS Uyumlu

Güç Kablosu Game Ready PN 303842 Arjantin	Kordaj	H05VV-F 3G 1,5 mm ²
	Derecelendirme	250 V, 10 A
	Fiş	IRAM 2073:2009 Arjantin
	Konektör	IEC 60320 C19
	Onaylar	Avrupa, VDE, CE
		RoHS Uyumlu

Güç Kablosu Game Ready PN 303843 Avustralya	Kordaj	H05VV-F 3G 1,5 mm ²
	Derecelendirme	250 V, 15 A
	Fiş	AS/NZS 4417 Avustralya 15A
	Konektör	IEC 60320 C19
	Onaylar	Avrupa, SAA
		RoHS Uyumlu

Güç Kablosu Game Ready PN 303847 Kore	Kordaj	K60227 IEC53 3C 1,5 mm ²
	Derecelendirme	250 V, 16 A
	Fiş	KSC 8305 Koreli
	Konektör	IEC 60320 C19
	Onaylar	KC
		RoHS Uyumlu

Güç Kablosu Game Ready PN 303844 Danimarka	Kordaj	H05VV-F 3G 1,5 mm ²
	Derecelendirme	250 V, 10 A
	Fiş	SRAF 1962/DB 16/87 Danimarkalı
	Konektör	IEC 60320 C19
	Onaylar	Avrupa, VDE
		RoHS Uyumlu

ÖNEMLİ: Sadece Game Ready tarafından sağlanan Güç Kablosunu kullanın. Med4 Elite ile sadece ülkeniz için uygun Güç Kablosu sağlanacaktır.

Yedek Güç Kabloları yerel yetkili Game Ready Temsilciniz yoluyla veya Game Ready Müşteri Hizmetleriyle irtibat kurarak satın alınabilir. ABD'de şu numaraları arayın: 1.888.Game Ready (1.888.426.3732) veya +1.510.868.2100. ABD dışında, ek parçalar için yerel distribütörünüzle irtibat kurun. Ek parçalar ve aksesuarlar için bakınız *Aksesuarlar ve Yedek Parçalar*.

Güç Kablosu Game Ready PN 303845 İsrail	Kordaj	H05W-F 3G 1,5 mm ²
	Derecelendirme	250 V, 16 A
	Fiş	SI 32 İsrail
	Konektör	IEC 60320 C19
	Onaylar	VDE, CE
		RoHS Uyumlu

Güç Kablosu Game Ready PN 303846 Japonya	Kordaj	VCTF 3C 2,0 mm ²
	Derecelendirme	125 V, 15 A
	Fiş	JIS 8303 Japonya
	Konektör	IEC 60320 C19
	Onaylar	PSE
		RoHS Uyumlu

Sınıflandırma:	SINIF I ME EKİPMANI
Uygulanan Kısım Tipi:	B TİPİ UYGULANAN KISIM
Elektrik çarpmasına karşı koruma:	<p>MED4 ELİTE SİSTEMİ SINIF I (KORUYUCU TOPRAKLAMALI) KABUL EDİLİR</p> <p> MED4 ELİTE SİSTEMİ: ELEKTRİK ÇARPMASI, YANGIN VE MEKANİK TEHLİKELER AÇISINDAN SADECE ŞUNLARLA UYUMLU OLARAK GENEL TIBBİ EKİPMAN: ANSI/AAMI ES60601-1:2005/(R)2012 ve CAN/CSA- C22.2 No. 60601-1:2014</p>
Suyun zararlı girmesine karşı koruma:	Bu ürün IPX0 olarak kategorize edilmiştir.
Kirlilik Derecesi Sınıflandırması:	Bu ürün Kirlilik derecesi 2 olarak sınıflandırılmıştır.
Yanıcı anestetikler veya oksijen varlığında güvenlik derecesi:	Oksijenden zenginleştirilmiş bir ortamda veya yanıcı anestetikler varlığında kullanım için uygun değildir.

Med4 Elite Sisteminin Temel Performansı şöyledir:

ARALIKLI PNÖMATİK KOMPRESYON DÖNGÜLERİ

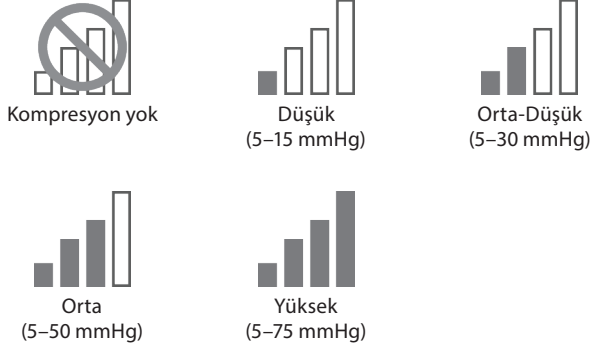

Hava Basıncı Doğruluğu: ± 10 mmHg

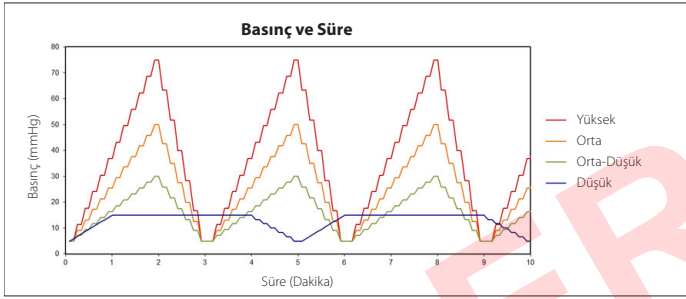

SICAKLIK KONTROLÜ

- Soğuk Tedavisi: Soğuk Rezervuarı sıcaklığı 3,33–15,56 °C (38–60 °F) arasında ayarlanabilir olacaktır.
- Isı Tedavisi: Isı Rezervuarı sıcaklığı 35–45 °C (95–113 °F) arasında ayarlanabilir olacaktır.
- Hızlı Kontrast Tedavisi: Soğuk Tedavisi ile Isı Tedavisi arasında geçiş yapar. Aralıklar için yukarıya bakınız.
- Sadece Kompresyon Tedavisi: Sıcaklık kontrolü geçerli değildir.

Su Sıcaklığı Doğruluğu: ± 2 °C (± 4 °F)

Med4 Elite elektromanyetik uyumlulukla ilgili olarak uygun IEC 60601-1-2 spesifikasyonlarıyla uyumludur. Med4 Elite'in sağlanan elektromanyetik uyumluluk bilgisine göre kurulmasını ve kullanılmasını sağlayın.

- UYARI: Bu ekipmanın üreticisi tarafından sağlanan veya belirtilenler dışında aksesuarlar veya kabloların kullanılması bu ekipmanda artmış elektromanyetik emisyonlar veya azalmış elektromanyetik bağışıklıkla sonuçlanabilir ve uygun olmayan çalışmaya neden olabilir.
- UYARI: Bu ekipmanın başka ekipmanla yan yana veya üst üste kullanılmasından kaçınılmalıdır çünkü uygun olmayan çalışmaya neden olabilir. Böyle kullanım gerekirse bu ekipman ve diğer ekipman normal çalışıklarını doğrulamak üzere gözlenmelidir.
- UYARI: Taşınabilir RF iletişim ekipmanı (anten kabloları ve harici antenler gibi çevre cihazları dahil) Med4 Elite'in herhangi bir kısmına 30 cm'den (12 inç) daha yakın kullanılmamalıdır. Aksi halde bu ekipman performansında bozulma oluşabilir.
- NOT: Bu ekipmanın emisyon özellikleri endüstriyel bölgeler ve hastanelerde kullanımını uygun hale getirir (CISPR 11 sınıf A). Bir mesken ortamında kullanılırsa (normalde CISPR 11 sınıf B gereklidir) bu ekipman radyofrekans iletişim hizmetleri için yeterli koruma sağlayamaz. Kullanıcının ekipmanın yerini veya yönünü değiştirmek gibi azaltıcı önlemler alması gerekebilir.

Elektromanyetik Emisyonlar için Kılavuz ve Üreticinin Beyanı:

Emisyon Testi	Uyum
İletilen ve saçılan RF emisyonları	CISPR 11 Grup 1 Sınıf A
Harmonik distorsiyon	CISPR 11 Grup 1 Sınıf A. Bakınız IEC 61000-3-2.
Voltaj oynamaları ve titreme	CISPR 11 Grup 1 Sınıf A. Bakınız IEC 61000-3-3.

Temel Performans kaybedilirse, cihaz bir Alarm ekranı veya Hata mesajı gösterebilir, tedaviyi durdurabilir ve/veya kapanabilir.

Elektromanyetik Bağımsızlık için Kılavuz ve Üreticinin Beyanı:			
Bağımsızlık Testi	Temel EMC standardı veya test yöntemi	Bağımsızlık Test Düzeyleri	Uyum Düzeyleri
Elektrostatik Deşarj	IEC 61000-4-2	± 8 kV temas	± 8 kV temas
		± 2 kV, ± 4 kV, ± 8 kV, ± 15 kV hava	± 2 kV, ± 4 kV, ± 8 kV, ± 15 kV hava
Saçılan RF EM Alanları	IEC 61000-4-3	3 V/m 80 MHz – 2,7 GHz 1 kHz'de %80 AM	3 V/m 80 MHz – 2,7 GHz 1 kHz'de %80 AM
RF Kablosuz İletişim Ekipmanından Yakınlık Alanları	IEC 61000-4-3	Tabloya bakınız	Tabloya bakınız
Anma Güç Frekansı Manyetik Alanları	IEC 61000-4-8	30 A/m 50 Hz veya 60 Hz	30 A/m 50 Hz veya 60 Hz
Elektriksel Hızlı Geçişler / Patlamalar	IEC 61000-4-4	± 2 kV 100 kHz tekrarlama sıklığı	± 2 kV 100 kHz tekrarlama sıklığı
Kabarma Hattan Hatta	IEC 61000-4-5	± 0,5 kV, ± 1 kV	± 0,5 kV, ± 1 kV
Kabarma Hattan Toprağa	IEC 61000-4-5	± 0,5 kV, ± 1 kV, ± 2 kV	± 0,5 kV, ± 1 kV, ± 2 kV
RF Alanlarının indüklediği İletilen Bozukluklar	IEC 61000-4-6	3 V 0,15 MHz – 80 MHz 6 V, 0,15 MHz ile 80 MHz arasında ISM bantlarında 1 kHz'de %80 AM	3 V 0,15 MHz – 80 MHz 6 V, 0,15 MHz ile 80 MHz arasında ISM bantlarında 1 kHz'de %80 AM
Voltaj Düşmeleri	IEC 61000-4-11	%0 U_T ; 0,5 döngü 0°, 45°, 90°, 135°, 180°, 225°, 270° ve 315° ile %0 U_T ; 1 döngü ve %70 U_T ; 25/30 döngü Tek faz: 0°'de	%0 U_T ; 0,5 döngü 0°, 45°, 90°, 135°, 180°, 225°, 270° ve 315° ile %0 U_T ; 1 döngü ve %70 U_T ; 25/30 döngü Tek faz: 0°'de
Voltaj Kesintileri	IEC 61000-4-11	%0 U_T ; 250/300 döngü	Güç beş saniyelik kesilirse cihazın gücü kapanır ve/veya tekrar başlar.
Not: U_T test düzeyinin uygulanmasından önce AC ana şebeke voltajıdır.			

RF Kablosuz İletişim Ekipmanından Yakınlık Alanları

Test Frekansı (MHz)	Bant	Servis	Modülasyon	Maksimum Güç (W)	Mesafe (m)	Bağışıklık Test Düzeyi (V/m)
385	380-390	TETRA 400	Puls modülasyonu 18 Hz	1,8	0,3	27
450	430-470	GMRS 460, FRS 460	FM \pm 5 kHz sapma 1 kHz sinüs	2	0,3	28
710	704-787	LTE Bandı 13, 17	Puls modülasyonu 217 Hz	0,2	0,3	9
745						
780						
810	800-960	GSM 800/900, TETRA 800, iDEN 820, CDMA 850, LTE Bandı 5	Puls modülasyonu 18 Hz	2	0,3	28
870						
930						
1720	1700-1990	GSM 1800, CDMA 1900, GSM 1900, DECT, LTE Bandı 1, 3, 4, 25, UMTS	Puls modülasyonu 217 Hz	2	0,3	28
1845						
1970						
2450	2400-2570	Bluetooth, WLAN, 802.11 b/g/n, RFID 2450, LTE Bandı 7	Puls modülasyonu 217 Hz	2	0,3	28
5240	5100-5800	WLAN 802.11 a/n	Puls modülasyonu 217 Hz	0,2	0,3	9
5500						
5785						

AKSESUARLAR VE YEDEK PARÇALAR

Aksesuarlar ve Yedek Parçalar yerel yetkili Game Ready Temsilciniz yoluyla veya Game Ready Müşteri Hizmetleriyle irtibat kurarak satın alınabilir. ABD'de şu numaraları arayın: 1.888.Game Ready (1.888.426.3732) veya +1.510.868.2100. ABD dışından yerel distribütörünüzle irtibat kurun.

AKSESUARLAR

- Game Ready ATX® Serisi Sargıları şunlar dahil vücudun çeşitli kısımları için çeşitli büyüklüklerde sağlanmaktadır: omuz, dirsek, el/el bileği, bel, kalça/kasık, diz, bacak ve ayak bileği.
- Kontrol Ünitesinin nakli için Özel Med4 Elite Seyahat Kutusu

Ürünlerin tam bir listesini görmek için www.gameready.com adresini ziyaret edin.

YEDEK PARÇALAR

- Konektör Hortumu
- Filtre
- Rezervuar Doldurma Portu Filtreleri
- Drenaj Hortumu
- Güç Kablosu

NOT: Med4 Elite ile sadece Game Ready aksesuarları ve yedek parçaları kullanılmalıdır. Med4 Elite ile Game Ready ürünleri dışında ürünler kullanmak Med4 Elite Garantisini geçersiz kılabilir.

GARANTİ

ÜRETİCİNİN SINIRLI GARANTİSİ

CoolSystems, Med4 Elite (Konektör Hortumları ve Güç Kablosu dahil) uygun şekilde kullanılırsa Med4 Elite'in satın alındığı tarihten sonra iki (2) yıl boyunca malzeme ve işçilik kusuru içermeyeceğini garanti eder. Bu sınırlı garantinin konusu olan Med4 Elite garanti döneminde bu Sınırlı Garanti kapsamındaki nedenlerle arıza yaparsa CoolSystems kendi seçeneğine göre şunları yapacaktır:

- Med4 Elite'i TAMİR ETMEK
VEYA
Med4 Elite'i başka bir Med4 Elite ile DEĞİŞTİRMEK.

SINIRLI GARANTİ KAPSAMI

CoolSystems, Med4 Elite'i tamir etmeyi veya yeni ya da yenilenmiş bir ürünle değiştirmeyi seçebilir. Geri gönderilen ürün alındığında CoolSystems'ın malı haline gelir. Yeni Med4 Elite bu orijinal garanti süresinin kalanı boyunca bu sınırlı garanti altında garantiye sahiptir ve aynı sınırlamalar ve hariç bırakmalara tabidir. BU SINIRLI GARANTİ SADECE Med4 Elite ÜRÜNÜNÜ İLK SATIN ALAN İÇİN GEÇERLİDİR VE AKTARILAMAZ.

SINIRLI GARANTİ İSTİSNALARI

Bu sınırlı garanti herhangi bir sınırlama olmaksızın ürün talimatıyla uyumlu olmayan saklama, kullanım veya muamele; kaza, yanlış kullanım, ihmal, modifikasyon veya onaysız tamir dahil harici nedenlerle oluşan hasarları kapsamaz.

GARANTİ HİZMETİ ALMA

Garanti hizmeti almak için ABD'de 1.888.426.3732 (+1.510.868.2100) numarasından Game Ready Müşteri Hizmetlerini arayın; ABD dışında lütfen yerel distribütörünüzle irtibat kurun. Yerel distribütörünüzün kim olduğundan emin değilseniz +1.510.868.2100 numarasından Game Ready Müşteri Hizmetlerini ararsanız sizi bir distribütöre yönlendiririz. Garanti servisini alabilmek için ürünü satın aldıktan sonraki otuz (30) gün içinde çevrim içi olarak CoolSystems'a kayıt ettirmiş olmanız gerekir. CoolSystems'dan garanti servisi alma hakkına sahipseniz, CoolSystems veya distribütörü çalışma yerinde tamir için bir yetkili servis teknisyeni ziyareti ayarlayacaktır. CoolSystems eğer Med4 Elite'in iade edilmesine onay verirse size bir İade Edilecek Materyal Yetkilendirme (RMA) numarası verilecektir. Bu RMA numarasını kayıtlarınız için tutmalısınız. CoolSystems veya distribütörü Med4 Elite'in CoolSystems'a sevkiyatını (ücretini CoolSystems ödemek üzere) düzenleyecektir. Müşteri Med4 Elite'i önceden CoolSystems'dan onay almadan geri göndermemelidir. CoolSystems yazılı olarak Med4 Elite'i orijinal satın alan kişi olduğunuzu doğrulamanızı isteyebilir.

GARANTİ RED BEYANLARI

BU GARANTİLER SATILABİLİRLİK VE BELİRLİ BİR AMACA UYGUNLUK ZİMNİ GARANTİLERİ DAHİL AMA BUNLARLA SINIRLI OLMAMAK ÜZERE AÇIK VEYA ZİMNİ TÜM DİĞER GARANTİLERİN YERİNİ ALIR. COOLSYSTEMS BURADA BELİRTİLENLER DİŞİNDA HERHANGİ BİR AÇIK GARANTİ VERMEZ. COOLSYSTEMS SATILABİLİRLİK VE BELİRLİ BİR AMACA UYGUNLUK ZİMNİ GARANTİLERİ SINIRLAMA OLMAKSIZIN DAHİL OLMAK ÜZERE AÇIK VEYA ZİMNİ TÜM DİĞER GARANTİLERİ REDDEDER. BAZI ADLİ BÖLGELER ZİMNİ GARANTİLERİN HARİÇ BIRAKILMASINA İZİN VERMEZ VE BU SINIRLAMA SİZİN İÇİN GEÇERLİ OLMAYABİLİR. TÜM AÇIK VE ZİMNİ GARANTİLERİN SÜRESİ SINIRLI GARANTİ DÖNEMİYLE SINIRLIDIR. BU SÜREDEDEN SONRA HİÇBİR GARANTİ GEÇERLİ DEĞİLDİR. BAZI ADLİ BÖLGELER BİR ZİMNİ GARANTİNİN SÜRESİYLE İLGİLİ SINIRLAMALARA İZİN VERMEZ VE BU SINIRLAMA SİZİN İÇİN GEÇERLİ OLMAYABİLİR.

YÜKÜMLÜLÜK SINIRLAMALARI

COOLSYSTEMS'İN BU VE BAŞKA HERHANGİ BİR AÇIK VEYA ZİMNİ GARANTİ ALTINDAKİ SORUMLULUĞU YUKARIDA BELİRTİLDİĞİ ŞEKİLDE TAMİR VEYA DEĞİŞTİRME İLE SINIRLIDIR. BU ÇÖZÜMLER HERHANGİ BİR GARANTİ İHLALİ İÇİN YEGANE VE MÜNHASİR ÇÖZÜMLERDİR. COOLSYSTEMS ASLA KİMSEYE KARŞI, COOLSYSTEMS BÖYLE BİR OLASILIK KONUSUNDA BİLGİLENDİRİLMİŞ OLSA DA VE BURADA BELİRTİLEN HERHANGİ BİR SINIRLI ÇÖZÜMÜN TEMEL AMACI BAŞARISIZ OLSA DA KAR KAYBI, YEDEK MAL ALINMASI MASRAFI, ÇALIŞMAMA, İYİ NİYET KAYBI, EKİPMAN HASARI VEYA YEDEK EKİPMAN VEYA MAL VEYA HERHANGİ BİR DOLAYLI HASAR DAHİL HERHANGİ BİR ARIZİ, ÖZEL, CEZAI VEYA SONUÇSAL HASAR AÇISINDAN SORUMLU OLMAYACAKTIR. BAZI ADLİ BÖLGELER ARIZİ VEYA SONUÇSAL HASARLARIN HARİÇ BIRAKILMASI VEYA SINIRLANMASINA İZİN VERMEZ VE BU NEDENLE YUKARIDAKİ SINIRLAMALAR VEYA HARİÇ BIRAKIMLAR SİZİN İÇİN GEÇERLİ OLMAYABİLİR. BU SINIRLI GARANTİ SİZE BELİRLİ HAKLAR VERİR VE AYRICA ADLİ BÖLGEDEN ADLİ BÖLGEYE DEĞİŞİKLİK GÖSTEREN BAŞKA HAKLARINIZ OLABİLİR.

GARANTİ KAYDI

Lütfen Med4 Elite için Garanti Kaydını 30 gün içinde çevrim içi olarak www.gameready.com adresinde doldurun. Ürün Kayıt sayfasını ziyaret edin, formu doldurun ve bilgilerinizi gönderin. Garanti Kaydınızı doldurmak için şu bilgilere gereksinim duyacaksınız: Kontrol Ünitesi model numarası (REF) ve seri numarası (SN). Bu numaralar Kontrol Ünitesinin arkasında etikette bulunur ve ayrıca Sistem Ayarlarında bilgi ekranında bulunabilir.

MED4 ELİTE AKSESUARLARI GARANTİSİ

Game Ready'nin Isı Değiştiricileri, Sargıları ve Kılıfları için garanti bilgisi www.gameready.com adresinde bulunmaktadır.

FİKRİ MÜLKİYET

TİCARİ MARKALAR, TİCARİ İSİMLER, TELİF HAKLARI VE PATENTLER



Med4 Elite ve tüm aksesuarlar CoolSystems'in sahip olduğu veya lisansını aldığı ticari markalar, ticari isimler, telif hakları ve patentler dahil ama bunlarla sınırlı olmamak üzere fikri mülkiyet haklarının kapsamı altındadır. Kullanıcılar için bu tür fikri mülkiyet hakları altında bir lisans verilmez ve tüm bu tür haklar burada CoolSystems için açıkça mahfuzdur. Kullanıcı, (i) CoolSystems tarafından kullanıcıya sağlanan herhangi bir Med4 Elite ürünü veya dokümantasyonunu modifiye etmeyecektir veya (ii) herhangi bir Med4 Elite ürününe tersine mühendislik işlemleri yapma, geri derleme veya kaynak koda dönüştürme işlemi yapmayacak ve herhangi bir üçüncü tarafa bu konuda yardımcı olmayacak veya destek olmayacaktır. Bu belgede bazı CoolSystems ticari markaları, ticari adları ve telif hakları verilmiştir.

YAZILIM LİSANSI

Med4 Elite ürünleri, CoolSystems tarafından ürünlere yüklenmiş yazılım içerir. CoolSystems bu yazılımın sahibidir veya üçüncü taraflardan lisansını almıştır. Bir Med4 Elite ürününün her satışı, içinde bulunan yazılımın bir satışı değil sadece yazılımın başlangıçta yüklendiği Med4 Elite ürünündeki yazılımı kullanmak için bir lisanstır. CoolSystems tarafından Med4 Elite ürünlerinde bulunan yazılımı kullanmak için verilen herhangi bir lisans kullanıcıya/lisans sahibine bu tür yazılımı kopyalama, değiştirme, kaynak koda dönüştürme, tersine mühendislik işlemleri yapma ve türev eserler oluşturma hakkını veya bu yazılımı, yazılımın başlangıçta CoolSystems tarafından yüklenmiş olduğu Med4 Elite ürünü dışında herhangi bir üründe orijinal veya modifiye haliyle kullanma hakkını vermez.

SEMBOL TANIMLARI

	MED4 ELITE SİSTEMİ: ELEKTRİK ÇARPMASI, YANGIN VE MEKANİK TEHLİKELER AÇISINDAN SADECE ŞUNLARLA UYUMLU OLARAK GENEL TIBBİ EKİPMAN: ANSI/AAMI ES60601-1:2005/(R)2012 ve CAN/CSA- C22.2 No. 60601-1:2014
 100-240 VAC 1200 VA 50-60Hz	AC Akımla Çalışır
	B Tipi Uygulanan Kısımlar
	Dikkat: Tehlikeli voltaj (IEC 60417-5036)
	Dikkat: Fan Parmak Tehlikesi. Parmakları fan kanatlarından uzak tutun.
	Vasıflı Servis Teknisyeni
	Soğutucu Tipi
	Gram olarak Soğutucu Miktarı
	Uyarı: Cihazı kullanmadan önce Kullanıcı El Kitabını tamamen okumak ve anlamak şarttır. Çalıştırma talimatını izlememek ciddi yaralanmayla sonuçlanabilir.
	Dikkat: Kullanıcı El Kitabına başvurun

	Bekleme (Açma/Kapama düğmesi)
	Kontrol Ünitesi veya ambalajındaki bu sembol bu ürünün ev tipi/tüketici atığıyla atılmaması gerektiği anlamına gelir. Elektrikli ve elektronik atığınızı nereye atacağını öğrenmek açısından yardım için lütfen yerel şehir/belediye atık atma servisi bürosu veya Game Ready ile irtibat kurun.
	Üretici
	Belirli bir ülkede "Üretilmiş" için sembol (ABD)
	Belirli bir ülkede "Monte Edilmiş" için sembol (ABD)
	Tıbbi cihazın tanımlanabilmesi için üreticinin katalog numarasına işaret eder
	Seri Numarası
	Benzersiz Cihaz Tanımlayıcı (UDI) Bir UDI iki kısımdan oluşan benzersiz bir sayısal veya alfanümerik koddur: sabit bir cihaz tanımlayıcı ve değişken bir üretim tanımlayıcı (yani seri numarası veya parti numarası)

KURUMSAL OFİSLER

CoolSystems®, Inc.
DBA Game Ready®
1800 Sutter Street, Suite 500
Concord, California 94520
ABD

ÜRÜN ve TEKNİK DESTEK

ABD'de Ücretsiz Olarak Arayın:	1.888.426.3732, Seçenek 3
-------------------------------------------	---------------------------

TELEFON, E-POSTA VE FAKS

ABD'de Ücretsiz Olarak Arayın:	1.888.GameReady 1.888.426.3732
Telefon	+1.510.868.2100
Faks	+1.510.559.9402
E-posta	info@gameready.com
Saat:	Pazartesi-Cuma 09:00 - 17:00 PST

Ürünler hakkında soruları cevaplandırma ve sorun giderme açısından yardımcı olmak için temsilciler 7/24 çalışmaktadır.

Uluslararası müşteriler: yerel distribütörünüzle irtibat kurun.

Game Ready'nin dünya çapında Yetkili Distribütörleri vardır. Size en yakın olanını bulun. Uluslararası Distribütörlerimizin bir listesi için www.gameready.com adresini ziyaret edin.

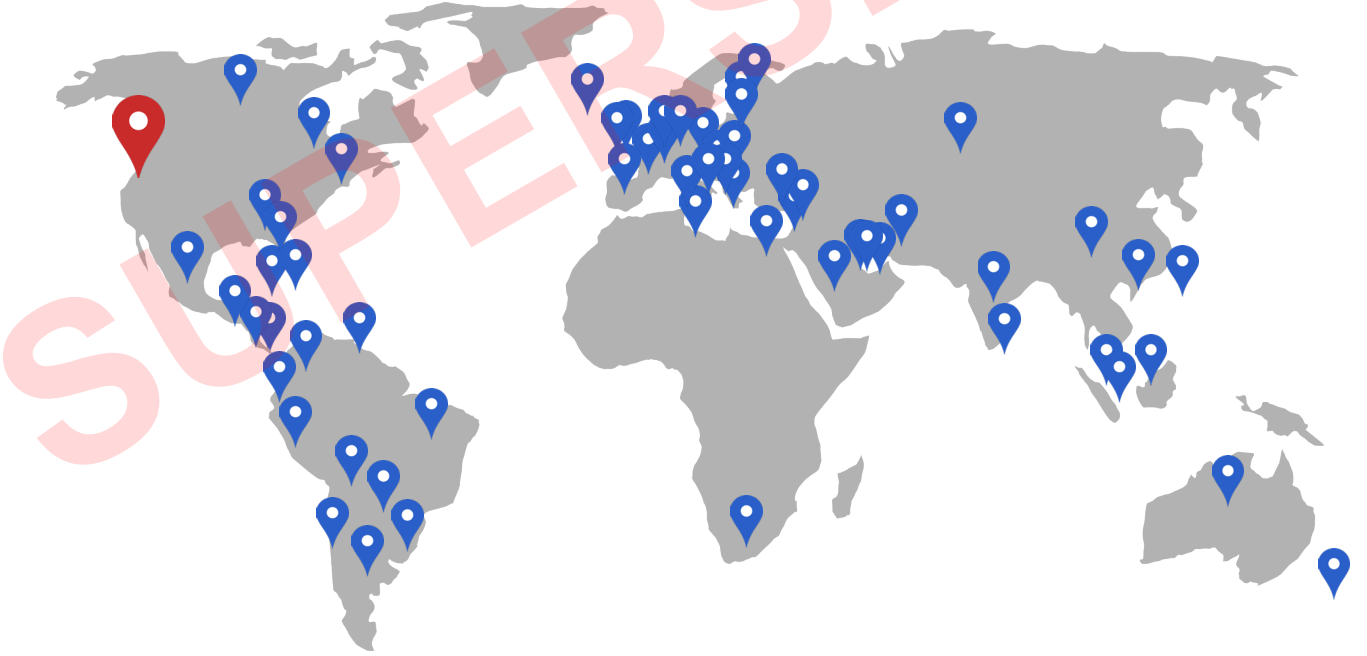

EC	REP
----	-----

EMERGO EUROPE
Prinsessegracht 20
2514 AP Lahey
Hollanda

EMERGO AUSTRALIA
201 Sussex Street
Darling Park, Tower II, Level 20
Sydney NSW 2000
Avustralya

G A M E  R E A D Y®

 COOLSYSTEMS®, INC.
1800 SUTTER STREET, SUITE 500
CONCORD, CA 94520 ABD
1.888.GAMEREADY +1.510.868.2100

www.gameready.com
www.gameready.com/patents

© 2017 CoolSystems, Inc. Tüm hakları saklıdır.
Med4 Elite Kontrol Ünitesi Kullanıcı El Kitabı PN 704963 Rev B