



РУКОВОДСТВО ПО ЭКСПЛУАТАЦИИ

Модель номер 650550

Rx ONLY

Федеральное законодательство США разрешает продажу данного устройства только лицензированному медицинскому работнику или по его назначению.

The Med4 Elite User Manual may be updated from time to time. The most current version of the User Manual can be found online in various languages at www.gameready.com.

If you require a paper copy of this manual, contact Game Ready Customer Service at 1.888.426.3732. International customers contact your local distributor.

دليل المستخدم هذا متوفر بلغات عدة على الموقع الإلكتروني
www.gameready.com

Dieses Betriebshandbuch ist in verschiedenen Sprachen online unter
www.gameready.com verfügbar

Este Manual del usuario está disponible en www.gameready.com en distintos idiomas

可前往在线获得本用户手册的多种语言版本
www.gameready.com

Denne brugervejledning kan findes online på forskellige sprog på www.gameready.com

Deze Gebruikershandleiding is online beschikbaar in verschillende talen op
www.gameready.com

Tämä käyttöopas löytyy netistä eri kielillä: www.gameready.com

On peut trouver ce manuel de l'utilisateur dans plusieurs langues en ligne à
www.gameready.com

Μπορείτε να βρείτε αυτό το Εγχειρίδιο Χρήσης σε ηλεκτρονική μορφή σε διάφορες γλώσσες
στη διεύθυνση: www.gameready.com

ניתן למצוא את המדריך הזה למשתמש בשפות שונות באתר www.gameready.com

Questo Manuale per l'utente è disponibile online in varie lingue su www.gameready.com

本ユーザー・マニュアルは、www.gameready.com
へ行けば様々な言語でオンライン閲覧できます。

www.gameready.com

에 가시면 이 사용자 설명서를 온라인에서 다양한 언어로 찾아보실 수 있습니다.

Niniejszą Instrukcję obsługi można znaleźć w internecie w różnych językach na stronie
www.gameready.com

Este Manual do Usuário pode ser encontrado online em vários idiomas em
www.gameready.com

Данную инструкцию по применению, а также ее переводы на различные языки,
можно найти на веб-сайте www.gameready.com

Denna användarhandbok finns tillgänglig på olika språk på nätet via
www.gameready.com

Bu Kullanıcı Kılavuzu, değişik dillerde çevrimiçi olarak www.gameready.com
adresinde bulunmaktadır

ПРИВЕТСТВУЕМ
ПОЛЬЗОВАТЕЛЕЙ
СИСТЕМЫ MED4 ELITE



Вводные сведения о системе Med4 Elite®

Показания к применению	2
Характеристики	3
Уровни компрессии.....	3
Иллюстрации	4
Входящие в комплект поставки изделия и документация	5
Определения.....	6

Безопасность

Противопоказания к применению системы Med4 Elite.....	7
Общие предупреждения и меры предосторожности.....	8
Предупреждения и меры предосторожности в отношении системы.....	9

Знакомство с системой

Установка системы	10
Заполнение резервуаров.....	10
Включение	10
Выбор языка	11
Изменение заводских настроек.....	12
Личный номер (PIN).....	12

Краткий обзор системы Med4 Elite

Элементы пользовательского интерфейса	13
Значки терапии.....	14
Значки экрана «настройки системы»	15

Использование системы Med4 Elite

Настройки температуры.....	16
Выбор температурной шкалы (°F / °C).....	16
Подготовка к сеансам терапии.....	16
Терапия для одного пациента с одним бандажом.....	17
Терапия для одного пациента с двумя бандажами.....	18
Терапия для двух пациентов.....	18
Тепловая терапия.....	20
Холодовая терапия	22
Быстрая контрастная терапия.....	24

Только компрессионная терапия.....	28
Задержка, изменение и остановка сеанса терапии	30
Окончание лечения.....	31
Выключение системы	31

Конфигурация настроек системы Med4 Elite

Личный номер (PIN).....	32
Смена номера PIN.....	32
Задание настроек по умолчанию	33
Доступ к настройкам системы.....	36
Настройки тепловой терапии	37
Настройки холодной терапии.....	40
Функция приостановки терапии.....	43
Настройки быстрой контрастной терапии	44
Настройки только компрессионной терапии.....	50
Сброс системы med4 elite к заводским настройкам.....	52
Изменение языка	53
Работа с программным обеспечением системы Med4 Elite и информация о системе	54
Просмотр информации о системе.....	54
Скачивание данных	55
Обновление программного обеспечения системы	56

Хранение, чистка и обслуживание системы Med4 Elite

Хранение	58
Чистка и обслуживание	59
Блок управления и соединительные шланги.....	59
Резервуары блока управления.....	59
Фильтр блока управления.....	60
Бандажи	60
Добавление дистиллированной воды	61
Уровни наполнения водных резервуаров	61
Транспортировка системы Med4 Elite	62
Перемещение в пределах медицинского учреждения.....	62
Перевозка в транспортном средстве.....	62
Удаление в отходы	62

Поиск и устранение неисправностей системы Med4 Elite

Важные сообщения.....	63
Сигналы тревоги	64
Коды ошибок.....	68

Ремонт системы Med4 Elite..... 68

Технические характеристики системы Med4 Elite 69

Характеристики кабеля питания, входящего в комплект поставки..... 70

Классификация UL..... 72

Основные рабочие характеристики..... 73

Электромагнитная совместимость..... 73

Принадлежности и запасные части

Принадлежности	76
Запасные части.....	76

Гарантия

Ограниченная гарантия изготовителя.....	76
Как получить гарантийное обслуживание	76
Регистрация гарантии	77
Гарантия на принадлежности системы Med4 Elite.....	77

Интеллектуальная собственность

Товарные знаки, торговые названия, авторское право и патенты	77
Лицензия на программное обеспечения.....	77

Описание символов 78

Контактные данные компании Game Ready 79

ВВОДНЫЕ СВЕДЕНИЯ О СИСТЕМЕ MED4 ELITE®

Компания Game Ready® (CoolSystems®, Inc.), расположенная в г. Конкорд, шт. Калифорния, была основана в 1997 г. Она является лидирующим в своей области производителем медицинской техники, помогающей пациентам и спортсменам восстанавливаться после травм и ортопедических вмешательств.

Первая система Game Ready, выпущенная в 2002 г., представляла собой современное медицинское устройство с функцией охлаждения и активной компрессии.

Система Med4 Elite, созданная на основе передовой технологии Game Ready, представляет собой многофункциональное реабилитационное устройство для профессиональных пользователей. Система обеспечивает холодовую терапию без применения льда, тепловую терапию, быструю контрастную терапию (чередование теплового и холодового воздействия) и прерывистую пневматическую компрессию, предоставляя медицинским работникам широкие возможности выбора терапии для различных пациентов, процедур, типов травм и стадий реабилитации.

Современная система Med4 Elite переводит на новый уровень проверенный временем принцип ПЛДП (покой, лёд, давление, приподнятое положение), а также терапию с применением тепла. Она позволяет в значительной степени облегчить прежде трудоемкую контрастную терапию при помощи более компактной и удобной системы. Техника быстрой контрастной терапии усовершенствована благодаря применению бандажей Game Ready двойного и целенаправленного действия для тех или иных частей тела. Система обеспечивает подготовку, проведение и контроль тепловой терапии с более высокой точностью и постоянством, чем при использовании традиционных методов.

Усовершенствованные технологии системы Med4 Elite позволяют проводить лечение одновременно двух пациентов с применением таких же анатомических бандажей, как для системы Game Ready GRPro® 2.1. Устройство контролируется при помощи интуитивно понятного пользовательского интерфейса сенсорного дисплея, благодаря которому пользователь может управлять режимами терапии и с легкостью корректировать и отслеживать время терапии, значения температуры и уровня компрессии.

Для получения перечня действующих патентов на технологию Game Ready посетите веб-сайт: www.gameready.com/patents.

ПОКАЗАНИЯ К ПРИМЕНЕНИЮ

При помощи системы Med4 Elite® можно проводить холодовую, тепловую, контрастную и компрессионную терапию. Она предназначена для применения в послеоперационном периоде и при острых травмах — для уменьшения отека, припухания и боли в случаях, когда показано воздействие холода и компрессии. Она предназначена для терапии пост-травматических и послеоперационных медицинских и (или) хирургических состояний, при которых показано локальное воздействие термальной терапии (холода, тепла или контраста тепла и холода). Система подлежит использованию только лицензированными медицинскими работниками или по их назначению в реабилитационных центрах, амбулаторных клиниках и на тренировочных базах для спортсменов.

ХАРАКТЕРИСТИКИ

В системе Med4 Elite доступны четыре варианта терапии: Тепловая, холодовая, быстрая контрастная и только компрессионная, для одного или двух пациентов одновременно. Характеристики и доступные настраиваемые варианты для каждого сеанса терапии представлены в таблице ниже.

Четыре варианта терапии (для одного или двух пациентов)	Уровни температуры	Время терапии	Уровни компрессии* (прерывистая пневматическая)	Другие характеристики
Теплового	Заданное минимальное и максимальное значения, в градусах Фаренгейта (°F) или Цельсия (°C)	Заданное общее время терапии	Низкий уровень и нет компрессии	—
Холодового	Заданное минимальное и максимальное значения, в градусах Фаренгейта (°F) или Цельсия (°C)	Заданное общее время терапии	Низкий, низкий средний, средний, высокий уровень и нет компрессии	Функция приостановки, до 6 циклов
Быстрая контрастная терапия	Заданное минимальное и максимальное значения для нагревания и охлаждения, в градусах Фаренгейта (°F) или Цельсия (°C)	Заданное время для циклов тепловой и холодной терапии, а также общее время терапии	Нагревание: низкий уровень и нет компрессии Охлаждение: низкий, низкий средний, средний, высокий уровень и нет компрессии	Начало быстрой контрастной терапии с холодной или тепловой терапии
Только компрессия	—	Заданное общее время терапии	Низкий, низкий средний, средний, высокий уровень	—

УРОВНИ КОМПРЕССИИ

В системе Med4 Elite доступны четыре уровня компрессии для только компрессионной терапии и холодной терапии: **низкий, низкий средний, средний** и **высокий**, а также один уровень компрессии для тепловой терапии: **низкий**. Холодовая терапия и тепловая терапия также могут выполняться с настройкой **нет компрессии**.

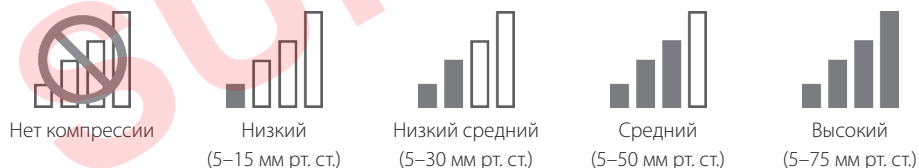

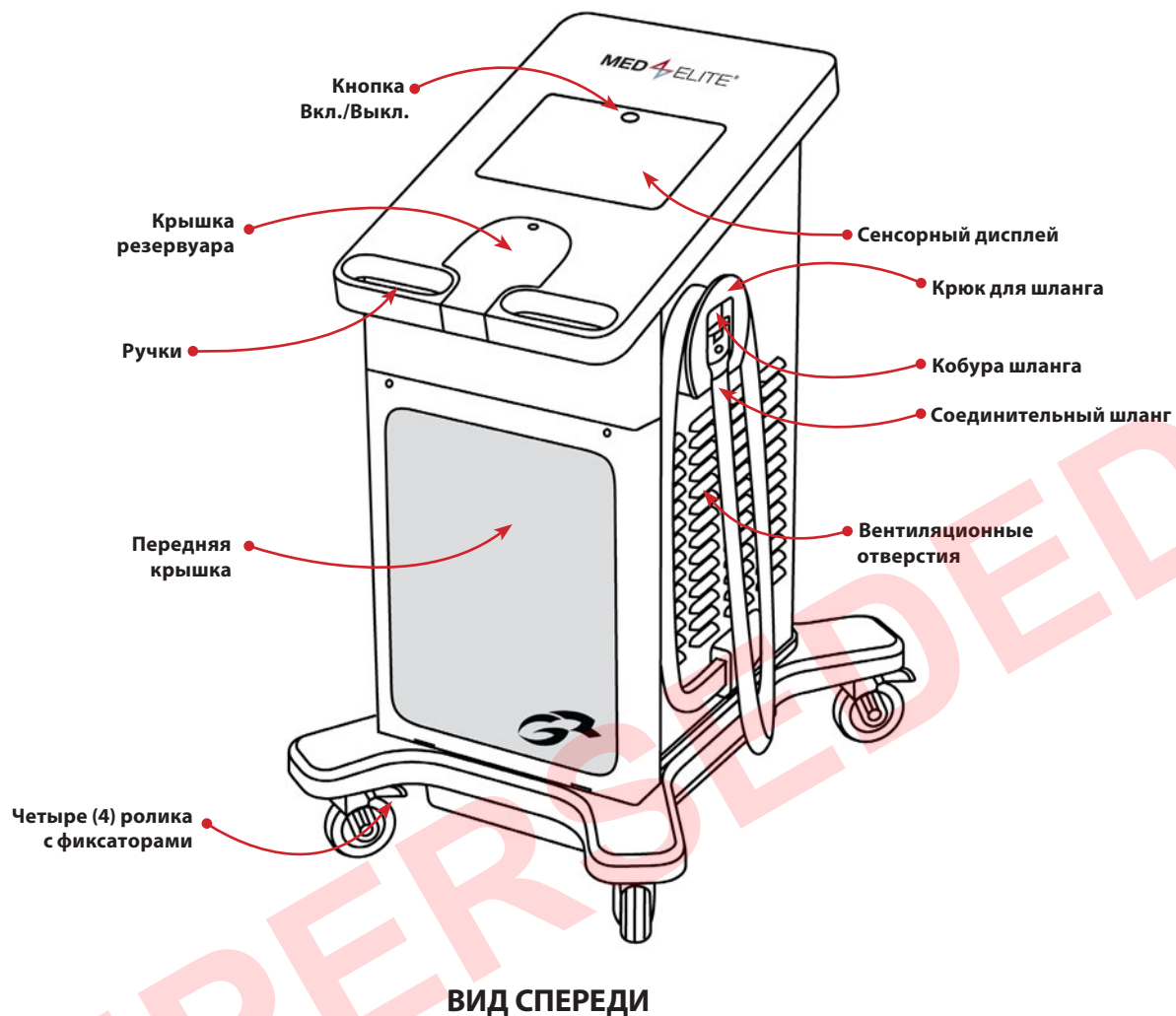

БАНДАЖ

(продается отдельно)

Чтобы начать терапию, требуется присоединить к системе Med4 Elite бандаж (состоящий из теплообменника серии ATX® и внешней муфты). Все бандажи продаются отдельно и не входят в комплект поставки системы Med4 Elite. С системой Med4 Elite следует использовать только бандажи производства компании Game Ready. Применение с системой Med4 Elite других бандажей, не произведенных или предоставленных компанией Game Ready, может привести к аннулированию гарантии.

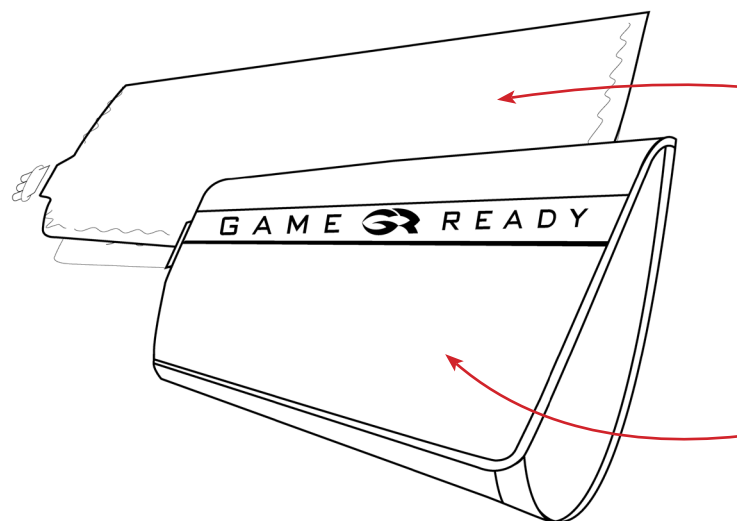

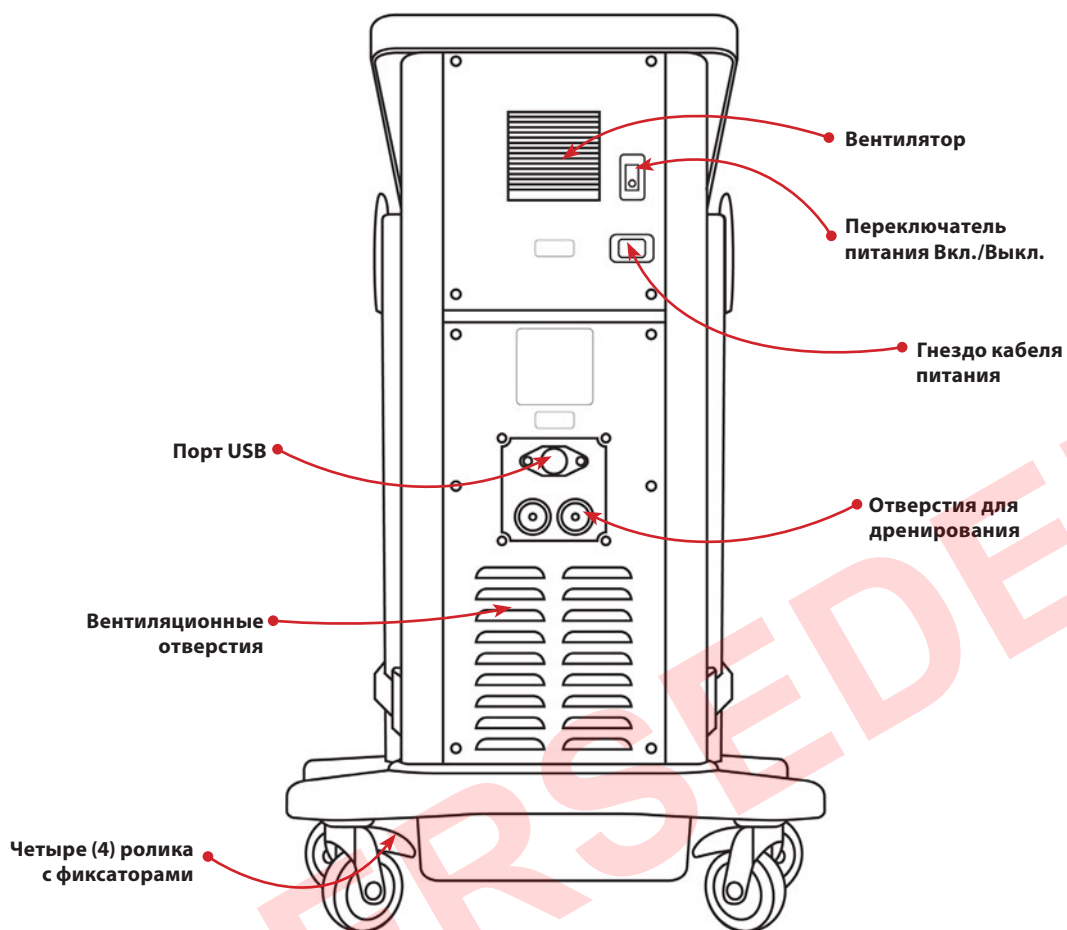

ВИД СЗАДИ

ВХОДЯЩИЕ В КОМПЛЕКТ ПОСТАВКИ ИЗДЕЛИЯ И ДОКУМЕНТАЦИЯ

В комплект поставки системы входит следующее:

- 1 блок управления Med4 Elite
- 1 кабель питания (~2,4 м/8 футов)
- 2 соединительных шланга (фиксированных к блоку управления)
- 2 дренажных шланга
- 1 руководство по эксплуатации
- 1 краткое начальное руководство
- 1 краткое справочное руководство
- 1 флеш-накопитель USB, предоставляемый компанией Game Ready

Теплообменник
серии ATX®

Муфта

ОПРЕДЕЛЕНИЯ

Администратор	Лицо (лица), имеющее(-ие) право на определение и задание настроек системы по умолчанию для конкретного медицинского учреждения.
Блок управления	Все устройство Med4 Elite, включая операционную систему, внутреннюю аппаратную часть, крышки, соединительные шланги и т. д.
Графический интерфейс пользователя	Средство, при помощи которого пользователь взаимодействует с компьютером системы Med4 Elite. Графический интерфейс пользователя составляют значки, кнопки, изображения и прочая информация о терапии. Путем «нажатия» на кнопки пользователь устанавливает параметры сеансов терапии и настройки системы, а также контролирует сеансы терапии. После запуска сеанса на дисплее графического интерфейса пользователя отображается ход сеанса терапии.
Значок	Символы графического интерфейса пользователя системы Med4 Elite, обозначающие пациентов, уровни режимов терапии, внутренние условия и сигналы тревоги.
Кнопка	Компоненты графического интерфейса пользователя, на которые «нажимает» пользователь для настройки и управления функциями операционной системы Med4 Elite.
Активная кнопка	Графическая кнопка интерфейса пользователя, которую можно выбрать в настоящее время. После ее выбора будет исполнена надлежущая функция или достигнута соответствующая цель. Активные кнопки изображены «трехмерными» и окрашены цветом.
Неактивная кнопка	Графическая кнопка интерфейса пользователя, которую нельзя выбрать в настоящее время. Неактивные кнопки изображены плоскими и серыми.
Кнопка Вкл./Выкл.	Кнопка, расположенная в верхней части сенсорного дисплея, которая позволяет включать и выключать компьютер.
Личный номер (PIN)	Цифровой пароль, предоставляющий администратору доступ к экрану «Настройки системы» Med4 Elite.
Отключение системы	Выключение компьютера Med4 Elite и перевод переключателя Вкл./Выкл. в положение выключения.
Пациент	Лицо, получающее терапию на системе Med4 Elite.
Перезапуск	Автоматическое действие, происходящее после того, как пользователь изменит настройки системы: компьютер Med4 Elite выключается и затем включается, после чего он будет работать с новыми настройками.
Переключатель Вкл./Выкл.	Перекидной переключатель на задней панели блока управления, который контролирует подачу питания к системе.
Пользователь	Лицо, работающее на системе Med4 Elite.
Приостановка	Интервал времени в рамках холодовой терапии, во время которого не осуществляется какого-либо лечения.
Резервуар	Одна из двух емкостей внутри блока управления, в которой хранится, нагревается и охлаждается вода.
Сброс	Действия, позволяющие вернуть заводские настройки компьютера системы Med4 Elite.
Сеанс	Однократное проведение терапии.
Сенсорный дисплей	Стеклянная панель, на которой отображаются элементы графического интерфейса пользователя системы Med4 Elite. При помощи сенсорного дисплея пользователи физически взаимодействуют с компьютером блока управления, «касаясь» кнопок, отображаемых на экране.
Система	Относится ко всему блоку управления Med4 Elite.
Экран	Элемент интерфейса компьютера Med4 Elite, при помощи которого пользователь задает функции блока управления и отслеживает его работу. Например, экран «Выберите пациента».

ВАЖНО! ПРЕЖДЕ ЧЕМ ПРИСТУПАТЬ К ИСПОЛЬЗОВАНИЮ ЭТОГО ИЗДЕЛИЯ, ПОЛНОСТЬЮ ПРОЧТИТЕ РАЗДЕЛЫ С ПЕРЕЧИСЛЕНИЕМ ПОКАЗАНИЙ, ПРОТИВОПОКАЗАНИЙ, ПРЕДУПРЕЖДЕНИЙ И ПРЕДОСТЕРЕЖЕНИЙ

Осторожно! Федеральное законодательство США разрешает продажу данного устройства только лицензированному медицинскому работнику или по его назначению.

Следуйте указаниям своего медицинского работника в отношении продолжительности и частоты использования устройства. Лицензированный медицинский работник должен подготовить данное устройство к использованию пациентом и наблюдать за использованием устройства пациентом.



ПРЕДУПРЕЖДЕНИЕ. Перед использованием устройства необходимо обязательно изучить руководство по эксплуатации в полном объеме. Невыполнение требований инструкции по эксплуатации может привести к серьезному повреждению.



ВНИМАНИЕ! Обратитесь к руководству по эксплуатации.

ПРОТИВОПОКАЗАНИЯ К ПРИМЕНЕНИЮ СИСТЕМЫ MED4 ELITE

	РЕЖИМ ТЕРАПИИ			
	Термотерапия	Криотерапия	Компрессия	Быстрая контрастная терапия
<p>X = абсолютное противопоказание — в указанных ниже ситуациях терапию нельзя проводить у пациентов со следующими состояниями:</p> <p>R = относительные противопоказания — у пациентов со следующими состояниями терапия должна применяться только под наблюдением лицензированного медицинского работника:</p>				
Имеющиеся в настоящее время клинические проявления значительного периферического отека в пораженной области (например, тромбоз глубоких вен, хроническая венозная недостаточность, острый синдром сдавления, системная венозная гипертензия, застойная сердечная недостаточность, цирроз/печеночная недостаточность, почечная недостаточность).	X	X	X	X
Выраженные сосудистые нарушения в области, где планируется терапия (например, вследствие перенесенного в прошлом обморожения, атеросклероза, артериальной недостаточности, диабета, сосудистой дисрегуляции или другой сосудистой ишемии).	X	X	X	X
Ранее диагностированные гематологические заболевания, способствующие тромбообразованию (например, пароксизмальная холодовая гемоглобинурия, криоглобулинемия, серповидноклеточная анемия, наличие холодных агглютининов в сыворотке крови).		X	R	X
Воспаление тканей вследствие недавней травмы или обострения хронического воспаления.	X	R		X
Диффузная или локальная пониженная болевая или температурная чувствительность в конечностях, не позволяющая пациенту точно и своевременно предупредить врача о своих ощущениях.	X	R		X
Местное нарушение кровообращения или неврологические нарушения (в том числе паралич или локальное поражение вследствие множества хирургических процедур) в области, где планируется терапия.	R	R	R	R
Когнитивные или коммуникативные нарушения, не позволяющие пациенту точно и своевременно предупредить врача о своих ощущениях.	X	R		X
Перелом в острой фазе без стабилизации (лечения) в области, где планируется терапия.	X		R	X
Местная опухоль.	X		R	X
Локальные разрушения или повреждения кожи (поврежденная или находящаяся в состоянии риска кожа), приводящие к неравномерной теплопроводности кожи (например, открытая рана, рубцовая ткань, ожог или трансплантация кожи). Прежде чем использовать систему Med4 Elite, необходимо перевязать все открытые раны.	X	R	R	X
Активное кровотечение из тканей или геморрагические заболевания.	X			X
Недавно облученные ткани или области с теплочувствительными заболеваниями кожи (например, экзема, псориаз, васкулит, дерматит).	X			X
Локальное нестабильное состояние кожи (например, дерматит, перевязка вены, гангрена или недавняя трансплантация кожи) в области, где планируется терапия.	R	R	R	R
Любая активная локальная или системная инфекция.	X		X	X
Текущие клинические проявления воспалительного флебита, венозных язв или воспаления рыхлой клетчатки.	R	X	X	X

	РЕЖИМ ТЕРАПИИ			
	Термотерапия	Криотерапия	Компрессия	Быстрая контрастная терапия
<p>X = абсолютное противопоказание — в указанных ниже ситуациях терапию нельзя проводить у пациентов со следующими состояниями:</p> <p>R = относительные противопоказания — у пациентов со следующими состояниями терапия должна применяться только под наблюдением лицензированного медицинского работника:</p>				
Беременность.	X			X
Наличие значимых факторов риска или имеющихся на настоящий момент клинических проявлений эмболии (например, тромбоз эмболия легочной артерии, отек легких, инфаркт мозга, фибрилляция предсердий, эндокардит, инфаркт миокарда или атероматозная эмболическая бляшка).		X	X	X
Заболевания, при которых увеличение обратного тока венозной крови или лимфы из пораженной конечности является нежелательным (например, лимфедема после рака груди или локальной карциномы и (или) метастаза карциномы в пораженной конечности).		X	X	X
Болезнь Рейно или реакция гиперчувствительности на холод (холодовая крапивница).		X		X
Гипертензия, сердечная недостаточность, чрезвычайно низкое артериальное давление или декомпенсированная сердечная недостаточность.	R	R	X	R
Дети в возрасте младше 18 лет.	R	R	R	R
Недавнее хирургическое вмешательство на пальцах ноги в пораженной области.		R	R	R
Заторможенное состояние или сахарный диабет, рассеянный склероз, нарушения кровообращения, спинномозговые травмы и ревматоидный артрит.	R	R	X	R
Декомпенсированный гипертонус в области, где планируется терапия.		X		X

ВАЖНО! Противопоказания и предупреждения в отношении бандажей приводятся в инструкциях по эксплуатации бандажей, актуальные варианты которых опубликованы на веб-сайте www.gameready.com

ОБЩИЕ ПРЕДУПРЕЖДЕНИЯ И МЕРЫ ПРЕДОСТОРОЖНОСТИ

- (Общие) Следуйте указаниям своего медицинского работника в отношении продолжительности и частоты использования устройства.
- (Общие) Неправильное расположение или длительное использование системы Game Ready или системы Med4 Elite может привести к повреждению тканей.
- (Общие) Система Med4 Elite не предназначена для использования в стерильных условиях.
- (Общие) Бандажи Game Ready нестерильны; запрещается располагать их поверх открытых ран, язв, участков с кожной сыпью, инфекционным поражением или швами. Бандажи можно размещать поверх одежды или повязок.
- (Общие) Всем пациентам рекомендуется сохранять слой одежды между манжетой и кожей.
- (Общие) Выпускаются различные конфигурации бандажей Game Ready, однако они не являются универсальными и подходящими для любых участков тела. Например, голеностопный бандаж не предназначен для использования на пальцах ног, а бандаж для спины — на области живота.

- (Общие) Соблюдайте особую осторожность в ближайшем послеоперационном периоде, особенно если пациент находится под действием седативных средств или любых средств, изменяющих болевую чувствительность. Часто проверяйте состояние кожи в области применения устройства и используйте среднюю или более высокую (теплую) температуру или увеличьте интервалы между процедурами, если это необходимо.
- (Общие) Во время курса лечения пациенты должны следить, не появляются ли со стороны кожи области, на которую направлено лечебное воздействие, прилегающих областей и пальцев соответствующей конечности (если применимо) такие симптомы, как жжение, зуд, увеличение отека или боль, а также головокружение или общая потливость (повышение температуры тела). При обнаружении подобных симптомов или любых других кожных изменений (пузыри, нарастание красноты, изменение цвета кожи или другие явные изменения со стороны кожи), пациентам рекомендуется прекратить применение устройства и обратиться к врачу.
- Осуществляйте мониторинг уровня тепла в течение всего сеанса терапии. Следует проявлять осторожность при пользовании системой Med4 Elite или любым другим устройством термальной (тепловой) терапии, генерирующим интенсивное тепло на уровне 45 °C (113 °F) или выше. Часто проверяйте состояние кожи в области применения устройства и используйте среднюю или более низкую (прохладную) температуру или увеличьте интервалы между процедурами, если это необходимо.
- Устройство не предназначено для применения с анестезирующими средствами.
- Следует избегать нагревания половых желез и развивающегося плода.
- При использовании тепловой и быстрой контрастной терапии у пациентов, чувствительных к теплу или обладающих факторами высокого риска, необходимо предпринимать меры защиты кожи, особенно в местах с потерей чувствительности.

- Все предупреждения и меры предосторожности в отношении криотерапии и термотерапии также применимы к быстрой контрастной терапии.
- Компрессионную терапию в сочетании с тепловой терапией можно применять только при уровне компрессии, которая обеспечивает лучший (плотный) контакт с кожей, но не сдавливает ткани.
- **ПРЕДУПРЕЖДЕНИЕ.** Применять с осторожностью. Может вызывать тяжелые ожоги. Не использовать на участках с чувствительной кожей или нарушенным кровообращением. Самостоятельное использование системы Med4 Elite детьми или недееспособными лицами может быть опасным.

Измеренная температура кожи	
Максимальная температура	Измеренная температура кожи 44 °C (111 °F), когда температура теплового резервуара установлена на максимальное значение
Минимальная температура	Измеренная температура кожи 7 °C (44 °F), когда температура холодового резервуара установлена на минимальное значение

ПРЕДУПРЕЖДЕНИЯ И МЕРЫ ПРЕДОСТОРОЖНОСТИ В ОТНОШЕНИИ СИСТЕМЫ

- Во избежание риска поражения электрическим током не снимайте какие-либо панели с блока управления. Вскрытие блока управления приведет к аннулированию гарантии системы Med4 Elite. По вопросам обслуживания и ремонта в США — звоните в службу технической поддержки компании Game Ready по номеру 1-888-426-3732 (+1-510-868-2100); клиентам за пределами США следует обращаться к местному дистрибьютору.
- Во избежание риска поражения электрическим током, нарушения работы изделия или его повреждения запрещается использовать систему при повреждении кабелей питания и соединительных шлангов, при прочих видах механического повреждения или если изделие не является полностью работоспособным.
- **ПРЕДУПРЕЖДЕНИЕ.** Во избежание риска поражения электрическим током изделие разрешается подключать только к сети электропитания с защитным заземлением.
- **ПРЕДУПРЕЖДЕНИЕ.** Не допускается какая-либо модификация данного оборудования. Любого рода модификации или попытки модифицировать систему Med4 Elite могут быть опасными и приведут к аннулированию гарантии.
- Не следует переворачивать систему Med4 Elite на бок.
- Чтобы избежать повреждения системы Med4 Elite, не используйте бандажи других изготовителей с блоком управления.
- Чтобы избежать травмы, соблюдайте осторожность, не допуская спотыкания о кабели питания и соединительные шланги блока управления.
- Храните систему Med4 Elite, в том числе шланги и кабели, в местах, недоступных детям и домашним животным.
- Соблюдайте осторожность при работе с мелкими частями, чтобы устранить любую возможность их проглатывания или вдыхания.
- Блок управления Med4 Elite является изделием медицинского назначения. Чтобы избежать повреждения изделия, обращайтесь с ним так же аккуратно, как с ноутбуком. Не роняйте, не ударяйте его и не допускайте прочего ненадлежащего обращения. Такого рода неправильное обращение с системой Med4 Elite приведет к аннулированию гарантии.

- Для заполнения устройства используйте только дистиллированную воду.
- Выполняйте плановую чистку и дезинфекцию воды согласно указаниям.
- Прежде чем включать электропитание устройства, заполните резервуары дистиллированной водой согласно указаниям.
- Устройство содержит хладагент R-134a, который подлежит обслуживанию только квалифицированным техником.
- Система охлаждения устройства Med4 Elite содержит хладагент R-134a, на который распространяются нормативные требования Агентства по охране окружающей среды (Environmental Protection Agency, EPA) США и, возможно, органов по охране окружающей среды других стран. Чтобы избежать возможного ущерба для окружающей среды обратитесь в местное предприятие по удалению отходов с запросом о правильных процедурах удаления в отходы для системы Med4 Elite.
- **ПРЕДУПРЕЖДЕНИЕ.** Для безопасной работы с сенсорным дисплеем системы Med4 Elite оператор должен стоять непосредственно перед устройством на расстоянии не более 30 см (1 фута) от него.
- Используйте только кабель питания, предоставленный компанией Game Ready. Более подробные сведения представлены в разделе «Характеристики кабеля питания, входящего в комплект поставки».
- Необходимо избегать использования данной системы в условиях, когда она вплотную придвинута к другому оборудованию или установлена на него. В противном случае система может работать ненадлежащим образом. Если такой ситуации избежать невозможно, следует провести наблюдение за системой и другим оборудованием, чтобы убедиться в их нормальной работе.

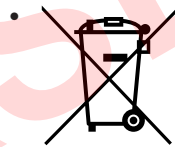

Данный символ на блоке управления или его упаковке означает, что изделие не подлежит удалению в отходы с бытовым (обычным) мусором. Чтобы узнать о порядке удаления в отходы электронного и электрического оборудования, обратитесь за помощью в местное (городское/муниципальное) управление по обращению с отходами или в компанию Game Ready.

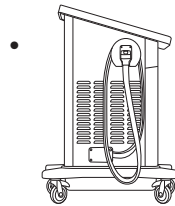

Чтобы избежать опасности потери устойчивости при зацеплении, каждый соединительный шланг должен быть надлежащим образом размещен в кобуре, когда он не используется. Однократно оберните шланг вокруг крюка для шланга и поместите конец в кобуру, как показано на рисунке. Номер на соединителе шланга должен соответствовать номеру, указанному на крюке для шланга.



ПРЕДУПРЕЖДЕНИЕ: В соответствии с законопроектом №65 штата Калифорния добавлено следующее предупреждение: Данный продукт может подвергать вас воздействию химических веществ, включая кадмий, хром, свинец, полибромированные бифенилы или ртуть, которые, согласно имеющимся в штате Калифорния сведениям, известны своей способностью вызывать рак или обладают репродуктивной токсичностью. Для получения дополнительной информации перейдите на сайт www.prop65warnings.ca.gov.

УСТАНОВКА СИСТЕМЫ

В комплект поставки системы Med4 Elite входит краткое начальное руководство, находящееся в коробке с комплектом принадлежностей. Тщательно ознакомьтесь с приведенными в нем инструкциями, прежде чем включать устройство и приступать к работе с ним.

Для перемещения блока управления в требуемое место используйте ручки. Блок управления следует устанавливать:

- на расстоянии не более 1,83 метра от розетки питания с выделенной электрической цепью или достаточной мощностью для питания устройства на 1200 Ватт,
- обеспечив надлежащий доступ к переключателю Вкл./Выкл. на задней панели блока, не создавая препятствий для кабеля питания,
- на горизонтальной поверхности в пределах медицинского учреждения,
- только в помещении,
- в сухом месте,
- так, чтобы вентиляционные отверстия со всех сторон не были закрыты,
- не создавая риска потери устойчивости при зацеплении.

ВАЖНО! Запрещается переворачивать систему Med4 Elite на бок. При таком положении блока управления возможно повреждение компрессора и аннулирование гарантии.



После установки устройства в подходящем месте заблокируйте ролики, нажав вниз на фиксаторы всех четырех роликов до щелчка.

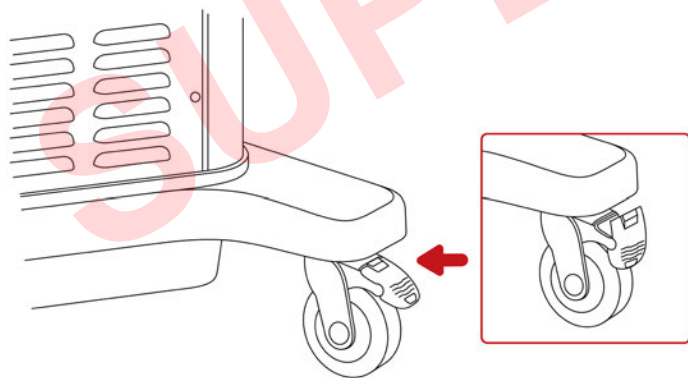

ЗАПОЛНЕНИЕ РЕЗЕРВУАРОВ

Система Med4 Elite поставляется с пустыми резервуарами. До использования системы резервуары необходимо заполнить. Для полного заполнения резервуаров необходимо восемь литров (два галлона) дистиллированной воды.

ВАЖНО! Разрешается применение только дистиллированной воды. НЕ используйте деионизированную или водопроводную воду. Использование не дистиллированной воды может привести к аннулированию гарантии на устройство.

1. Отверстие резервуара находится ниже сенсорного дисплея блока управления. Нажмите на крышку, чтобы освободить фиксатор, и поднимите крышку.
2. Аккуратно налейте дистиллированную воду в отверстие резервуара.
3. После заполнения резервуаров закройте крышку. С силой надавите на нее, чтобы сработал фиксатор.

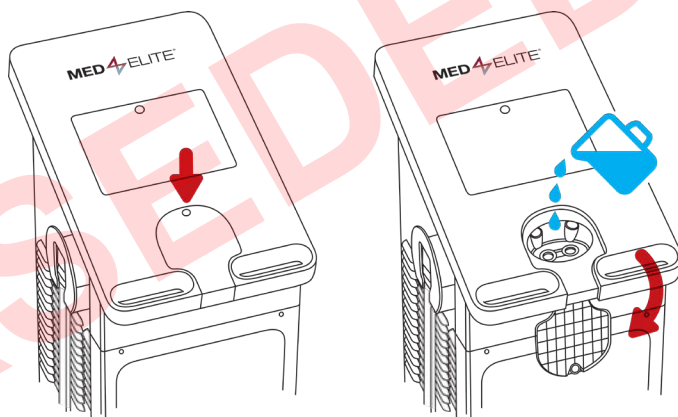

ВКЛЮЧЕНИЕ

Подключение и подача электропитания

1. Подсоедините входящий в комплект поставки кабель питания к задней панели блока управления.
2. Введите вилку кабель питания в соответствующую розетку.

ВАЖНО! Разместите кабель питания в безопасном месте, чтобы избежать риска потери устойчивости при зацеплении или случайного отсоединения.

3. Включите переключатель питания на задней панели блока управления. Прозвучит сигнал, показывающий, что питание системы Med4 Elite включено.

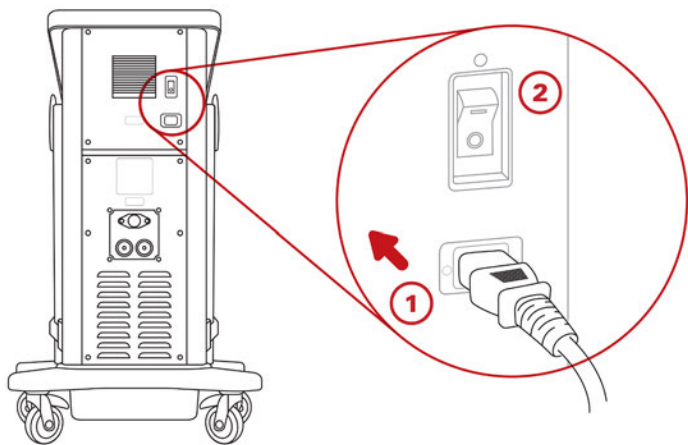

После включения переключателя питания кнопка Вкл./Выкл. в верхней части сенсорного экрана станет светиться оранжевым.

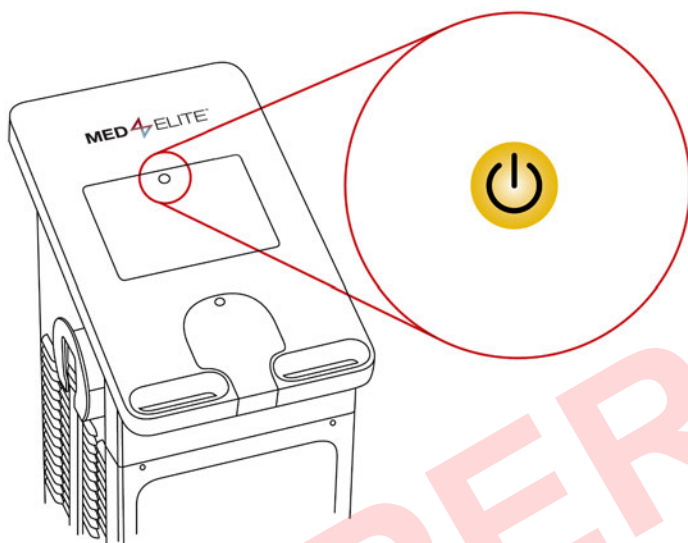

- Для включения системы Med4 Elite нажмите кнопку Вкл./Выкл. Кнопка Вкл./Выкл. в верхней части сенсорного экрана станет светиться зеленым.

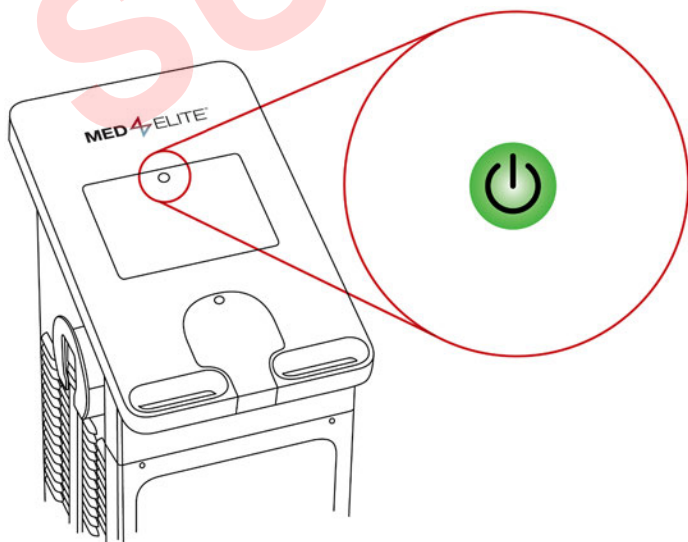

Загрузка операционной системы устройства Med4 Elite занимает до 60 секунд.

ВЫБОР ЯЗЫКА

В первую очередь от пользователя потребуется выбрать язык пользовательского интерфейса системы Med4 Elite и подтвердить выбор.

При первой загрузке на дисплее появится экран «Выберите язык».

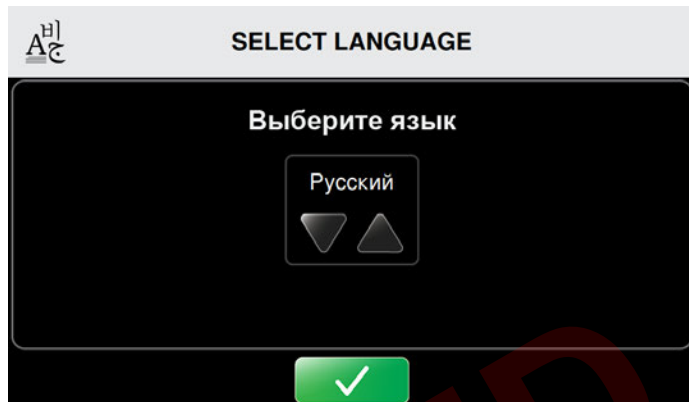

- Нажимая стрелки вверх или вниз, пролистайте список доступных языков.
- Для выбора языка по умолчанию нажмите кнопку подтверждения

На дисплее отобразится экран «Подтвердите язык».

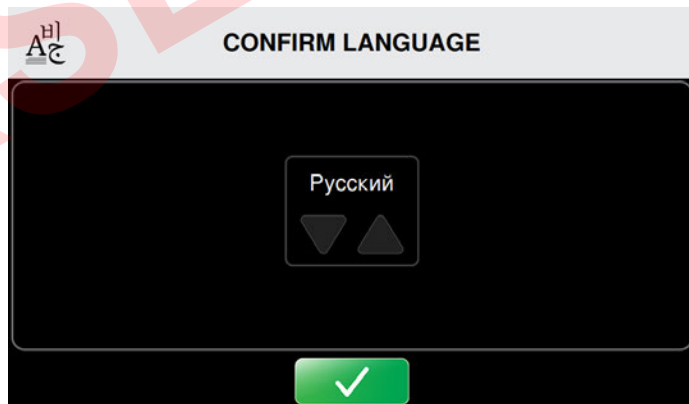

- Для подтверждения выбора языка по умолчанию нажмите кнопку подтверждения
- Перезагрузите систему, повторно нажав кнопку подтверждения

Питание компьютера блока управления будет отключено.

- Нажмите кнопку Вкл./Выкл. в верхней части сенсорного экрана, чтобы перезапустить компьютер.

После повторного включения блока управления на дисплее появится экран «Выберите пациента». Теперь система Med4 Elite готова к использованию. Выберите пациента, чтобы начать подготовку к терапии. Более подробные указания приводятся в разделе «Использование системы Med4 Elite».



ВАЖНО! Если блок управления обнаружит, что в резервуарах недостаточно воды, пользователь не сможет продолжить работу с системой до тех пор, пока не будет добавлен необходимый объем воды.

ЧТОБЫ ПРОДОЛЖИТЬ, НАПОЛНИТЕ РЕЗЕРВУАРЫ...

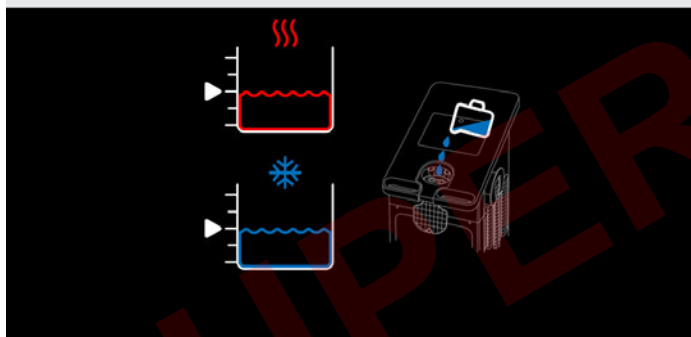

Важно наполнять резервуары до включения системы Med4 Elite.

Если включить систему, в которой нет или недостаточно воды, на экране появится запрос о добавлении воды, и продолжить работу можно будет только после его выполнения. См. указания в разделе «Заполнение резервуаров». После того как оба резервуара будут заполнены не менее чем на 75%, на дисплее автоматически отобразится экран «Выберите пациента», и можно будет приступить к работе с системой Med4 Elite.

ИЗМЕНЕНИЕ ЗАВОДСКИХ НАСТРОЕК

Система Med4 Elite поставляется с заводскими настройками, в которых заданы параметры по умолчанию для сеансов терапии. Это температура нагревания и охлаждения (минимальная, максимальная и по умолчанию), уровень компрессии (минимальный, максимальный и по умолчанию), время терапии (минимальное, максимальное и по умолчанию), значения температуры резервуара, язык интерфейса и температурная шкала.

Данные настройки определяют допустимые диапазоны температуры и компрессии для сеансов терапии, а также значения по умолчанию, которые отображаются на экране при начале работы с блоком управления.

Систему Med4 Elite можно использовать с заводскими настройками либо в любое время изменять ее настройки в зависимости от того, что требуется для работы в вашем отделении.

Порядок просмотра заводских настроек и их изменения приводится в разделе «Конфигурация настроек системы Med4 Elite».

ЛИЧНЫЙ НОМЕР (PIN)

Система Med4 Elite поставляется с заводским номером PIN по умолчанию.

Заводским номером PIN по умолчанию является 1111. Номер PIN требуется для доступа к экрану «Настройки системы» и изменения настроек по умолчанию. Номер PIN можно изменить при помощи экрана «Настройки системы». См. раздел «Конфигурация настроек системы Med4 Elite». Помните, что номер PIN необходимо хранить в защищенном и доступном месте.

ВАЖНО! Если вы потеряете или забудете свой номер PIN, позвоните в службу технической поддержки компании Game Ready и запросите основной номер PIN. При помощи основного номера PIN можно получить доступ к экрану «Настройки системы», чтобы установить новый номер PIN. Контактные номера службы технической поддержки компании Game Ready: 1-888-426-3732 (1-888-GameReady) и +1-510-868-2100. Клиентам за пределами США следует обращаться к местному дистрибьютору.



ЭЛЕМЕНТЫ ПОЛЬЗОВАТЕЛЬСКОГО ИНТЕРФЕЙСА

- A. Название экрана
- B. Доступ к настройкам системы
- C. Переключение между температурными шкалами Фаренгейта (°F) и Цельсия (°C)
- D. Выбранный пациент
- E. Доступные режимы терапии
- F. Сменить пациента
- G. Целевая температура резервуара
- H. Снизить или повысить целевую температуру
- I. Фактическая температура резервуара

- J. Тип проводимой терапии
- K. Общее оставшееся время
- L. Остановить терапию
- M. Задержать терапию
- N. Уровень компрессии
- O. Добавить пациента
- P. Фактическая температура теплового резервуара
- Q. Фактическая температура холодного резервуара

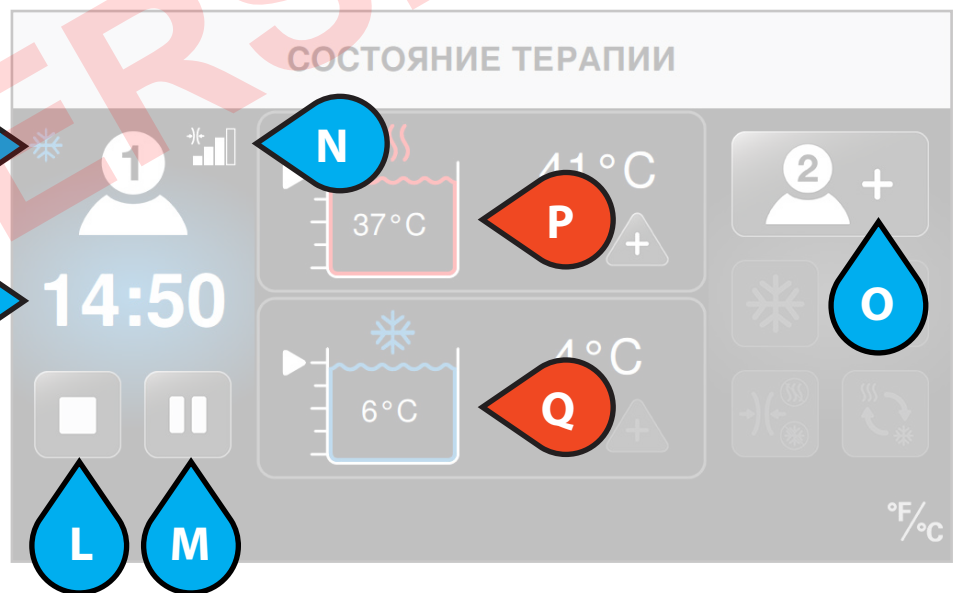





















 ВАРИАНТЫ ВЫБОРА, СВЯЗАННЫЕ С ПАЦИЕНТОМ

 НАЗВАНИЯ/НАСТРОЙКИ

 ВАРИАНТЫ ВЫБОРА, СВЯЗАННЫЕ С РЕЗЕРВУАРАМИ

ЗНАЧКИ ТЕРАПИИ

Для управления системой Med4 Elite в пользовательском интерфейсе используются значки.













Значок	Название
	Доступ к настройкам системы
	Переключение между шкалой Фаренгейта (°F) и шкалой Цельсия (°C)
	Уровень воды в тепловом резервуаре и текущая температура в резервуаре
	Уровень воды в холодном резервуаре и текущая температура в резервуаре
	Увеличить значение
	Уменьшить значение
	Начать терапию
	Отмена
	Задержать терапию
	Остановить терапию
	Добавить пациента 1
	Выбрать пациента 1
	Сменить на пациента 1
	Добавить пациента 2
	Выбрать пациента 2
	Сменить на пациента 2
	Холодовая терапия
	Изменить настройки холодной терапии
	Включить приостановку
	Отключить приостановку

Значок	Название
	Приостановка, общее число циклов
	Состояние цикла приостановки
	Тепловая терапия
	Изменить настройки тепловой терапии
	Быстрая контрастная терапия
	Изменить настройки быстрой контрастной терапии
	Установка начальной терапии
	Время нагревания для быстрой контрастной терапии
	Время охлаждения для быстрой контрастной терапии
	Общее время быстрой контрастной терапии
	Только компрессионная терапия
	Изменить настройки только компрессионной терапии
	Нет компрессии
	Низкий уровень компрессии (5–15 мм рт. ст.)
	Низкий средний уровень компрессии (5–30 мм рт. ст.)
	Средний уровень компрессии (5–50 мм рт. ст.)
	Высокий уровень компрессии (5–75 мм рт. ст.)
	Общее обозначение сигнала тревоги
	Внимание! См. руководство по эксплуатации

ЗНАЧКИ ЭКРАНА «НАСТРОЙКИ СИСТЕМЫ»

Значки пользовательского интерфейса экрана «Настройки системы» используются для задания настроек по умолчанию для системы Med4 Elite.

Значок	Название
	Доступ к настройкам системы
	Изменение личного номера (PIN)
	Восстановление заводских настроек
	Языковые настройки
	О системе
	Скачивание данных
	Обновление программы
	Настройки холодной терапии
	Настройки времени холодной терапии
	Настройки компрессии холодной терапии
	Настройки температуры холодного резервуара
	Настройки приостановки
	Включить приостановку
	Отключить приостановку
	Настройки тепловой терапии
	Настройки времени тепловой терапии
	Настройки компрессии тепловой терапии
	Настройки температуры теплового резервуара
	Настройки быстрой контрастной терапии
	Настройки времени быстрой контрастной терапии

Значок	Название
	Настройки только компрессионной терапии
	Настройки времени только компрессионной терапии
	Отмена
	Подтверждение
	Возврат
	Пуск
	Выход для сохранения настроек (требуется перезапуск)
	Нет компрессии
	Низкий уровень компрессии (5–15 мм рт. ст.)
	Низкий средний уровень компрессии (5–30 мм рт. ст.)
	Средний уровень компрессии (5–50 мм рт. ст.)
	Высокий уровень компрессии (5–75 мм рт. ст.)

ВЫБЕРИТЕ ПАЦИЕНТА

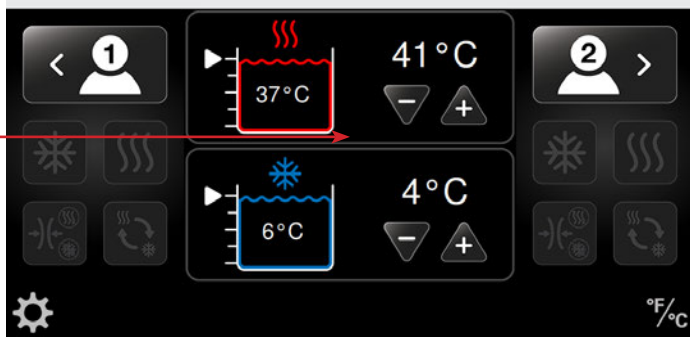

НАСТРОЙКИ ТЕМПЕРАТУРЫ

- Система Med4 Elite имеет два водных резервуара, используемых для достижения требуемой температуры терапии. Один используется для тепловой терапии, и другой — для холодной терапии. Температуру резервуара можно задать на экране *Выберите пациента*, который показан выше.
- Рекомендуется устанавливать температуру резервуара, соответствующую наиболее часто применяемым значениям температуры в начале рабочего дня.
- Также температуру резервуаров можно задать при помощи экрана «Настройки системы» — указав значения по умолчанию при включении системы Med4 Elite.
- Если для терапии необходимо изменить заданную температуру резервуара, новое значение можно указать на экране *Выберите пациента*, прежде чем начинать подготовку к терапии пациента. Это даст возможность резервуарам достичь требуемой температуры до начала лечения.

ПРИМЕЧАНИЕ: ожидаемые значения минимальной и максимальной температуры кожи приводятся в разделе *Безопасность > Общие предупреждения и меры предосторожности*.

ИЗМЕНЕНИЕ ТЕМПЕРАТУРЫ РЕЗЕРВУАРА, ИСПОЛЬЗУЕМОГО У ДВУХ ПАЦИЕНТОВ

Резервуары системы Med4 Elite являются общими для обоих пациентов. Если два пациента получают лечение в режимах терапии, использующих один и тот же резервуар, температура терапии будет одинаковой для обоих пациентов.

При подготовке к терапии второго пациента, для которого используется тот же резервуар, что и для первого пациента, кнопки выбора температуры (+ или -) будут неактивными. Температура резервуара останется на уровне, установленном для первого пациента. При необходимости использования другой температуры следует временно прервать (задержать) все виды терапии, чтобы отрегулировать температуру резервуара. Попытки изменить температуру резервуара во время проведения терапии приведут к появлению сообщения «Используется тепловой/холодовой резервуар».

Порядок изменения температуры резервуара:

1. Задержите терапию для первого пациента и откорректируйте температуру.
2. Эта измененная температура будет одинаковой для обоих пациентов.

3. Возобновите терапию для первого пациента, нажав кнопку пуска.
4. Подготовьтесь к сеансу терапии второго пациента и нажмите кнопку пуска.

ВЫБОР ТЕМПЕРАТУРНОЙ ШКАЛЫ (°F / °C)

Система Med4 Elite отображает значения температуры в градусах Фаренгейта (°F) или Цельсия (°C). Пользователь может быстро перейти от одной шкалы к другой; значок температурной шкалы имеется на каждом экране.

Например, чтобы задать температурную шкалу на экране «Выберите пациента»:

ВЫБЕРИТЕ ПАЦИЕНТА

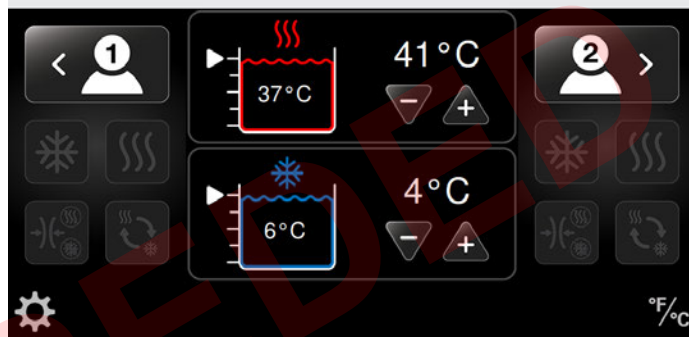

1. Нажмите значок температурной шкалы в правом нижнем углу экрана.

Температурная шкала изменится. В данном примере показан переход от градусов Цельсия к градусам Фаренгейта.

ВЫБЕРИТЕ ПАЦИЕНТА

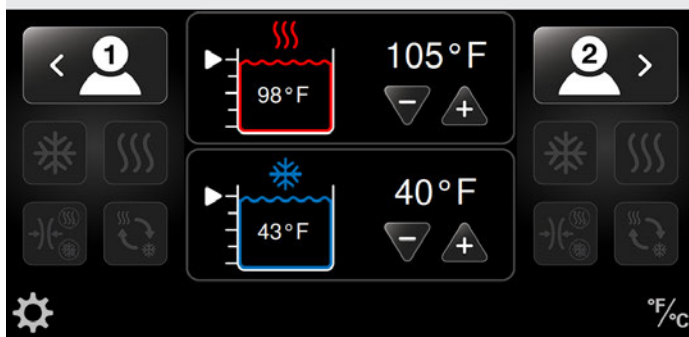

ПОДГОТОВКА К СЕАНСАМ ТЕРАПИИ

Система Med4 Elite позволяет одновременно подготавливать индивидуальные сеансы терапии для одного или двух пациентов. К доступным режимам терапии относятся:

- Тепловая терапия (термотерапия) с компрессией или без
- Холодовая терапия (криотерапия) с компрессией или без
- Быстрая контрастная терапия (быстрое чередование тепловой и холодной терапии) с компрессией или без
- Только компрессионная терапия (без подачи воды)

Можно прервать, остановить или изменить терапию в любое время в ходе сеанса.

ВАЖНО! Настройки по умолчанию определяют минимальные, максимальные значения и значения по умолчанию для температуры терапии, уровня компрессии и времени терапии в отдельных сеансах.

Эти настройки являются заводскими или устанавливаются администратором учреждения. Более подробные сведения приводятся в разделе «Конфигурация настроек системы Med4 Elite» данного руководства.

На системе Med4 Elite можно проводить терапию для одного пациента или одновременно двух пациентов. Когда терапию получают два пациента, пользователь может задавать индивидуальные параметры сеансов для каждого пациента.

ТЕРАПИЯ ДЛЯ ОДНОГО ПАЦИЕНТА С ОДНИМ БАНДАЖОМ

Порядок подготовки сеанса терапии для одного пациента:

1. Наденьте на пациента необходимый бандаж и прикрепите его к шлангу. Правильность крепления бандажа подтверждается слышимым щелчком.



2. Выберите требуемого пациента, нажав на значок пациента: Кнопка пациента 1 находится в левой части экрана, а кнопка пациента 2 — в правой части. После выбора этой кнопки можно отрегулировать настройки для соответствующего пациента.

ПРИМЕЧАНИЕ: Текущего пациента можно указать как пациента 1 или пациента 2. Если при подготовке пациента используется шланг, отмеченный номером 1, в пользовательском интерфейсе настраивайте параметры терапии для пациента 1. Если при подготовке пациента используется шланг, отмеченный номером 2, в пользовательском интерфейсе настраивайте параметры терапии для пациента 2.

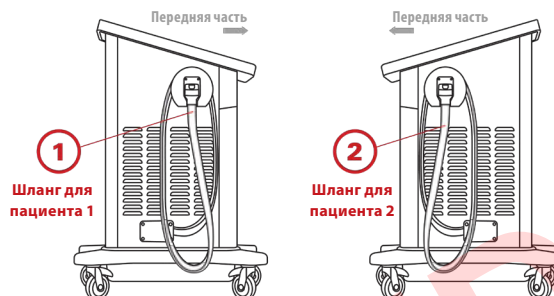

На дисплее отобразится экран «Выберите терапию» с четырьмя активными значками терапии. (В примере ниже выбран пациент 1. При необходимости можно перейти на пациента 2, нажав кнопку «Сменить на пациента 2»).





3. Выберите требуемую терапию.

Для подготовки к сеансам терапии следуйте указаниям соответствующего параграфа раздела «Использование системы Med4 Elite»:

- Тепловая терапия
- Холодовая терапия
- Быстрая контрастная терапия
- Только компрессионная терапия

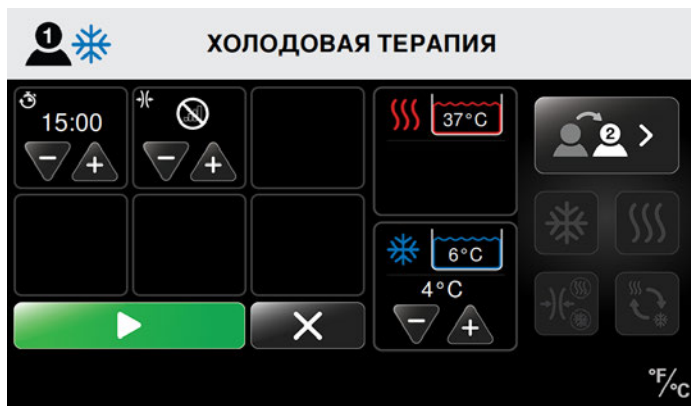
В примере ниже выбрана холододовая терапия.



- После того как были заданы настройки сеанса терапии и температура достигла требуемого значения, нажмите кнопку пуска , чтобы начать сеанс.
- При помощи кнопки отмены  можно вернуться к основному экрану, не начав сеанс терапии. При возврате к основному экрану настройки не сохраняются.

После начала сеанса на экране «Состояние терапии» отображается время сеанса в виде обратного отсчета от общего времени терапии. Также на экране показан тип терапии, показатели температуры терапии, уровней компрессии, а также температура и уровни воды в резервуарах. При помощи этого экрана можно остановить или задержать терапию.

ИСПОЛЬЗУЕТСЯ ТЕПЛОВОЙ РЕЗЕРВУАР

Температура нагрева должна быть одинаковой для обоих пациентов. Чтобы изменить температуру нагрева, терапия, использующая тепловой резервуар, должна быть приостановлена.

Более подробные сведения см. в руководстве по эксплуатации

ПРИКОСНИТЕСЬ, ЧТОБЫ УБРАТЬ СООБЩЕНИЕ

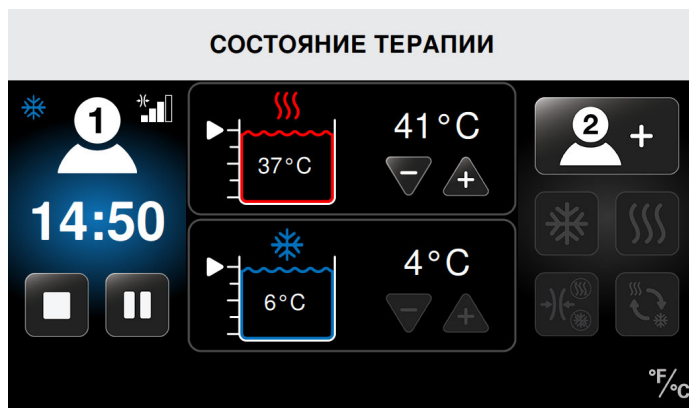

В указанном примере проводится сеанс терапии для пациента 1 со следующими показателями:

- Холодовая терапия
- Средний уровень компрессии
- Осталось 14:50 минут до завершения холододовой терапии
- Заданная температура холододовой терапии составляет 4 °C (40 °F)
- Фактическая температура резервуара составляет 6 °C (43 °F)

ТЕРАПИЯ ДЛЯ ОДНОГО ПАЦИЕНТА С ДВУМЯ БАНДАЖАМИ

ИЛИ

ТЕРАПИЯ ДЛЯ ДВУХ ПАЦИЕНТОВ

ВАЖНО! При проведении сеансов терапии для двух пациентов тепловой и холододовой резервуары являются общими для обоих пациентов. Поэтому значения температуры должны быть одинаковыми для обоих пациентов. **При подготовке к терапии второго пациента, для которого используется тот же резервуар, что и для первого пациента, кнопки выбора температуры (+ или -) будут неактивными.**

Температура резервуара останется на уровне, установленном для первого пациента. При необходимости использования другой температуры следует временно прервать (задержать) все виды терапии, чтобы отрегулировать температуру резервуара. Попытки изменить температуру резервуара во время проведения терапии приведут к появлению сообщения «Используется тепловой/холододовой резервуар».

При необходимости изменить температуру резервуара перед началом терапии для второго пациента требуется задержать терапию первого пациента и откорректировать температуру. Новое значение температуры будет использовано в сеансах терапии для обоих пациентов. См. раздел «Задержка, изменение и остановка сеанса терапии».

Порядок добавления второго пациента после того, как для первого пациента была выполнена подготовка к терапии одного пациента (см. предыдущий раздел «Терапия для одного пациента»):

1. Выберите соответствующий биндаж и прикрепите его к шлангу. Правильность крепления биндажа подтверждается слышимым щелчком.



ПРИМЕЧАНИЕ: Если неиспользуемый шланг отмечен номером 1, в пользовательском интерфейсе настраивайте параметры терапии пациента 1. Если неиспользуемый шланг отмечен номером 2, в пользовательском интерфейсе настраивайте параметры терапии пациента 2.

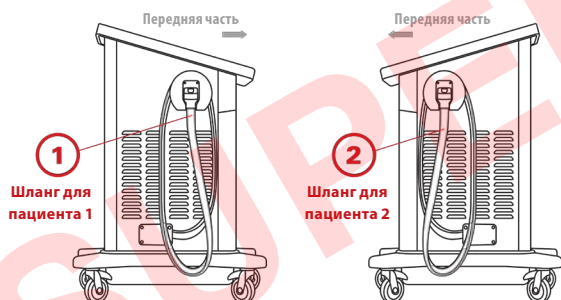

После выбора пациента четыре значка терапии становятся активными. (В указанном примере пациент 2 выбран для подготовки к новому сеансу терапии, а пациент 1 получает холодовую терапию).

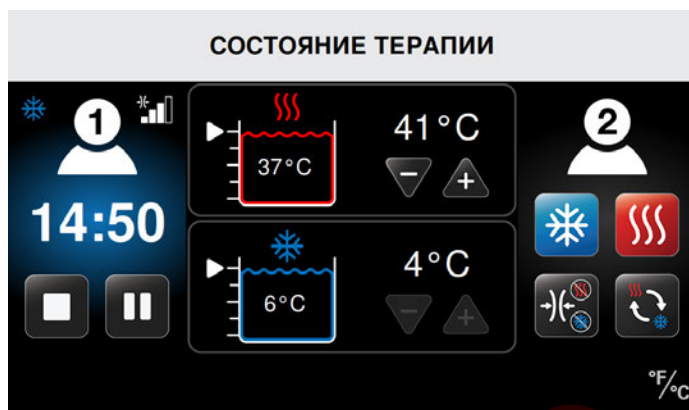



3. Выберите требуемую терапию.

Для подготовки к сеансам терапии следуйте указаниям соответствующего параграфа раздела «Использование системы Med4 Elite»:

- Тепловая терапия
- Холодовая терапия
- Быстрая контрастная терапия
- Только компрессионная терапия

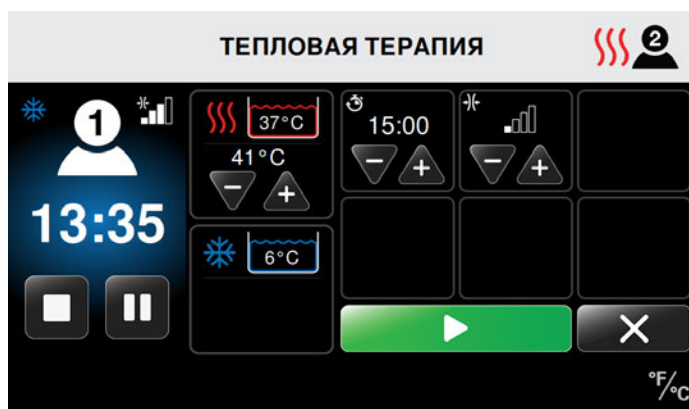
В примере ниже для пациента 2 выбрана тепловая терапия, а для пациента 1 продолжается холодовая терапия.



4. После того как были заданы настройки сеанса терапии для второго пациента и температура достигла требуемого значения, нажмите кнопку пуска , чтобы начать сеанс.
5. При помощи кнопки отмены  можно вернуться к предыдущему экрану, не начав сеанс терапии. При возврате к предыдущему экрану настройки не сохраняются.

2. Добавьте пациента 1 или 2 (в зависимости от того, какой шланг свободен) при помощи кнопки добавления пациента на экране «Состояние терапии». Это позволит отрегулировать настройки для второго пациента или использовать второй бандаж для одного пациента.

После начала сеанса на экране «Состояние терапии» отображается время сеанса в виде обратного отсчета от общего времени терапии. Также на экране показан тип терапии, показатели температуры терапии, уровней компрессии, а также температура и уровни воды в резервуарах. При помощи этого экрана можно остановить или задержать терапию.

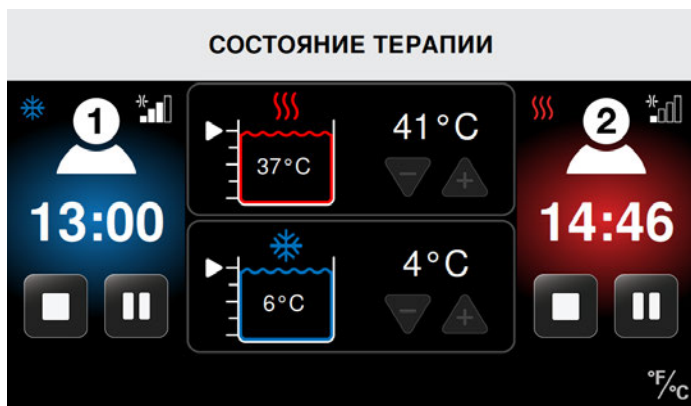

В данном примере:

Продолжается сеанс терапии для пациента 1 со следующими показателями:

- Холодовая терапия
- Средний уровень компрессии
- Осталось 13:00 минут до завершения холодовой терапии
- Заданная температура холодовой терапии составляет 4 °C (40 °F)
- Фактическая температура резервуара составляет 6 °C (43 °F)

Продолжается сеанс терапии для пациента 2 со следующими показателями:

- Тепловая терапия
- Низкий уровень компрессии
- Осталось 14:46 минут до завершения тепловой терапии
- Заданная температура тепловой терапии составляет 41 °C (105 °F)
- Фактическая температура резервуара составляет 37 °C (98 °F)

ТЕПЛОВАЯ ТЕРАПИЯ

Система Med4 Elite позволяет задавать настройки сеанса тепловой терапии для каждого пациента. Индивидуальные настройки для каждого пациента включают температуру и время терапии, а также уровень компрессии.

Порядок задания параметров сеанса тепловой терапии при помощи экрана «Выберите пациента»:



1. Выберите требуемого пациента, нажав на значок соответствующего пациента: Кнопка пациента 1 находится в левой части экрана, а кнопка пациента 2 — в правой части.

На дисплее отобразится экран «Выберите терапию» с четырьмя активными значками терапии. (В данном примере выбран пациент 1.)



2. Нажмите значок тепловой терапии.

На дисплее отобразится экран «Тепловая терапия» для выбранного пациента. При помощи данного экрана можно устанавливать индивидуальные настройки. К ним относятся температура нагревания, время терапии (в минутах) и уровень компрессии (низкий или нет компрессии) для тепловой терапии, согласно показаниям.

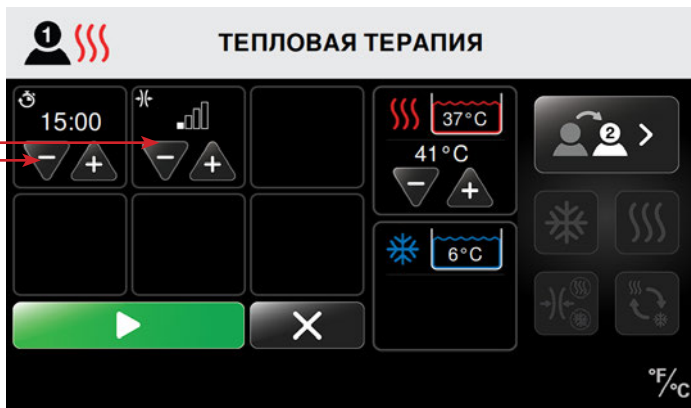

3. Нажимайте стрелку «плюс» (+) для увеличения значения и стрелку «минус» (-) для уменьшения значения времени для сеанса тепловой терапии.
4. Нажимайте стрелку «плюс» (+) для увеличения значения и стрелку «минус» (-) для уменьшения уровня компрессии для сеанса тепловой терапии.

Доступные уровни компрессии:



Нет компрессии

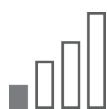



Низкий уровень компрессии
5–15 мм рт. ст.

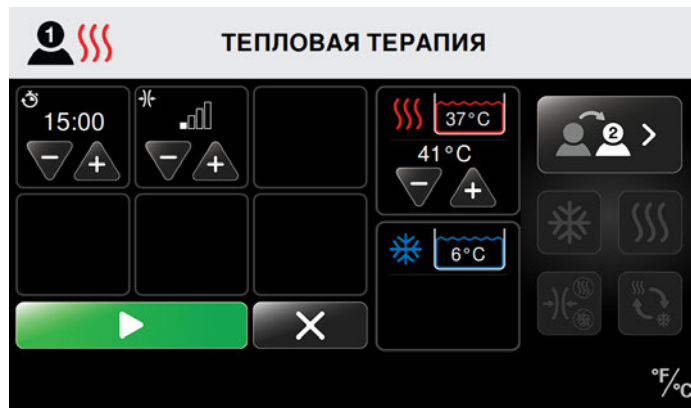

5. Нажимайте стрелку «плюс» (+) для увеличения значения и стрелку «минус» (-) для уменьшения значения температуры для сеанса тепловой терапии.

ПРИМЕЧАНИЕ: Вода для тепловой терапии поступает из общего резервуара. Следовательно, если тепловую терапию получают два пациента одновременно, температура терапии будет одинаковой для обоих пациентов. Любые изменения настроек температуры нагревания распространяются на обоих пациентов.



6. После того как были заданы настройки сеанса терапии и температура достигла требуемого значения, нажмите кнопку пуска  чтобы начать сеанс.
7. При помощи кнопки отмены  можно вернуться к основному экрану, не начав сеанс терапии. При возврате к основному экрану настройки не сохраняются.

После начала сеанса на экране «Состояние терапии» отображается время сеанса в виде обратного отсчета от общего времени терапии. Также на экране показан тип терапии, показатели температуры терапии, уровней компрессии, а также температура и уровни воды в резервуарах. При помощи этого экрана можно остановить или задержать терапию.

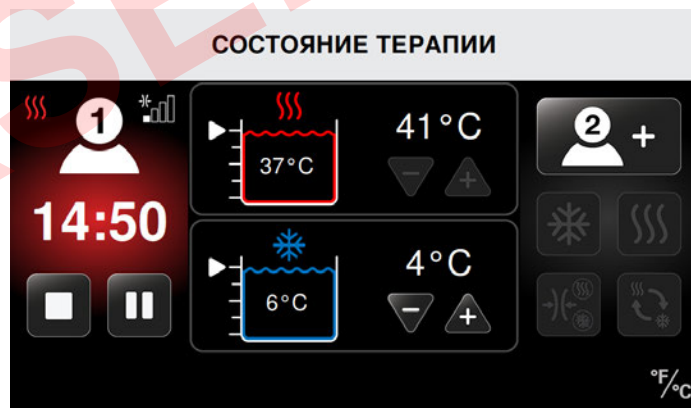

В указанном примере проводится сеанс терапии для пациента 1 со следующими показателями:

- Тепловая терапия
- Низкий уровень компрессии
- Осталось 14:50 минут до завершения тепловой терапии
- Заданная температура тепловой терапии составляет 41 °C (105 °F)
- Фактическая температура резервуара составляет 37 °C (98 °F)

ХОЛОДОВАЯ ТЕРАПИЯ

Настройки сеанса холодной терапии можно задавать для каждого пациента. Индивидуальные настройки для каждого пациента включают температуру и время терапии, а также уровень компрессии. Для холодной терапии также предусмотрена необязательная функция приостановки. Для функции приостановки можно задать до шести циклов (включение/выключение) холодной терапии и продолжительность интервалов между циклами. Если для сеанса терапии требуется приостановка, необходимо включить эту функцию на экране «Настройки системы». См. раздел «Конфигурация настроек системы Med4 Elite» Задание настроек по умолчанию» Настройки холодной терапии > Функция приостановки».

Порядок задания параметров сеанса холодной терапии при помощи экрана «Выберите пациента»:



1. Выберите требуемого пациента, нажав на значок соответствующего пациента: Кнопка пациента 1 находится в левой части экрана, а кнопка пациента 2 — в правой части.

На дисплее отобразится экран «Выберите терапию» с четырьмя активными значками терапии. (В данном примере выбран пациент 1.)



2. Нажмите значок холодной терапии.

На дисплее отобразится экран «Холодовая терапия» для выбранного пациента. При помощи данного экрана можно устанавливать индивидуальные настройки. К ним относятся температура охлаждения, время терапии (в минутах), уровень компрессии (низкий, низкий средний, средний, высокий или нет компрессии) и функция приостановки (если включена).

ПРИМЕЧАНИЕ: При включенной функции приостановки экран отображается в следующем виде. **По умолчанию основная функция приостановки в системе отключена.** Перед использованием холодной терапии не забудьте включить эту функцию в настройках системы. См. раздел «Конфигурация настроек системы Med4 Elite» Задание настроек по умолчанию» Функция приостановки».

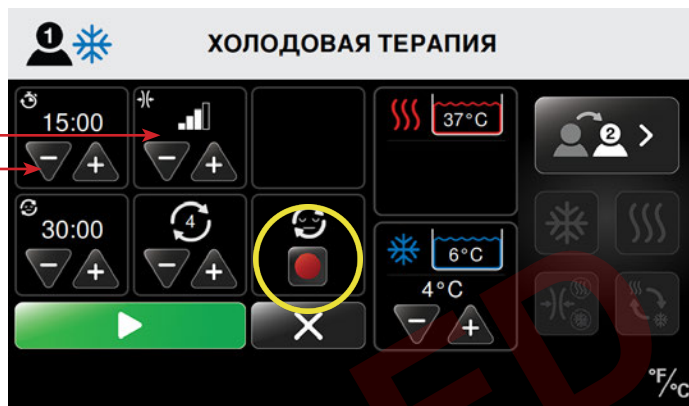

Если функция приостановки включена, но не требуется для сеанса терапии, нажмите красную кнопку отключения приостановки для данного сеанса, чтобы деактивировать функцию.

3. Нажимайте стрелку «плюс» (+) для увеличения значения и стрелку «минус» (-) для уменьшения значения времени (в минутах) для сеанса холодной терапии.
4. Нажимайте стрелку «плюс» (+) для увеличения значения и стрелку «минус» (-) для уменьшения уровня компрессии для сеанса холодной терапии.

Доступные уровни компрессии:

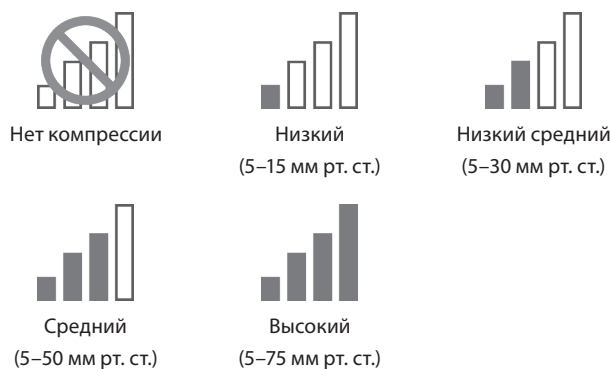

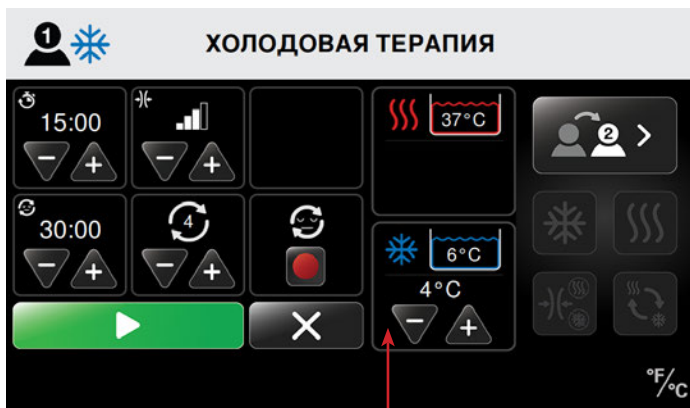

5. Нажимайте стрелку «плюс» (+) для увеличения значения и стрелку «минус» (-) для уменьшения значения температуры охлаждения для сеанса холодной терапии.

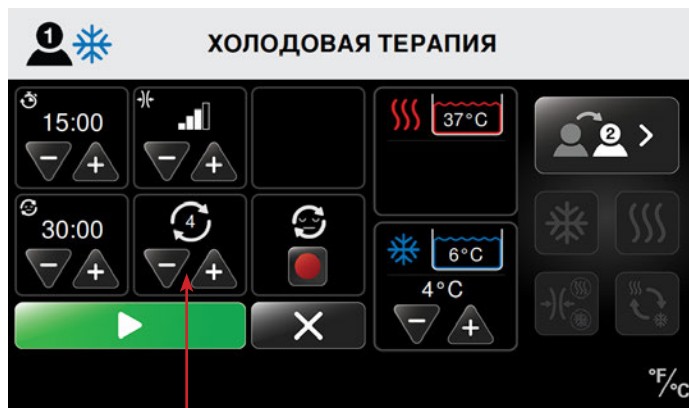

- б. Нажимайте стрелку «плюс» (+) для увеличения и стрелку «минус» (-) для уменьшения количества циклов холодной терапии.

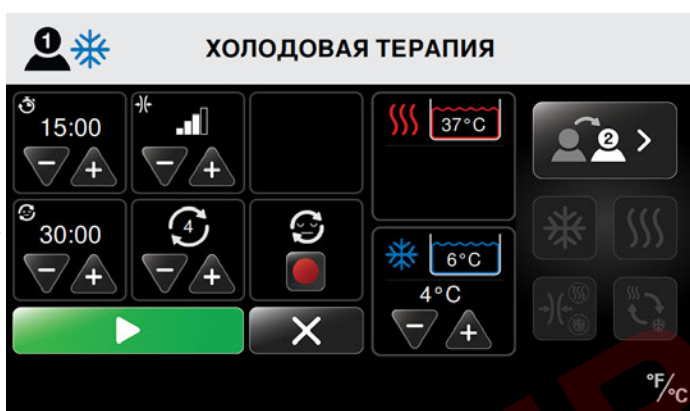



ПРИМЕЧАНИЕ: Вода для холодной терапии поступает из общего резервуара. Следовательно, если холодную терапию получают два пациента одновременно, температура терапии будет одинаковой для обоих пациентов. Любые изменения настроек температуры охлаждения распространяются на обоих пациентов.

- б. Подготовка функции приостановки.
 - а. Чтобы задать продолжительность интервала между сеансами холодной терапии (время приостановки) нажимайте стрелку «плюс» (+) для увеличения значения времени и стрелку «минус» (-) для уменьшения.

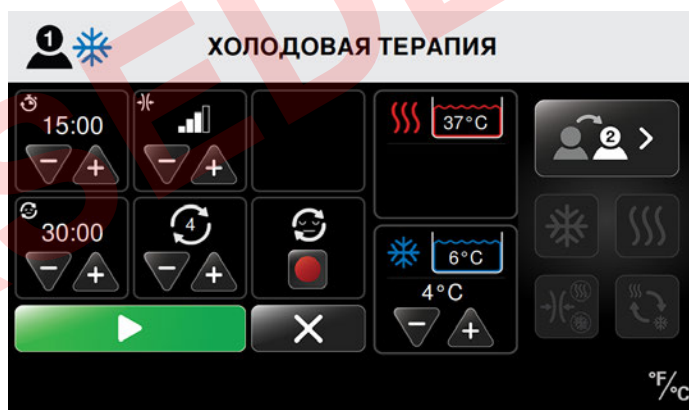
ПРИМЕЧАНИЕ: Система Med4 Elite позволяет задавать до шести (6) циклов холодной терапии при включении функции приостановки. Задайте допустимое число циклов для отдельных сеансов терапии в настройках по умолчанию максимальное.



7. После того как были заданы настройки сеанса терапии и температура достигла требуемого значения, нажмите кнопку пуска  чтобы начать сеанс.
8. При помощи кнопки отмены  можно вернуться к основному экрану, не начав сеанс терапии. При возврате к основному экрану настройки не сохраняются.

После начала сеанса на экране «Состояние терапии» отображается время сеанса в виде обратного отсчета от общего времени терапии. Также на экране показан тип терапии, показатели температуры терапии, уровней компрессии, а также температура и уровни воды в резервуарах. При помощи этого экрана можно остановить или задержать терапию.

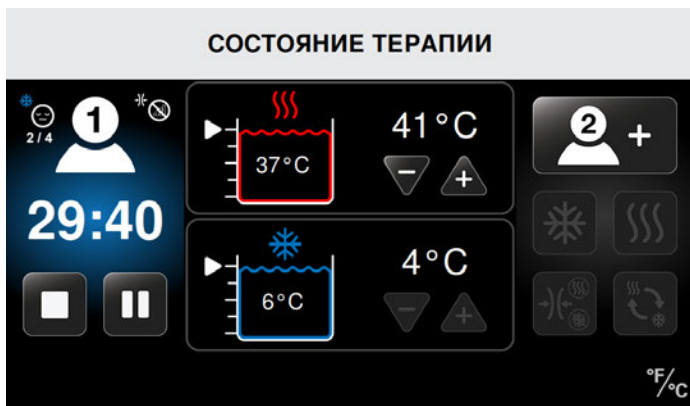

В указанном примере проводится сеанс терапии для пациента 1 со следующими показателями:

- Холодовая терапия
- Нет компрессии
- Функция приостановки включена
- Второй цикл приостановки из четырех (2 / 4)
- Осталось 29:40 минут общего времени сеанса терапии
- Заданная температура холодной терапии составляет 4 °C (40 °F)
- Фактическая температура резервуара составляет 6 °C (43 °F)

БЫСТРАЯ КОНТРАСТНАЯ ТЕРАПИЯ

Система Med4 Elite позволяет задавать настройки сеанса быстрой контрастной терапии для одного или двух пациентов. Индивидуальные настройки для сеанса пациента включают общее время терапии, температуру и продолжительность нагревания и охлаждения, а также уровень компрессии. Для поддержания требуемой температуры на всем протяжении сеанса рекомендуется за один раз проводить быструю контрастную терапию для одного пациента.

Порядок задания параметров сеанса быстрой контрастной терапии при помощи экрана «Выберите пациента»:

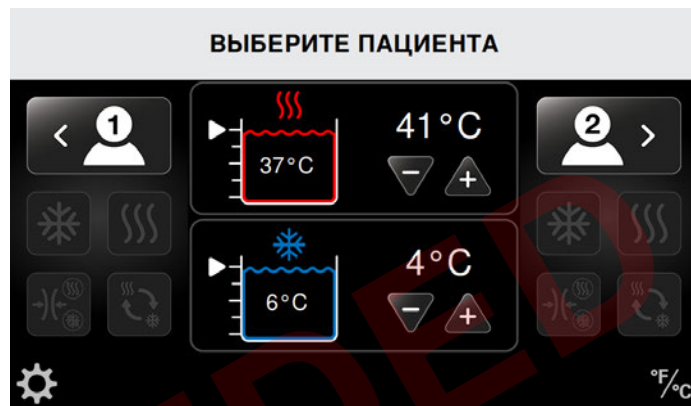

1. Выберите требуемого пациента, нажав на значок соответствующего пациента: Кнопка пациента 1 находится в левой части экрана, а кнопка пациента 2 — в правой части.

На дисплее отобразится экран «Выберите терапию» с четырьмя активными значками терапии. (В данном примере выбран пациент 1.)

ВЫБЕРИТЕ ТЕРАПИЮ

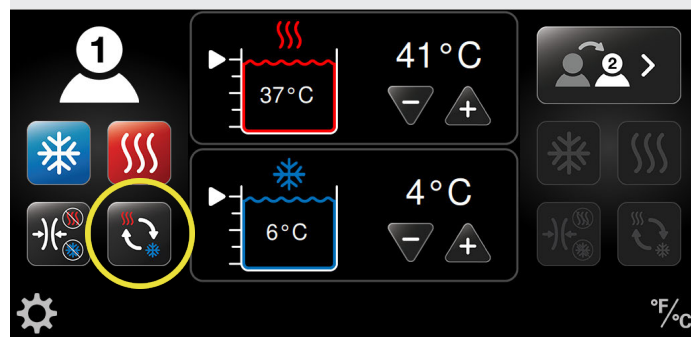

2. Нажмите значок быстрой контрастной терапии.

На дисплее отобразится экран «Быстрая контрастная терапия» для выбранного пациента. При помощи данного экрана можно устанавливать индивидуальные настройки. К ним относятся температура нагревания, температура охлаждения, время нагревания, охлаждения и общее время терапии (в минутах) и уровень компрессии (холодовая терапия: низкий, низкий средний, средний, высокий или нет компрессии/тепловая терапия: низкий или нет компрессии).



3. Нажимайте стрелку «плюс» (+) для увеличения значения и стрелку «минус» (-) для уменьшения значения общего времени (в минутах) сеанса быстрой контрастной терапии.

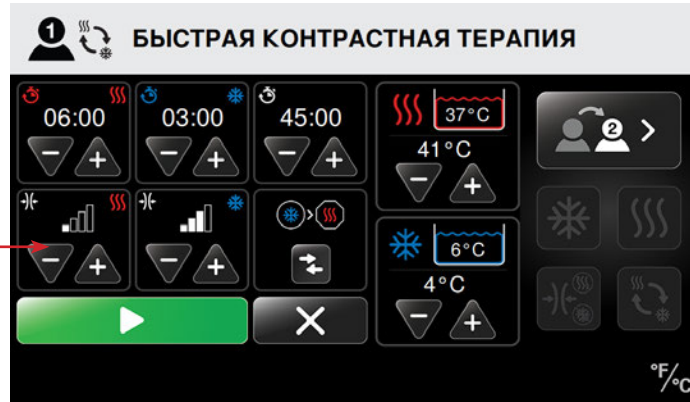

5. Нажимайте стрелку «плюс» (+) для увеличения значения и стрелку «минус» (-) для уменьшения уровня компрессии тепловой терапии в рамках сеанса быстрой контрастной терапии.

ТЕПЛОВАЯ ТЕРАПИЯ В РАМКАХ БЫСТРОЙ КонтРАСТНОЙ ТЕРАПИИ

Порядок задания настроек тепловой терапии в рамках быстрой контрастной терапии:

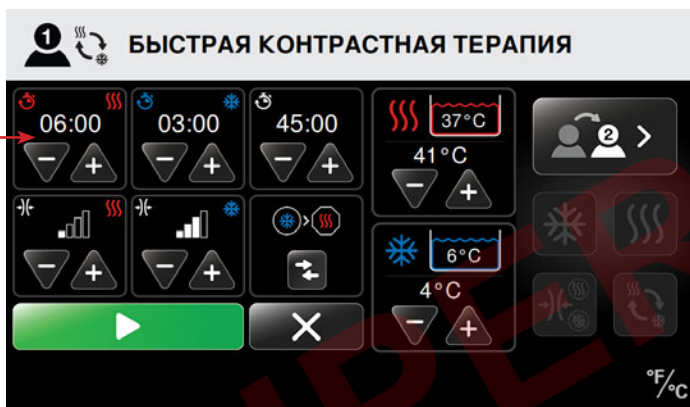

4. Нажимайте стрелку «плюс» (+) для увеличения значения и стрелку «минус» (-) для уменьшения значения времени тепловой терапии (в минутах) в рамках сеанса быстрой контрастной терапии.

Доступные уровни компрессии:



Нет компрессии



Низкий уровень компрессии
5–15 мм рт. ст.

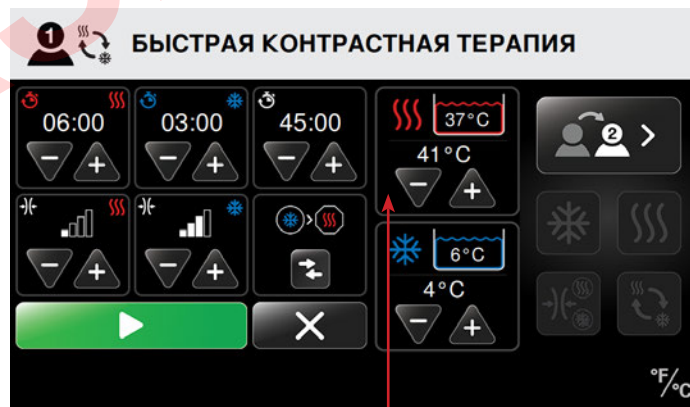

6. Нажимайте стрелку «плюс» (+) для увеличения значения и стрелку «минус» (-) для уменьшения значения температуры тепловой терапии в рамках сеанса быстрой контрастной терапии.

ПРИМЕЧАНИЕ: Вода для тепловой терапии поступает из общего резервуара. Следовательно, если тепловую терапию получают два пациента одновременно, температура терапии будет одинаковой для обоих пациентов. Любые изменения настроек температуры нагревания распространяются на обоих пациентов.

ХОЛОДОВАЯ ТЕРАПИЯ В РАМКАХ БЫСТРОЙ КОНТРАСТНОЙ ТЕРАПИИ

Порядок задания настроек холодной терапии в рамках быстрой контрастной терапии:

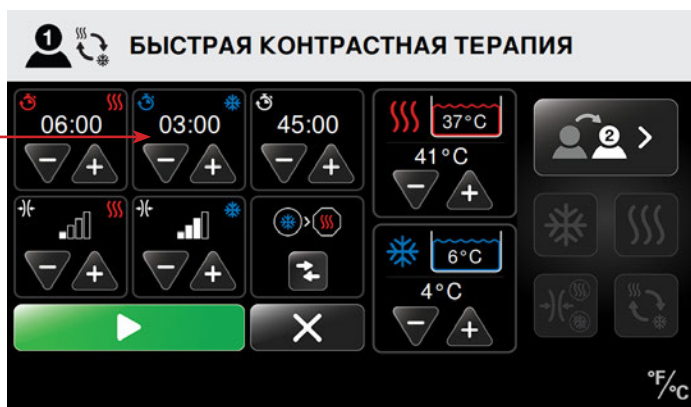

7. Нажимайте стрелку «плюс» (+) для увеличения значения и стрелку «минус» (-) для уменьшения значения времени холодной терапии (в минутах) в рамках сеанса быстрой контрастной терапии.

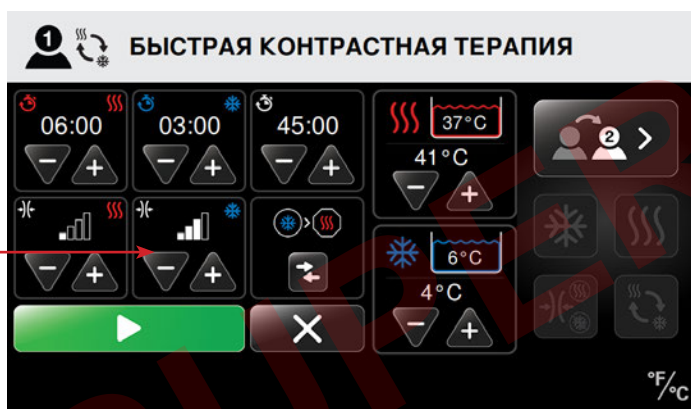

8. Нажимайте стрелку «плюс» (+) для увеличения значения и стрелку «минус» (-) для уменьшения уровня компрессии холодной терапии в рамках сеанса быстрой контрастной терапии.

Доступные уровни компрессии:

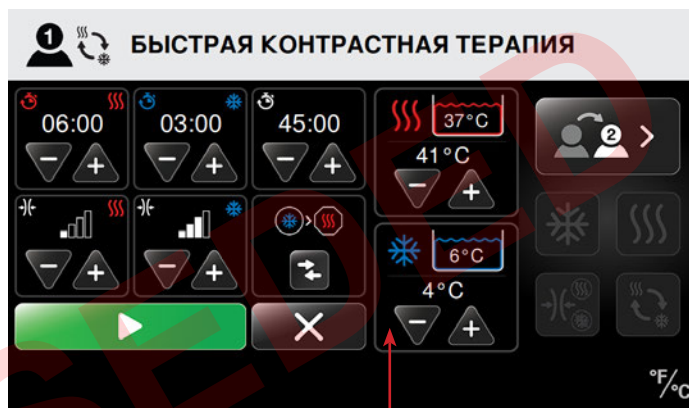
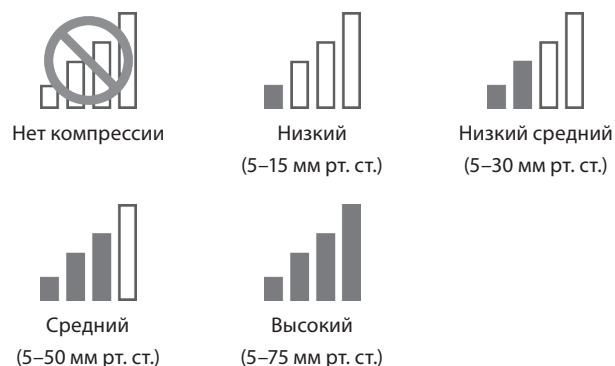

9. Нажимайте стрелку «плюс» (+) для увеличения значения и стрелку «минус» (-) для уменьшения значения температуры холодной терапии в рамках сеанса быстрой контрастной терапии.

ПРИМЕЧАНИЕ: Вода для холодной терапии поступает из общего резервуара. Следовательно, если холодную терапию получают два пациента одновременно, температура терапии будет одинаковой для обоих пациентов. Любые изменения настроек температуры охлаждения распространяются на обоих пациентов.

УСТАНОВКА НАЧАЛЬНОЙ И ЗАВЕРШАЮЩЕЙ ЧАСТИ В РАМКАХ БЫСТРОЙ КОНТРАСТНОЙ ТЕРАПИИ

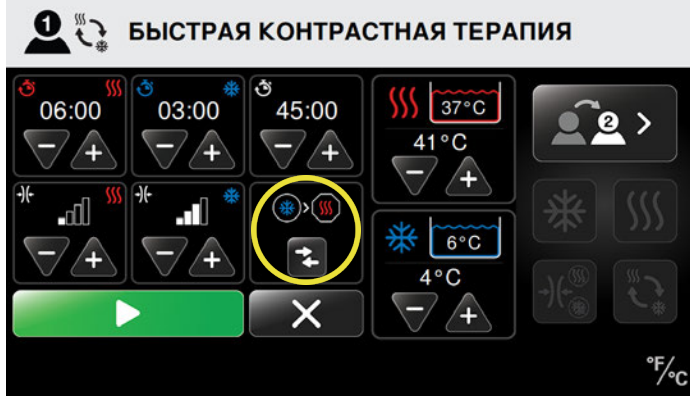

- При помощи кнопки установки начальной терапии  можно выбрать для начала сеанса быстрой контрастной терапии холодовую или тепловую терапию. Значок в кружке показывает, с какой терапии начнется сеанс быстрой контрастной терапии. Значок в восьмиугольнике показывает, какой терапией завершится сеанс быстрой контрастной терапии.
- Чтобы задать тип завершающей терапии, можно увеличить или уменьшить общее время терапии либо время тепловой/холодовой терапии. Значок для завершающей части изменится соответствующим образом.
- После того как были заданы настройки сеанса терапии и температура достигла требуемого значения, нажмите кнопку пуска  чтобы начать сеанс.
- При помощи кнопки отмены  можно вернуться к основному экрану, не начав сеанс терапии. При возврате к основному экрану настройки не сохраняются.



Быстрая контрастная терапия начинается с холодной терапии и заканчивается тепловой терапией



Быстрая контрастная терапия начинается с тепловой терапии и заканчивается холодной терапией

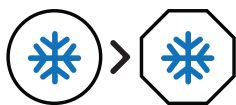

Быстрая контрастная терапия начинается с холодной терапии и заканчивается холодной терапией



Быстрая контрастная терапия начинается с тепловой терапии и заканчивается тепловой терапией

После начала сеанса на экране «Состояние терапии» отображается время сеанса в виде обратного отсчета от общего времени терапии. Также на экране показан тип терапии, показатели температуры терапии, уровней компрессии, а также температура и уровни воды в резервуарах. При помощи этого экрана можно остановить или задержать терапию.

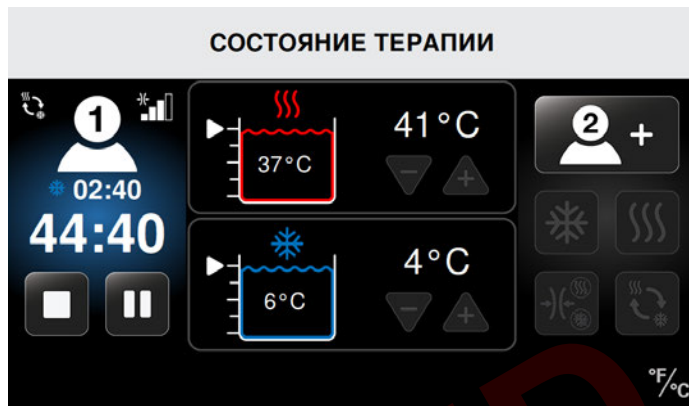

В указанном примере проводится сеанс терапии для пациента 1 со следующими показателями:

- Быстрая контрастная терапия
- Осталось 44:40 минут до завершения сеанса быстрой контрастной терапии
- Выполняется холодовая терапия
- Осталось 2:40 минут до завершения текущей части (холодовой терапии)
- Средний уровень компрессии для холодовой терапии
- Заданная температура нагревания составляет 41 °C (105 °F)
- Фактическая температура резервуара составляет 37 °C (98 °F)
- Заданная температура охлаждения составляет 4 °C (40 °F)
- Фактическая температура резервуара составляет 6 °C (43 °F)

ТОЛЬКО КОМПРЕССИОННАЯ ТЕРАПИЯ

Система Med4 Elite позволяет задавать настройки сеанса только компрессионной терапии для каждого пациента. При этом выполняется только компрессия, без нагревания или охлаждения.

Порядок задания параметров сеанса только компрессионной терапии при помощи экрана «Выберите пациента»:



1. Выберите требуемого пациента, нажав на значок соответствующего пациента: Кнопка пациента 1 находится в левой части экрана, а кнопка пациента 2 — в правой части.

На дисплее отобразится экран «Выберите терапию» с четырьмя активными значками терапии. (В примере ниже выбран пациент 1.)



2. Нажмите значок компрессионной терапии.

На дисплее отобразится экран «Только компрессионная терапия» для выбранного пациента. При помощи данного экрана можно устанавливать индивидуальные настройки. К ним относятся время терапии (в минутах) и уровень компрессии.

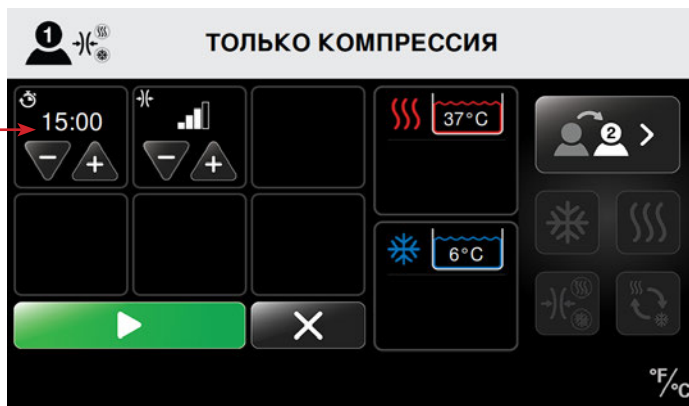

3. Нажимайте стрелку «плюс» (+) для увеличения значения и стрелку «минус» (-) для уменьшения значения времени (в минутах) для сеанса только компрессионной терапии.

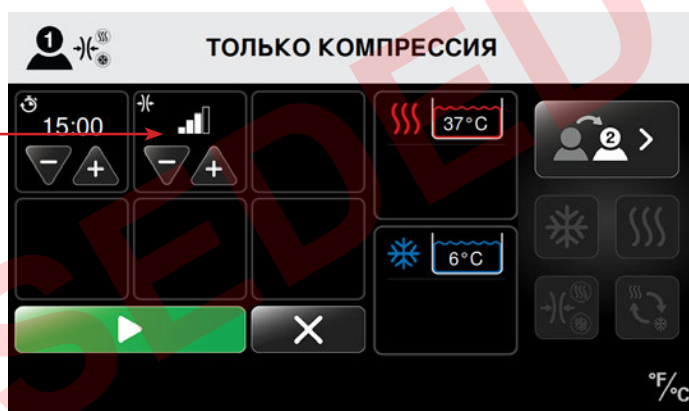

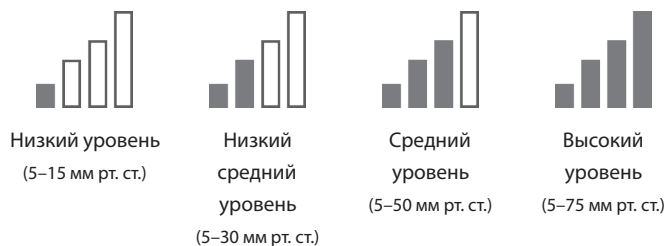

4. Нажимайте стрелку «плюс» (+) для увеличения значения и стрелку «минус» (-) для уменьшения уровня компрессии для сеанса только компрессионной терапии.

Доступные уровни компрессии:

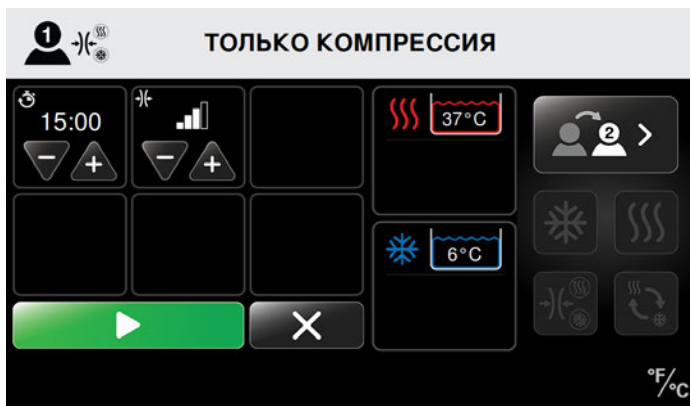



5. После того как были заданы настройки сеанса терапии и температура достигла требуемого значения, нажмите кнопку пуска  чтобы начать сеанс.
6. При помощи кнопки отмены  можно вернуться к основному экрану, не начав сеанс терапии. При возврате к основному экрану настройки не сохраняются.

После начала сеанса на экране «Состояние терапии» отображается время сеанса в виде обратного отсчета от общего времени терапии. На экране также отображается уровень компрессии. При помощи этого экрана можно остановить или задержать терапию.

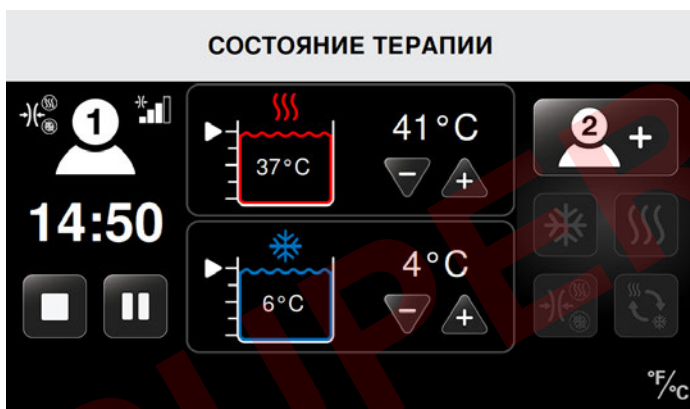

В указанном примере проводится сеанс терапии для пациента 1 со следующими показателями:

- Только компрессионная терапия
- Средний уровень компрессии
- Осталось 14:50 минут до завершения сеанса только компрессионной терапии

ЗАДЕРЖКА, ИЗМЕНЕНИЕ И ОСТАНОВКА СЕАНСА ТЕРАПИИ



ЗАДЕРЖКА

В системе Med4 Elite имеется возможность в любое время задержать сеанс терапии.

ПРИМЕЧАНИЕ: На изображении ниже показан сеанс тепловой терапии с целью продемонстрировать порядок задержки выполняемой терапии. Эти процедуры можно использовать также для задержки холодной, быстрой контрастной и только компрессионной терапии.

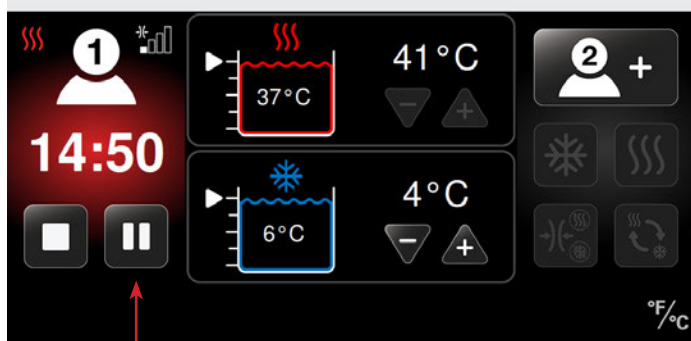
СОСТОЯНИЕ ТЕРАПИИ





1. На экране «Состояние терапии» нажмите кнопку задержки . Сеанс терапии приостановится.
2. Чтобы возобновить задержанный сеанс без каких-либо изменений, нажмите кнопку пуска .

ИЗМЕНЕНИЕ

Изменения в настройке сеанса терапии можно вносить только в тот момент, когда терапия задержана. Чтобы внести изменения, сначала задержите терапию, выполнив указания предыдущего раздела «Задержка».

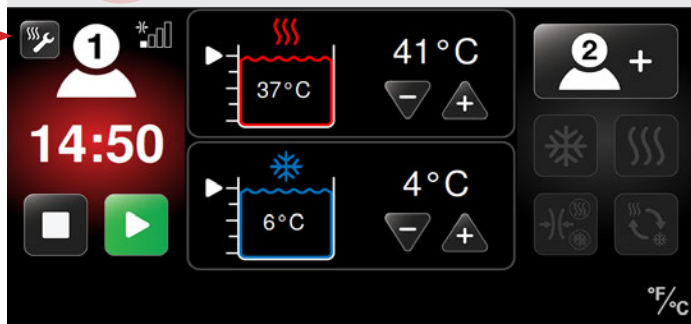
СОСТОЯНИЕ ТЕРАПИИ



1. После задержки терапии нажмите значок изменения настроек терапии .

После нажатия на значок изменения настроек терапии на дисплее отобразится экран «Тепловая терапия — настройки».

В примере ниже сеанс тепловой терапии пациента 1 изменен для уменьшения времени терапии.

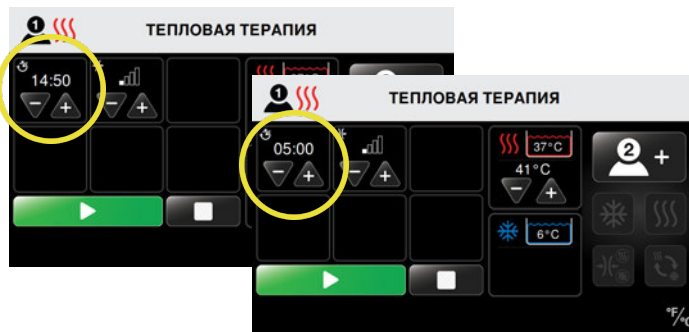

2. Нажимайте стрелку «плюс» (+) для увеличения значения и стрелку «минус» (-) для уменьшения времени терапии, уровня компрессии или температуры для текущего сеанса.
3. Когда потребуется продолжить сеанс, нажмите кнопку пуска .

На экране «Состояние терапии» будут показаны новые настройки терапии и сеанс будет продолжен.

СОСТОЯНИЕ ТЕРАПИИ

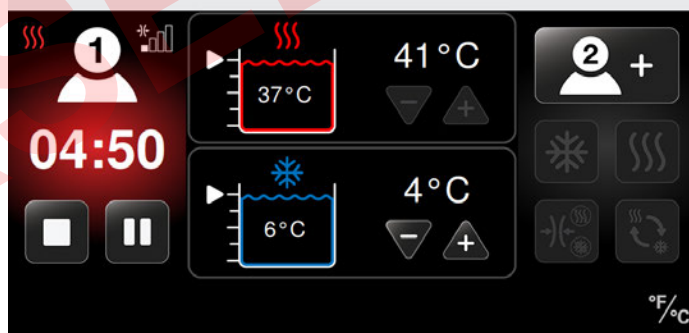

ОСТАНОВКА

В системе Med4 Elite имеется возможность в любое время прекратить сеанс терапии. После нажатия на кнопку остановки все настройки терапии будут сброшены к значениям по умолчанию. Необходимо будет задать новые настройки терапии.

Порядок остановки сеанса терапии:

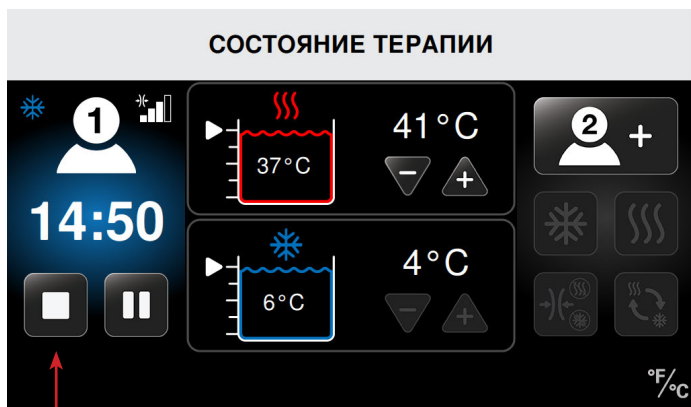

1. На экране «Состояние терапии» нажмите кнопку остановки .

Сеанс терапии будет остановлен и на дисплее отобразится экран «Выберите пациента». Настройки остановленного сеанса уже нельзя будет отрегулировать. Можно начать новый сеанс терапии с новыми настройками.

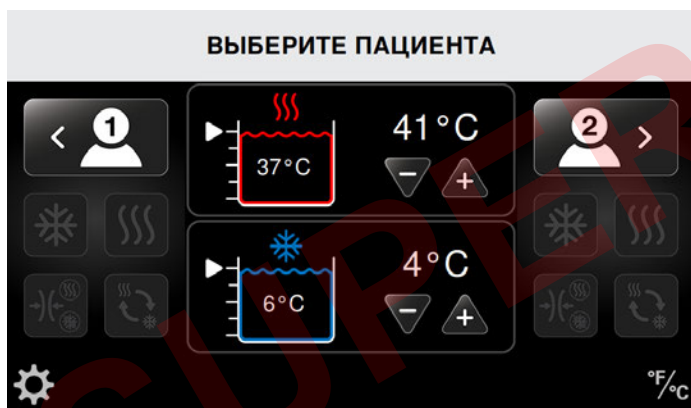

Для подготовки к новым сеансам терапии следуйте указаниям соответствующего параграфа раздела «Использование системы Med4 Elite»:

- Тепловая терапия
- Холодовая терапия
- Быстрая контрастная терапия
- Только компрессионная терапия

ОКОНЧАНИЕ ЛЕЧЕНИЯ

Когда время, оставшееся до окончания лечения, истечет, появится экран «Выберите пациента». Экран «Состояние терапии» останется на сенсорном экране, если второе лечение еще продолжается.

Прозвучит один сигнал «Окончание лечения», показывая, что лечение пациента 1 завершено. Тот же сигнал «Окончание лечения» прозвучит дважды, показывая, что лечение пациента 2 завершено.

ВЫКЛЮЧЕНИЕ СИСТЕМЫ

Для выключения Med4 Elite используется любой из следующих способов:

1. Нажмите и удерживайте зеленую кнопку Вкл./Выкл., расположенную над сенсорным дисплеем.

ПРИМЕЧАНИЕ: При выключении блока управления во время выполнения терапии все сеансы будут автоматически остановлены.

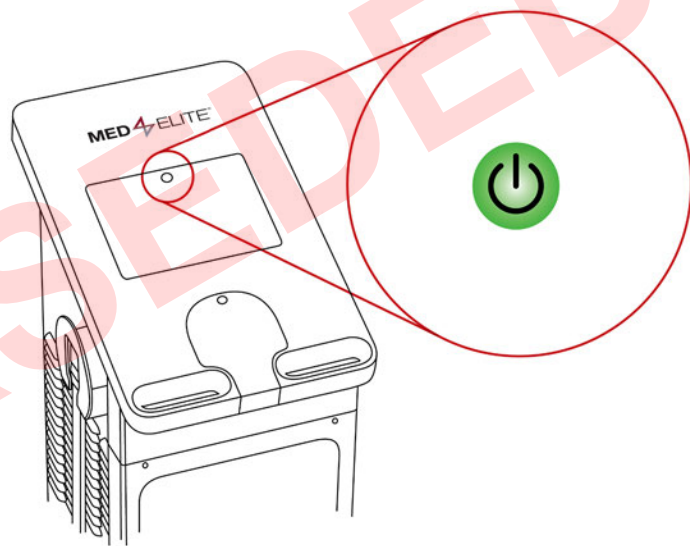

2. Переведите переключатель Вкл./Выкл. на задней панели блока управления в положение выключения.

3. Если кнопка Вкл./Выкл. и переключатель Вкл./Выкл. не функционируют надлежащим образом, блок управления можно отключить путем аккуратного извлечения кабеля питания из задней панели.

Чтобы включить систему Med4 Elite после выключения, убедитесь, что кабель питания надлежащим образом подключен к задней панели блока управления и его вилка введена в подходящую стенную розетку. Затем переведите переключатель Вкл./Выкл. в положение включения и нажмите оранжевую кнопку Вкл./Выкл.

ПРИМЕЧАНИЕ: Если система Med4 Elite не используется в течение шести (6) часов, она автоматически выключится.

КОНФИГУРАЦИЯ НАСТРОЕК СИСТЕМЫ MED4 ELITE

В системе Med4 Elite можно изменить заводские настройки и задать необходимые настройки по умолчанию при помощи экрана «Настройки системы».

ЛИЧНЫЙ НОМЕР (PIN)

В целях обеспечения безопасности пользователи системы Med4 Elite для доступа к экрану «Настройки системы» должны ввести номер PIN.

Заводским номером PIN по умолчанию является 1111. Пользователи могут сменить этот номер PIN в любое время.

ВАЖНО! Если вы потеряете или забудете свой номер PIN, позвоните в службу технической поддержки компании Game Ready и запросите основной номер PIN. При помощи основного номера PIN можно получить доступ к экрану «Настройки системы», чтобы установить новый номер PIN. Контактные номера службы технической поддержки компании Game Ready: 1-888-426-3732 (1-888-GameReady) и +1-510-868-2100. Клиентам за пределами США следует обращаться к местному дистрибьютору.

СМЕНА НОМЕРА PIN

Порядок изменения номера PIN:

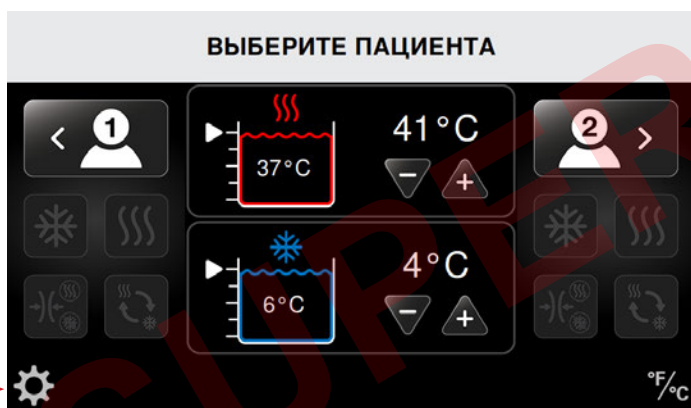

1. Нажмите значок настроек системы, который находится в левом нижнем углу экрана «Выберите пациента».

На дисплее отобразится экран «Введите личный номер».



2. Введите 1111 (заводской номер PIN по умолчанию) или текущий PIN.

На дисплее отобразится экран «Настройки системы».

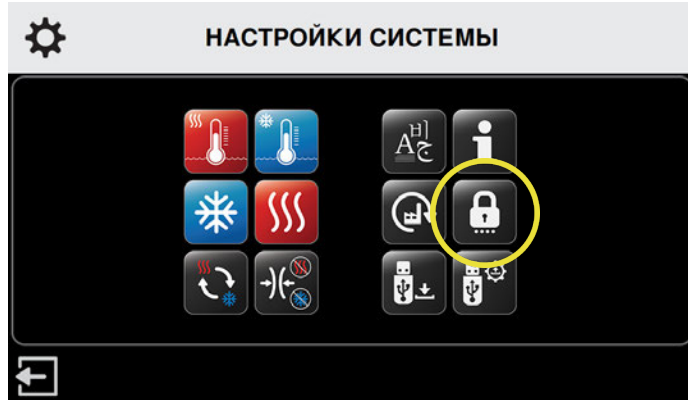

3. Нажмите значок безопасности.

На дисплее отобразится экран «Введите текущий личный номер».

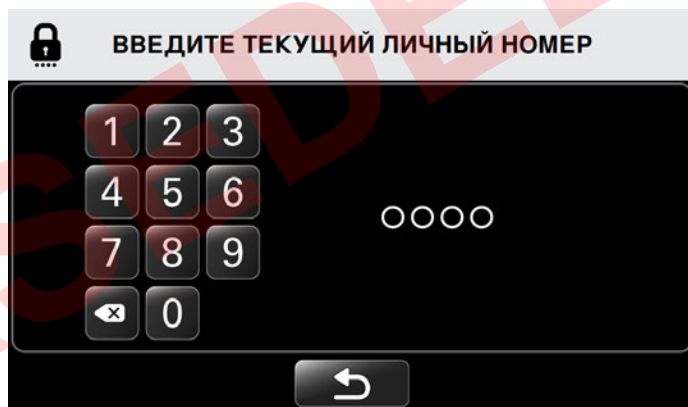

4. Введите 1111 (заводской номер PIN по умолчанию) или текущий PIN.

На дисплее отобразится экран «Введите новый личный номер».



5. Нажимайте соответствующие цифры для ввода нового четырехзначного номера PIN.

ПРИМЕЧАНИЕ: чтобы вернуться к экрану «Настройки системы» без изменения номера PIN, нажмите кнопку возврата

На дисплее отобразится экран «Введите новый личный номер еще раз».



6. Для подтверждения введите новый номер PIN повторно.

На дисплее отобразится экран «Подтвердите смену личного номера».

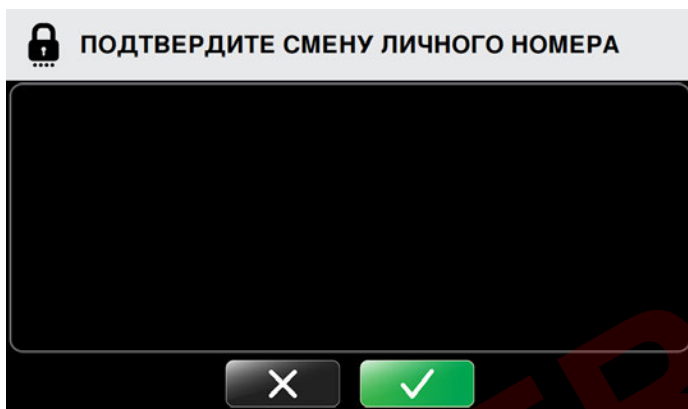

7. Чтобы подтвердить смену номера PIN, нажмите кнопку подтверждения
8. Чтобы отменить смену номера PIN, нажмите кнопку отмены

После подтверждения вновь появится экран «Настройки системы», при помощи которого можно изменить другие настройки.

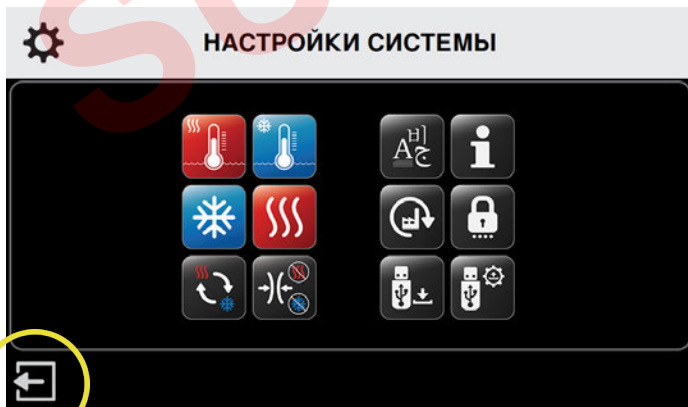

9. Если другие изменения не требуются, нажмите значок выхода чтобы сохранить новые настройки. Помните, что номер PIN необходимо хранить в защищенном и доступном месте. Номер PIN требуется для доступа к экрану «Настройки системы» и изменения настроек по умолчанию.

ЗАДАНИЕ НАСТРОЕК ПО УМОЛЧАНИЮ

Настройки по умолчанию определяют минимальные, максимальные значения и значения по умолчанию для температуры терапии, уровня компрессии и времени терапии. Систему Med4 Elite можно использовать с заводскими настройками либо изменить настройки в любое время.



Ниже показан экран «Тепловой резервуар — настройки температуры», чтобы продемонстрировать порядок задания настроек по умолчанию.













1. Задание минимального значения по умолчанию: Чтобы выбрать минимальную допустимую температуру терапии, нажимайте стрелку «плюс» (+) для увеличения значения и стрелку «минус» (-) для уменьшения значения. В указанном выше примере минимальная допустимая температура при подготовке сеанса тепловой терапии составит 35 °C (95 °F). Пользователи не смогут установить температуру тепловой терапии ниже 35 °C (95 °F).
2. Задание максимального значения по умолчанию: Чтобы выбрать максимальную допустимую температуру терапии, нажимайте стрелку «плюс» (+) для увеличения значения и кнопку «минус» (-) для уменьшения значения. В указанном выше примере максимальная допустимая температура при подготовке сеанса тепловой терапии составит 45 °C (113 °F). Пользователи не смогут установить температуру тепловой терапии выше 45 °C (113 °F).
3. Задание значения по умолчанию: Чтобы выбрать температуру терапии по умолчанию, нажимайте стрелку «плюс» (+) для увеличения значения и стрелку «минус» (-) для уменьшения значения. В вышеуказанном примере при подготовке сеанса тепловой терапии температура по умолчанию составит 41 °C (105 °F). Данное значение температуры первым появится на экране «Тепловая терапия» при настройке параметров сеанса тепловой терапии. Пользователи могут регулировать данную температуру для различных сеансов терапии, не выходя за пределы минимального и максимального значений, показанных выше.

Полный перечень всех заводских настроек перечислен на следующих страницах.

ЗАВОДСКИЕ НАСТРОЙКИ ПО УМОЛЧАНИЮ

	Минимальное значение	Максимальное значение	Значение по умолчанию
Температура резервуара			
 Теплого	35 °C / 95 °F	45 °C / 113 °F	41 °C / 105 °F
 Холодового	3 °C / 38 °F	16 °C / 60 °F	7 °C / 45 °F
Тепловая терапия			
 Уровень компрессии	Нет	Низкий	Нет
 Время терапии	5 минут	30 минут	15 минут
Холодовая терапия			
 Уровень компрессии	Нет	Высокий	Нет
 Время терапии	5 минут	60 минут	15 минут
 Приостановка	Отключена	Включена	Отключена
При включении приостановки:			
 Продолжительность приостановки	30 минут	60 минут	30 минут
 Количество циклов приостановки	2	6	4
Компрессионная терапия			
 Уровень	Низкий	Высокий	Низкий
 Время терапии	5 минут	60 минут	15 минут

ЗАВОДСКИЕ НАСТРОЙКИ ПО УМОЛЧАНИЮ			
	Минимальное значение	Максимальное значение	Значение по умолчанию
 Быстрая контрастная терапия			
 Время тепловой терапии	1 минута	10 минут	3 минуты
 Время холодной терапии	1 минута	10 минут	3 минуты
 Общее время терапии	15 минут	90 минут	30 минут
 Компрессия при тепловой терапии	Нет	Низкий	Нет
 Компрессия при холодной терапии	Нет	Высокий	Нет
 Установка начальной терапии	—	—	Холодового
 Температура			
 Шкала в градусах	—	—	°F
 Язык	—	—	Английский

ДОСТУП К НАСТРОЙКАМ СИСТЕМЫ

Для изменения настроек по умолчанию перейдите к экрану «Настройки системы» из экрана «Выберите пациента»:



1. Нажмите значок настроек системы, который находится в левом нижнем углу экрана «Выберите пациента».

На дисплее отобразится экран «Введите личный номер».

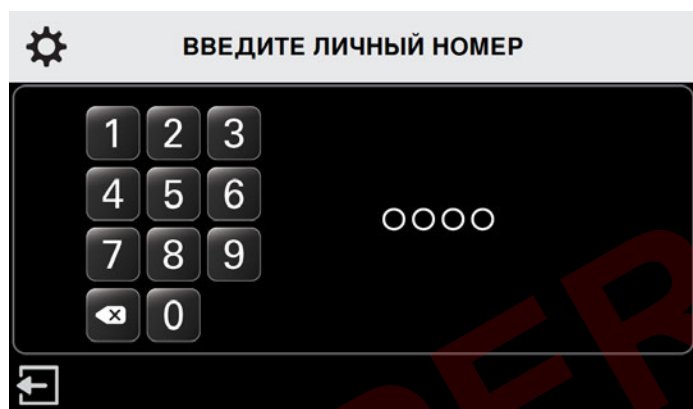

2. На цифровой клавиатуре наберите свой номер PIN.

Теперь можно изменить настройки системы Med4 Elite при помощи элементов интерфейса экрана «Настройки системы».

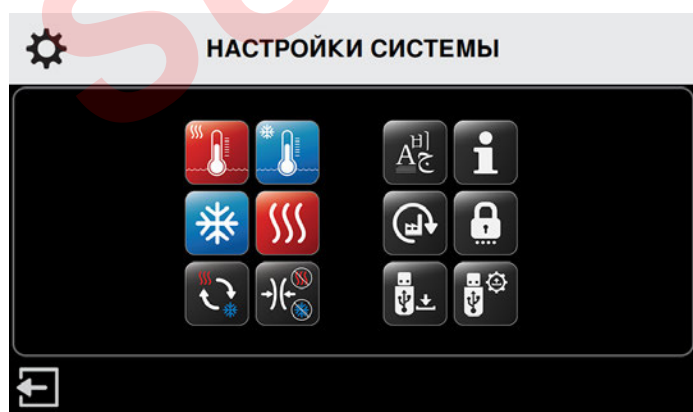

НАСТРОЙКИ ТЕПЛОЙ ТЕРАПИИ

В системе Med4 Elite можно задать следующие настройки тепловой терапии по умолчанию:

- Минимальная и максимальная температура по умолчанию
- Минимальное, максимальное время сеанса и время сеанса по умолчанию
- Настройки компрессии: Низкая компрессия и нет компрессии

Эти настройки задают пределы для системы Med4 Elite, в границах которых можно устанавливать значения для отдельных сеансов терапии.

НАСТРОЙКИ ТЕМПЕРАТУРЫ НАГРЕВАНИЯ

Порядок задания настроек температуры по умолчанию для тепловой терапии:

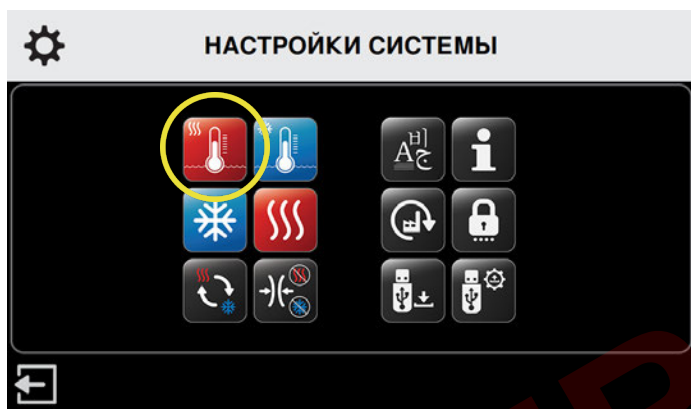

1. На экране «Настройки системы» нажмите значок температуры нагрева.

На дисплее отобразится экран «Тепловой резервуар — настройки температуры».

При помощи этого экрана можно устанавливать значения температуры нагрева — минимальную, максимальную и по умолчанию.

ПРИМЕЧАНИЕ: Блок управления имеет следующие заводские настройки — минимальная температура нагрева 35 °C / 95 °F и максимальная температура нагрева 45 °C / 113 °F. Значение температуры нагрева по умолчанию составляет 41 °C / 105 °F.



2. Нажимайте стрелку «плюс» (+) для увеличения значения и стрелку «минус» (-) для уменьшения значения минимальной, максимальной температуры нагрева и температуры нагрева по умолчанию для сеансов терапии.

При выборе режима тепловой терапии блок управления перейдет к заданным по умолчанию значениям температуры.

3. Для подтверждения настроек по умолчанию для теплового резервуара нажмите кнопку подтверждения
4. Для отмены этих настроек нажмите кнопку отмены

После подтверждения вновь появится экран «Настройки системы», при помощи которого можно изменить другие настройки по умолчанию.

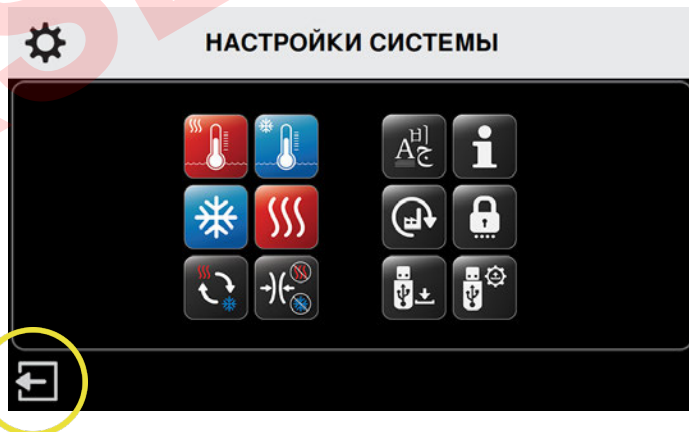

5. После внесения всех необходимых изменений нажмите значок выхода для сохранения настроек системы.

Питание компьютера блока управления будет отключено.

6. Нажмите кнопку Вкл./Выкл. в верхней части сенсорного экрана, чтобы перезапустить компьютер.

НАСТРОЙКИ ВРЕМЕНИ НАГРЕВАНИЯ

Порядок задания настроек времени по умолчанию для тепловой терапии:

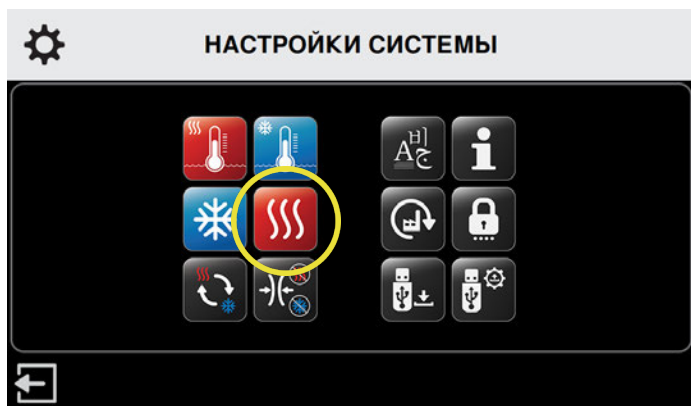

1. На экране «Настройки системы» нажмите значок настроек тепловой терапии.

На дисплее отобразится экран «Тепловая терапия — настройки».

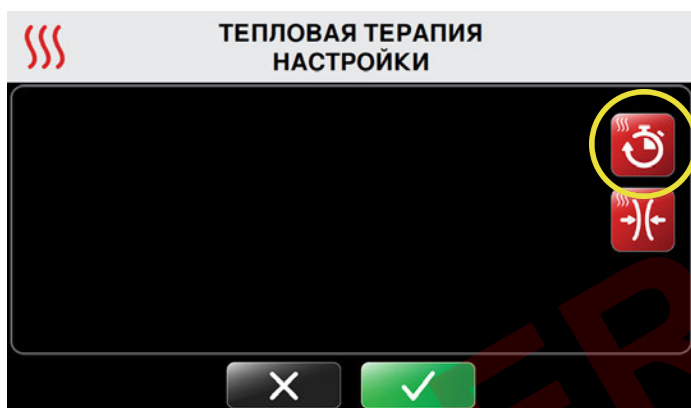

2. Нажмите значок настройки времени тепловой терапии в правом верхнем углу экрана.

На дисплее отобразится экран «Тепловая терапия — настройки времени».

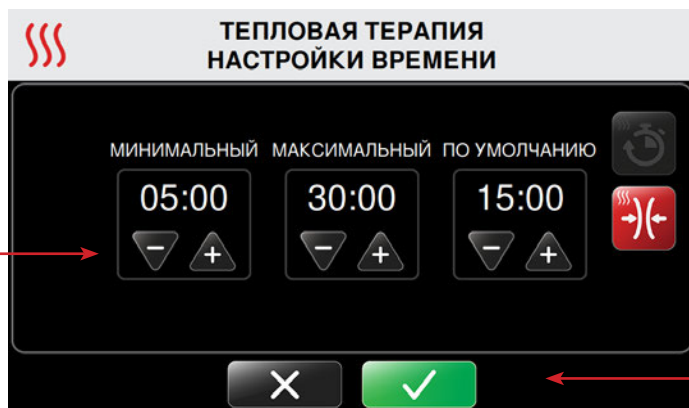

При помощи этого экрана можно устанавливать продолжительность сеанса тепловой терапии — минимальную, максимальную и по умолчанию. Время устанавливается с шагом в пять минут и отображается в минутах:секундах.

ПРИМЕЧАНИЕ: Блок управления имеет следующие заводские настройки времени терапии — минимальное значение 5 минут и максимальное значение 30 минут. Время по умолчанию составляет 15 минут.





3. Нажимайте стрелку «плюс» (+) для увеличения значения и стрелку «минус» (-) для уменьшения значения минимального, максимального времени и времени по умолчанию для сеансов тепловой терапии.

При выборе режима тепловой терапии блок управления перейдет к заданным по умолчанию значениям времени.

4. Для подтверждения настроек времени тепловой терапии по умолчанию нажмите кнопку подтверждения .
5. Для отмены этих настроек нажмите кнопку отмены .

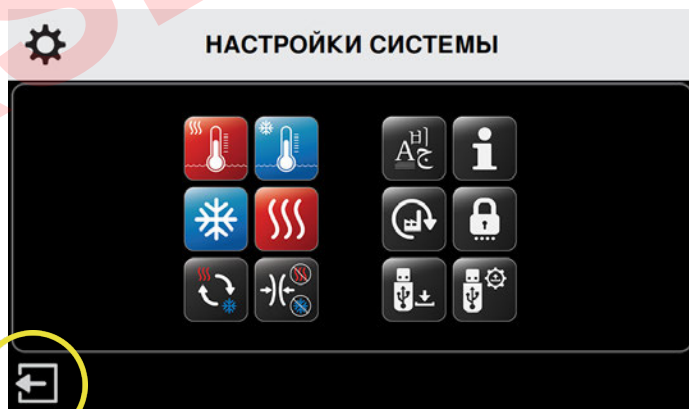
После подтверждения вновь появится экран «Настройки системы», при помощи которого можно изменить другие настройки.



6. После внесения всех необходимых изменений нажмите значок выхода  для сохранения настроек системы.

Питание компьютера блока управления будет отключено.

7. Нажмите кнопку Вкл./Выкл. в верхней части сенсорного экрана, чтобы перезапустить компьютер.

НАСТРОЙКИ КОМПРЕССИИ ТЕПЛОВОЙ ТЕРАПИИ

Порядок задания настроек компрессии по умолчанию для тепловой терапии:

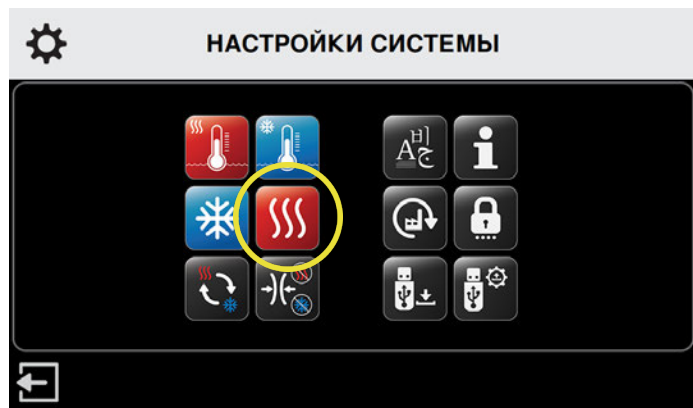

1. На экране «Настройки системы» нажмите значок настроек тепловой терапии.

На дисплее отобразится экран «Тепловая терапия — настройки».

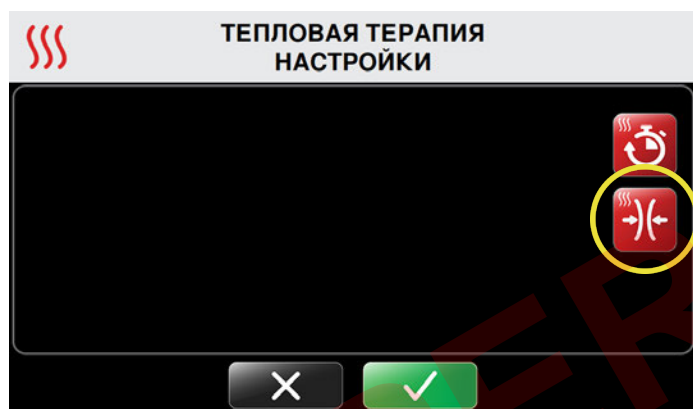

2. Нажмите значок настроек компрессии тепловой терапии в правой части экрана.

На дисплее отобразится экран «Тепловая терапия — настройки компрессии».

При помощи этого экрана можно устанавливать максимальное значение компрессии для тепловой терапии. Минимальным значением и значением по умолчанию является «Нет компрессии», возможность изменения отсутствует. Благодаря этому можно всегда выбирать режим без компрессии для отдельных сеансов.

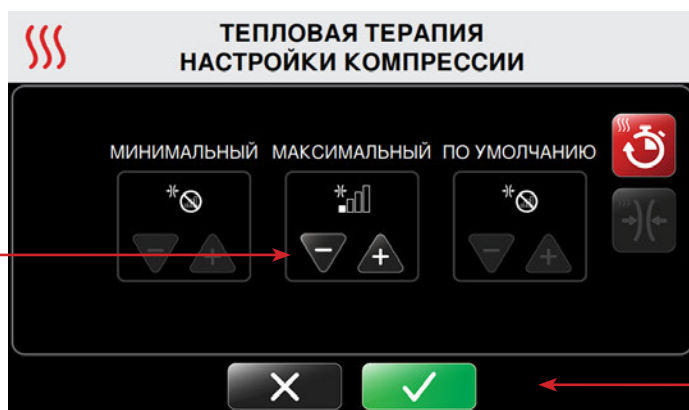

ПРИМЕЧАНИЕ: максимальным значением в системе Med4 Elite является низкий уровень компрессии, согласно показаниям к применению тепловой терапии. Возможность увеличить значение отсутствует.

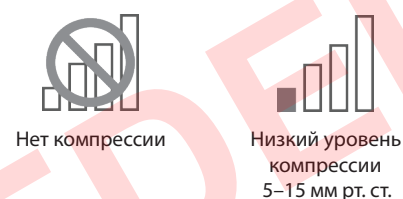

3. Под пунктом максимального значения нажимайте стрелку «минус» (-) для отключения компрессии и стрелку «плюс» (+) для установки низкого уровня компрессии при терапии.

Доступные уровни компрессии:



4. Для подтверждения настроек компрессии тепловой терапии по умолчанию нажмите кнопку подтверждения .
5. Для отмены этих настроек нажмите кнопку отмены .

После подтверждения вновь появится экран «Настройки системы», при помощи которого можно изменить другие настройки.

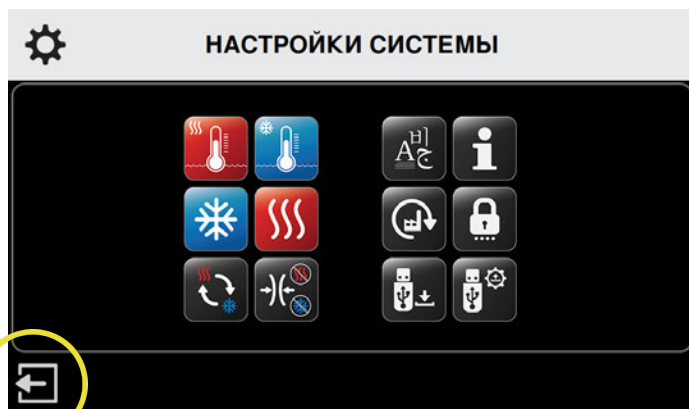

6. После внесения всех необходимых изменений нажмите значок выхода  для сохранения настроек системы.

Питание компьютера блока управления будет отключено.

7. Нажмите кнопку Вкл./Выкл. в верхней части сенсорного экрана, чтобы перезапустить компьютер.

НАСТРОЙКИ ХОЛОДОВОЙ ТЕРАПИИ

В системе Med4 Elite можно задать следующие настройки холодной терапии по умолчанию:

- Минимальная и максимальная температура по умолчанию
- Минимальное, максимальное время сеанса и время сеанса по умолчанию
- Настройки компрессии: Низкий, низкий средний, средний, высокий уровень компрессии и нет компрессии
- Включить/отключить приостановку
- Продолжительность циклов приостановки — минимальная, максимальная и по умолчанию

Эти настройки задают пределы для системы Med4 Elite, в границах которых можно устанавливать значения для отдельных сеансов терапии.

НАСТРОЙКИ ТЕМПЕРАТУРЫ ОХЛАЖДЕНИЯ

Порядок задания настроек температуры по умолчанию для холодной терапии:

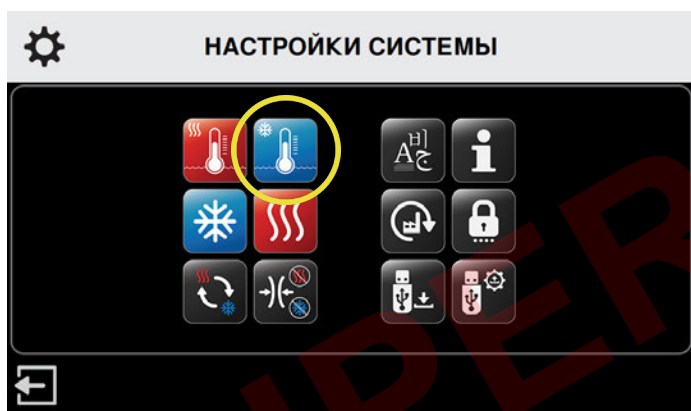

1. На экране «Настройки системы» нажмите значок температуры охлаждения.

На дисплее отобразится экран «Холодовой резервуар — настройки температуры».

При помощи этого экрана можно устанавливать значения температуры охлаждения — минимальную, максимальную и по умолчанию.

ПРИМЕЧАНИЕ: Блок управления имеет следующие заводские настройки — минимальная температура охлаждения 3 °C / 38 °F и максимальная температура охлаждения 16 °C / 60 °F. Значение температуры охлаждения по умолчанию составляет 7 °C / 45 °F.



2. Нажимайте стрелку «плюс» (+) для увеличения значения и стрелку «минус» (-) для уменьшения значения минимальной, максимальной температуры охлаждения и температуры охлаждения по умолчанию для сеансов терапии.

При выборе режима холодной терапии блок управления перейдет к заданным по умолчанию значениям температуры.

3. Для подтверждения настроек по умолчанию для холодного резервуара нажмите кнопку подтверждения
4. Для отмены этих настроек нажмите кнопку отмены

После подтверждения вновь появится экран «Настройки системы», при помощи которого можно изменить другие настройки.

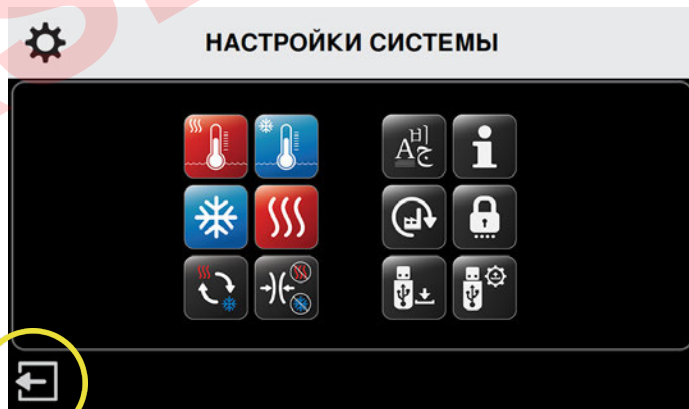

5. После внесения всех необходимых изменений нажмите значок выхода для сохранения настроек системы.

Питание компьютера блока управления будет отключено.

6. Нажмите кнопку Вкл./Выкл. в верхней части сенсорного экрана, чтобы перезапустить компьютер.

НАСТРОЙКИ ВРЕМЕНИ ОХЛАЖДЕНИЯ

Порядок задания настроек времени и компрессии по умолчанию для холодной терапии:

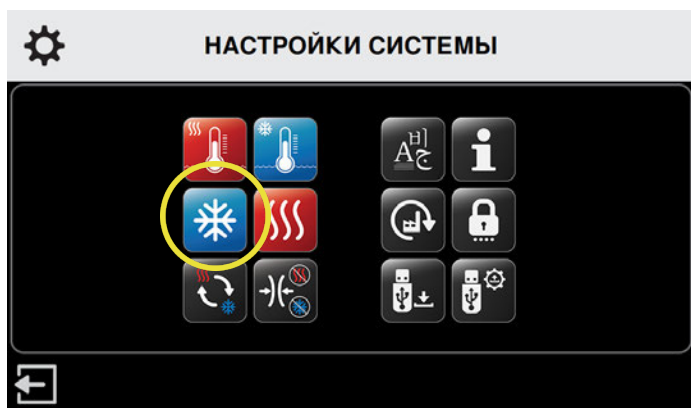

1. На экране «Настройки системы» нажмите значок настроек холодной терапии.

На дисплее отобразится экран «Холодовая терапия — настройки».

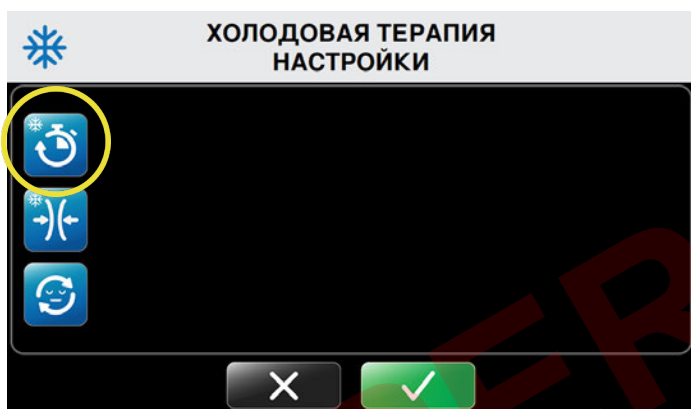

2. Нажмите значок настройки времени холодной терапии в левом верхнем углу экрана.

На дисплее отобразится экран «Холодовая терапия — настройки времени».

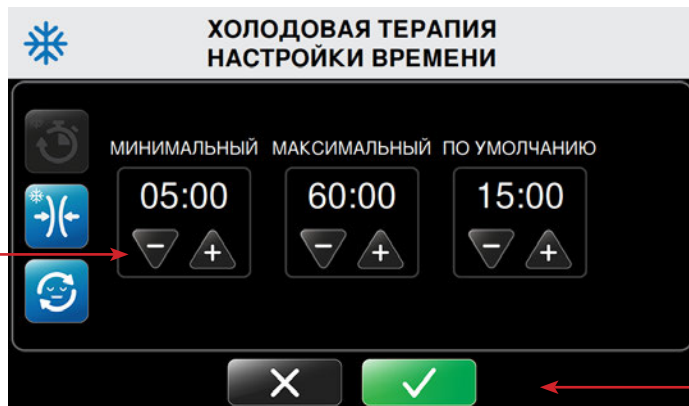

При помощи этого экрана можно устанавливать продолжительность сеанса холодной терапии — минимальную, максимальную и по умолчанию. Время устанавливается с шагом в пять минут и отображается в минутах:секундах.

ПРИМЕЧАНИЕ: Блок управления имеет следующие заводские настройки времени терапии — минимальное значение 5 минут и максимальное значение 60 минут. Время по умолчанию составляет 15 минут.





3. Нажимайте стрелку «плюс» (+) для увеличения значения и стрелку «минус» (-) для уменьшения значения минимального, максимального времени и времени по умолчанию для сеансов холодной терапии.

При выборе режима холодной терапии блок управления перейдет к заданным по умолчанию значениям времени.

4. Для подтверждения настроек времени охлаждения по умолчанию нажмите кнопку подтверждения .
5. Для отмены этих настроек нажмите кнопку отмены .

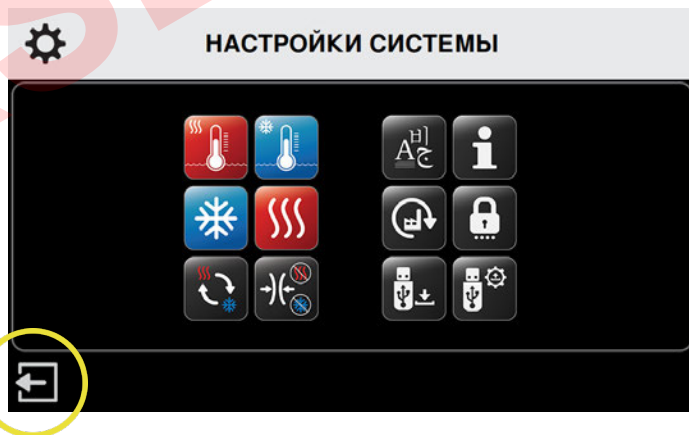
После подтверждения вновь появится экран «Настройки системы», при помощи которого можно изменить другие настройки.



6. После внесения всех необходимых изменений нажмите значок выхода  для сохранения настроек системы.

Питание компьютера блока управления будет отключено.

7. Нажмите кнопку Вкл./Выкл. в верхней части сенсорного экрана, чтобы перезапустить компьютер.

НАСТРОЙКИ КОМПРЕССИИ ДЛЯ ХОЛОДОВОЙ ТЕРАПИИ

Порядок задания настроек компрессии по умолчанию для холодной терапии:

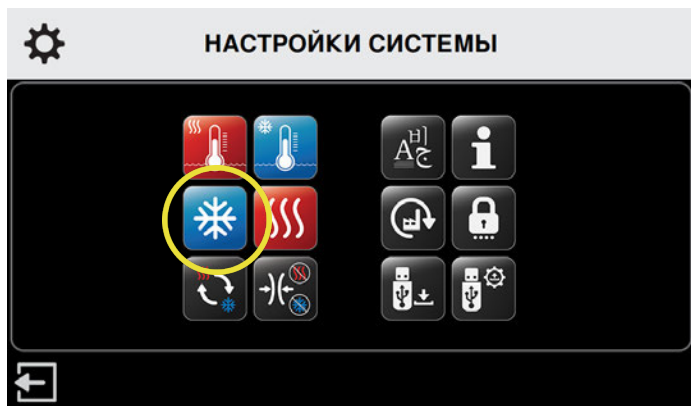

1. На экране «Настройки системы» нажмите значок настроек холодной терапии.

На дисплее отобразится экран «Холодовая терапия — настройки».

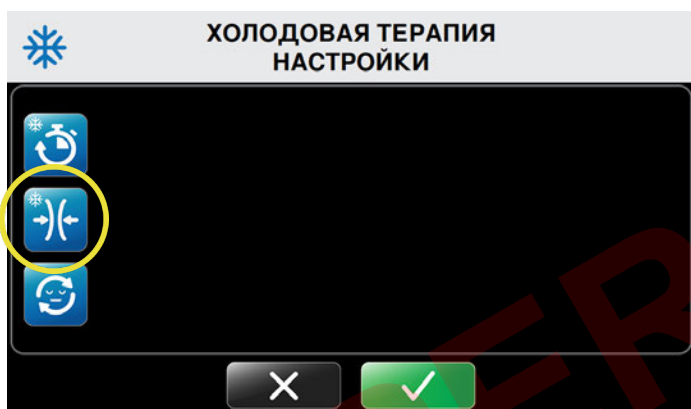

2. Нажмите значок настроек компрессии холодной терапии в левой части экрана.

На дисплее отобразится экран «Холодовая терапия — настройки компрессии».

При помощи этого экрана можно устанавливать максимальное значение компрессии для холодной терапии. Минимальным значением и значением по умолчанию является «Нет компрессии», возможность изменения отсутствует. Благодаря этому можно всегда выбирать режим без компрессии для отдельных сеансов.

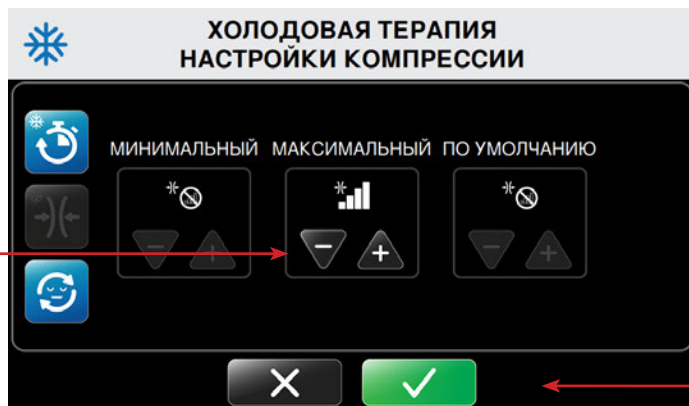

3. Нажимайте стрелку «плюс» (+) для увеличения значения и стрелку «минус» (-) для уменьшения значения максимальной компрессии и компрессии по умолчанию для сеансов холодной терапии.

Доступные уровни компрессии:

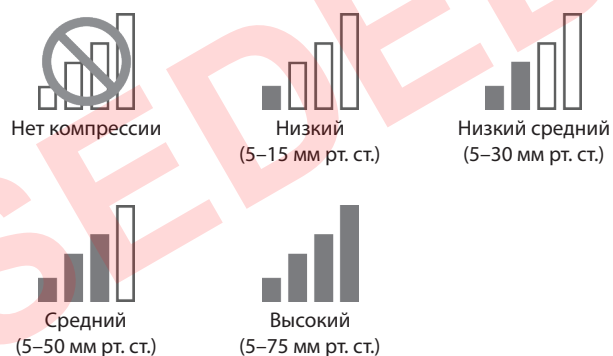

4. Для подтверждения настроек компрессии холодной терапии по умолчанию нажмите кнопку подтверждения
5. Для отмены этих настроек нажмите кнопку отмены

После подтверждения вновь появится экран «Настройки системы», при помощи которого можно изменить другие настройки.

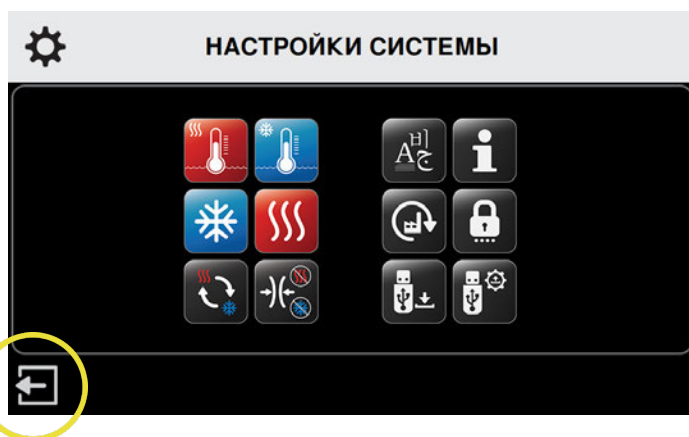

6. После внесения всех необходимых изменений нажмите значок выхода для сохранения настроек системы.

Питание компьютера блока управления будет отключено.

7. Нажмите кнопку Вкл./Выкл. в верхней части сенсорного экрана, чтобы перезапустить компьютер.

ФУНКЦИЯ ПРИОСТАНОВКИ ТЕРАПИИ

функция приостановки доступна только для сеансов холодной терапии. Она позволяет задавать до шести циклов приостановки. Один цикл состоит из состояний активации холодной терапии и деактивации холодной терапии (приостановки). Продолжительность активации и деактивации холодной терапии (приостановки) может быть установлена пользователем.

Порядок задания настроек приостановки по умолчанию для холодной терапии:

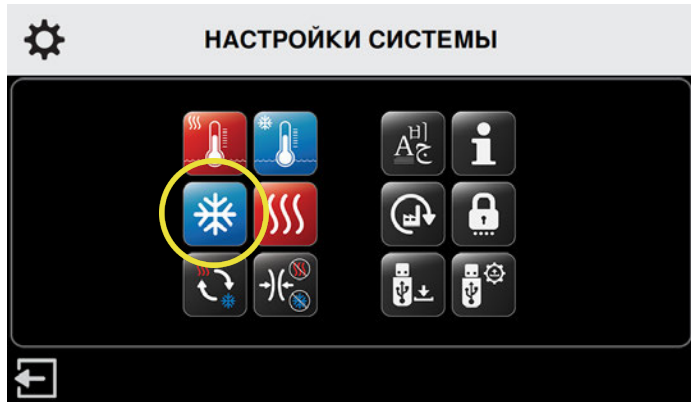

1. На экране «Настройки системы» нажмите значок настроек холодной терапии.

На дисплее отобразится экран «Холодовая терапия — настройки».

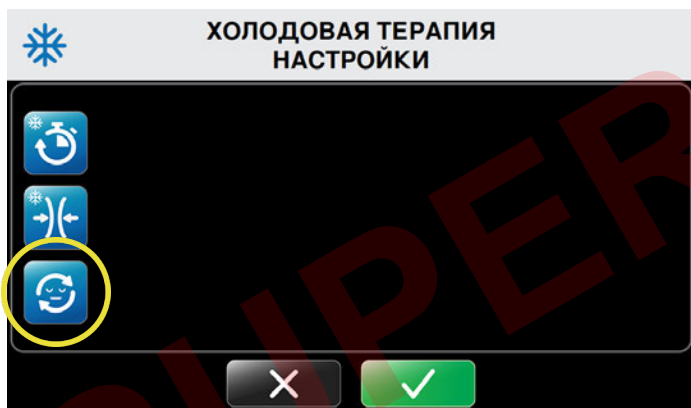

2. Нажмите значок настроек приостановки терапии в левой части экрана.

На дисплее отобразится экран «Холодовая терапия — настройки приостановки».

ПРИМЕЧАНИЕ: По умолчанию функция приостановки терапии отключена. Для включения функции следует нажать на зеленый значок приостановки. Для отключения функции (если она включена) следует нажать на красный значок приостановки.



Холодовая терапия
Функция приостановки отключена



Нажмите на зеленый значок приостановки для включения функции.



Холодовая терапия
Функция приостановки включена



Нажмите на красный значок приостановки для отключения функции.

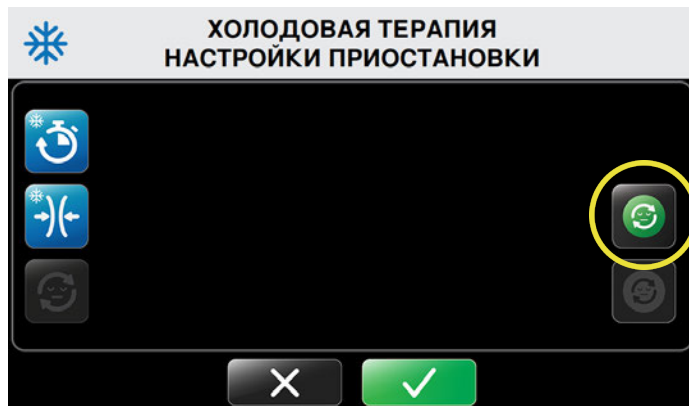

3. Для включения функции приостановки терапии нажмите зеленый значок включения приостановки .

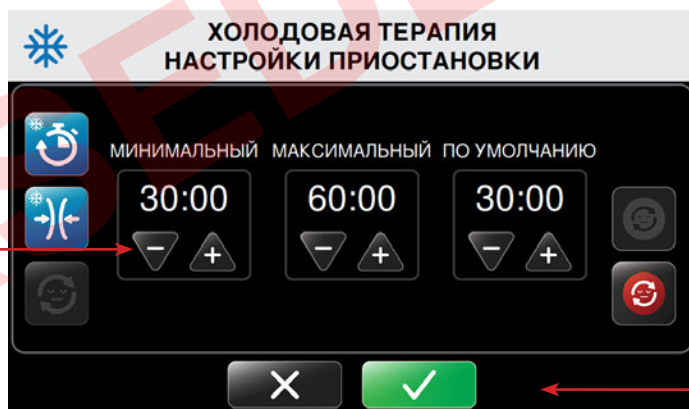

Экран «Холодовая терапия — настройки приостановки» обновится.

При помощи этого экрана можно устанавливать продолжительность приостановки работы блока управления между циклами терапии — минимальная, максимальная и значение по умолчанию. Время устанавливается с шагом в пять минут и отображается в минутах:секундах.





4. Нажимайте стрелку «плюс» (+) для увеличения значения и стрелку «минус» (-) для уменьшения значения минимального, максимального времени приостановки и времени приостановки по умолчанию для сеансов терапии.

ПРИМЕЧАНИЕ: Для отключения функции приостановки нажмите значок отключения приостановки .

5. Для подтверждения настроек приостановки по умолчанию нажмите кнопку подтверждения .
6. Для отмены этих настроек нажмите кнопку отмены .

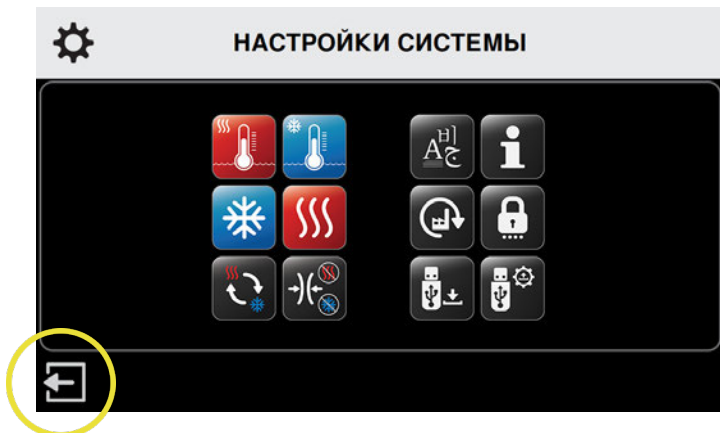
После подтверждения вновь появится экран «Настройки системы», при помощи которого можно изменить другие настройки.



7. После внесения всех необходимых изменений нажмите значок выхода  для сохранения настроек системы.

Питание компьютера блока управления будет отключено.

8. Нажмите кнопку Вкл./Выкл. в верхней части сенсорного экрана, чтобы перезапустить компьютер.

НАСТРОЙКИ БЫСТРОЙ КОНТРАСТНОЙ ТЕРАПИИ

В системе Med4 Elite можно задать следующие настройки быстрой контрастной терапии по умолчанию:

Для холодной терапии в рамках быстрой контрастной терапии:

- Минимальное, максимальное время сеанса и время сеанса по умолчанию
- Настройки компрессии: Низкий, низкий средний, средний, высокий уровень компрессии и нет компрессии

Для тепловой терапии в рамках быстрой контрастной терапии:

- Минимальное, максимальное время сеанса и время сеанса по умолчанию
- Настройки компрессии: Низкая компрессия и нет компрессии

Для сеансов быстрой контрастной терапии в целом:

- Минимальное, максимальное общее время сеанса и общее время сеанса по умолчанию

Эти настройки задают пределы для системы Med4 Elite, в границах которых можно устанавливать значения для отдельных сеансов терапии.

НАСТРОЙКИ ВРЕМЕНИ ОХЛАЖДЕНИЯ ДЛЯ БЫСТРОЙ КОНТРАСТНОЙ ТЕРАПИИ

Порядок задания настроек времени по умолчанию для холодовой терапии в рамках быстрой контрастной терапии:

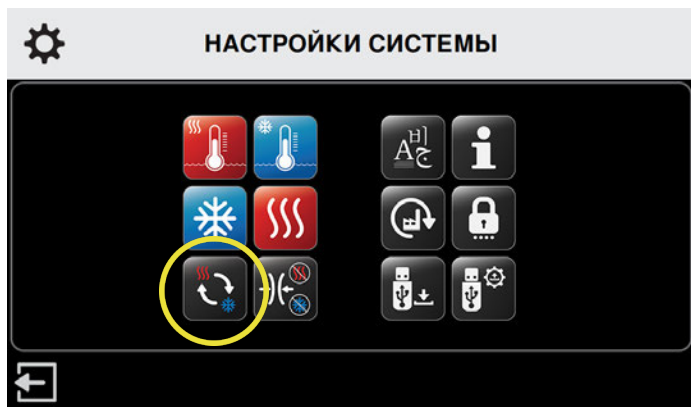

1. На экране «Настройки системы» нажмите значок быстрой контрастной терапии.

На дисплее отобразится экран «Быстрая контрастная терапия — настройки».

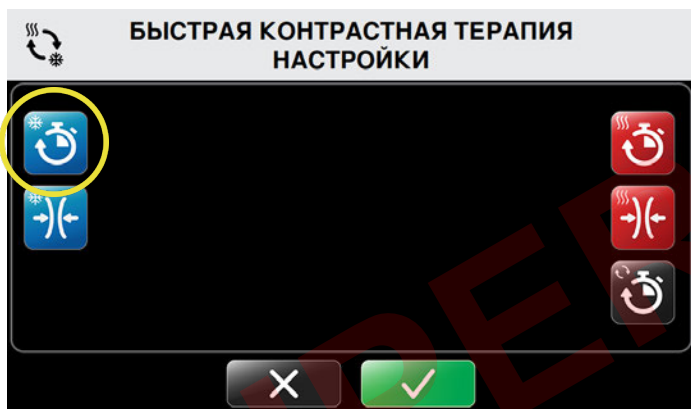

2. Чтобы установить время охлаждения в рамках контрастной терапии по умолчанию, нажмите значок времени охлаждения контрастной терапии.

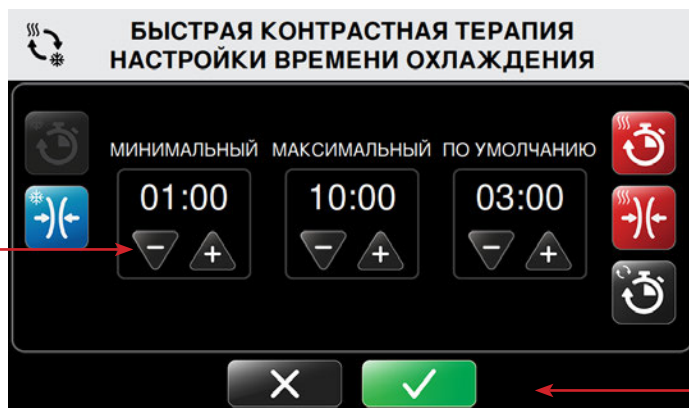

На дисплее отобразится экран «Быстрая контрастная терапия — настройки времени охлаждения».

При помощи этого экрана можно устанавливать продолжительность сеанса — минимальную, максимальную и по умолчанию. Время устанавливается с шагом в одну минуту и отображается в минутах:секундах.





3. Нажимайте стрелку «плюс» (+) для увеличения значения и стрелку «минус» (-) для уменьшения значения минимального, максимального времени охлаждения и времени охлаждения по умолчанию.

При включении блока управления и выборе режима быстрой контрастной терапии данный показатель будет использован в качестве времени охлаждения при быстрой контрастной терапии по умолчанию.

4. Для подтверждения настроек времени охлаждения по умолчанию в рамках быстрой контрастной терапии нажмите кнопку подтверждения .
5. Для отмены этих настроек нажмите кнопку отмены .

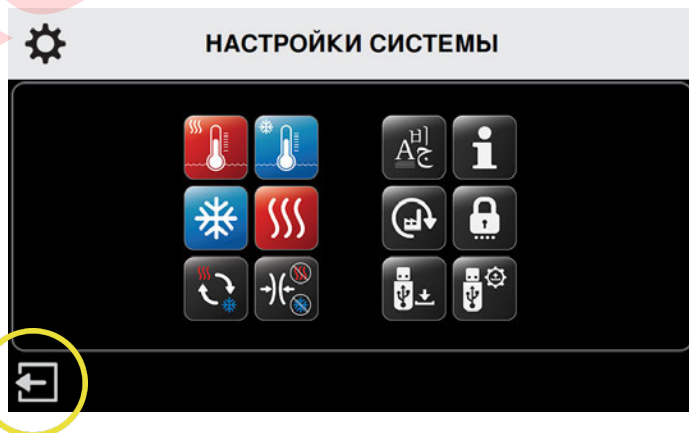
После подтверждения вновь появится экран «Настройки системы», при помощи которого можно изменить другие настройки.



6. После внесения всех необходимых изменений нажмите значок выхода  для сохранения настроек системы.

Питание компьютера блока управления будет отключено.

7. Нажмите кнопку Вкл./Выкл. в верхней части сенсорного экрана, чтобы перезапустить компьютер.

НАСТРОЙКИ КОМПРЕССИИ ДЛЯ ХОЛОДОВОЙ ТЕРАПИИ В РАМКАХ БЫСТРОЙ КОНТРАСТНОЙ ТЕРАПИИ

Порядок задания настроек компрессии по умолчанию для холодной терапии в рамках быстрой контрастной терапии:

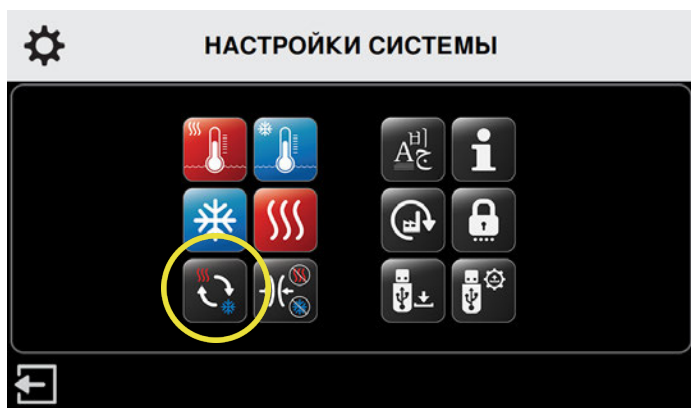

1. На экране «Настройки системы» нажмите значок быстрой контрастной терапии.

На дисплее отобразится экран «Быстрая контрастная терапия — настройки».

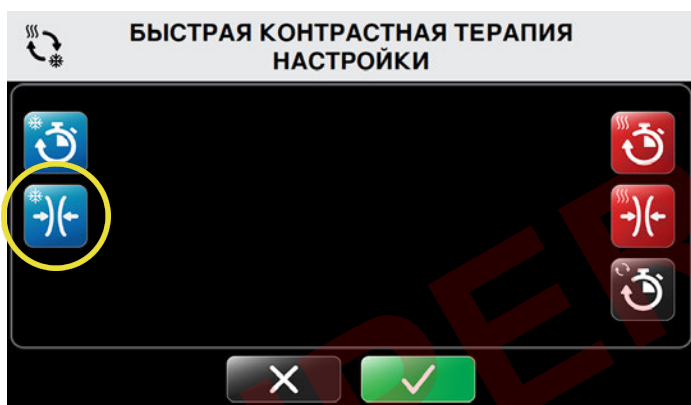

2. Чтобы установить уровень компрессии при охлаждении по умолчанию в рамках контрастной терапии, нажмите значок настроек компрессии холодной терапии.

На дисплее отобразится экран «Быстрая контрастная терапия — настройки компрессии при охлаждении».

При помощи этого экрана можно устанавливать максимальное значение компрессии для контрастной терапии. Минимальным значением и значением по умолчанию является «Нет компрессии», возможность изменения отсутствует. Благодаря этому можно всегда выбирать режим без компрессии для отдельных сеансов.

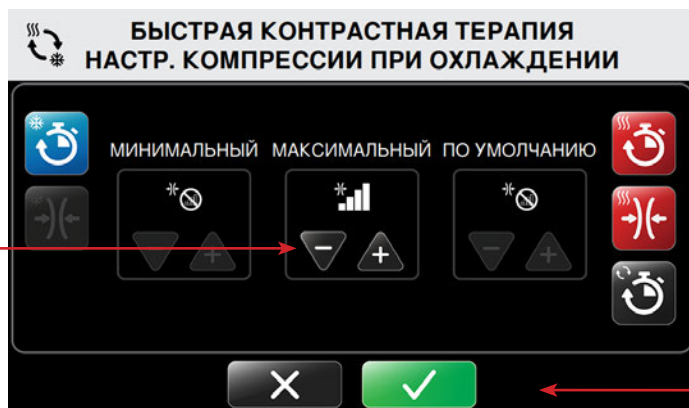

3. Нажимайте стрелку «плюс» (+) для увеличения значения и стрелку «минус» (-) для уменьшения значения максимальной компрессии и компрессии по умолчанию.

Доступные уровни компрессии:

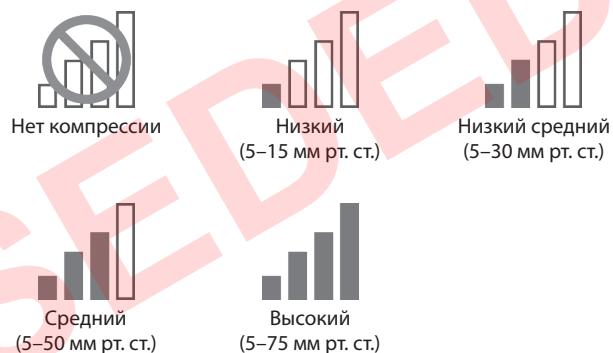

4. Для подтверждения настроек компрессии по умолчанию при холодной терапии в рамках быстрой контрастной терапии нажмите кнопку подтверждения
5. Для отмены этих настроек нажмите кнопку отмены

После подтверждения вновь появится экран «Настройки системы», при помощи которого можно изменить другие настройки.

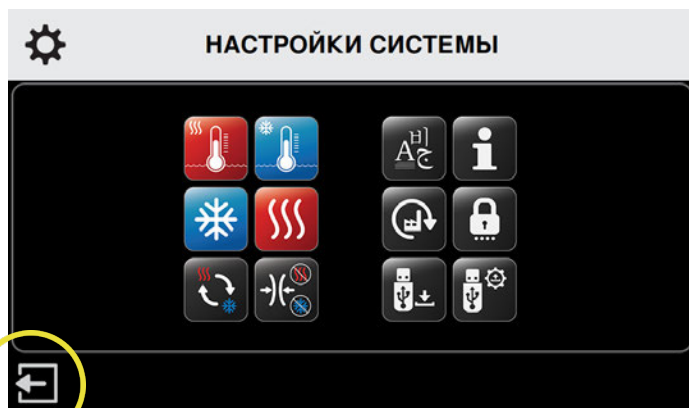

6. После внесения всех необходимых изменений нажмите значок выхода для сохранения настроек системы.

Питание компьютера блока управления будет отключено.

7. Нажмите кнопку Вкл./Выкл. в верхней части сенсорного экрана, чтобы перезапустить компьютер.

НАСТРОЙКИ ВРЕМЕНИ НАГРЕВАНИЯ ДЛЯ БЫСТРОЙ КОНТРАСТНОЙ ТЕРАПИИ

Порядок задания настроек времени по умолчанию для тепловой терапии в рамках быстрой контрастной терапии:

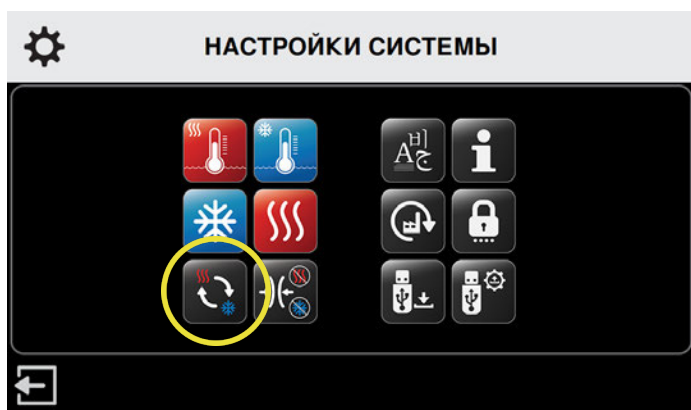

1. На экране «Настройки системы» нажмите значок быстрой контрастной терапии.

На дисплее отобразится экран «Быстрая контрастная терапия — настройки».

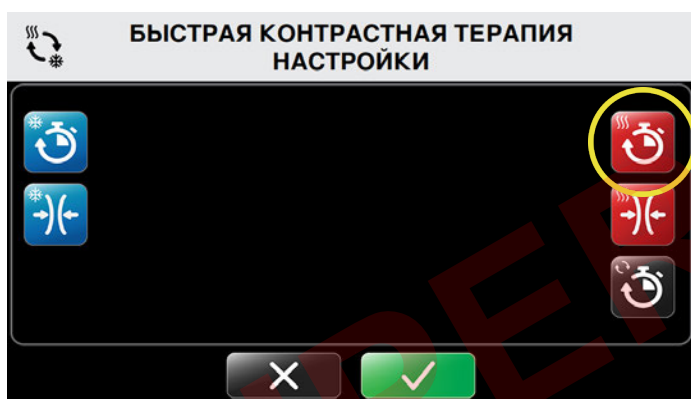

2. Чтобы установить время нагрева в рамках контрастной терапии по умолчанию, нажмите значок времени нагрева контрастной терапии.

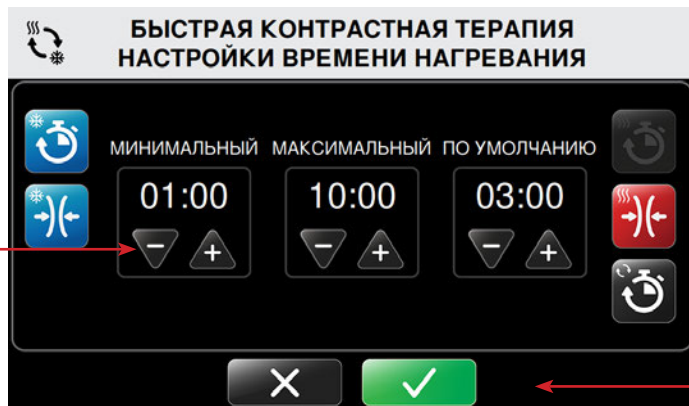

На дисплее отобразится экран «Быстрая контрастная терапия — настройки времени нагрева».

При помощи этого экрана можно устанавливать продолжительность сеанса — минимальную, максимальную и по умолчанию. Время устанавливается с шагом в одну минуту и отображается в минутах:секундах.





3. Нажимайте стрелку «плюс» (+) для увеличения значения и стрелку «минус» (-) для уменьшения значения минимального, максимального времени нагрева и времени нагрева по умолчанию.

При включении блока управления и выборе режима быстрой контрастной терапии данный показатель будет использован в качестве времени нагрева по умолчанию при быстрой контрастной терапии.

4. Для подтверждения настроек времени нагрева по умолчанию в рамках быстрой контрастной терапии нажмите кнопку подтверждения .
5. Для отмены этих настроек нажмите кнопку отмены .

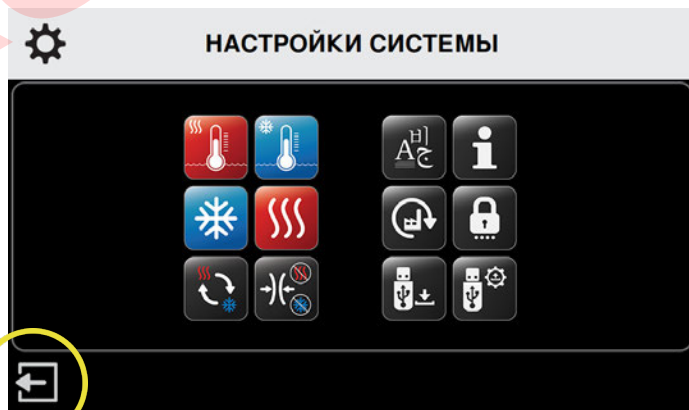
После подтверждения вновь появится экран «Настройки системы», при помощи которого можно изменить другие настройки.



6. После внесения всех необходимых изменений нажмите значок выхода  для сохранения настроек системы.

Питание компьютера блока управления будет отключено.

7. Нажмите кнопку Вкл./Выкл. в верхней части сенсорного экрана, чтобы перезапустить компьютер.

НАСТРОЙКИ КОМПРЕССИИ ДЛЯ ТЕПЛОЙ ТЕРАПИИ В РАМКАХ БЫСТРОЙ КОНТРАСТНОЙ ТЕРАПИИ

Порядок задания настроек компрессии по умолчанию для тепловой терапии в рамках быстрой контрастной терапии:

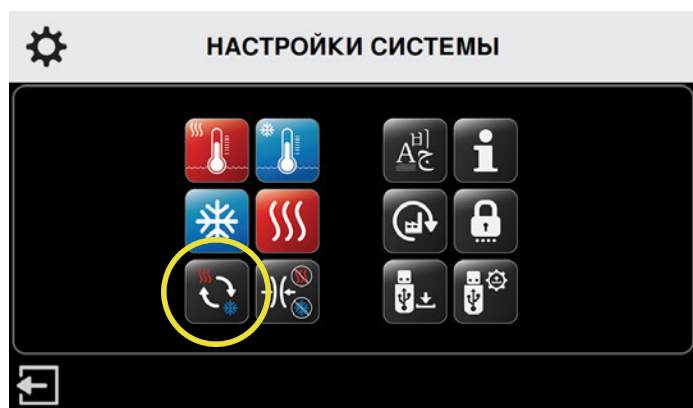

1. На экране «Настройки системы» нажмите значок быстрой контрастной терапии.

На дисплее отобразится экран «Быстрая контрастная терапия — настройки».

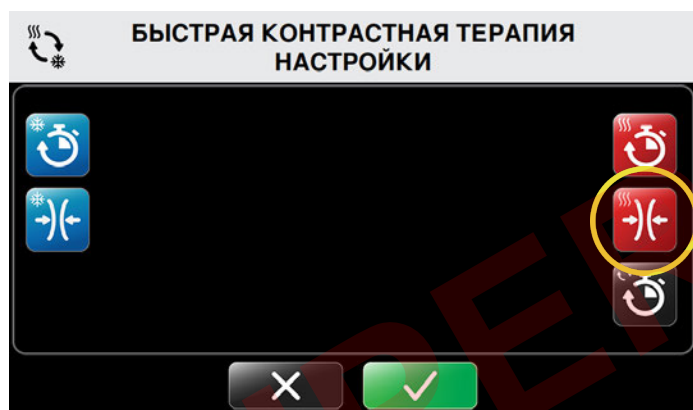

2. Чтобы установить уровень компрессии при нагревании по умолчанию в рамках контрастной терапии, нажмите значок настроек компрессии тепловой терапии.

На дисплее отобразится экран «Быстрая контрастная терапия — настройки компрессии при нагревании».

При помощи этого экрана можно устанавливать максимальное значение компрессии для контрастной терапии. Минимальным значением и значением по умолчанию является «Нет компрессии», возможность изменения отсутствует. Благодаря этому можно всегда выбирать режим без компрессии для отдельных сеансов.

ПРИМЕЧАНИЕ: максимальным значением в системе Med4 Elite является низкий уровень компрессии, согласно показаниям к применению тепловой терапии. Возможность увеличить значение отсутствует.

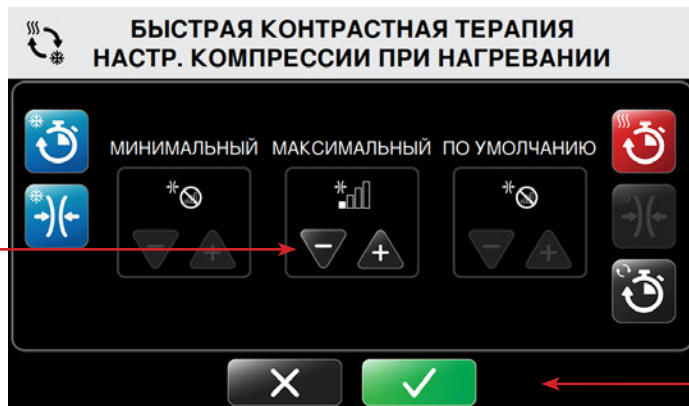

3. Под пунктом максимального значения нажимайте стрелку «минус» (-) для отключения компрессии и стрелку «плюс» (+) для установки низкого уровня компрессии при быстрой контрастной терапии.

Доступные уровни компрессии:

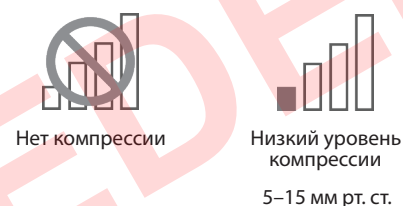

4. Для подтверждения настроек компрессии тепловой терапии по умолчанию нажмите кнопку подтверждения
5. Для отмены этих настроек нажмите кнопку отмены

После подтверждения вновь появится экран «Настройки системы», при помощи которого можно изменить другие настройки.

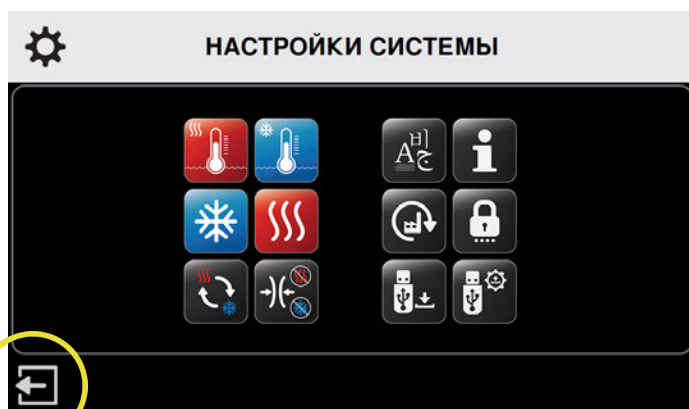

6. После внесения всех необходимых изменений нажмите значок выхода для сохранения настроек системы.

Питание компьютера блока управления будет отключено.

7. Нажмите кнопку Вкл./Выкл. в верхней части сенсорного экрана, чтобы перезапустить компьютер.

НАСТРОЙКИ ОБЩЕГО ВРЕМЕНИ ДЛЯ БЫСТРОЙ КОНТРАСТНОЙ ТЕРАПИИ

Настройки общего времени для быстрой контрастной терапии определяют продолжительность всего сеанса быстрой контрастной терапии. После задания общего времени происходит чередование холодной и тепловой терапии в указанных пределах.

Порядок задания общего времени по умолчанию для быстрой контрастной терапии:

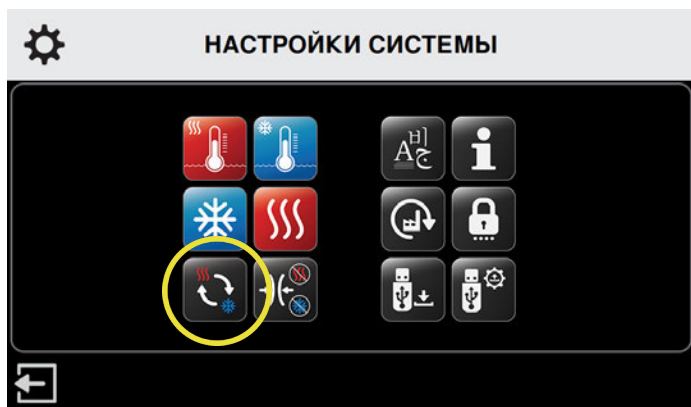

1. На экране «Настройки системы» нажмите значок быстрой контрастной терапии.

На дисплее отобразится экран «Быстрая контрастная терапия — настройки».

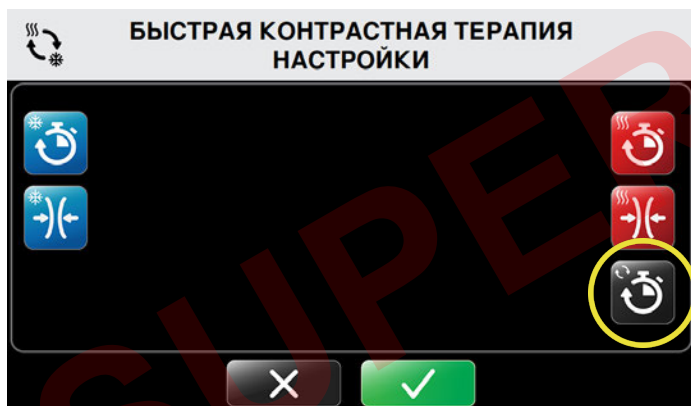

2. Чтобы задать общее время по умолчанию, нажмите значок общего времени.

На дисплее отобразится экран «Быстрая контрастная терапия — настройки общего времени».

При помощи этого экрана можно устанавливать продолжительность сеанса — минимальную, максимальную и по умолчанию. Общее время устанавливается с шагом в пять минут и отображается в минутах:секундах.

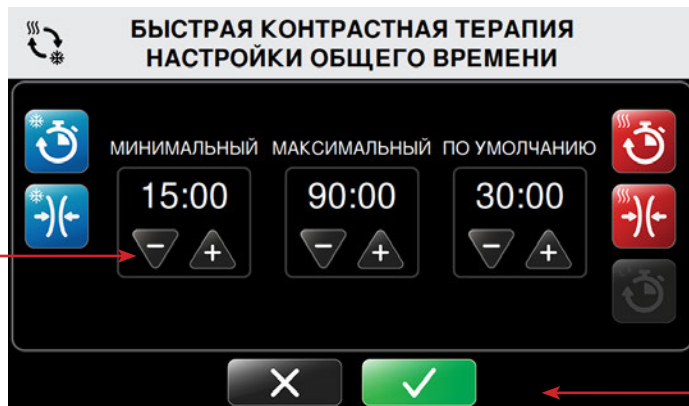

3. Нажимайте стрелку «плюс» (+) для увеличения значения и стрелку «минус» (-) для уменьшения значения минимального, максимального времени и времени по умолчанию для сеансов терапии.

При включении блока управления и выборе режима быстрой контрастной терапии данный показатель будет использован в качестве общего времени по умолчанию для быстрой контрастной терапии.

4. Для подтверждения настроек общего времени по умолчанию для сеанса быстрой контрастной терапии нажмите кнопку подтверждения
5. Для отмены этих настроек нажмите кнопку отмены

После подтверждения вновь появится экран «Настройки системы», при помощи которого можно изменить другие настройки.

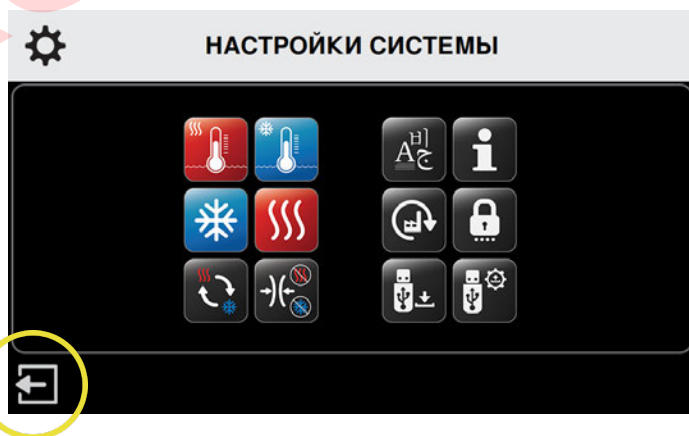

6. После внесения всех необходимых изменений нажмите значок выхода

Питание компьютера блока управления будет отключено.

7. Нажмите кнопку Вкл./Выкл. в верхней части сенсорного экрана, чтобы перезапустить компьютер.

НАСТРОЙКИ ТОЛЬКО КОМПРЕССИОННОЙ ТЕРАПИИ

В системе Med4 Elite можно задать следующие настройки только компрессионной терапии по умолчанию:

- Минимальное, максимальное время сеанса и время сеанса по умолчанию
- Настройки компрессии: низкий, низкий средний, средний и высокий уровень

Эти настройки задают пределы для системы Med4 Elite, в границах которых можно устанавливать значения для отдельных сеансов терапии.

НАСТРОЙКИ ВРЕМЕНИ КОМПРЕССИИ

Порядок задания настроек времени по умолчанию для только компрессионной терапии:

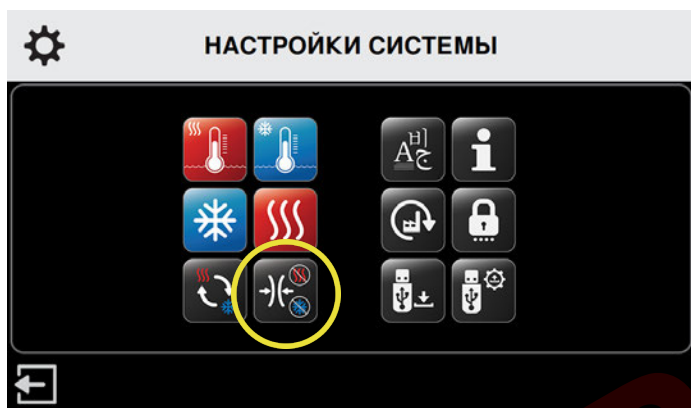

1. На экране «Настройки системы» нажмите значок настроек компрессии.

На дисплее отобразится экран «Только компрессия — настройки».

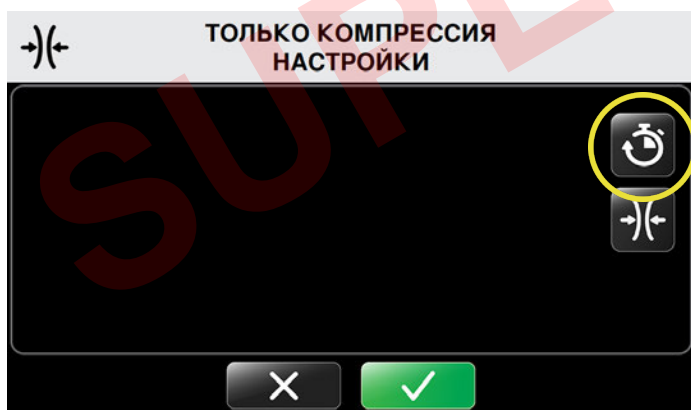

2. Нажмите значок настроек времени для только компрессионной терапии.

На дисплее отобразится экран «Только компрессия — настройки времени».

При помощи этого экрана можно устанавливать продолжительность сеанса — минимальную, максимальную и по умолчанию. Время устанавливается с шагом в пять минут и отображается в минутах:секундах.

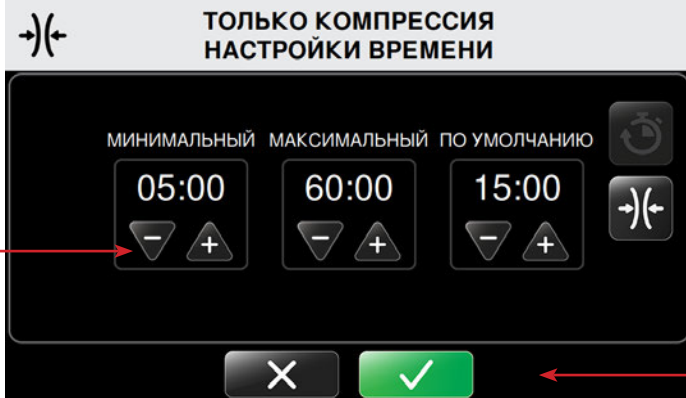

3. Нажимайте стрелку «плюс» (+) для увеличения значения и стрелку «минус» (-) для уменьшения значения минимального, максимального времени и времени по умолчанию для сеансов терапии.

При включении блока управления и выборе режима только компрессионной терапии данный показатель будет использоваться в качестве времени по умолчанию.

4. Для подтверждения настроек времени компрессии по умолчанию нажмите кнопку подтверждения
5. Для отмены этих настроек нажмите кнопку отмены

После подтверждения вновь появится экран «Настройки системы», при помощи которого можно изменить другие настройки.

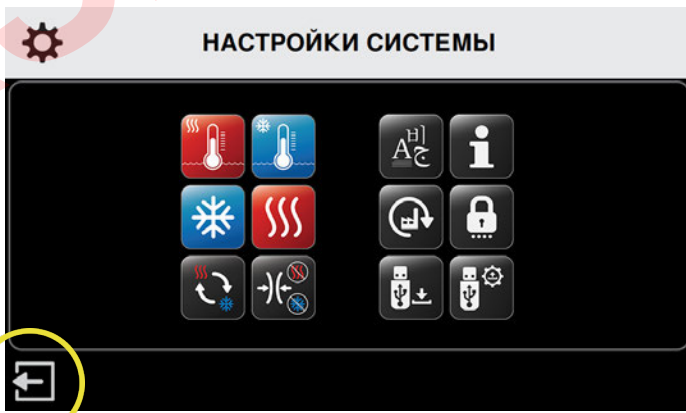

6. После внесения всех необходимых изменений нажмите значок выхода для сохранения настроек системы.

Питание компьютера блока управления будет отключено.

7. Нажмите кнопку Вкл./Выкл. в верхней части сенсорного экрана, чтобы перезапустить компьютер.

НАСТРОЙКИ КОМПРЕССИИ ДЛЯ ТОЛЬКО КОМПРЕССИОННОЙ ТЕРАПИИ

Порядок задания настроек компрессии по умолчанию для только компресссионной терапии:

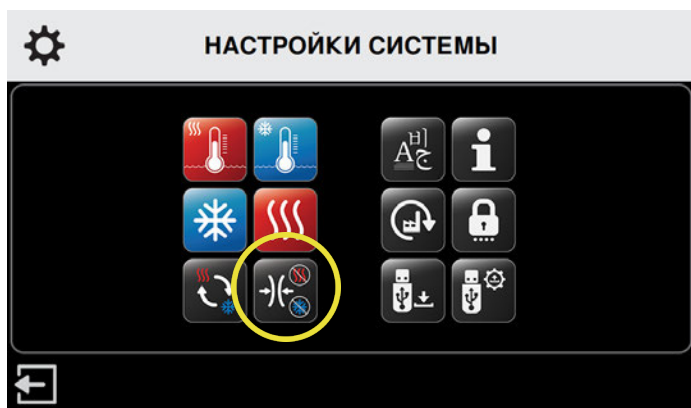

1. На экране «Настройки системы» нажмите значок настроек компрессии.

На дисплее отобразится экран «Только компрессия — настройки».

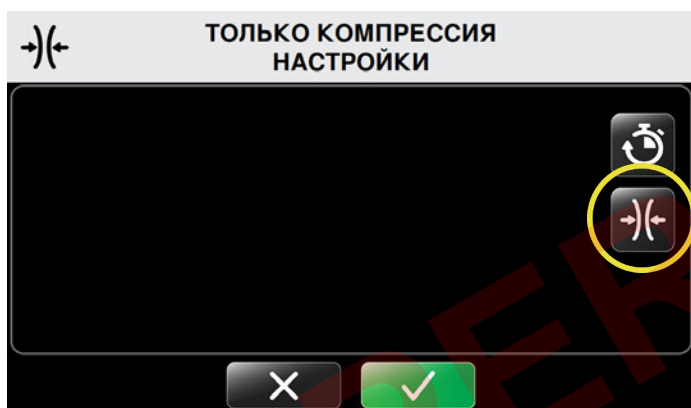

2. Для задания настроек компрессии нажмите значок компрессии на экране «Настройки компрессии».

На дисплее отобразится экран «Только компрессия — настройки компрессии».

При помощи этого экрана можно устанавливать уровни компрессии. Минимальным значением по умолчанию для только компресссионной терапии является низкий уровень компрессии. Вариант «Нет компрессии» недоступен. Доступны следующие варианты компрессии: низкий, низкий средний, средний и высокий уровень.

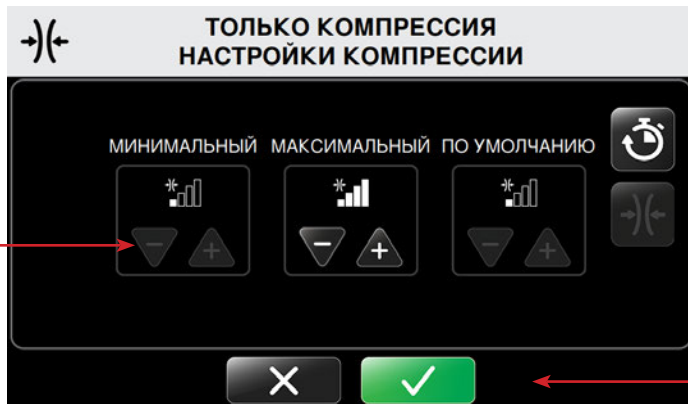

3. Нажимайте стрелку «плюс» (+) для увеличения значения и стрелку «минус» (-) для уменьшения значения максимального уровня компрессии и уровня компрессии по умолчанию для сеансов терапии.

Доступные уровни компрессии:

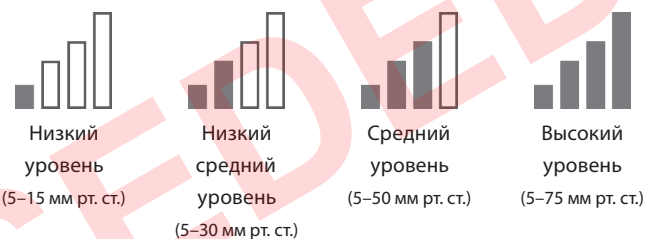

При включении блока управления и выборе режима только компресссионной терапии данные показатели будут использованы в качестве уровней компрессии по умолчанию.

4. Для подтверждения настроек компрессии по умолчанию нажмите кнопку подтверждения
5. Для отмены этих настроек нажмите кнопку отмены

После подтверждения вновь появится экран «Настройки системы», при помощи которого можно изменить другие настройки.

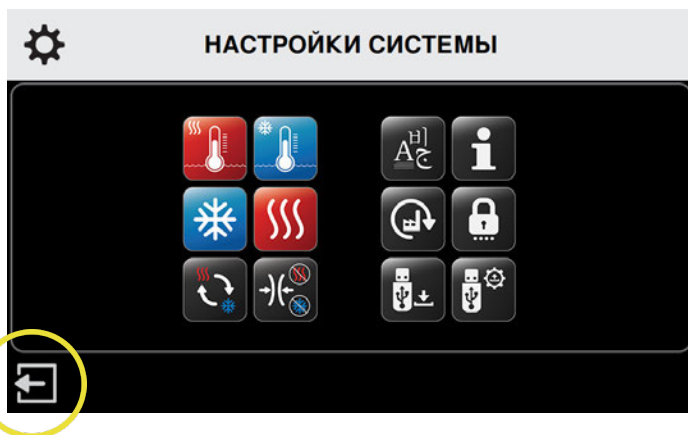

6. После внесения всех необходимых изменений нажмите значок выхода для сохранения настроек системы.

Питание компьютера блока управления будет отключено.

7. Нажмите кнопку Вкл./Выкл. в верхней части сенсорного экрана, чтобы перезапустить компьютер.

СБРОС СИСТЕМЫ MED4 ELITE К ЗАВОДСКИМ НАСТРОЙКАМ

У пользователя имеется возможность восстановления заводских настроек блока управления системы Med4 Elite. При этом номер PIN не будет сброшен.

Порядок восстановления всех заводских настроек:

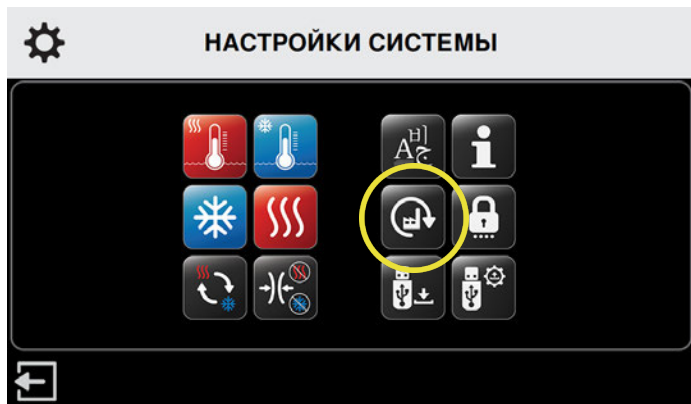

1. На экране «Настройки системы» нажмите значок восстановления заводских настроек.

На дисплее отобразится экран «Введите личный номер».

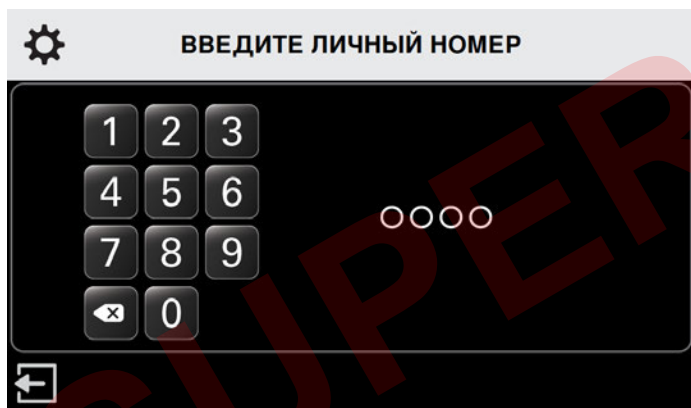

ПРИМЕЧАНИЕ: Чтобы вернуться к экрану «Настройки системы» без восстановления заводских настроек нажмите значок выхода

2. Для сброса настроек введите соответствующие цифры номера PIN.

На дисплее отобразится экран «Восстановить заводские настройки».

ВОССТАНОВИТЬ ЗАВОДСКИЕ НАСТРОЙКИ

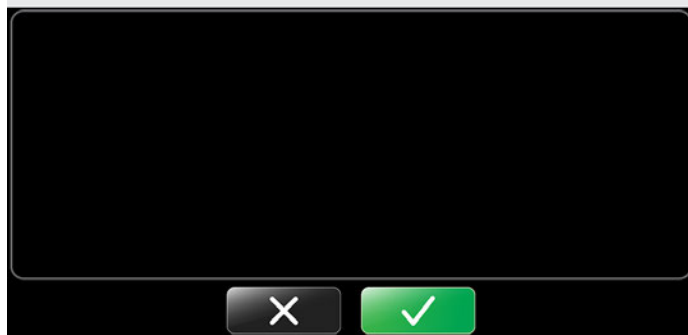

3. Для сброса к заводским настройкам нажмите кнопку подтверждения
4. Для отмены этих настроек нажмите кнопку отмены

На дисплее отобразится экран «Подтв. сброс к заводским настройкам».

ПОДТВ. СБРОС К ЗАВОДСКИМ НАСТР.



5. Для подтверждения сброса к заводским настройкам нажмите кнопку подтверждения

После подтверждения на дисплее отобразится экран «Перезагрузите систему».

ПЕРЕЗАГРУЗИТЕ СИСТЕМУ

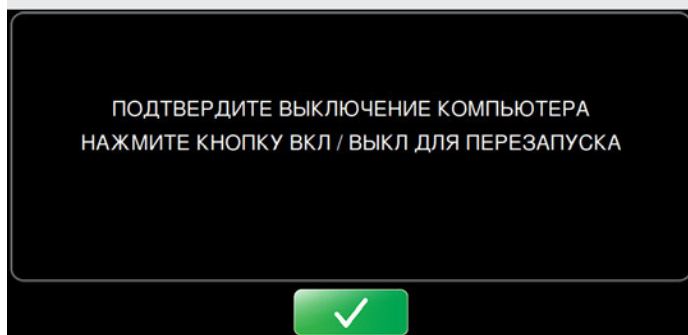

6. Нажмите кнопку подтверждения чтобы перезапустить блок управления.

Питание компьютера блока управления будет отключено.

7. Нажмите кнопку Вкл./Выкл. в верхней части сенсорного экрана, чтобы перезапустить компьютер.

ИЗМЕНЕНИЕ ЯЗЫКА

Пользовательский интерфейс системы Med4 Elite переведен на 19 языков. Для выбора требуемого языка перейдите к экрану «Настройки системы»:

Арабский	Французский	Польский
Китайский (упрощенный)	Немецкий	Португальский (Бразилия)
Датский	Греческий	Русский
Нидерландский	Иврит	Испанский (Латинская Америка)
Английский	Итальянский	Шведский
Финский	Японский	Турецкий
	Корейский	

Порядок задания языка пользовательского интерфейса блока управления:

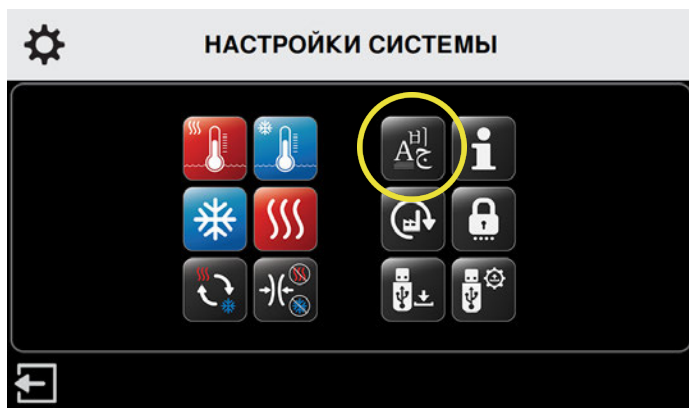

1. На экране «Настройки системы» нажмите значок языка.

На дисплее отобразится экран «Выберите язык».

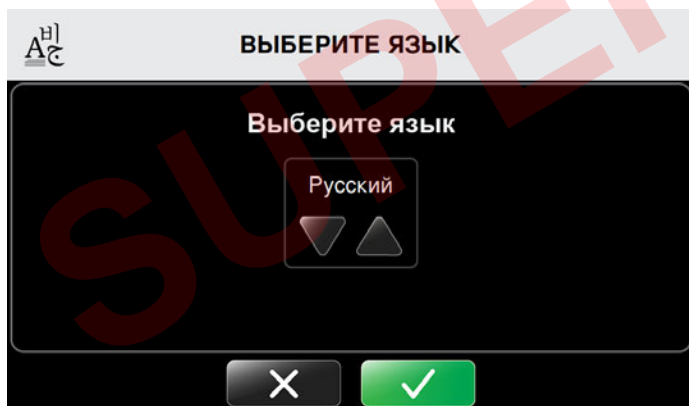

2. Нажимая стрелки вверх или вниз, пролистайте список доступных языков.

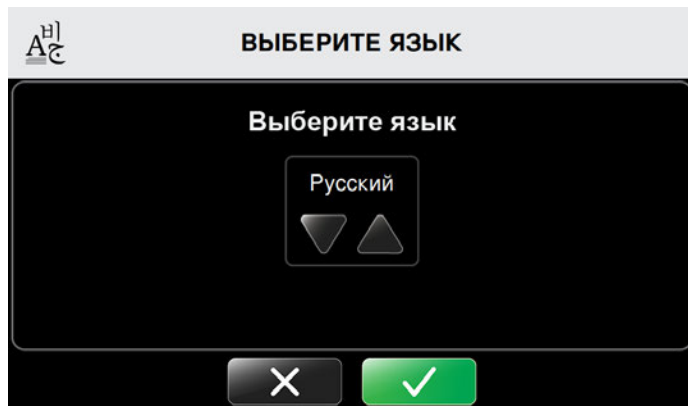

3. Для выбора языка по умолчанию нажмите кнопку подтверждения
4. Для отмены этих настроек нажмите кнопку отмены

На дисплее отобразится экран «Подтвердите язык».

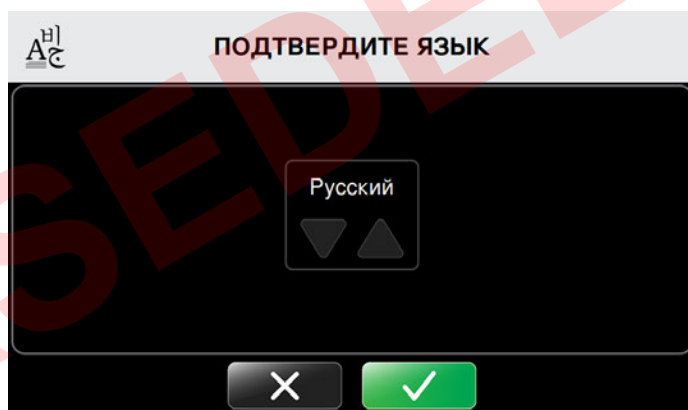

5. Для подтверждения выбора языка по умолчанию нажмите кнопку подтверждения
6. Для отмены этих настроек нажмите кнопку отмены



ПЕРЕЗАГРУЗИТЕ СИСТЕМУ

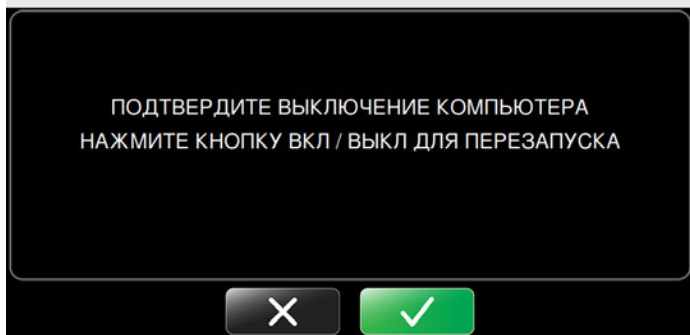

7. Перезагрузите систему, повторно нажав кнопку подтверждения .

Питание компьютера блока управления будет отключено.

ИДЕТ ВЫКЛЮЧЕНИЕ СИСТЕМЫ

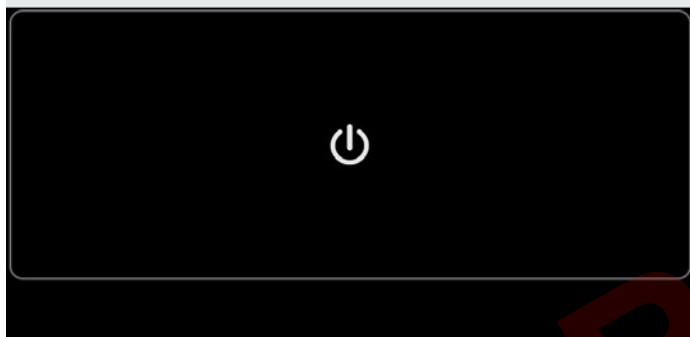

8. Нажмите кнопку Вкл./Выкл. в верхней части сенсорного экрана, чтобы перезапустить компьютер.

РАБОТА С ПРОГРАММНЫМ ОБЕСПЕЧЕНИЕМ СИСТЕМЫ

MED4 ELITE И ИНФОРМАЦИЯ О СИСТЕМЕ

ПРОСМОТР ИНФОРМАЦИИ О СИСТЕМЕ

В системе Med4 Elite имеется возможность быстро просмотреть важную информацию блока управления, которая может оказаться полезной для обслуживания системы, а также для поиска и устранения неисправностей.

Порядок просмотра информации блока управления:



НАСТРОЙКИ СИСТЕМЫ



1. На экране «Настройки системы» нажмите значок информации о системе.

На дисплее отобразится экран «О системе».



О СИСТЕМЕ

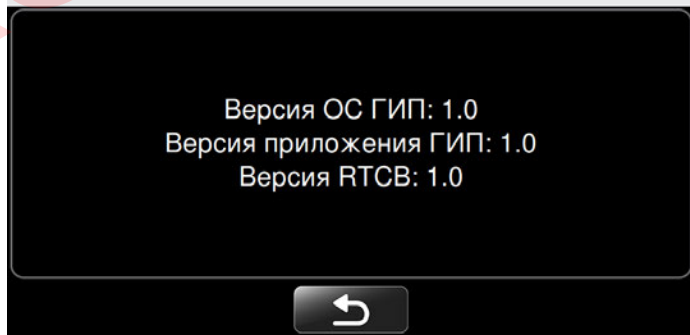

Экран содержит информацию о версии операционной системы графического интерфейса пользователя, версии приложения графического интерфейса пользователя и версии платы управления, работающей в реальном времени (RTCB), блока управления.

2. Чтобы покинуть экран «О системе» и вернуться к экрану «Настройки системы», нажмите кнопку возврата .

СКАЧИВАНИЕ ДАННЫХ

Данные по использованию с системы Med4 Elite следует скачивать на флеш-накопитель USB, предоставляемый компанией Game Ready и входящий в комплект поставки блока управления. Если предоставленный компанией Game Ready флеш-накопитель USB утерян или загрузка завершена, обратитесь в отдел обслуживания клиентов компании Game Ready, чтобы предоставить сведения для диагностики, поиска и устранения неисправностей. В США звоните в службу технической поддержки компании Game Ready по номеру 1-888-GameReady (1-888-426-3732) или 1-510-868-2100. Клиентам за пределами США следует обращаться к местному дистрибьютору.

Порядок скачивания данных из блока управления:

2. При помощи отвертки Phillips снимите крышку порта USB с задней панели блока управления.

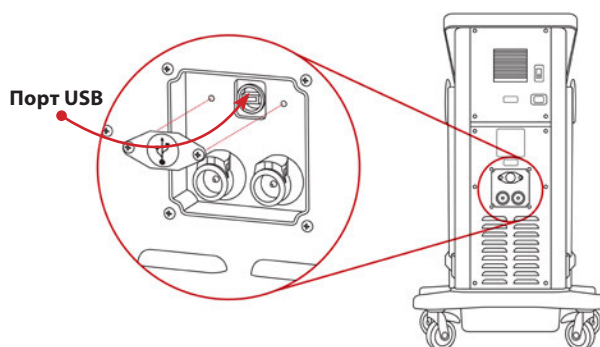

3. Введите предоставленный компанией Game Ready флеш-накопитель USB в порт USB блока управления. Экран «Скачивание данных» обновится.

ПРИМЕЧАНИЕ: С системой Med4 Elite работают только флеш-накопители USB, предоставленные компанией Game Ready. Не используйте другие накопители USB.

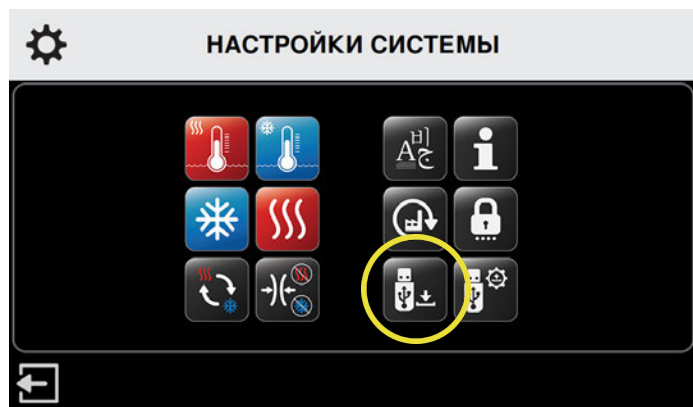

1. На экране «Настройки системы» нажмите значок скачивания данных.

На дисплее отобразится экран «Скачивание данных». Чтобы отменить работу с этой функцией и вернуться к основному меню экрана «Настройки системы», нажмите кнопку отмены

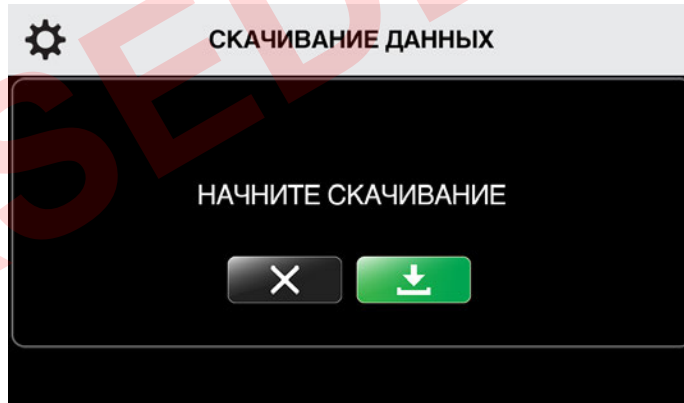
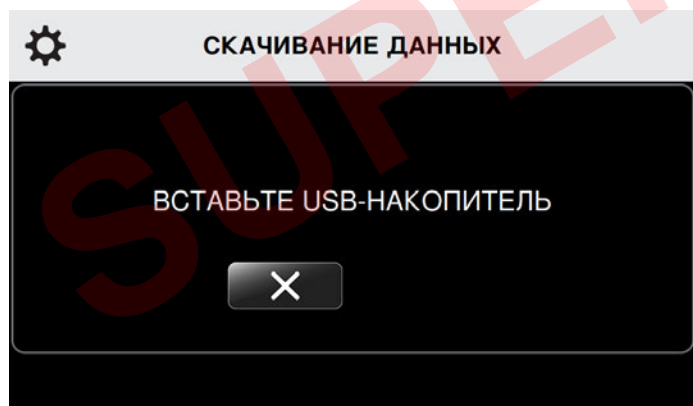

4. Чтобы начать скачивание данных, нажмите кнопку пуска
5. Чтобы отменить работу с этой функцией, нажмите кнопку отмены

Экран «Скачивание данных» обновится.

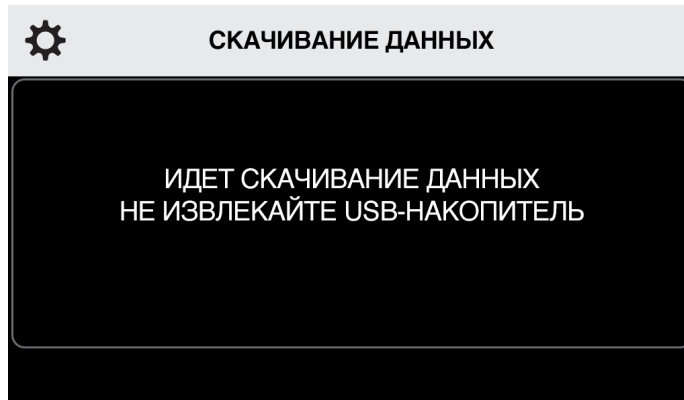

Если скачивание данных прошло успешно, на дисплее отобразится экран «Скачивание завершено успешно».

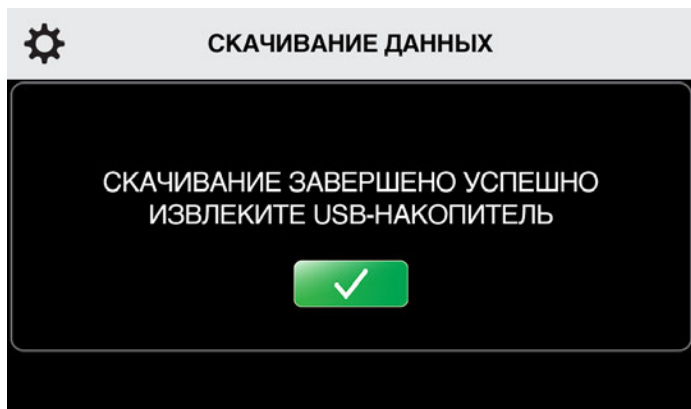

6. Чтобы вернуться к основному меню экрана «Настройки системы», извлеките флеш-накопитель USB из порта USB блока управления. Установите крышку порта USB на место (на задней панели блока управления).

Если во время скачивания возникли проблемы, на дисплее отобразится сообщение «Отказ при скачивании».

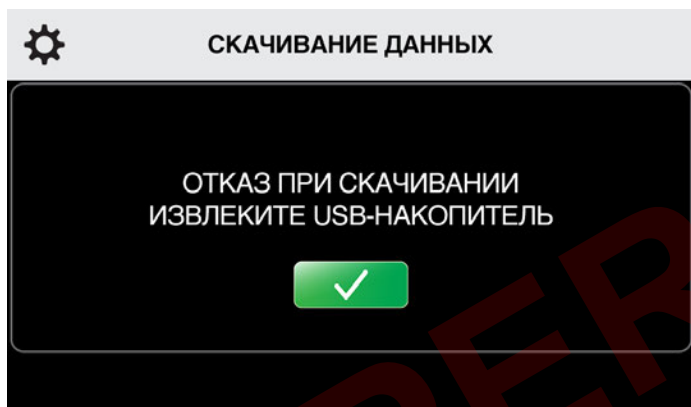

7. Извлеките флеш-накопитель USB из порта USB блока управления. Перейдите к действию 3, чтобы повторить попытку скачивания.

ПРИМЕЧАНИЕ: Установите на место крышку порта USB, чтобы не допустить ненадлежащее использование порта.

ПРИМЕЧАНИЕ: Порт USB предназначен только для скачивания данных и обновления программного обеспечения. Используйте накопители USB, на которых записано только программное обеспечение для Med4 Elite.

ОБНОВЛЕНИЕ ПРОГРАММНОГО ОБЕСПЕЧЕНИЯ СИСТЕМЫ

Порядок установки обновлений программного обеспечения:

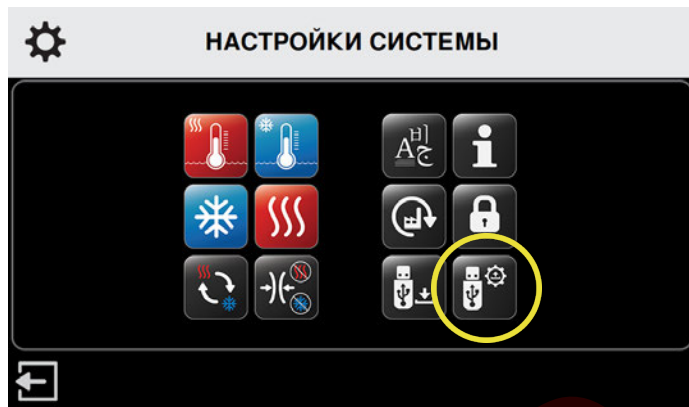

1. На экране «Настройки системы» нажмите значок обновления программы.

На дисплее отобразится экран «Обновление программы». Чтобы отменить работу с этой функцией и вернуться к основному меню экрана «Настройки системы», нажмите кнопку отмены

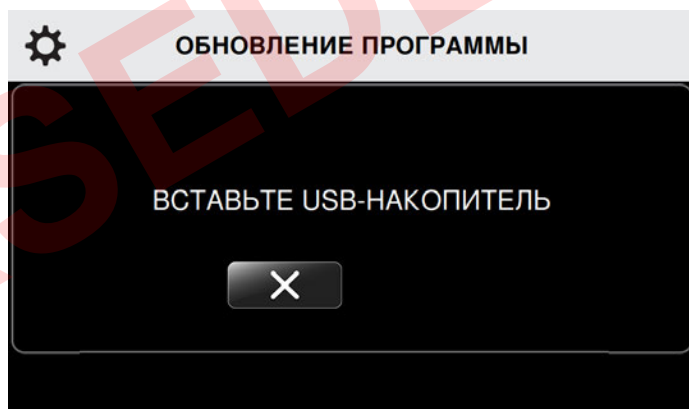

2. При помощи отвертки Phillips снимите крышку порта USB с задней панели блока управления.

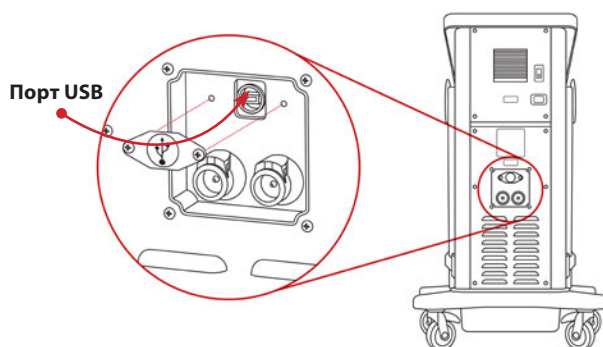

3. Введите предоставленный компанией Game Ready флеш-накопитель USB в порт USB. Экран «Обновление программы» обновится и на нем будет отображена версия программного обеспечения, установленного на блок управления.



ОБНОВЛЕНИЕ ПРОГРАММЫ

ТЕКУЩАЯ ВЕРСИЯ: #
ВЕРСИЯ ОБНОВЛЕНИЯ: #

НАЧНИТЕ ОБНОВЛЕНИЕ



ПРИМЕЧАНИЕ: Чтобы узнать, является ли данная версия самой последней, посетите веб-сайт www.gameready.com. Если у вас не установлена самая последняя версия программного обеспечения, позвоните в отдел обслуживания клиентов компании Game Ready. При необходимости обновить операционную систему компания Game Ready отправит вам флеш-накопитель USB с установленным программным обеспечением.

4. Если обновление не требуется, нажмите кнопку отмены
5. Если необходимо обновление, нажмите кнопку пуска чтобы начать обновление.

Система Med4 Elite выполнит установку нового программного обеспечения. Экран «Обновление программы» обновится.



ОБНОВЛЕНИЕ ПРОГРАММЫ

ИДЕТ ОБНОВЛЕНИЕ ДО ВЕРСИИ #
НЕ ИЗВЛЕКАЙТЕ USB-НАКОПИТЕЛЬ

После завершения обновления на дисплее блока управления отобразится сообщение о том, что обновление программы успешно завершено.



ОБНОВЛЕНИЕ ПРОГРАММЫ

ОБНОВЛЕНИЕ # ЗАВЕРШЕНО УСПЕШНО
ИЗВЛЕКАЙТЕ USB-НАКОПИТЕЛЬ



6. Извлеките флеш-накопитель USB.
7. Установите крышку порта USB на место (на задней панели блока управления).



ПЕРЕЗАГРУЗИТЕ СИСТЕМУ

ПОДТВЕРДИТЕ ВЫКЛЮЧЕНИЕ КОМПЬЮТЕРА
НАЖМИТЕ КНОПКУ ВКЛ / ВЫКЛ ДЛЯ ПЕРЕЗАПУСКА



8. Нажмите кнопку подтверждения , чтобы применить обновление. Питание компьютера блока управления будет отключено.
9. Нажмите кнопку Вкл./Выкл. в верхней части сенсорного экрана, чтобы перезапустить компьютер.

ПРИМЕЧАНИЕ: Установите на место крышку порта USB, чтобы не допустить ненадлежащее использование порта.

ПРИМЕЧАНИЕ: Порт USB предназначен только для скачивания данных и обновления программного обеспечения. Используйте накопители USB, на которых записано только программное обеспечение для Med4 Elite.

Если во время обновления программного обеспечения возникли проблемы, на дисплее блока управления отобразится сообщение о том, что обновление не завершено успешно.



ОБНОВЛЕНИЕ ПРОГРАММЫ

ОБНОВЛЕНИЕ # НЕ ЗАВЕРШЕНО УСПЕШНО
ИЗВЛЕКАЙТЕ USB-НАКОПИТЕЛЬ



10. Извлеките флеш-накопитель USB из блока управления. На дисплее отобразится экран «Обновление программы». Повторно введите флеш-накопитель USB, чтобы повторить попытку обновления.

Если не удастся обновить программу после нескольких попыток, обратитесь в службу технической поддержки. В США звоните в службу технической поддержки компании Game Ready по номеру 1-888-GameReady (1-888-426-3732) или 1-510-868-2100. Клиентам за пределами США следует обращаться к местному дистрибьютору.

ХРАНЕНИЕ

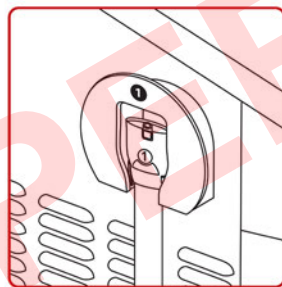
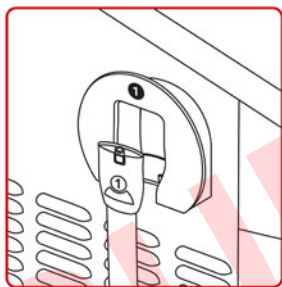
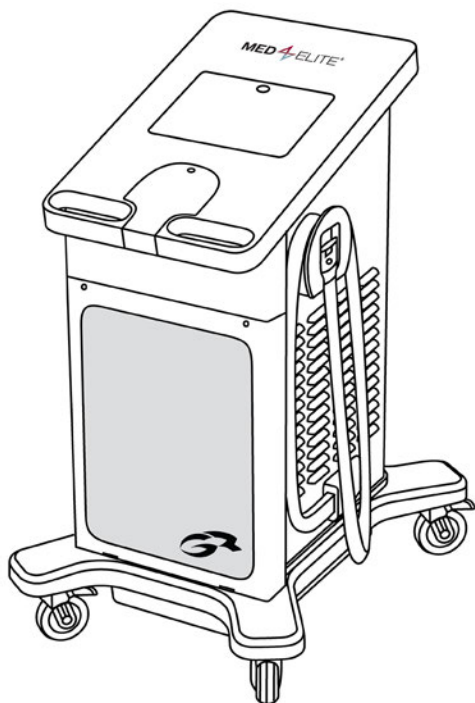

Порядок хранения блока управления по завершении сеанса терапии:

1. Однократно оберните шланг вокруг крюка для шланга и поместите конец в кобуру, как показано выше. Номер на соединителе шланга должен соответствовать номеру, указанному на крюке для шланга.
2. Нажмите и удерживайте кнопку Вкл./Выкл. в верхней части сенсорного дисплея в течение трех секунд, чтобы отключить питание компьютера.

Порядок хранения блока управления по завершении рабочего дня:

1. Выключите блок управления, переместив переключатель питания на задней панели в положение выключения.
2. Отсоедините кабель питания блока управления от стенной розетки.
3. Однократно оберните шланг вокруг крюка для шланга и поместите конец в кобуру, как показано выше. Номер на соединителе шланга должен соответствовать номеру, указанному на крюке для шланга.

4. Если блок управления будет перемещаться, отсоедините кабель питания от задней панели блока управления.
5. Разблокируйте ролики и при помощи ручек переместите блок управления в место хранения.
6. Разместив блок управления в надлежащем месте, заблокируйте все четыре ролика.

Порядок хранения блока управления, который не будет использоваться более двух недель:

1. Выключите блок управления, переместив переключатель питания на задней панели в положение выключения.
2. Отсоедините кабель питания блока управления от стенной розетки.
3. Отсоедините кабель питания от задней панели блока управления.
4. Однократно оберните шланг раз вокруг крюка для шланга и поместите конец в кобуру, как показано ниже. Номер на соединителе шланга должен соответствовать номеру, указанному на крюке для шланга.
5. Опорожните резервуары согласно указаниям раздела «*Чистка и обслуживание* > *Резервуары блока управления*».
6. Разблокируйте ролики и при помощи ручек переместите блок управления в место хранения.

ВАЖНО! Запрещается переворачивать систему Med4 Elite на бок. При таком положении блока управления возможно повреждение компрессора и аннулирование гарантии.

7. Разместив блок управления в надлежащем месте, заблокируйте все четыре ролика.
8. Очистите и поместите на хранение биндажи согласно указаниям раздела «*Чистка и обслуживание* > *Биндажи*».

ЧИСТКА И ОБСЛУЖИВАНИЕ

Ожидаемый срок службы блока управления Med4 Elite составляет пять (5) лет.

Регулярная чистка и обслуживание помогут обеспечить наилучшую работу системы Med4 Elite.

БЛОК УПРАВЛЕНИЯ И СОЕДИНИТЕЛЬНЫЕ ШЛАНГИ (ПРОВОДИТЬ ЧИСТКУ И ОБСЛУЖИВАНИЕ ЕЖЕДНЕВНО)

1. Важно в максимальной степени поддерживать блок управления и соединительные шланги в чистом и свободном от пыли состоянии. Для этого рекомендуется очищать внешние поверхности (включая сенсорный дисплей) и соединительные шланги мягкой тканью и одним из следующих средств:
 - Мягкое моющее средство
 - CaviCide™ или CaviWipes™
 - Antifect® FF
 - Влажные салфетки для чувствительных к алкоголю поверхностей Mikrozid®
 - Хлорсодержащие бактерицидные влажные салфетки Clorox Healthcare®
 - 70% изопропиловый спирт

ПРИМЕЧАНИЕ: Не наливайте жидкие чистящие средства непосредственно на поверхность блока управления. Сначала нанесите жидкое чистящее средство на ткань.

Применение некоторых средств для чистки и обслуживания системы Med4 Elite может привести к аннулированию гарантии. Поэтому никогда не используйте:

- Фенолсодержащие дезинфицирующие средства (такие как Amphyl®).
- Абразивные материалы, способные повреждать пластмассовые поверхности.
- Любые чистящие материалы или растворы, не указанные в данном руководстве по эксплуатации.

ОСТОРОЖНО! Система Med4 Elite не имеет защиты от воды. Не допускайте прямого струйного попадания на блок управления каких-либо жидкостей, скопления жидкости на его поверхности и не погружайте блок управления в жидкость.

2. Когда блок управления не используется, храните шланги зафиксированными в кобуре.
3. Немедленно протирайте бандаж при пролипании на них любой жидкости или попадании грязи.

РЕЗЕРВУАРЫ БЛОКА УПРАВЛЕНИЯ (КАЖДЫЕ ДВЕ НЕДЕЛИ)

Сливайте дистиллированную воду из резервуаров и заменяйте ее свежей дистиллированной водой каждые две (2) недели. Для чистки резервуаров Med4 Elite опорожните их, выполнив действия, указанные ниже.

Порядок опорожнения резервуаров Med4 Elite:

1. Выключите блок управления.
2. Поместите концы без соединителя каждого из дренажных шлангов (входящих в комплект поставки блока управления) в контейнер для сбора сливаемой воды. После введения шлангов в резервуар вода сразу начнет выливаться из блока управления, поэтому прежде чем вводить шланг в резервуар, не забудьте подготовить контейнер для сбора воды.
3. Поместите концы шлангов с соединителем в дренажные отверстия резервуаров, продолжая введение до появления слышимого щелчка.

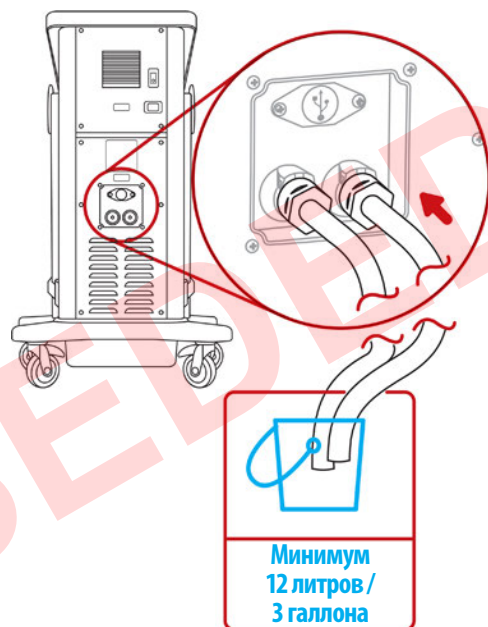

4. Слейте воду в контейнер и удалите ее в отходы.

Порядок заполнения резервуаров:

1. Выключите систему Med4 Elite, нажав зеленую кнопку Вкл./ Выкл. на дисплее блока управления и переместив в положение выключения переключатель питания на задней панели блока.
2. Найдите отверстие резервуара. Оно находится ниже сенсорного дисплея блока управления. Нажмите на крышку, чтобы освободить фиксатор, и поднимите крышку.

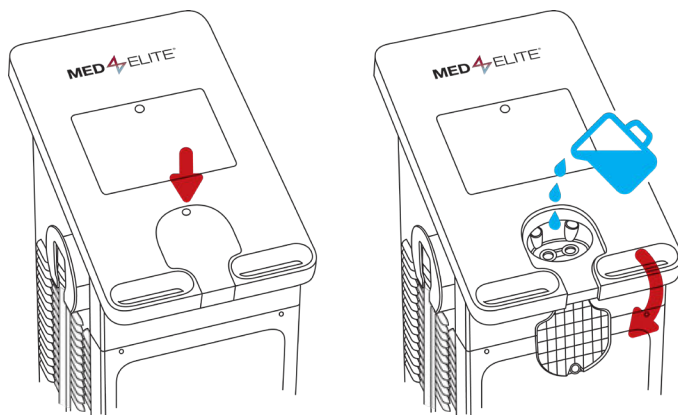

- Удалите все загрязнения с отверстий для заливки.
- Аккуратно налейте дистиллированную воду в отверстие резервуара. Для полного заполнения резервуаров необходимо восемь литров (два галлона) дистиллированной воды.

ВАЖНО! Разрешается применение только дистиллированной воды. НЕ используйте деионизированную или водопроводную воду. Использование недистиллированной воды может привести к аннулированию гарантии на устройство.

- После заполнения резервуаров закройте крышку. С силой надавите на нее, чтобы сработал фиксатор.
- Для включения блока управления переместите переключатель питания на задней панели блока управления в положение включения.

Кнопка Вкл./Выкл. будет светиться оранжевым.

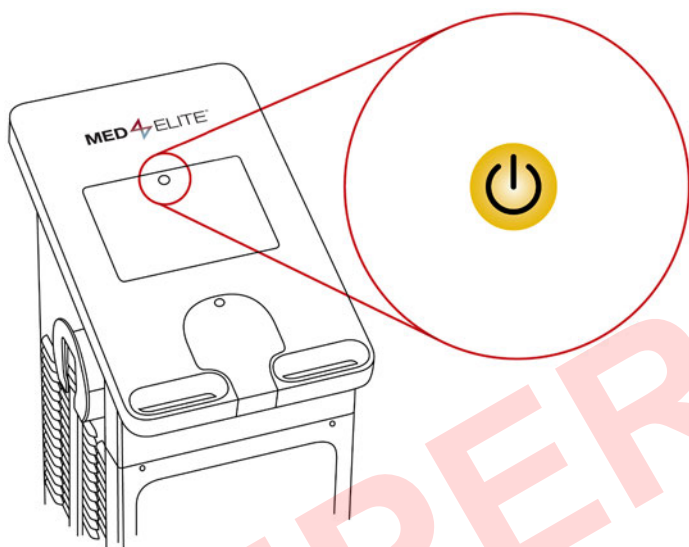

- Нажмите кнопку Вкл./Выкл. для загрузки операционной системы компьютера. Кнопка станет светиться зеленым.

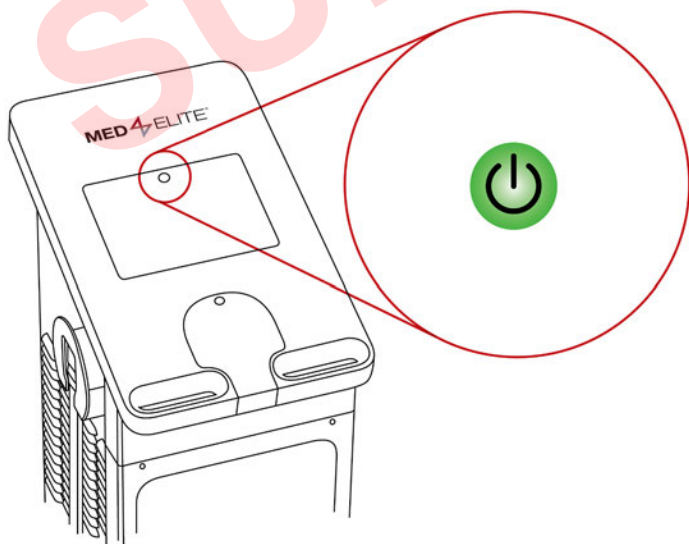

После заполнения резервуаров и включения системы Med4 Elite блок управления прогреет и охладит воду в резервуарах до значений температуры по умолчанию. На это уйдет около 15 минут.

ФИЛЬТР БЛОКА УПРАВЛЕНИЯ (КАЖДЫЕ ТРИ МЕСЯЦА)

- Откройте крышку на передней панели блока управления, ослабив винты в верхних углах крышки. Для этого нажмите на винты и поверните их.
- Снимите фильтр.

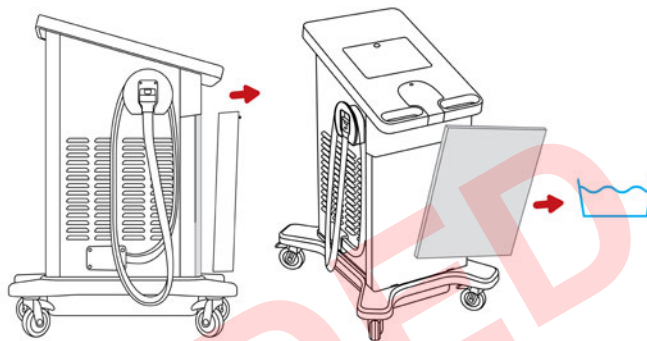

- Промойте фильтр водой, стряхните от избытка влаги, подвесьте до просушивания, а затем поместите в блок управления.
- Для этого установите фильтр на его место.
- Закройте крышку. Затяните винты, нажав на них и повернув.

При необходимости выполните замену фильтра. Чтобы заказать фильтр на замену, обратитесь в отдел обслуживания клиентов компании Game Ready.

БАНДАЖИ

Чтобы обеспечить долгий срок службы бинтов и защитить их от пыли и загрязнений, рекомендуется регулярно протирать и осторожно чистить бинты.

Порядок очистки бинтов:

- Осторожно извлеките теплообменник из муфты.

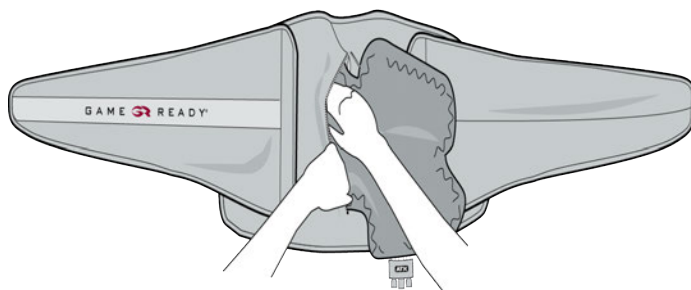

- Постирайте муфту вручную в холодной воде с мягким моющим средством или антибактериальным мылом.

ВАЖНО! Не используйте кондиционер для белья.

- Подвесьте муфту до высыхания.
- При необходимости можно вручную промыть наружную поверхность теплообменника с небольшим количеством мягкого моющего средства или антибактериального мыла.
- Подвесьте теплообменник до высыхания.

ВАЖНО! теплообменники — не подвергать машинной стирке и не помещать в сушилку.

Дополнительные сведения приводятся в инструкциях по эксплуатации для каждого бандажа.

ДОБАВЛЕНИЕ ДИСТИЛЛИРОВАННОЙ ВОДЫ

Для добавления дистиллированной воды в резервуары системы Med4 Elite не во время обслуживания (выполняемого каждые две недели) или при появлении сигнала тревоги о низком уровне воды, выполните следующие действия:

- Найдите отверстие резервуара. Оно находится ниже сенсорного дисплея блока управления. Нажмите на крышку, чтобы освободить фиксатор, и поднимите крышку.
- Удалите все загрязнения с сеток отверстий для заливки.
- Осторожно вливайте дистиллированную воду в отверстия резервуаров до тех пор, пока на графическом интерфейсе пользователя не будет показано, что уровень воды в обоих резервуарах составляет 75%. См. примеры ниже.

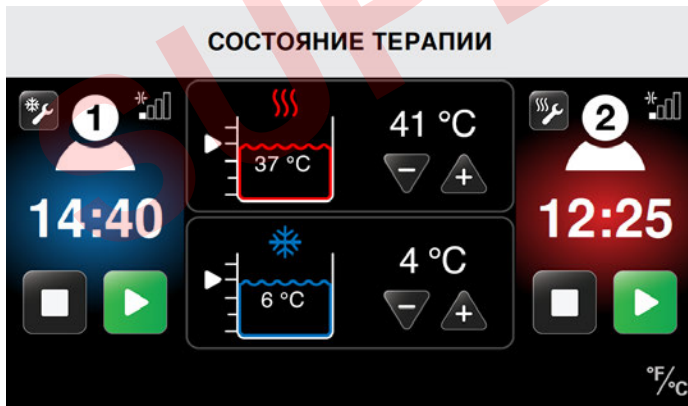

- После заполнения резервуаров закройте крышку. С силой надавите на нее, чтобы сработал фиксатор.

ВАЖНО! Не переполняйте резервуары. Вливайте воду медленно, отслеживая уровень на графическом интерфейсе пользователя.

УРОВНИ НАПОЛНЕНИЯ ВОДНЫХ РЕЗЕРВУАРОВ

Система Med4 Elite имеет два водных резервуара, используемых для достижения требуемой температуры терапии. На графическом интерфейсе пользователя отображается текущий уровень воды для каждого резервуара при помощи следующих изображений.

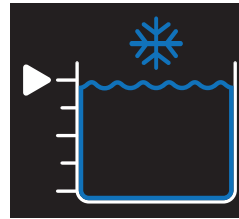

Холодовой резервуар 100%

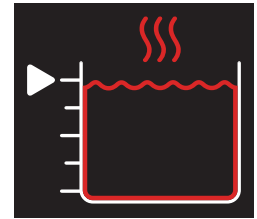

Тепловой резервуар 100%

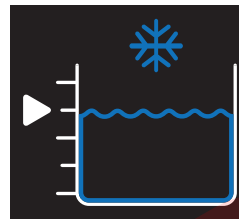

Холодовой резервуар 75%

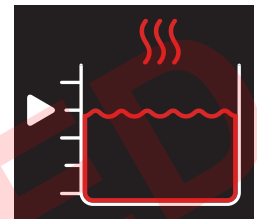

Тепловой резервуар 75%

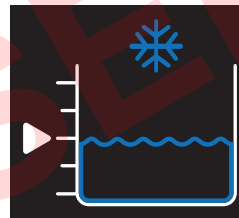

Холодовой резервуар 50%

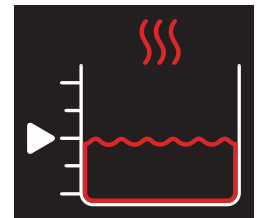

Тепловой резервуар 50%

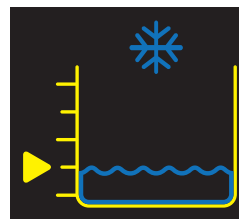

Холодовой резервуар 25%

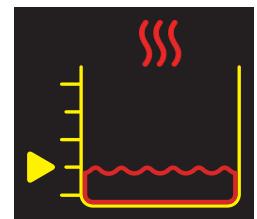

Тепловой резервуар 25%

Добавьте воды безотлагательно
(См. раздел «Сигналы тревоги»)

Добавьте воды безотлагательно
(См. раздел «Сигналы тревоги»)



Холодовой резервуар пуст

Добавьте воды, чтобы продолжить
(См. раздел «Сигналы тревоги»)

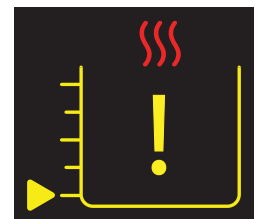

Тепловой резервуар пуст

Добавьте воды, чтобы продолжить
(См. раздел «Сигналы тревоги»)

ПЕРЕМЕЩЕНИЕ В ПРЕДЕЛАХ МЕДИЦИНСКОГО УЧРЕЖДЕНИЯ

1. Выключите блок управления, переместив переключатель питания на задней панели в положение выключения.
2. Отсоедините кабель питания блока управления от стенной розетки.
3. Однократно оберните шланг вокруг крюка для шланга и поместите конец в кобуру. Номер на соединителе шланга должен соответствовать номеру, указанному на крюке для шланга.
4. Отсоедините кабель питания от задней панели блока управления.
5. Разблокируйте ролики и при помощи ручек переместите блок управления в новое место.
6. Разместив блок управления в требуемом месте, заблокируйте все четыре ролика.

ПЕРЕВОЗКА В ТРАНСПОРТНОМ СРЕДСТВЕ

1. Следуйте указаниям раздела «Хранение»: *Порядок хранения блока управления, который не будет использоваться более двух недель.*
2. Систему Med4 Elite разрешается перевозить только в вертикальном положении. Нельзя перевозить систему на боку.
3. Используйте надлежащие транспортировочные материалы и соблюдайте принципы разумной осторожности для защиты и закрепления блока управления во время перевозки.
4. Во избежание повреждений для перевозки блока управления рекомендуется использовать футляр Med4 Elite или исходный транспортировочный контейнер.

Возможно аннулирование гарантии в случае повреждения блока управления при перевозке, если не использовались надлежащие транспортировочные материалы и не соблюдалась разумная осторожность.

УДАЛЕНИЕ В ОТХОДЫ

Система охлаждения устройства Med4 Elite содержит хладагент R-134a, на который распространяются нормативные требования Агентства по охране окружающей среды (Environmental Protection Agency, EPA) США и, возможно, органов по охране окружающей среды других стран. Чтобы избежать возможного ущерба для окружающей среды обратитесь в местное предприятие по удалению отходов с запросом о правильных процедурах удаления в отходы для системы Med4 Elite.

Особые указания относительно удаления в отходы бандажей отсутствуют.

ВАЖНЫЕ СООБЩЕНИЯ

Резервуары системы Med4 Elite являются общими для обоих пациентов. Если два пациента получают лечение в режимах терапии, использующих один и тот же резервуар, температура терапии будет одинаковой для обоих пациентов.

При подготовке терапии для второго пациента кнопки выбора температуры (+ или -) будут неактивными. Температура резервуара останется на уровне,



установленном для первого пациента. При необходимости использования другой температуры следует временно прервать (задержать) все виды терапии, чтобы отрегулировать температуру резервуара. Попытки изменить температуру резервуара во время проведения терапии приведут к появлению сообщения «Используется тепловой/холодовой резервуар».



Сообщение	Значение	Что можно делать
 <p>ИЛИ</p> 	<p>Используется тепловой резервуар</p> <p>Предпринята попытка изменить температуру теплового резервуара во время терапии с использованием теплового резервуара (тепловой или быстрой контрастной).</p> <p>Блок управления не прервал терапию для пациента(-ов).</p>	<ul style="list-style-type: none"> • Задержите терапию для первого пациента и откорректируйте температуру (эта измененная температура будет одинаковой для ОБОИХ пациентов). • Возобновите терапию для первого пациента, нажав кнопку пуска. • Подготовьтесь к сеансу терапии второго пациента и нажмите кнопку пуска, чтобы начать лечение.
 <p>ИЛИ</p> 	<p>Используется холодовой резервуар</p> <p>Предпринята попытка изменить температуру холодовой резервуара во время терапии с использованием холодовой резервуара (холодовой или быстрой контрастной).</p> <p>Блок управления не прервал терапию для пациента(-ов).</p>	<ul style="list-style-type: none"> • Задержите терапию для первого пациента и откорректируйте температуру (эта измененная температура будет одинаковой для ОБОИХ пациентов). • Возобновите терапию для первого пациента, нажав кнопку пуска. • Подготовьтесь к сеансу терапии второго пациента и нажмите кнопку пуска, чтобы начать лечение.

Если вам необходима дополнительная помощь для устранения проблемы: в США — звоните в отдел обслуживания клиентов компании Game Ready по номеру 1-888-GameReady (1-888-426-3732) или 1-510-868-2100. Клиентам за пределами США следует обращаться к местному дистрибьютору.



СИГНАЛЫ ТРЕВОГИ



Система Med4 Elite самостоятельно отслеживает события, препятствующие ее надлежащей работе. При появлении такого события сработает сигнал тревоги блока управления. Эти сигналы тревоги можно сбросить, следуя представленным ниже простым указаниям.

Сигнал тревоги	Значение	Что можно делать
	<p>Добавьте воды безотлагательно</p> <p>Блок управления обнаружил, что уровень воды в одном из резервуаров составляет менее 50% на протяжении 20 секунд.</p> <p>Блок управления не прервал терапию для пациента(-ов).</p>	<ul style="list-style-type: none"> • Добавьте дистиллированную воду в одно из отверстий резервуара, находящихся на блоке управления непосредственно ниже сенсорного дисплея. Воду можно добавлять при включенном блоке управления. • Сигнал тревоги отключится, когда уровни воды в резервуарах достигнут 75% и будут таковыми на протяжении 10 секунд. • Сеанс терапии продолжится.
	<p>Добавьте воды, чтобы продолжить</p> <p>Блок управления обнаружил, что уровень воды в одном из резервуаров составляет менее 25% на протяжении 10 секунд.</p> <p>Блок управления временно прервал терапию для обоих пациентов до тех пор, пока резервуары не будут заполнены.</p> <p>Сеанс(-ы) терапии можно будет продолжить или остановить.</p>	<ul style="list-style-type: none"> • Добавьте дистиллированную воду в одно из отверстий резервуара, находящихся на блоке управления непосредственно ниже сенсорного дисплея. Воду можно добавлять при включенном блоке управления. • Сигнал тревоги отключится, когда уровни воды в резервуарах достигнут 75%. • Сеансы терапии автоматически не возобновляются. • Чтобы продолжить терапию после заполнения резервуаров, нажмите кнопку пуска для пациента(-ов). • При нажатии кнопки остановки сеанс будет завершен.

Сигнал тревоги	Значение	Что можно делать
	<p>Низкий расход воды, пациент 1</p> <p>Блок управления обнаружил низкий расход воды для пациента 1.</p> <p>Блок управления не прервал терапию для пациента(-ов).</p>	<ul style="list-style-type: none"> • Проверьте биндаж на предмет перегибов, других препятствий току воды или утечки. • Если сигнал тревоги сохраняется, проверьте шланг к пациенту 1 на предмет перегибов, других препятствий току воды или утечки. • Убедитесь, что биндаж посажен плотно. • Если сигнал тревоги сохраняется, убедитесь, что биндаж надежно зафиксирован на шланге, или попробуйте другой биндаж, чтобы определить, с каким компонентом может быть связана ошибка. • Снизьте уровень компрессии. • После устранения препятствия сигнал тревоги отключится. • Сеанс(-ы) терапии продолжится(-атся).
	<p>Постоянный низкий расход воды, пациент 1</p> <p>Блок управления обнаружил низкий расход воды для пациента 1 в течение не менее 90 секунд.</p> <p>Блок управления прервал терапию для пациента 1.</p> <p>Если проводится сеанс терапии для пациента 2, блок управления не прервет его.</p>	<ul style="list-style-type: none"> • Проверьте биндаж на предмет перегибов, других препятствий току воды или утечки. • Если сигнал тревоги сохраняется, проверьте шланг к пациенту 1 на предмет перегибов, других препятствий току воды или утечки. • Снизьте уровень компрессии. • Сеанс терапии для заблокированного пациента останется прерванным. • Нажмите кнопку сброса сигнала тревоги. • Если сигнал тревоги сохраняется, убедитесь, что биндаж надежно зафиксирован на шланге, или попробуйте другой биндаж, чтобы определить, с каким компонентом может быть связана ошибка. • Нажмите кнопку пуска для пациента 1, чтобы продолжить терапию, или кнопку остановки для завершения сеанса.

Если вам необходима дополнительная помощь для устранения проблемы: в США — звоните в отдел обслуживания клиентов компании Game Ready по номеру 1-888-GameReady (1-888-426-3732) или 1-510-868-2100. Клиентам за пределами США следует обращаться к местному дистрибьютору.

Сигнал тревоги	Значение	Что можно делать
	<p>Низкий расход воды, пациент 2</p> <p>Блок управления обнаружил низкий расход воды для пациента 2.</p> <p>Блок управления не прервал терапию для пациента(-ов).</p>	<ul style="list-style-type: none"> • Проверьте биндаж на предмет перегибов, других препятствий току воды или утечки. • Если сигнал тревоги сохраняется, проверьте шланг к пациенту 2 на предмет перегибов, других препятствий току воды или утечки. • Убедитесь, что биндаж посажен плотно. • Если сигнал тревоги сохраняется, убедитесь, что биндаж надежно зафиксирован на шланге, или попробуйте другой биндаж, чтобы определить, с каким компонентом может быть связана ошибка. • Снизьте уровень компрессии. • После устранения препятствия сигнал тревоги отключится. • Сеанс(-ы) терапии продолжится(-атся).
	<p>Постоянный низкий расход воды, пациент 2</p> <p>Блок управления обнаружил низкий расход воды для пациента 2 в течение не менее 90 секунд.</p> <p>Блок управления прервал терапию для пациента 2.</p> <p>Если проводится сеанс терапии для пациента 1, блок управления не прервет его.</p>	<ul style="list-style-type: none"> • Проверьте биндаж на предмет перегибов, других препятствий току воды или утечки. • Если сигнал тревоги сохраняется, проверьте шланг к пациенту 2 на предмет перегибов, других препятствий току воды или утечки. • Снизьте уровень компрессии • Сеанс терапии для заблокированного пациента останется прерванным. • Нажмите кнопку сброса сигнала тревоги. • Если сигнал тревоги сохраняется, убедитесь, что биндаж надежно зафиксирован на шланге, или попробуйте другой биндаж, чтобы определить, с каким компонентом может быть связана ошибка. • Нажмите кнопку пуска для пациента 2, чтобы продолжить терапию, или кнопку остановки для завершения сеанса.

Сигнал тревоги	Значение	Что можно делать
	<p>Низкое давление воздуха, пациент 1</p> <p>Блок управления обнаружил низкое давление воздуха для пациента 1, в течение периода, на 30 секунд или более превышающего ожидаемое время достижения максимального давления.</p> <p>Блок управления прервал терапию для пациента 1.</p> <p>Если проводится сеанс терапии для пациента 2, блок управления не прервет его.</p>	<ul style="list-style-type: none"> • Проверьте, правильно ли надет бандаж (крючок и петля должны быть соединены друг с другом). • Снимите бандаж с соединителя и опорожните его, доведя до плоского состояния, чтобы изгнать воздух. • Повторите попытку. • Нажмите кнопку сброса сигнала тревоги. • Если проблема не устраняется, проверьте шланг или бандаж на предмет утечки воздуха. • Чтобы попытаться изолировать источник проблемы, используйте другой бандаж. <p><i>При обнаружении утечки обратитесь в службу технической поддержки Game Ready или к местному дистрибьютору для получения дальнейшей помощи.</i></p> <ul style="list-style-type: none"> • Нажмите кнопку сброса сигнала тревоги, а потом кнопку пуска для пациента 1, чтобы продолжить терапию, или кнопку остановки для завершения сеанса.
	<p>Низкое давление воздуха, пациент 2</p> <p>Блок управления обнаружил низкое давление воздуха для пациента 2, в течение периода, на 30 секунд или более превышающего ожидаемое время достижения максимального давления.</p> <p>Блок управления прервал терапию для пациента 2.</p> <p>Если проводится сеанс терапии для пациента 1, блок управления не прервет его.</p>	<ul style="list-style-type: none"> • Проверьте, правильно ли надет бандаж (крючок и петля должны быть соединены друг с другом). • Снимите бандаж с соединителя и опорожните его, доведя до плоского состояния, чтобы изгнать воздух. • Повторите попытку. • Нажмите кнопку сброса сигнала тревоги. • Если проблема не устраняется, проверьте шланг или бандаж на предмет утечки воздуха. • Чтобы попытаться изолировать источник проблемы, используйте другой бандаж. <p><i>При обнаружении утечки обратитесь в службу технической поддержки Game Ready или к местному дистрибьютору для получения дальнейшей помощи.</i></p> <ul style="list-style-type: none"> • Нажмите кнопку сброса сигнала тревоги, а потом кнопку пуска для пациента 2, чтобы продолжить терапию, или кнопку остановки для завершения сеанса.

Если вам необходима дополнительная помощь для устранения проблемы: в США — звоните в отдел обслуживания клиентов компании Game Ready по номеру 1-888-GameReady (1-888-426-3732) или 1-510-868-2100. Клиентам за пределами США следует обращаться к местному дистрибьютору.

КОДЫ ОШИБОК

Если на дисплее системы Med4 Elite появится сообщение об ошибке во время сеанса лечения, блок управления отключит питание. Запишите этот код ошибки и (для клиентов в США) позвоните в службу технической поддержки компании Game Ready по номеру 1-888-GameReady (1-888-426-3732) или 1-510-868-2100. Клиентам за пределами США следует обращаться к местному дистрибьютору.

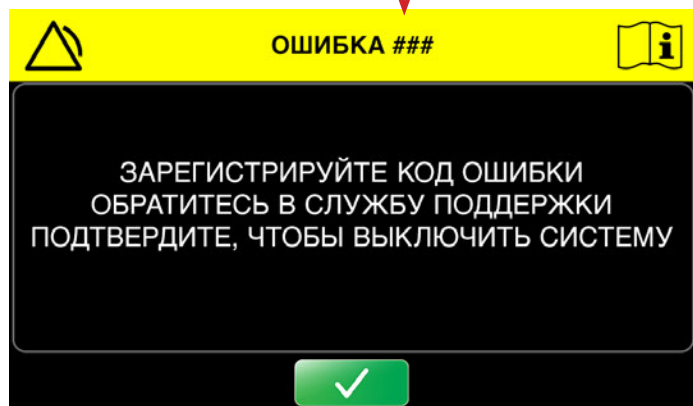

ПРИМЕЧАНИЕ: Код ошибки указывается в строке заголовка.

РЕМОНТ СИСТЕМЫ MED4 ELITE

Ремонт системы Med4 Elite, при возникновении такой необходимости, разрешается выполнять только официальному представителю компании Game Ready. Не пытайтесь ремонтировать систему Game Ready. Несанкционированный ремонт приведет к аннулированию гарантии.

Устройство содержит хладагент R-134a, который подлежит обслуживанию только квалифицированным техником. Обращайтесь в отдел технического обслуживания компании Game Ready. В США звоните по номеру 1-888-GameReady (1-888-426-3732) или 1-510-868-2100. Клиентам за пределами США следует обращаться к местному дистрибьютору.

Габаритные размеры	83 см в длину x 63 см в ширину x 109 см в высоту (32,5 дюйма в длину x 24,75 дюйма в ширину x 43 дюйма в высоту)
Вес при пустых резервуарах	78 кг (172 фунта)
Вес при заполненных резервуарах	85 кг (188 фунтов)
Напряжение питания	100–240 В~, 50–60 Гц
Потребляемая мощность	1200 В·А
Диапазон температур теплового резервуара	35–45 °С (95–113 °F)
Диапазон температур холодного резервуара	3,33–15,56 °С (38–60 °F)
Условия окружающей среды при эксплуатации	10–32 °С (50–90 °F) 30–90% без конденсации
Температура и влажность при хранении	1–50 °С (33–122 °F) 10–95% без конденсации
Высота над уровнем моря при эксплуатации	0–3000 м (0–9842 фута)
Емкость резервуаров	Тепловой резервуар: 3,8 литра (1 галлон) Холодовой резервуар: 3,8 литра (1 галлон)
Температура резервуара:	Максимальная температура теплового резервуара: 45 °С (113 °F) Минимальная температура холодного резервуара: 3 °С (38 °F) Точность температуры воды: ±2 °С (±4 °F)
Прерывистая пневматическая компрессия	Нет компрессии: Воздух из банджа выпускается в атмосферу Низкий уровень: 5–15 мм рт. ст. Низкий средний уровень: 5–30 мм рт. ст. Средний уровень: 5–50 мм рт. ст. Высокий уровень: 5–75 мм рт. ст. Точность подачи давления воздуха: ±10 мм рт. ст. Минимальный шаг повышения давления: 5 мм рт. ст.

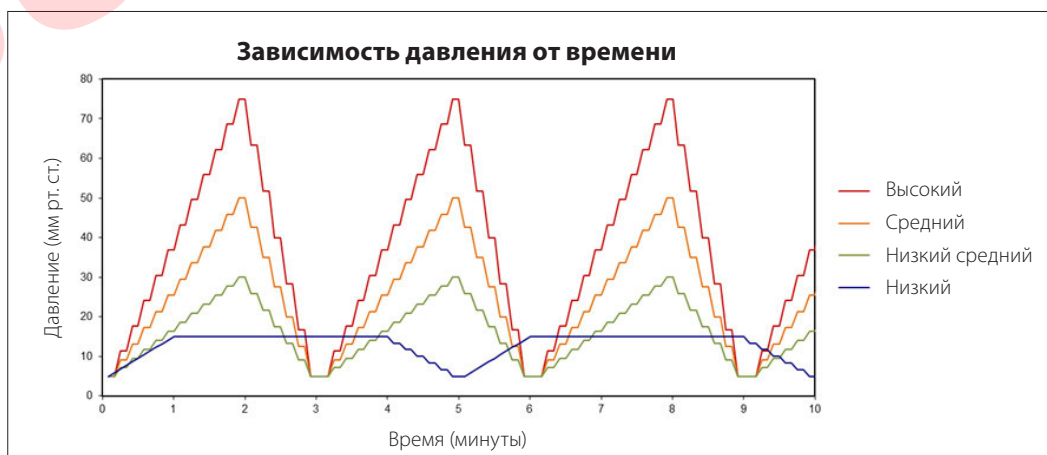

Представленные выше диапазоны соответствуют циклам компрессии, создаваемым системой Med4 Elite. Например, низкая компрессия начинается с нижнего уровня 5 мм рт. ст. и достигает максимального уровня 15 мм рт. ст. Блок управления повторяет циклы с минимального до максимального уровня компрессии до завершения времени сеанса терапии.

ХАРАКТЕРИСТИКИ КАБЕЛЯ ПИТАНИЯ, ВХОДЯЩЕГО В КОМПЛЕКТ ПОСТАВКИ

Кабель питания для медицинских изделий Номер по каталогу Game Ready 303835 Канада Мексика США	Кабель	14 AWG / 3C, SJTW, предельная температура эксплуатации 105 °C
	Номинальный режим	125 В, 15 А
	Вилка	NEMA 5-15P
	Соединитель	IEC 60320 C19
	Утверждено	Соответствует требованиям стандартов UL, C-UL
		Соответствует директиве RoHS

Кабель питания Номер по каталогу Game Ready 303839 Индия	Кабель	H05VV-F 3G 0,75 мм ²
	Номинальный режим	250 В, 16 А
	Вилка	IS 6538 Индия
	Соединитель	IEC 60320 C19
	Утверждено	BIS
		Соответствует директиве RoHS

Кабель питания Номер по каталогу Game Ready 303836 Финляндия Франция Германия Греция Нидерланды Польша Россия Испания Швеция Турция	Кабель	K60227 IEC53 3G 1,5 мм ² + H05VV-F 3G 1,5 мм ²
	Номинальный режим	250 В, 16 А
	Вилка	Тип F (Schuko) по стандарту CEE 7/7
	Соединитель	IEC 60320 C19
	Утверждено	Европа, маркировка CE+KC, институт VDE+KC, маркировка EAC
		Соответствует директиве RoHS

Кабель питания Номер по каталогу Game Ready 303840 Швейцария	Кабель	H05VV-F 3G 1,5 мм ²
	Номинальный режим	250 В, 10 А
	Вилка	SEV 1011 швейцарская
	Соединитель	IEC 60320 C19
	Утверждено	Европа, маркировка CE, SEV
		Соответствует директиве RoHS

Кабель питания Номер по каталогу Game Ready 303837 Гонконг Кувейт Саудовская Аравия Объединенные Арабские Эмираты Великобритания	Кабель	H05VV-F 3G 1,5 мм ²
	Номинальный режим	250 В, 13 А
	Вилка	BS1363 UK13
	Соединитель	IEC 60320 C19
	Утверждено	Европа, маркировка CE, BSI+PSB
		Соответствует директиве RoHS

Кабель питания Номер по каталогу Game Ready 303841 Бразилия	Кабель	IEC 60227-5 60227 IEC 53 3G 1,5 мм ²
	Номинальный режим	250 В, 10 А
	Вилка	NBR 14136 Бразилия
	Соединитель	IEC 60320 C19
	Утверждено	INMETRO
		Соответствует директиве RoHS

Кабель питания Номер по каталогу Game Ready 303838 Чили Италия	Кабель	H05VV-F 3G 1,5 мм ²
	Номинальный режим	250 В, 16 А
	Вилка	CEI 23-16 итальянская
	Соединитель	IEC 60320 C19
	Утверждено	ЕВРОПА, институт VDE
		Соответствует директиве RoHS

Кабель питания Номер по каталогу Game Ready 303842 Аргентина	Кабель	H05VV-F 3G 1,5 мм ²
	Номинальный режим	250 В, 10 А
	Вилка	IRAM 2073:2009 Аргентина
	Соединитель	IEC 60320 C19
	Утверждено	Европа, институт VDE, маркировка CE
		Соответствует директиве RoHS

Кабель питания Номер по каталогу Game Ready 303843 Австралия	Кабель	H05VV-F 3G 1,5 мм ²
	Номинальный режим	250 В, 15 А
	Вилка	AS/NZS 4417 Австралия 15 А
	Соединитель	IEC 60320 C19
	Утверждено	Европа, SAA
		Соответствует директиве RoHS

Кабель питания Номер по каталогу Game Ready 303847 Корея	Кабель	K60227 IEC53 3C 1,5 мм ²
	Номинальный режим	250 В, 16 А
	Вилка	KSC 8305 корейская
	Соединитель	IEC 60320 C19
	Утверждено	КС
		Соответствует директиве RoHS

Кабель питания Номер по каталогу Game Ready 303844 Дания	Кабель	H05VV-F 3G 1,5 мм ²
	Номинальный режим	250 В, 10 А
	Вилка	SRAF 1962/DB 16/87 датская
	Соединитель	IEC 60320 C19
	Утверждено	Европа, институт VDE
		Соответствует директиве RoHS

ВАЖНО! Используйте только кабель питания, предоставленный компанией Game Ready. В комплект поставки Med4 Elite включен только кабель питания, подходящий для вашей страны.

Чтобы приобрести кабель питания на замену, обратитесь к местному официальному представителю компании Game Ready или в отдел обслуживания клиентов компании Game Ready. В США звоните по номеру 1-888-Game Ready (1-888-426-3732) или +1-510-868-2100. Для приобретения запасных частей за пределами США обращайтесь к местному дистрибьютору. Перечень запасных частей и принадлежностей приводится в разделе «Принадлежности и запасные части».

Кабель питания Номер по каталогу Game Ready 303845 Израиль	Кабель	H05VV-F 3G 1,5 мм ²
	Номинальный режим	250 В, 16 А
	Вилка	SI 32 Израиль
	Соединитель	IEC 60320 C19
	Утверждено	Институт VDE, маркировка CE
		Соответствует директиве RoHS

Кабель питания Номер по каталогу Game Ready 303846 Япония	Кабель	VCTF 3C 2,0 мм ²
	Номинальный режим	125 В, 15 А
	Вилка	JIS 8303 Япония
	Соединитель	IEC 60320 C19
	Утверждено	PSE
		Соответствует директиве RoHS

Классификация:	ОБОРУДОВАНИЕ КЛАССА I МЕДИЦИНСКОЕ
Тип рабочей части:	РАБОЧАЯ ЧАСТЬ ТИПА В
Защита от поражения электрическим током	<p>СИСТЕМА MED4 ELITE СЧИТАЕТСЯ ИЗДЕЛИЕМ КЛАССА I (С ЗАЩИТНЫМ ЗАЗЕМЛЕНИЕМ)</p>  <p>СИСТЕМА MED4 ELITE: ОБЫЧНОЕ МЕДИЦИНСКОЕ ОБОРУДОВАНИЕ В ОТНОШЕНИИ РИСКА ПОРАЖЕНИЯ ЭЛЕКТРИЧЕСКИМ ТОКОМ, ПОЖАРА И МЕХАНИЧЕСКОГО ПОВРЕЖДЕНИЯ СОГЛАСНО СТАНДАРТАМ ANSI/AAMI ES60601-1:2005/(R)2012 и CAN/CSA- C22.2 №. 60601-1:2014</p>
Защита от повреждающего попадания воды:	Изделие относится к классу IPX0.
Классификация степени загрязнения:	Изделие относится к степени 2 по загрязнению окружающей среды.
Степень безопасности в присутствии легковоспламеняющихся анестетиков или кислорода:	Не подходит для применения в среде, богатой кислородом или в присутствии легковоспламеняющихся анестетиков.

Основная функция системы Med4 Elite состоит в следующем:

ЦИКЛЫ ПРЕРЫВИСТОЙ ПНЕВМАТИЧЕСКОЙ КОМПРЕССИИ

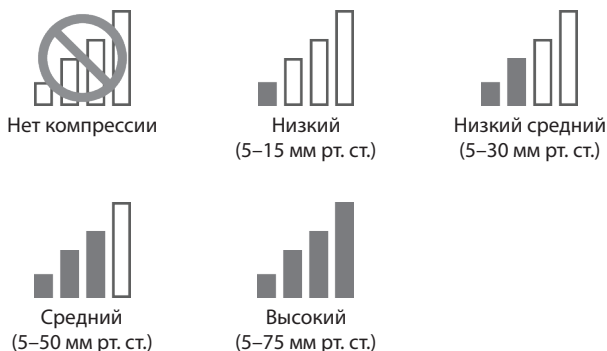

Точность подачи давления воздуха: ±10 мм рт. ст.

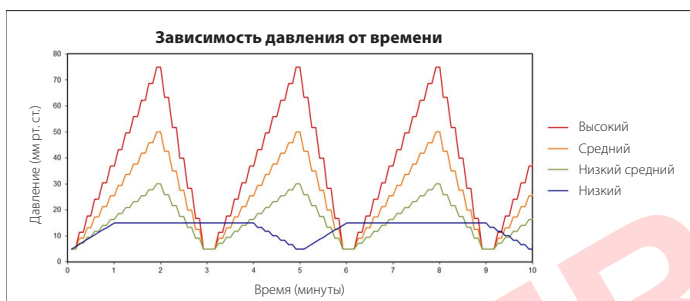

КОНТРОЛЬ ТЕМПЕРАТУРЫ

- Холодовая терапия: Температура холодного резервуара регулируется в интервале 3,33–15,56 °C (38–60 °F)
- Тепловая терапия: Температура теплового резервуара регулируется в интервале 35–45 °C (95–113 °F)
- Быстрая контрастная терапия: Чередования холодной и тепловой терапии. Диапазоны температур см. выше.
- Только компрессионная терапия: Контроль температуры не применим.

Точность температуры воды: ±2 °C (±4 °F)

При нарушении рабочей функции системы на дисплее может быть отображен экран сигнала тревоги или сообщение об ошибке, возможно прекращение терапии и (или) отключение системы.

Система Med4 Elite соответствует надлежащим требованиям стандарта IEC 60601-1-2 в отношении электромагнитной совместимости. Систему Med4 Elite необходимо устанавливать и эксплуатировать согласно представленной информации о электромагнитной совместимости.

- ПРЕДУПРЕЖДЕНИЕ. Применение принадлежностей и кабелей, не указанных или не предоставленных производителем данного оборудования может привести к увеличению уровня электромагнитной помехоэмиссии данного оборудования, или ухудшению помехоустойчивости, вследствие чего возможна ненадлежащая его работа.
- ПРЕДУПРЕЖДЕНИЕ. Необходимо избегать использования данной системы в условиях, когда она вплотную придвинута к другому оборудованию или установлена на него. В противном случае система может работать ненадлежащим образом. Если такой ситуации избежать невозможно, следует провести наблюдение за системой и другим оборудованием, чтобы убедиться в их нормальной работе.
- ПРЕДУПРЕЖДЕНИЕ. Не используйте переносные радиочастотные устройства связи (включая периферийные устройства, такие как кабели антенн и наружные антенны) на расстоянии менее 30 см (12 дюймов) от какой-либо части системы Med4 Elite. При несоблюдении этого требования возможно нарушение работы данного оборудования.
- ПРИМЕЧАНИЕ. Радиочастотная помехоэмиссия данного оборудования позволяет использовать его в промышленных условиях и больницах (CISPR 11 класс A). Данное оборудование может не иметь достаточной защиты в отношении радиочастотного коммуникационного оборудования при использовании в жилых зонах (для которых требуется соответствие стандарту CISPR 11 класс B). Пользователю может потребоваться принять меры по ограничению влияния помехоэмиссии, такие как перемещение или переориентирование системы.

Рекомендации и декларация изготовителя в отношении помехоэмиссии:	
Испытание на помехоэмиссию	Соответствие
Кондуктивные помехи, наведенные радиочастотным электромагнитным полем, и радиочастотное электромагнитное поле	CISPR 11 группа 1 класс A
Эмиссия гармонических составляющих	CISPR 11 группа 1 класс A. См. IEC 61000-3-2.
Колебания напряжения и фликер	CISPR 11 группа 1 класс A. См. IEC 61000-3-3.

Рекомендации и декларация изготовителя в отношении помехоустойчивости:			
Испытание помехоустойчивости	Основной стандарт ЭМС или метод испытания	Испытательные уровни на помехоустойчивость	Уровни соответствия
Электростатический разряд	IEC 61000-4-2	± 8 кВ контактный	± 8 кВ контактный
		± 2 кВ, ± 4 кВ, ± 8 кВ, ± 15 кВ воздушный	± 2 кВ, ± 4 кВ, ± 8 кВ, ± 15 кВ воздушный
Радиочастотное электромагнитное поле	IEC 61000-4-3	3 В/м 80 МГц – 2,7 ГГц 80% модуляция АМ при 1 кГц	3 В/м 80 МГц – 2,7 ГГц 80% модуляция АМ при 1 кГц
Поля в ближней зоне РЧ беспроводного оборудования связи	IEC 61000-4-3	См. таблицу	См. таблицу
Магнитные поля промышленной частоты	IEC 61000-4-8	30 А/м 50 Гц или 60 Гц	30 А/м 50 Гц или 60 Гц
Электрические наносекундные импульсные помехи	IEC 61000-4-4	± 2 кВ Частота повторений 100 кГц	± 2 кВ Частота повторений 100 кГц
Микросекундные импульсные помехи «провод-провод»	IEC 61000-4-5	± 0,5 кВ, ± 1 кВ	± 0,5 кВ, ± 1 кВ
Микросекундные импульсные помехи «провод-земля»	IEC 61000-4-5	± 0,5 кВ, ± 1 кВ, ± 2 кВ	± 0,5 кВ, ± 1 кВ, ± 2 кВ
Кондуктивные помехи, наведенные радиочастотным электромагнитным полем	IEC 61000-4-6	3 В 0,15 МГц – 80 МГц 6 В в полосах для промышленных, научных и медицинских устройств от 0,15 МГц до 80 МГц 80% модуляция АМ при 1 кГц	3 В 0,15 МГц – 80 МГц 6 В в полосах для промышленных, научных и медицинских устройств от 0,15 МГц до 80 МГц 80% модуляция АМ при 1 кГц
Провалы напряжения	IEC 61000-4-11	0% U_T ; 0,5 цикла При 0°, 45°, 90°, 135°, 180°, 225°, 270° и 315° 0% U_T ; 1 цикл и 70% U_T ; 25/30 циклов Однофазный: при 0°	0% U_T ; 0,5 цикла При 0°, 45°, 90°, 135°, 180°, 225°, 270° и 315° 0% U_T ; 1 цикл и 70% U_T ; 25/30 циклов Однофазный: при 0°
Прерывания напряжения	IEC 61000-4-11	0% U_T ; 250/300 циклов	При прерывании подачи питания на пять секунд устройство выключится и (или) перезапустится.
Примечание: U_T — это напряжение в сети переменного тока до применения испытательного уровня.			

Поля в ближней зоне РЧ беспроводного оборудования связи						
Частота, использованная в испытаниях (МГц)	Полоса	Служба	Модуляция	Максимальная мощность (Вт)	Расстояние (м)	Уровень испытательного сигнала на помехоустойчивость (В/м)
385	380-390	TETRA 400	Импульсная модуляция 18 Гц	1,8	0,3	27
450	430-470	GMRS 460, FRS 460	FM \pm 5 кГц отклонение 1 кГц синусоидальный	2	0,3	28
710	704-787	LTE полоса 13, 17	Импульсная модуляция 217 Гц	0,2	0,3	9
745						
780						
810	800-960	GSM 800/900, TETRA 800, iDEN 820, CDMA 850, LTE полоса 5	Импульсная модуляция 18 Гц	2	0,3	28
870						
930						
1720	1700-1990	GSM 1800, CDMA 1900, GSM 1900, DECT, LTE полоса 1, 3, 4, 25, UMTS	Импульсная модуляция 217 Гц	2	0,3	28
1845						
1970						
2450	2400-2570	Bluetooth, WLAN, 802.11 b/g/n, RFID 2450, LTE полоса 7	Импульсная модуляция 217 Гц	2	0,3	28
5240	5100-5800	WLAN 802.11 a/n	Импульсная модуляция 217 Гц	0,2	0,3	9
5500						
5785						

ПРИНАДЛЕЖНОСТИ И ЗАПАСНЫЕ ЧАСТИ

Принадлежности и запасные части можно приобрести у местного официального представителя компании Game Ready или обратившись в отдел обслуживания клиентов компании Game Ready. В США звоните по номеру 1-888-Game Ready (1-888-426-3732) или +1-510-868-2100. Клиентам за пределами США следует обращаться к местному дистрибьютору.

ПРИНАДЛЕЖНОСТИ

- Бандажи Game Ready серии ATX® выпускаются различного размера для разных частей тела, в том числе для плечевого пояса, локтевого сустава, кисти/запястья, спины, тазобедренной/паховой области, коленного сустава, ноги и голеностопного сустава.
- Специальный футляр Med4 Elite для транспортировки блока управления

Полный перечень изделий приводится на веб-сайте www.gameready.com.

ЗАПАСНЫЕ ЧАСТИ

- Соединительный шланг
- Фильтр
- Защитные сетки отверстий для заливки резервуара
- Дренажный шланг
- Кабель питания

ПРИМЕЧАНИЕ: С системой Med4 Elite разрешается применять только принадлежности и запасные части производства компании Game Ready. Использование изделий других производителей с системой Med4 Elite может аннулировать гарантию на систему Med4 Elite.

ГАРАНТИЯ

ОГРАНИЧЕННАЯ ГАРАНТИЯ ИЗГОТОВИТЕЛЯ

Компания CoolSystems гарантирует, что система Med4 Elite (включая соединительные шланги и кабель питания) при правильном использовании не будет иметь дефектов материала и исполнения в течение двух (2) лет с момента ее покупки. При неисправности системы Med4 Elite, являющейся предметом данной ограниченной гарантии, наступившей в течение гарантийного срока по причинам, на которые распространяется настоящая ограниченная гарантия, компания CoolSystems по своему выбору:

- ПРОИЗВЕДЕТ РЕМОНТ системы Med4 Elite ИЛИ ЗАМЕНИТ систему Med4 Elite другой системой Med4 Elite.

ОБЪЕМ ОГРАНИЧЕННОЙ ГАРАНТИИ

Компания CoolSystems может произвести ремонт системы Med4 Elite или заменить ее новым или отремонтированным изделием. Возвращенное изделие переходит в собственность компании CoolSystems после его получения. На систему Med4 Elite, предоставленную в качестве замены, распространяется эта же письменная гарантия и такие же ограничения и исключения на оставшийся срок первоначального гарантийного периода. **УКАЗАННЫЙ ВЫШЕ ГАРАНТИЙНЫЙ СРОК КАСАЕТСЯ ТОЛЬКО ПЕРВОНАЧАЛЬНОГО ПРИОБРЕТАТЕЛЯ СИСТЕМЫ Med4 Elite И НЕ ПЕРЕДАЕТСЯ ПРИ ПОСЛЕДУЮЩИХ ПРОДАЖАХ.**

ИСКЛЮЧЕНИЯ ИЗ ОГРАНИЧЕННОЙ ГАРАНТИИ

Настоящая ограниченная гарантия не покрывает ущерб, вызванный внешними причинами, включая, в том числе, хранение, применение или обращение не по инструкции, аварии, ненадлежащая эксплуатация, халатность, модификация или несанкционированный ремонт.

КАК ПОЛУЧИТЬ ГАРАНТИЙНОЕ ОБСЛУЖИВАНИЕ

Чтобы получить гарантийное обслуживание в США, звоните в отдел обслуживания клиентов компании Game Ready по номеру 1-888-426-3732 (+1-510-868-2100); клиентам за пределами США следует обращаться к местному дистрибьютору. Если вы не знаете, кто является вашим местным дистрибьютором, позвоните в отдел обслуживания клиентов компании Game Ready по номеру +1-510-868-2100 и мы перенаправим вас к нему. Для получения права на гарантийное обслуживание вам необходимо зарегистрировать изделие на веб-сайте компании CoolSystems в течение тридцати (30) дней с момента покупки. Если вы имеете право на получение гарантийного обслуживания от компании CoolSystems, компания CoolSystems или ее дистрибьютор запланируют посещение официального техника по обслуживанию для выполнения ремонтных работ на месте эксплуатации. Если компания CoolSystems одобрит возврат системы Med4 Elite, вам будет выдан номер разрешения на возврат материалов (RMA). Сохраните номер RMA в своей документации. Компания CoolSystems или ее дистрибьютор организует отправку системы Med4 Elite в компанию CoolSystems (за счет компании). Не возвращайте систему Med4 Elite без предварительного письменного одобрения компании CoolSystems. Компания CoolSystems может потребовать от клиента в письменной форме подтвердить, что он является первоначальным покупателем системы Med4 Elite.

ОТКАЗ ОТ ГАРАНТИЙНЫХ ОБЯЗАТЕЛЬСТВ

НАСТОЯЩИЕ ГАРАНТИЙНЫЕ ОБЯЗАТЕЛЬСТВА ЗАМЕНЯЮТ ВСЕ ИНЫЕ ГАРАНТИИ, ЯВНО ВЫРАЖЕННЫЕ ИЛИ ПОДРАЗУМЕВАЕМЫЕ, ВКЛЮЧАЯ, ПОМИМО ПРОЧЕГО, ПОДРАЗУМЕВАЕМЫЕ ГАРАНТИИ КОММЕРЧЕСКОГО КАЧЕСТВА И ПРИГОДНОСТИ ДЛЯ ДОСТИЖЕНИЯ КОНКРЕТНОЙ ЦЕЛИ. КОМПАНИЯ COOLSYSTEMS НЕ ДАЕТ КАКИХ-ЛИБО ЯВНО ВЫРАЖЕННЫХ ГАРАНТИЙ, ПОМИМО УКАЗАННЫХ ЗДЕСЬ. КОМПАНИЯ COOLSYSTEMS ОТРИЦАЕТ ЛЮБЫЕ ИНЫЕ ГАРАНТИИ, ЯВНО ВЫРАЖЕННЫЕ ИЛИ ПОДРАЗУМЕВАЕМЫЕ, ВКЛЮЧАЯ, ПОМИМО ПРОЧЕГО, ПОДРАЗУМЕВАЕМЫЕ ГАРАНТИИ КОММЕРЧЕСКОГО КАЧЕСТВА И ПРИГОДНОСТИ ДЛЯ ДОСТИЖЕНИЯ КОНКРЕТНОЙ ЦЕЛИ. НЕКОТОРЫЕ ЮРИСДИКЦИИ НЕ ПРИЗНАЮТ ИСКЛЮЧЕНИЕ ПОДРАЗУМЕВАЕМЫХ ГАРАНТИЙ, В ТАКОМ СЛУЧАЕ ДАННОЕ ОГРАНИЧЕНИЕ НЕ ПРИМЕНЯЕТСЯ. ВСЕ ЯВНО ВЫРАЖЕННЫЕ И ПОДРАЗУМЕВАЕМЫЕ ГАРАНТИИ ОГРАНИЧЕНЫ В СВОЕМ ДЕЙСТВИИ СРОКОМ ОГРАНИЧЕННОЙ ГАРАНТИИ. НИКАКИЕ ГАРАНТИИ НЕ ДЕЙСТВУЮТ ПО ОКОНЧАНИЮ ДАННОГО СРОКА. НЕКОТОРЫЕ ЮРИСДИКЦИИ НЕ ПРИЗНАЮТ ОГРАНИЧЕНИЙ СРОКА ДЕЙСТВИЯ ПОДРАЗУМЕВАЕМЫХ ГАРАНТИЙ, В ТАКОМ СЛУЧАЕ ДАННОЕ ОГРАНИЧЕНИЕ НЕ ПРИМЕНЯЕТСЯ.

ОГРАНИЧЕНИЕ ОТВЕТСТВЕННОСТИ

ОТВЕТСТВЕННОСТЬ КОМПАНИИ COOLSYSTEMS ПО ДАННОЙ ИЛИ ЛЮБОЙ ИНОЙ ГАРАНТИИ, ПОДРАЗУМЕВАЕМОЙ ИЛИ ЯВНО ВЫРАЖЕННОЙ, ОГРАНИЧИВАЕТСЯ ОСУЩЕСТВЛЕНИЕМ РЕМОНТА ИЛИ ЗАМЕНЫ, КАК УКАЗАНО ВЫШЕ. ВЫШЕУПОМЯНУТАЯ ЗАМЕНА ИЛИ РЕМОНТ ИЗДЕЛИЯ ЯВЛЯЮТСЯ ИСКЛЮЧИТЕЛЬНОЙ КОМПЕНСАЦИЕЙ В ОТВЕТ НА НАРУШЕНИЕ ВЫШЕИЗЛОЖЕННОЙ ГАРАНТИИ. КОМПАНИЯ COOLSYSTEMS НИ ПРИ КАКИХ ОБСТОЯТЕЛЬСТВАХ НЕ НЕСЕТ ОТВЕТСТВЕННОСТИ ПЕРЕД КАКИМ-ЛИБО ЛИЦОМ ЗА СЛУЧАЙНЫЕ, ФАКТИЧЕСКИЕ, ШТРАФНЫЕ ИЛИ КОСВЕННЫЕ УБЫТКИ, ВКЛЮЧАЯ УПУЩЕННУЮ ВЫГОДУ, РАСХОДЫ НА ПОЛУЧЕНИЕ ЗАМЕЩАЮЩИХ ИЗДЕЛИЙ, ВЫНУЖДЕННЫЙ ПРОСТОЙ, ПОТЕРЯННУЮ РЕПУТАЦИЮ, ПОВРЕЖДЕНИЕ ИЛИ ЗАМЕНУ ОБОРУДОВАНИЯ И СОБСТВЕННОСТИ, ИЛИ ЛЮБЫЕ НЕПРЯМЫЕ УБЫТКИ, ДАЖЕ ЕСЛИ КОМПАНИЯ COOLSYSTEMS БЫЛА ИНФОРМИРОВАНА О ТАКОЙ ВОЗМОЖНОСТИ И ЕСЛИ ЗАЯВЛЕННОЕ В ДАННОМ ДОКУМЕНТЕ ОГРАНИЧЕННОЕ СРЕДСТВО ВОЗМЕЩЕНИЯ УЩЕРБА НЕ ДОСТИГАЕТ ОСНОВНОЙ ЦЕЛИ. НЕКОТОРЫЕ ЮРИСДИКЦИИ НЕ ПРИЗНАЮТ ИСКЛЮЧЕНИЕ ИЛИ ОГРАНИЧЕНИЕ СЛУЧАЙНЫХ ИЛИ КОСВЕННЫХ УБЫТКОВ, В ТАКОМ СЛУЧАЕ ДАННЫЕ ОГРАНИЧЕНИЯ ИЛИ ИСКЛЮЧЕНИЯ НЕ ПРИМЕНЯЮТСЯ. НАСТОЯЩАЯ ОГРАНИЧЕННАЯ ГАРАНТИЯ ДАЕТ ВАМ КОНКРЕТНЫЕ ПРАВА. ВЫ ТАКЖЕ МОЖЕТЕ ИМЕТЬ ИНЫЕ ПРАВА, ОТЛИЧАЮЩИЕСЯ В ЗАВИСИМОСТИ ОТ ЮРИСДИКЦИИ.

РЕГИСТРАЦИЯ ГАРАНТИИ

Зарегистрируйте свою гарантию на систему Med4 Elite на веб-сайте www.gameready.com в течение 30 дней. Посетите страницу регистрации изделия, заполните форму и отправьте свои данные. Для регистрации гарантии вам понадобится следующая информация: номер модели блока управления (REF) и его серийный номер (SN). Данные номера указаны на табличке на задней панели блока управления, а также в настройках системы в окне информации.

ГАРАНТИЯ НА ПРИНАДЛЕЖНОСТИ СИСТЕМЫ

MED4 ELITE

Сведения о гарантии на теплообменники, бандаж и муфты производства компании Game Ready приводятся на веб-сайте www.gameready.com.

ИНТЕЛЛЕКТУАЛЬНАЯ СОБСТВЕННОСТЬ

ТОВАРНЫЕ ЗНАКИ, ТОРГОВЫЕ НАЗВАНИЯ, АВТОРСКОЕ

ПРАВО И ПАТЕНТЫ

Система Med4 Elite и все принадлежности защищены правом на интеллектуальную собственность, в том числе, помимо прочего, товарными знаками, торговыми названиями, авторским правом и патентами, которые являются собственностью компании CoolSystems или компания использует их по лицензии. Согласно данному праву на интеллектуальную собственность пользователю не предоставляется какая-либо лицензия, и все такие права настоящим документом сохраняются безоговорочно за компанией CoolSystems. Пользователь не имеет право (i) изменять какие-либо изделия Med4 Elite или документацию, предоставляемую ему компанией CoolSystems или (ii) проводить инженерный анализ, декомпиляцию или разборку изделий Med4 Elite либо рекомендовать или помогать сделать это третьей стороне. Некоторые товарные знаки, торговые названия и авторские права компании CoolSystems приводятся в данном документе.

ЛИЦЕНЗИЯ НА ПРОГРАММНОЕ ОБЕСПЕЧЕНИЕ

Изделия Med4 Elite содержат программное обеспечение, установленное компанией CoolSystems. Компания CoolSystems является владельцем данного программного обеспечения либо приобрела лицензию на него у третьих сторон. Каждый раз при продаже изделия Med4 Elite происходит не продажа установленного на нем программного обеспечения, а продажа лицензии на использование данного программного обеспечения с изделием Med4 Elite, на которое данное программное обеспечение было изначально установлено. Любые лицензии на использование программного обеспечения, установленного на изделия Med4 Elite, предоставляемые компанией CoolSystems, не дают пользователю/получателю лицензию права на копирование, изменение, дизассемблирование, инженерный анализ, создание производных от данного программного продукта или использование такого программного обеспечения в оригинальной или измененной форме на любых других изделиях, помимо изделий Med4 Elite, на которое данное программное обеспечение было изначально установлено компанией CoolSystems.

ОПИСАНИЕ СИМВОЛОВ

	СИСТЕМА MED4 ELITE: ОБЫЧНОЕ МЕДИЦИНСКОЕ ОБОРУДОВАНИЕ В ОТНОШЕНИИ РИСКА ПОРАЖЕНИЯ ЭЛЕКТРИЧЕСКИМ ТОКОМ, ПОЖАРА И МЕХАНИЧЕСКОГО ПОВРЕЖДЕНИЯ СОГЛАСНО СТАНДАРТАМ ANSI/AAMI ES60601-1:2005/(R)2012 и CAN/CSA- C22.2 №. 60601-1:2014
 100-240 VAC 1200 VA 50-60Hz	Питание от источника переменного тока
	Рабочие части типа B
	Осторожно! Опасное напряжение (IEC 60417-5036)
	Осторожно! Опасность повреждения пальцев вентилятором. Не приближать пальцы к лопастям вентилятора.
	Общее предупреждение
	Квалифицированный техник по обслуживанию
	Тип хладагента
	Количество хладагента в граммах
	Предупреждение: Перед использованием устройства необходимо обязательно изучить руководство по эксплуатации в полном объеме. Невыполнение требований инструкции по эксплуатации может привести к серьезному повреждению.

	Внимание! См. руководство по эксплуатации
	Ожидание (кнопка Вкл./Выкл.)
	Данный символ на блоке управления или его упаковке означает, что изделие не подлежит удалению в отходы с бытовым (обычным) мусором. Чтобы узнать о порядке удаления в отходы электронного и электрического оборудования, обратитесь за помощью в местное (городское/ муниципальное) управление по обращению с отходами или в компанию Game Ready.
	Изготовитель
	Символ для «изготовлено в» определенной стране (США)
	Символ для «собрано в» определенной стране (США)
	Обозначает номер в каталоге изготовителя, позволяющий идентифицировать медицинское изделие
	Серийный номер
	Уникальный идентификатор устройства (UDI) Идентификатор UDI представляет собой уникальный цифровой или буквенно-цифровой код, состоящий из двух частей: неизменяемого идентификатора устройства и переменного идентификатора продукции (то есть серийного номера или номера партии/серии)

ГЛАВНЫЙ ОФИС КОМПАНИИ

CoolSystems®, Inc.
 DBA Game Ready®
 1800 Sutter Street, Suite 500
 Concord, California 94520
 США

СОПРОВОЖДЕНИЕ ПРОДУКЦИИ и ТЕХНИЧЕСКАЯ ПОДДЕРЖКА

В США звоните на бесплатный номер	1-888-426-3732, добавочный номер 3
------------------------------------------	------------------------------------

Представители компании ответят на ваши вопросы об изделиях и предоставят помощь в поиске и устранении неисправностей в любое время суток и в любой день недели.

Клиентам за пределами США следует обращаться к местному дистрибьютору.

Официальные дистрибьюторы компании Game Ready работают по всему миру. Найдите ближайшего дистрибьютора. Перечень международных дистрибьюторов приводится на веб-сайте www.gameready.com.

НОМЕР ТЕЛЕФОНА, ЭЛЕКТРОННЫЙ АДРЕС И НОМЕР ФАКСА

В США звоните на бесплатный номер	1-888-GameReady 1.888.426.3732
Телефон	+1.510.868.2100
Факс	+1.510.559.9402
Электронный адрес	info@gameready.com
Часы работы:	Понедельник–пятница, с 9:00 до 17:00 по тихоокеанскому пояскому времени



CE
0086

EC	REP
-----------	------------

EMERGO EUROPE
 Prinsessegracht 20
 2514 AP Гаага
 Нидерланды

EMERGO AUSTRALIA
 201 Sussex Street
 Darling Park, Tower II, Level 20
 Sydney NSW 2000
 Австралия

G A M E  R E A D Y®

SUPERSEEDED



COOLSYSTEMS®, INC.
DBA GAME READY®
1800 SUTTER STREET, SUITE 500
CONCORD, CA 94520 США
1.888.GAMEREADY +1.510.868.2100
www.gameready.com
www.gameready.com/patents

© 2018 CoolSystems, Inc. Все права защищены.
Руководство по эксплуатации блока управления Med4 Elite, номер по каталогу 704961 ред. D