



MANUAL DO USUÁRIO

Número do modelo 650550

Rx ONLY

As leis federais dos Estados Unidos restringem a venda deste dispositivo a profissionais de saúde licenciados ou mediante pedido destes.

The Med4 Elite User Manual may be updated from time to time. The most current version of the User Manual can be found online in various languages at www.gameready.com.

If you require a paper copy of this manual, contact Game Ready Customer Service at 1.888.426.3732. International customers contact your local distributor.

دليل المستخدم هذا متوفر بلغات عدة على الموقع الإلكتروني
www.gameready.com

Dieses Betriebshandbuch ist in verschiedenen Sprachen online unter
www.gameready.com verfügbar

Este Manual del usuario está disponible en www.gameready.com en distintos idiomas

可前往在线获得本用户手册的多种语言版本
www.gameready.com

Denne brugervejledning kan findes online på forskellige sprog på www.gameready.com

Deze Gebruikershandleiding is online beschikbaar in verschillende talen op
www.gameready.com

Tämä käyttöopas löytyy netistä eri kielillä: www.gameready.com

On peut trouver ce manuel de l'utilisateur dans plusieurs langues en ligne à
www.gameready.com

Μπορείτε να βρείτε αυτό το Εγχειρίδιο Χρήσης σε ηλεκτρονική μορφή σε διάφορες γλώσσες
στη διεύθυνση: www.gameready.com

ניתן למצוא את המדריך הזה למשתמש בשפות שונות באתר www.gameready.com

Questo Manuale per l'utente è disponibile online in varie lingue su www.gameready.com

本ユーザー・マニュアルは、www.gameready.com
へ行けば様々な言語でオンライン閲覧できます。

www.gameready.com

에 가시면 이 사용자 설명서를 온라인에서 다양한 언어로 찾아보실 수 있습니다.

Niniejszą Instrukcję obsługi można znaleźć w internecie w różnych językach na stronie
www.gameready.com

Este Manual do Usuário pode ser encontrado online em vários idiomas em
www.gameready.com

Данную инструкцию по применению, а также ее переводы на различные языки,
можно найти на веб-сайте www.gameready.com

Denna användarhandbok finns tillgänglig på olika språk på nätet via
www.gameready.com

Bu Kullanıcı Kılavuzu, değişik dillerde çevrimiçi olarak www.gameready.com
adresinde bulunmaktadır

BEM-VINDO AO MED4 ELITE



SUPERSEDED

Introdução ao Med4 Elite™

Indicações de uso2
 Recursos3
 Níveis de compressão3
 Ilustrações4
 Hardware e documentação inclusa5
 Definições 6

Segurança

Contraindicações do Med4 Elite.....7
 Advertências e precauções gerais 8
 Advertências e precauções do sistema 9

Como começar

Montagem10
 Como encher os reservatórios10
 Como ligar.....10
 Como configurar o idioma 11
 Como alterar as configurações de fábrica12
 Número de identificação pessoal (PIN)12

Visão geral do Med4 Elite

Elementos da interface do usuário13
 Ícones de terapia14
 Ícones das configurações do sistema15

Como usar o Med4 Elite

Como configurar a temperatura.....16
 Como configurar a escala de temperatura (°F / °C)16
 Como configurar as sessões de terapia16
 Terapia em um único paciente com um envoltório.....17
 Terapia em um único paciente com dois envoltórios18
 Terapia em dois pacientes18
 Termoterapia 20
 Terapia a frio.....22
 Terapia de contraste rápido24

Terapia apenas por compressão 28
 Como pausar, alterar e interromper a terapia 30
 Desligar 31

Como ajustar as configurações do sistema Med4 Elite

Número de identificação pessoal (PIN)32
 Como alterar o PIN32
 Configuração dos padrões 33
 Como acessar as configurações do sistema 36
 Configurações de calor37
 Configurações de frio 40
 Função Soneca 43
 Configurações de contraste rápido 44
 Configurações da terapia apenas por compressão 50
 Como restaurar as configurações de fábrica do Med4 Elite 52
 Como alterar o idioma53
 Trabalhar com o software e as informações do sistema Med4 Elite 54
 Exibir as informações do sistema 54
 Download de dados 55
 Atualização do software do sistema 56

Armazenamento, limpeza e manutenção do Med4 Elite

Armazenamento 58
 Limpeza e manutenção 59
 Unidade de controle e mangueiras conectoras..... 59
 Reservatórios da unidade de controle..... 59
 Filtro da unidade de controle 60
 Envoltórios 60
 Adição de água destilada61
 Níveis do reservatório de água61

Como transportar o Med4 Elite	62
Transporte dentro do prédio	62
Transporte em veículo	62
Descarte	62
Resolução de problemas do Med4 Elite	
Mensagens importantes.....	63
Alarmes.....	64
Códigos de erro	68
Como consertar o Med4 Elite.....	68
Especificações do produto Med4 Elite.....	69
Especificações do cabo de alimentação fornecido..	70
Classificação UL.....	72
Desempenho essencial	73
Compatibilidade eletromagnética	73
Acessórios e peças de reposição	
Acessórios	76
Peças de reposição.....	76
Garantia	
Garantia limitada do fabricante	76
Como obter serviços de garantia	76
Registro da garantia	77
Garantia dos acessórios do Med4 Elite	77
Propriedade intelectual	
Marcas comerciais, nomes comerciais, direitos autorais e patentes	77
Licença do software	77
Descrição dos símbolos	78
Entre em contato com a Game Ready	79

INTRODUÇÃO AO MED4 ELITE™

Baseada em Concord, na Califórnia, e fundada em 1997, a Game Ready® (CoolSystems®, Inc.) é a melhor empresa de tecnologia médica que ajuda atletas e pacientes a se recuperar de lesões ou cirurgias ortopédicas.

O primeiro Sistema Game Ready foi lançado em 2002, fornecendo aos médicos um dispositivo médico avançado que combina frio e compressão ativa.

Aproveitando a tecnologia inovadora da Game Ready, o Med4 Elite é um dispositivo de recuperação de múltiplas modalidades para usuários profissionais. O sistema fornece terapia a frio sem gelo, termoterapia, terapia de contraste rápido (alternando calor e frio) e terapia de compressão pneumática intermitente, oferecendo aos médicos opções flexíveis de tratamentos para diferentes pacientes, procedimentos, lesões e estágios de recuperação.

Princípios testados ao longo do tempo, como RICE [Rest (Descanso), Ice (Gelo), Compression (Compressão), Elevation (Elevação)] e termoterapia, são elevados a um novo nível com o uso do moderno Sistema Med4 Elite. Os complicados fluxos de trabalho da terapia de contraste são aprimorados com o tamanho mais compacto e conveniente. As técnicas de terapia de contraste rápido são aprimoradas com os envoltórios direcionados, específicos para a parte do corpo e de dupla ação da Game Ready. Os tratamentos de termoterapia podem ser configurados, monitorados e controlados com melhor precisão e consistência do que com os métodos tradicionais.

A tecnologia avançada usada no Med4 Elite possibilita o tratamento de dois usuários simultaneamente e utiliza os mesmos envoltórios anatomicamente projetados do Sistema Game Ready GRPro® 2.1. O dispositivo é controlado por uma interface computadorizada intuitiva com tela sensível ao toque, permitindo que o usuário gerencie as modalidades de terapia, além de ajustar facilmente e monitorar o tempo, a temperatura e as configurações da compressão do tratamento.

A lista das patentes atuais que protegem a tecnologia da Game Ready pode ser encontrada em: www.gameready.com/patents.

INDICAÇÕES DE USO

O Med4 Elite™ combina terapia a frio, termoterapia, terapia de contraste e terapia por compressão. Ele foi projetado para tratar lesões pós-cirúrgicas e agudas para reduzir edema, inchaço e dor onde frio e compressão são indicados. Ele foi projetado para tratar condições médicas pós-traumáticas e pós-cirúrgicas e/ou condições cirúrgicas para as quais são indicadas terapias térmicas localizadas (quente ou frio ou contraste). Ele foi projetado para ser usado por profissionais de saúde licenciados ou por ordem destes, em unidades de reabilitação, clínicas ambulatoriais e locais de treinamento atlético.

RECURSOS

O Med4 Elite oferece quatro opções de terapia: calor, frio, contraste rápido e apenas compressão para um ou dois pacientes simultaneamente. Os recursos e opções disponíveis que podem ser personalizados para cada sessão de terapia são exibidos na tabela abaixo.

Quatro opções de terapia (até 2 pacientes)	Níveis de temperatura	Tempo de tratamento	Nível de compressão* (pneumática intermitente)	Outros recursos
Quente	Definir mínimo e máximo em °F ou °C	Definir tempo total de terapia	Baixa e nenhuma	—
Frio	Definir mínimo e máximo em °F ou °C	Definir tempo total de terapia	Baixa, Média-baixa, Média, Alta e Nenhuma	Função soneca, até 6 ciclos
Contraste rápido	Definir calor e frio mínimo e máximo em °F ou °C	Definir tempo do ciclo de calor e frio e tempo total da terapia	Calor: Baixa e nenhuma Frio: Baixa, Média-baixa, Média, Alta e Nenhuma	Iniciar terapia de contraste rápido com termoterapia ou terapia a frio
Apenas compressão	—	Definir tempo total de terapia	Baixa, Média-baixa, Média, Alta	—

NÍVEIS DE COMPRESSÃO

O Med4 Elite oferece quatro níveis de compressão para terapia a frio e terapia apenas por compressão: **Baixa**, **Média-baixa**, **Média** e **Alta**, e um nível de compressão para termoterapia: **Baixa**. A terapia a frio e a termoterapia também podem ser administradas **Sem compressão**.

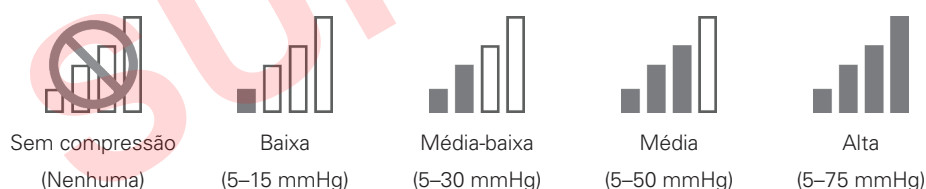

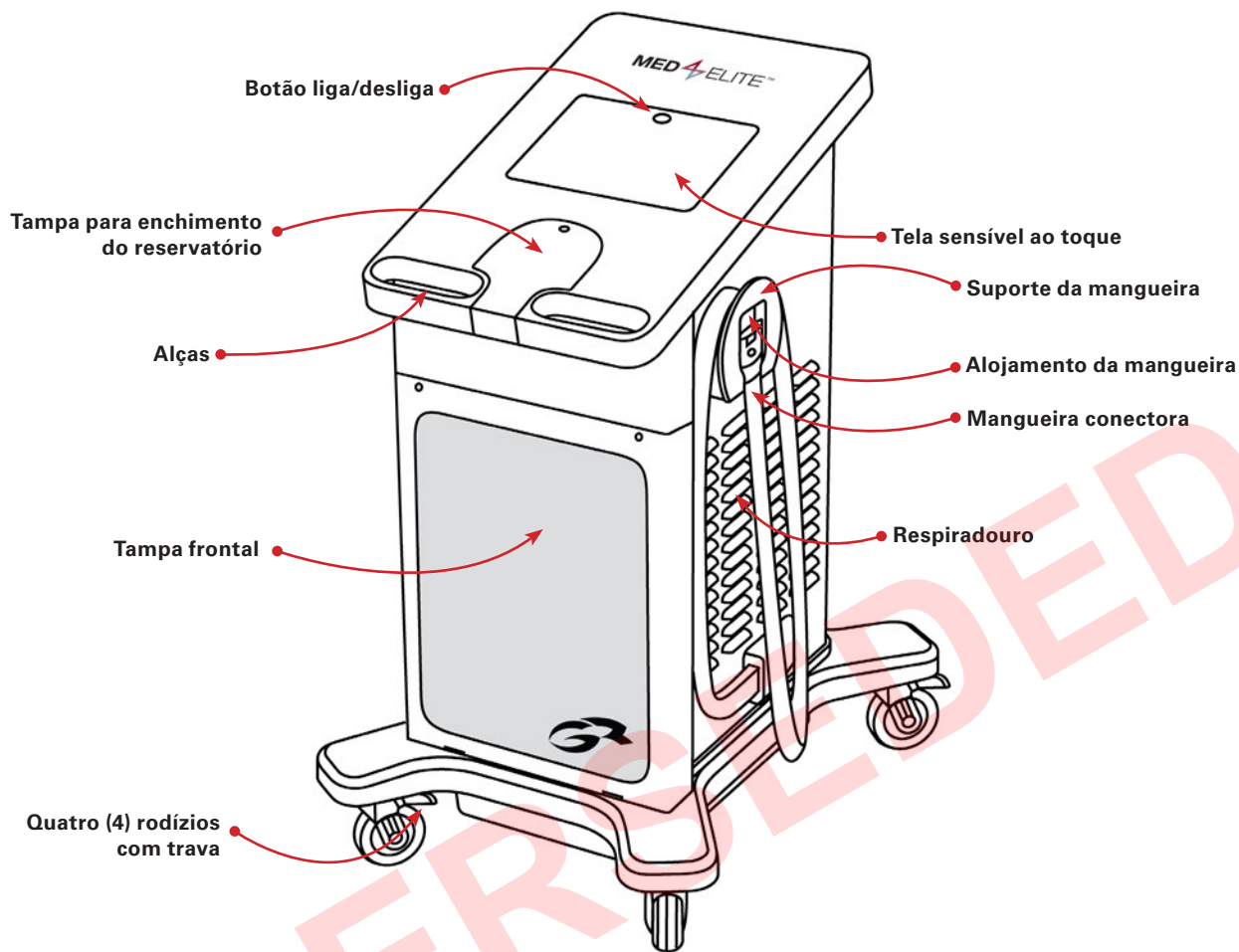

VISÃO FRONTAL

ENVOLTÓRIO

(vendido separadamente)

Um envoltório (formado por um trocador de calor série ATX® interno e uma manga externa) deve ser conectado ao Med4 Elite para iniciar o tratamento. Cada envoltório é vendido separadamente e não está incluído no Med4 Elite. Use somente envoltórios Game Ready com o Med4 Elite. O uso de produtos além dos fabricados ou fornecidos pela Game Ready com o Med4 Elite pode anular a garantia.

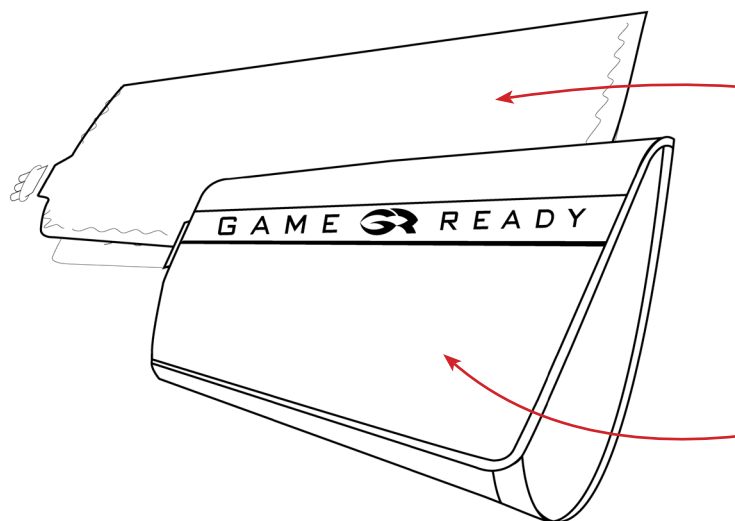

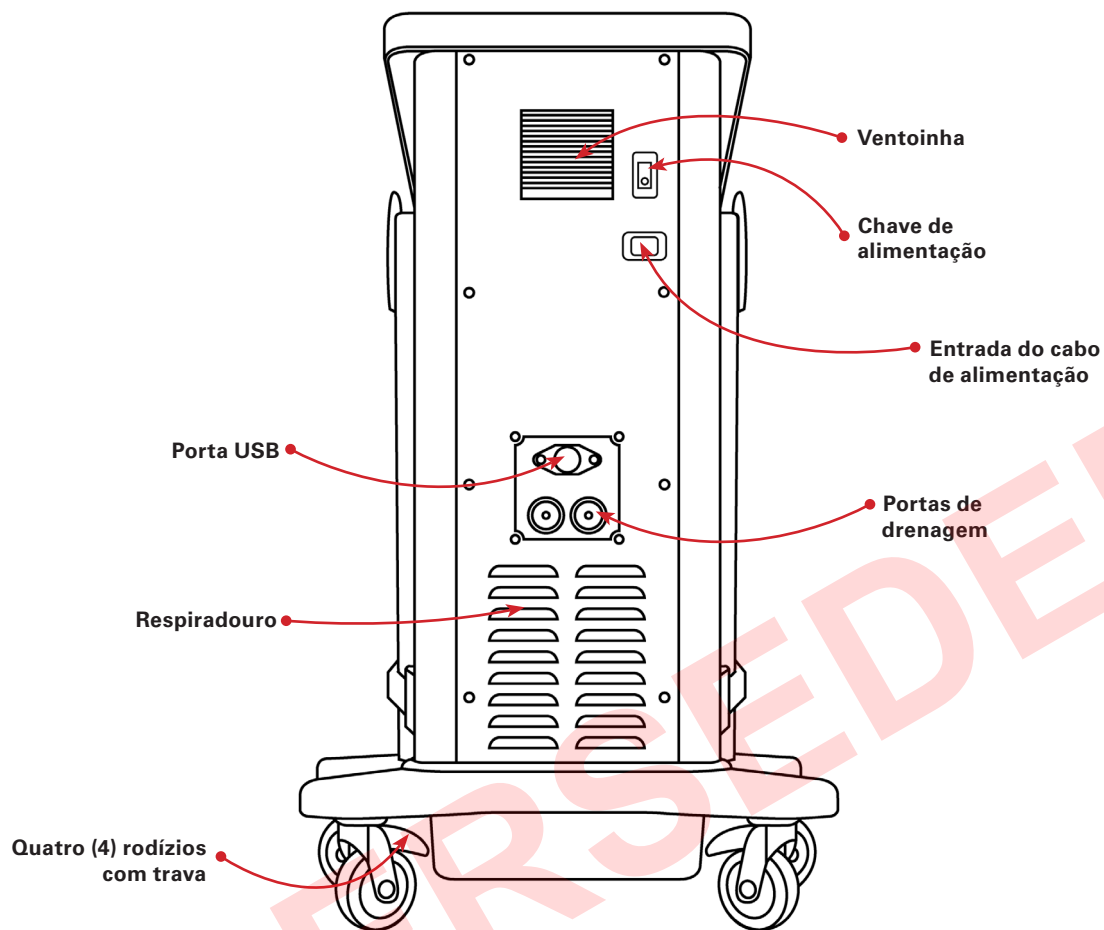

VISÃO TRASEIRA

HARDWARE E DOCUMENTAÇÃO INCLUSA

Os seguintes itens estão incluídos no seu sistema:

- 1 unidade de controle do Med4 Elite
- 1 cabo de alimentação (~2,4 m / 8 pés)
- 2 mangueiras conectoras (conectadas à unidade de controle)
- 2 mangueiras de drenagem
- 1 Manual do usuário
- 1 Guia de início rápido
- 1 Guia de referência rápida
- 1 pen drive USB Game Ready

Trocador de calor série ATX®

Manga



DEFINIÇÕES

Administrador	A pessoa que tem autoridade para determinar e definir as configurações padrão do sistema para a instituição.
Botão	As partes da interface gráfica que os usuários pressionam para configurar e controlar as funções do sistema operacional do Med4 Elite.
Botão ativo	Um botão na interface gráfica que pode ser atualmente selecionado e realizará sua função e/ou propósito pretendido após ser pressionado. Os botões ativos parecem ser tridimensionais e são coloridos.
Botão inativo	Um botão na interface gráfica que não pode ser selecionado no momento. Os botões inativos parecem ser planos e aparecem em cinza.
Botão liga/desliga	Botão localizado na parte superior da tela sensível ao toque que liga e desliga o computador.
Chave liga/desliga	Chave na parte traseira da unidade de controle que fornece alimentação para o sistema.
Desligamento do sistema	Desligar o computador do Med4 Elite e desligar a chave liga/desliga.
Ícone	Símbolos da GUI do Med4 Elite que representam os pacientes, níveis de modalidade de terapia, condições internas e alarmes do Med4 Elite.
Interface gráfica do usuário (GUI)	<p>O meio com o qual os usuários interagem com o computador do Med4 Elite.</p> <p>A GUI é formada por ícones, botões, imagens e outras informações sobre o tratamento. Os usuários pressionam botões para configurar as sessões de terapia, definir as configurações do sistema e controlar as sessões de terapia. A GUI exibe o andamento das sessões ativas de terapia depois que elas começam.</p>
Número de identificação pessoal (PIN)	Senha numérica que permite que o administrador acesse as configurações do sistema do Med4 Elite.
Paciente	Pessoa que recebe terapia através do Med4 Elite.
Reiniciar	Ação automática que ocorre depois que o usuário faz alterações nas configurações do sistema: o computador do Med4 Elite se desliga e, quando for ligado novamente, usará as novas configurações.
Reservatório	Um dos dois recipientes dentro da unidade de controle que armazenam, aquecem e resfriam a água.
Restaurar	Restaurar as configurações de fábrica do computador do Med4 Elite.
Sessão	Um único tratamento.
Sistema	Refere-se à unidade de controle inteira do Med4 Elite.
Soneca	Tempo durante o qual nenhum tratamento é fornecido durante a terapia a frio.
Tela	Uma interface do computador do Med4 Elite na qual os usuários definem as funções e monitoram a atividade da unidade de controle. Por exemplo, a tela Selecionar paciente.
Tela sensível ao toque	Painel de vidro que exibe a interface gráfica de usuário do Med4 Elite e com o qual os usuários do Med4 Elite interagem fisicamente com o computador da unidade de controle tocando nos botões que são exibidos na tela.
Unidade de controle	O dispositivo Med4 Elite completo, incluindo o sistema operacional, hardware interno, tampa, mangueiras conectoras, etc.
Usuário	Pessoa que opera o Med4 Elite.

IMPORTANTE: LEIA COMPLETAMENTE AS INDICAÇÕES, CONTRAINDICAÇÕES, CUIDADOS E ADVERTÊNCIAS ANTES DE USAR ESTE PRODUTO

Cuidado: As leis federais dos Estados Unidos restringem este dispositivo para venda por ou através de um profissional de saúde licenciado.

Siga as recomendações de tratamento do seu profissional de saúde quanto à duração e frequência de uso deste dispositivo. Um profissional de saúde licenciado deve configurar e supervisionar o uso deste dispositivo para o paciente.

	<p>ADVERTÊNCIA: É imprescindível ler na íntegra e compreender totalmente o Manual do usuário antes de usar o dispositivo. Deixar de seguir as instruções de operação pode resultar em lesão grave.</p>
	<p>ATENÇÃO: Consulte o manual do usuário.</p>

CONTRAINDICAÇÕES DO MED4 ELITE

<p>X = Contraindicação absoluta – Nessas situações, a terapia não deve ser usada em pacientes que tenham:</p> <p>R = Contraindicação relativa – A terapia para essas condições deve ser usada somente sob a supervisão de um profissional de saúde licenciado em pacientes que tenham:</p>	MODOS DE TERAPIA			
	Termoterapia	Terapia a frio	Compressão	Contraste rápido
Sinais clínicos atuais de edema periférico significativo (por exemplo, trombose venosa profunda, insuficiência venosa crônica, síndrome compartimental aguda, hipertensão venosa sistêmica, insuficiência cardíaca congestiva, cirrose/insuficiência hepática, insuficiência renal) na região afetada.	X	X	X	X
Deficiência vascular significativa na região afetada (por exemplo, queimaduras de frio anteriores, arteriosclerose, insuficiência arterial, diabetes, desregulação vascular ou outra doença vascular isquêmica).	X	X	X	X
Discrasia sanguínea que predisponha à trombose (por exemplo, hemoglobinúria paroxística ao frio, crioglobulinemia, anemia falciforme, aglutinina fria do soro).		X	R	X
Tecidos inflamados como resultado de lesões recentes ou exacerbação da condição inflamatória crônica.	X	R		X
Extremidades com baixa sensibilidade difusa ou focal à dor ou à temperatura, impedindo o paciente de fornecer um feedback preciso e pontual.	X	R		X
Circulação local comprometida ou deterioração neurológica (incluindo paralisia ou comprometimento localizado devido a procedimentos cirúrgicos múltiplos) na região afetada.	R	R	R	R
Problemas de cognição ou comunicação que o impeça de fornecer um feedback preciso e pontual.	X	R		X
Uma fratura aguda e instável (não tratada) na região afetada.	X		R	X
Malignidade local.	X		R	X
Áreas de ruptura ou lesões na pele (pele lesionada ou fragilizada) produzindo condução irregular de calor na pele (por exemplo, ferida aberta, tecido cicatricial, queimadura ou enxerto de pele). Qualquer ferida aberta deve ser coberta com curativo antes do uso do Med4 Elite.	X	R	R	X
Tecido com sangramento ativo ou condições hemorrágicas.	X			X
Tecidos irradiados recentemente ou áreas afetadas por doenças de pele sensíveis ao calor (por exemplo, eczema, psoríase, vasculite, dermatite).	X			X
Problema de pele instável localizado (por exemplo, dermatite, ligadura da veia, gangrena, enxerto de pele recente) na região afetada.	R	R	R	R
Qualquer infecção local ou sistêmica.	X		X	X
Sinais clínicos atuais de flebite inflamatória, úlceras venosas ou celulite.	R	X	X	X

	MODO DE TERAPIA			
	Termoterapia	Terapia a frio	Compressão	Contraste rápido
<p>X = Contraindicação absoluta – Nessas situações, a terapia não deve ser usada em pacientes que tenham:</p> <p>R = Contraindicação relativa – A terapia para essas condições deve ser usada somente sob a supervisão de um profissional de saúde licenciado em pacientes que tenham:</p>				
Gravidez.	X			X
Quaisquer fatores de risco ou sinais clínicos significativos e atuais de embolia (por ex., embolia pulmonar, edema pulmonar, infarto cerebral, fibrilação atrial, endocardite, infarto do miocárdio ou embolia da placa ateromatosa).		X	X	X
Uma condição em que o aumento do retorno venoso ou linfático não é desejado na extremidade afetada (por ex., linfedema após câncer de mama ou outro carcinoma e/ou metástase de carcinoma na extremidade afetada).		X	X	X
Doença de Raynaud ou hipersensibilidade ao frio (urticária ao frio).		X		X
Hipertensão, insuficiência cardíaca, hipotensão arterial extrema ou insuficiência cardíaca descompensada.	R	R	X	R
Crianças com menos de 18 anos.	R	R	R	R
Cirurgia recente no dedo do pé na região afetada.		R	R	R
Obnubilados ou com diabetes mellitus, esclerose múltipla, insuficiência circulatória, lesões na medula espinhal e artrite reumatoide.	R	R	X	R
Hipertonia descompensada na região afetada.		X		X

IMPORTANTE: Consulte as contraindicações e advertências específicas do envoltório no Guia do usuário do envoltório mais recente, que pode ser encontrado em www.gameready.com

ADVERTÊNCIAS E PRECAUÇÕES GERAIS

- (Geral) Siga as recomendações de tratamento do seu profissional de saúde quanto à duração e frequência de uso deste dispositivo.
- (Geral) A colocação inapropriada ou o uso prolongado do Med4 Elite pode resultar em danos ao tecido.
- (Geral) The Med4 Elite não deve ser usado em ambiente estéril.
- (Geral) Os envoltórios Game Ready não são estéreis; não colocar diretamente sobre ferimentos abertos, feridas, erupções cutâneas, infecções ou pontos. O envoltório pode ser aplicado sobre a roupa ou curativo.
- (Geral) Recomenda-se o uso de uma camada de roupa entre o envoltório e a pele para todos os pacientes.
- (Geral) Os envoltórios Game Ready estão disponíveis em diversas configurações, mas não foram projetados para todos os usos fisiológicos possíveis. Por exemplo, o envoltório do tornozelo não foi projetado para uso nos dedos do pé e o envoltório das costas não foi projetado para uso na região abdominal.
- (Geral) Tenha atenção redobrada durante o período pós-operatório imediato, especialmente sob o uso de sedativos ou medicamentos que possam alterar a sensação normal de dor. Verifique a pele da região tratada com frequência e ajuste a faixa de temperatura para média a elevada (mais quente) ou aumente o intervalo entre os tratamentos, se necessário.
- (Geral) Durante a terapia, os pacientes devem monitorar a pele da região tratada, a área ao redor e os dedos do membro tratado (se aplicável) para ver se há vermelhidão excessiva, bolhas, sinais de queimadura, tontura, suor generalizado (aumento da temperatura interna), coceira, aumento do inchaço ou dor. Se algum desses sinais estiver presente ou se ocorrer qualquer mudança na aparência da pele (como bolhas, aumento da vermelhidão, descoloração ou outra mudança perceptível da pele), os pacientes devem interromper o uso e consultar um médico.
- Monitore o nível de calor em toda a sessão de tratamento. Tenha cuidado com o Sistema Med4 Elite ou com qualquer dispositivo de termoterapia (terapia por calor) que gere calor de alta intensidade a 45 °C (113 °F) ou mais. Verifique a pele da região tratada com frequência e ajuste a faixa de temperatura para média a baixa (mais fria) ou aumente o intervalo entre os tratamentos, se necessário.
- O dispositivo não é destinado a uso com agentes anestésicos.
- O aquecimento das gônadas e do feto em desenvolvimento deve ser evitado.
- Ao usar a terapia de contraste rápido e por calor, a pele deve ser protegida em pacientes sensíveis ao calor ou de alto risco, especialmente em regiões com déficits sensoriais.

- Todas as advertências e precauções relativas à terapia a frio e à termoterapia também se aplicam à terapia de contraste rápido.
- A terapia por compressão em conjunto com a termoterapia somente deve ser usada em um nível que ofereça um contato melhor (ou mais firme) com a pele, mas que não comprima os tecidos.
- **ADVERTÊNCIA:** Use com cuidado. Pode causar queimaduras graves. Não use em áreas com pele sensível ou em pacientes com insuficiência circulatória. O uso do Med4 Elite por crianças ou pessoas incapacitadas sem supervisão pode ser perigoso.

Temperatura da pele	
Temperatura máxima	A temperatura da pele mais alta que foi medida chegou a 44 °C (111 °F) quando ajustado no ponto máximo do reservatório quente
Temperatura mínima	A temperatura da pele mais baixa que foi medida chegou a 7 °C (44 °F) quando ajustado no ponto mínimo do reservatório frio

ADVERTÊNCIAS E PRECAUÇÕES DO SISTEMA

- Para evitar o risco de choque elétrico, não remova nenhum painel da unidade de controle. A garantia do Med4 Elite será anulada se a unidade de controle for aberta. Para todas as manutenções e consertos, entre em contato nos Estados Unidos com a Assistência técnica da Game Ready no número 1.888.426.3732 (+1.510.868.2100); fora dos Estados Unidos, entre em contato com seu distribuidor local.
- Para evitar choque elétrico, mau funcionamento do produto ou danos, nunca opere o sistema com cabos de alimentação ou mangueiras conectoras danificadas, ou outros danos mecânicos, ou se a unidade não estiver totalmente operacional.
- **ADVERTÊNCIA:** Para evitar o risco de choque elétrico, este equipamento somente deve ser conectado à rede elétrica com ligação à terra.
- **ADVERTÊNCIA:** Não é permitida nenhuma modificação deste equipamento. Qualquer modificação ou tentativa de modificação pode ser perigosa e anulará a garantia do Med4 Elite.
- Não tombe o Med4 Elite de lado.
- Para evitar danos potenciais ao Med4 Elite, não use envoltórios de outros fabricantes com a unidade de controle.
- Para evitar ferimentos, tome cuidado para não tropeçar no cabo de alimentação e na mangueira conectora da unidade de controle.
- Mantenha o Med4 Elite, inclusive as mangueiras e os cabos, longe de crianças e animais de estimação.
- Tenha cuidado ao manipular peças pequenas para evitar que elas sejam engolidas ou inaladas.
- A unidade de controle do Med4 Elite é um dispositivo médico. Para evitar danos ao seu produto, manuseie-o com o mesmo cuidado que teria ao manusear um notebook. Não derrube, chute ou abuse dele desnecessariamente. Tal abuso anulará a garantia do Med4 Elite.

- Use apenas água destilada para encher o dispositivo.
- Faça a limpeza de rotina e a desinfecção da água de acordo com as instruções.
- Encha os reservatórios com água destilada de acordo com as instruções antes de fornecer energia ao dispositivo.
- O dispositivo contém refrigerante R-134a, cuja manutenção deve ser feita somente por técnicos qualificados.
- O sistema de refrigeração do Med4 Elite contém R-134a, um refrigerante coberto pelas normas de descarte do Departamento de Proteção Ambiental dos Estados Unidos e, potencialmente, por outras entidades ambientais internacionais. Para evitar confusão e danos potenciais ao ambiente, contate o seu serviço de descarte local e pergunte sobre os procedimentos de descarte para o Med4 Elite.
- **ADVERTÊNCIA:** Para interagir de modo seguro com a tela sensível ao toque do Med4 Elite, você deve estar a 30 cm (1 pé) de distância, diretamente na frente do dispositivo.
- Use somente o cabo de alimentação fornecido pela Game Ready. Consulte os detalhes em *Especificações do cabo de alimentação fornecido*.
- O uso deste equipamento ao lado ou sobre outros equipamentos deve ser evitado porque pode resultar em funcionamento inadequado. Se isso for necessário, este equipamento e o outro equipamento devem ser observados para verificar se estão funcionando normalmente.



Este símbolo na unidade de controle ou na sua embalagem significa que este produto não pode ser descartado como lixo doméstico. Para saber onde descartar seu lixo elétrico ou eletrônico, entre em contato com o departamento de descarte de lixo local da cidade ou entre em contato com a Game Ready para obter assistência.

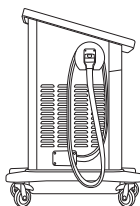

Para evitar riscos de tropeçamento, a mangueira conectora deve ser colocada adequadamente no alojamento quando não estiver em uso. Enrole a mangueira uma vez no suporte da mangueira e coloque sua extremidade no alojamento, como exibido. Certifique-se de que o conector numerado da mangueira corresponda ao número do suporte da mangueira.

ADVERTÊNCIA: A fim de atender aos requisitos da Proposta 65 da Califórnia, foi incluída a seguinte advertência. Este produto contém substâncias químicas reconhecidas pelo estado da Califórnia como cancerígenas, causadoras de defeitos congênitos ou outros danos reprodutivos.

COMO COMEÇAR

MONTAGEM

O Med4 Elite é acompanhado por um Guia de Início Rápido, que pode ser encontrado na caixa do kit de acessórios. Leia as instruções atentamente antes de ligar e utilizar o dispositivo.

Use as alças para colocar a unidade de controle no lugar. A unidade de controle deve ser montada:

- a até 1,83 m (6 pés) de uma tomada com circuito elétrico dedicado ou potência suficiente para fornecer 1200 watts
- com acesso adequado à chave liga/desliga na parte traseira da unidade e com o cabo de alimentação desobstruído
- sobre piso nivelado dentro do estabelecimento
- somente em locais fechados
- em local seco
- de modo que todos os orifícios de ventilação em todos os lados permaneçam desobstruídos
- livre de riscos de tropeçamento

IMPORTANTE: O Med4 Elite nunca deve ser tombado de lado. Incliná-lo pode causar danos ao compressor e pode invalidar a garantia.



Quando o dispositivo estiver posicionado em um local adequado, trave os rodízios pressionando as quatro travas dos rodízios até ouvir um clique, indicando que estão travadas.

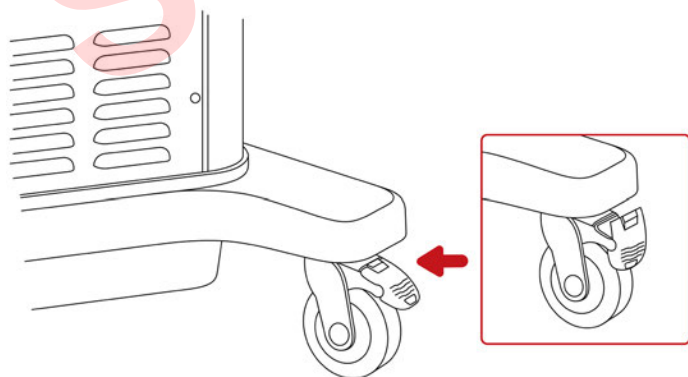

COMO ENCHER OS RESERVATÓRIOS

O Med4 Elite é fornecido com os reservatórios vazios. Você terá que encher os reservatórios antes do uso. É necessário usar oito litros (dois galões) de água destilada para encher completamente os reservatórios.

IMPORTANTE: Use somente água destilada. NÃO use água deionizada nem água de torneira. Não usar água destilada pode anular a garantia do dispositivo.

1. A abertura do reservatório está localizada abaixo da tela sensível ao toque na unidade de controle. Abra-o pressionando a tampa para liberar a trava e levante-a.
2. Despeje com cuidado a água destilada dentro da abertura do reservatório.
3. Quando terminar de encher os reservatórios, feche a tampa. Pressione bem para travar a tampa.

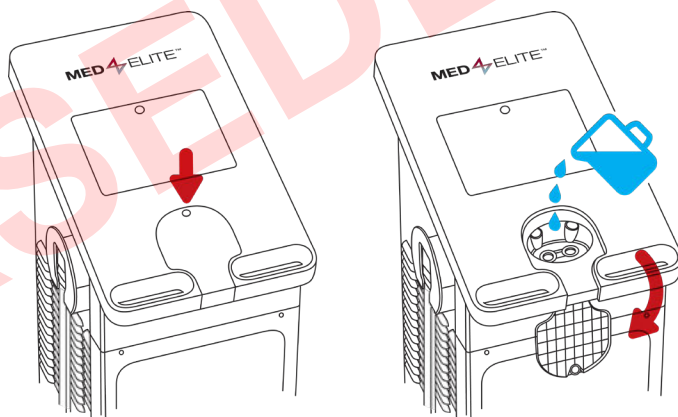

COMO LIGAR

Conexões e como ligar

1. Conecte o cabo de alimentação fornecido à parte traseira da unidade de controle.
2. Conecte o cabo de alimentação a uma tomada apropriada.

IMPORTANTE: Coloque o cabo de alimentação em um local seguro para evitar riscos de tropeçamento ou desconexão acidental.

3. Ligue a chave de alimentação localizada na parte traseira da unidade de controle.

COMO CONFIGURAR O IDIOMA

A primeira tarefa que você deverá realizar no Med4 Elite será selecionar e confirmar um Idioma para a interface de usuário.

Na primeira inicialização, a tela Selecionar idioma será exibida.

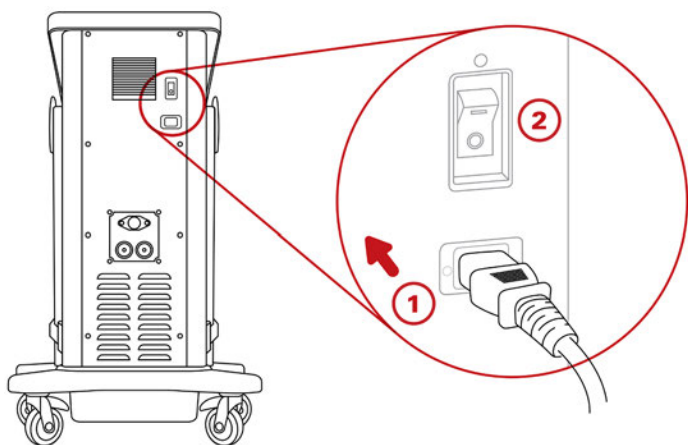

Depois de ativar a alimentação, o botão liga/desliga no topo da tela sensível ao toque será iluminado na cor âmbar.



1. Pressione as setas para cima ou para baixo para alternar entre os idiomas disponíveis.
2. Para selecionar a configuração de idioma padrão, pressione o botão Confirmar

A tela Confirmar idioma será exibida.

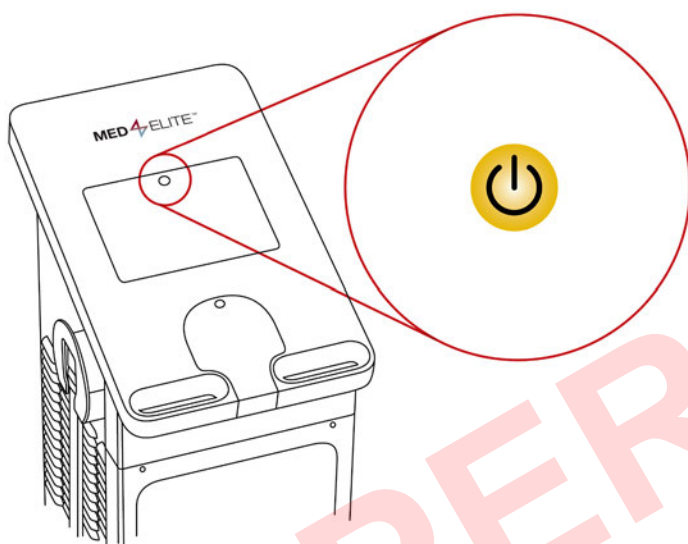

4. Pressione o botão liga/desliga para ligar o Med4 Elite. O botão liga/desliga no topo da tela sensível ao toque será iluminado em verde.



3. Para confirmar a configuração de idioma padrão, pressione o botão Confirmar
4. Reinicie para aplicar as configurações pressionando o botão Confirmar uma segunda vez.

O computador da unidade de controle será desligado.

5. Pressione o botão liga/desliga localizado no topo da tela sensível ao toque para reiniciar o computador.

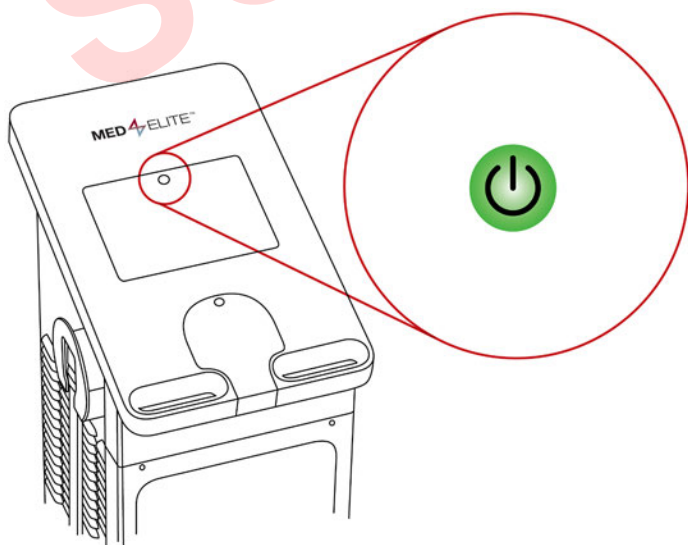

O sistema operacional do Med4 Elite leva 60 segundos para carregar.

Quando a unidade de controle for ligada novamente, a tela Selecionar paciente será exibida. O Med4 Elite agora está pronto para ser usado. Selecione um paciente para começar a configurar uma terapia. Consulte *Como usar o Med4 Elite* para obter mais instruções.



IMPORTANTE: Se a unidade de controle detectar uma quantidade de água insuficiente nos reservatórios, você não poderá continuar enquanto não adicionar uma quantidade adequada de água.

ENCHER RESERVATÓRIOS PARA CONTINUAR...

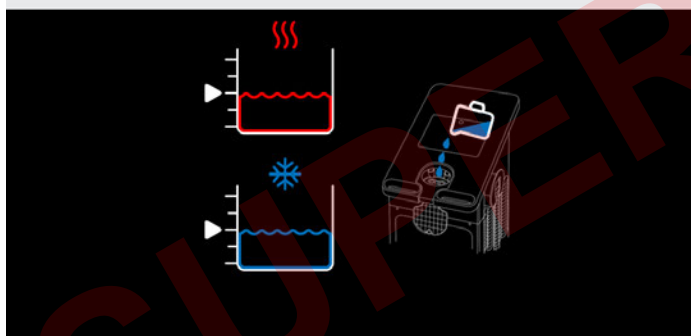

É importante encher os reservatórios antes de ligar o Med4 Elite.

Se for ligado sem água ou com quantidade de água insuficiente, você será alertado a adicionar água antes de continuar. Consulte *Como encher os reservatórios* para obter mais instruções. Quando o nível dos dois reservatórios estiver a pelo menos 75%, a tela Selecionar paciente será exibida automaticamente e o Med4 Elite estará pronto para ser usado.

COMO ALTERAR AS CONFIGURAÇÕES DE FÁBRICA

O Med4 Elite é fornecido com configurações de fábrica que definem as configurações padrão das sessões de terapia. As configurações incluem temperaturas de frio e calor mínimas, máximas e padrão, a compressão mínima, máxima e padrão, o tempo da sessão de terapia mínimo, máximo e padrão, a temperatura do reservatório, o idioma da interface e a escala de temperatura.

Essas configurações determinam os intervalos permitidos de temperatura e compressão das sessões de terapia, assim como as configurações padrão que você verá ao ligar a unidade de controle.

Você pode usar o Med4 Elite com as configurações de fábrica ou pode alterar essas configurações a qualquer momento para atender às exigências da sua instituição.

Para ver as configurações de fábrica e os procedimentos para alterá-las, consulte *Como ajustar as configurações do Sistema Med4 Elite*.

NÚMERO DE IDENTIFICAÇÃO PESSOAL (PIN)

O Med4 Elite é fornecido com um PIN padrão de fábrica. **O PIN padrão de fábrica é 1111.** O PIN é necessário para acessar as Configurações do sistema e para alterar as configurações padrão. É possível alterar o PIN nas Configurações do sistema. Consulte *Como ajustar as configurações do Sistema Med4 Elite*. Lembre-se de manter seu PIN em segurança, mas também acessível.

IMPORTANTE: Se você perder ou esquecer seu PIN, ligue para a Assistência técnica do Game Ready e solicite o PIN master. Com ele, você poderá acessar as Configurações do sistema para escolher um novo PIN. Entre em contato com a Assistência técnica do Game Ready pelos telefones 1.888.426.3732 (1.888.GameReady) e +1.510.868.2100. Fora dos EUA, contate seu distribuidor local.

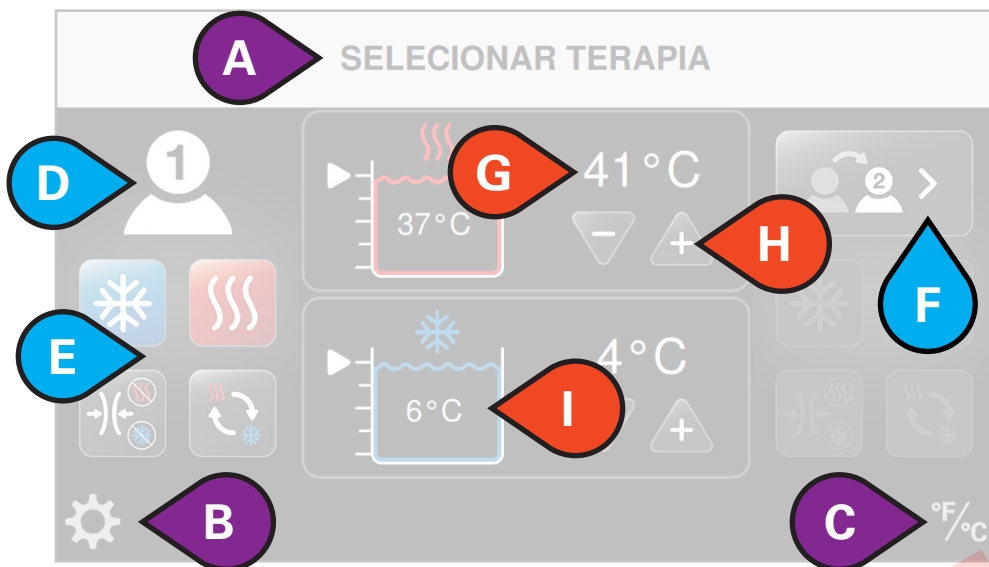

ELEMENTOS DA INTERFACE DO USUÁRIO

- A. Título da tela
- B. Acessar as configurações do sistema
- C. Alternar escala de temperatura entre °F e °C
- D. Paciente selecionado
- E. Terapias disponíveis
- F. Trocar paciente
- G. Temperatura alvo do reservatório
- H. Reduzir ou aumentar temperatura alvo
- I. Temperatura real do reservatório

- J. Tipo de terapia em andamento
- K. Tempo total restante
- L. Parar terapia
- M. Pausar terapia
- N. Nível de compressão
- O. Adicionar paciente
- P. Temperatura real do reservatório quente
- Q. Temperatura real do reservatório frio

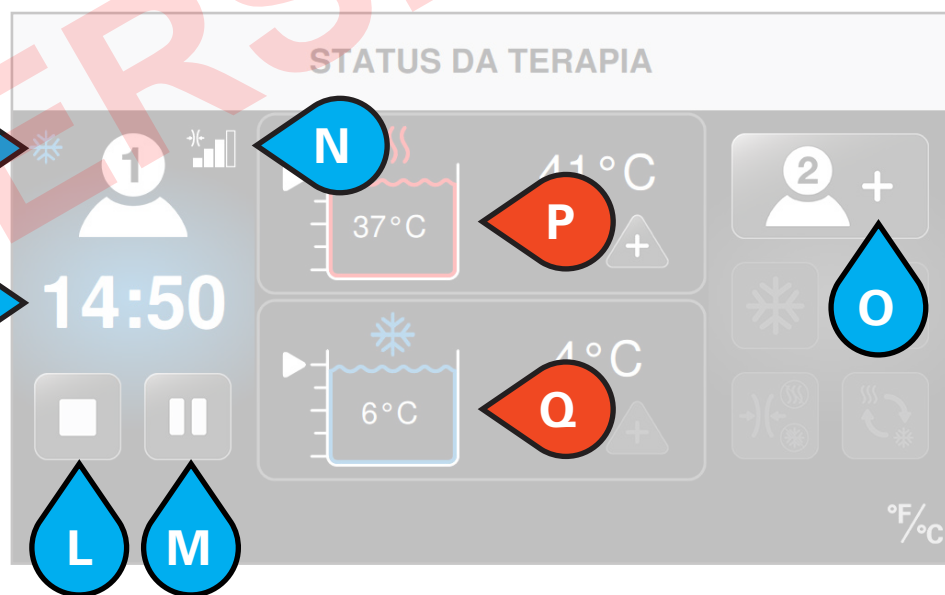







- OPÇÕES DO PACIENTE
- TÍTULOS / CONFIGURAÇÕES
- OPÇÕES DO RESERVATÓRIO

ÍCONES DE TERAPIA

A interface do usuário usa ícones para controlar o Med4 Elite.











Ícone	Nome
	Acessar as configurações do sistema
	Alternar entre Fahrenheit (°F) e Celsius (°C)
	Nível do reservatório quente e Temperatura atual do reservatório
	Nível do reservatório frio e Temperatura atual do reservatório
	Aumentar configuração
	Reduzir configuração
	Iniciar terapia
	Cancelar
	Pausar terapia
	Parar terapia
	Adicionar Paciente 1
	Selecionar Paciente 1
	Trocar para Paciente 1
	Adicionar Paciente 2
	Selecionar Paciente 2
	Trocar para Paciente 2
	Terapia a frio
	Ajustar configurações da terapia a frio
	Ligar soneca
	Desligar soneca

Ícone	Nome
	Número total de ciclos de soneca
	Status do ciclo de soneca
	Termoterapia
	Ajustar configurações da termoterapia
	Terapia de contraste rápido
	Ajustar configurações da terapia de contraste rápido
	Definir terapia inicial
	Tempo de aquecimento da terapia de contraste rápido
	Tempo de frio da terapia de contraste rápido
	Tempo total da terapia de contraste rápido
	Terapia apenas por compressão
	Ajustar configurações da terapia apenas por compressão
	Sem compressão (Nenhuma)
	Compressão baixa (5–15 mmHg)
	Compressão média-baixa (5–30 mmHg)
	Compressão média (5–50 mmHg)
	Compressão alta (5–75 mmHg)
	Alarme geral
	Atenção: Consulte o manual do usuário

ÍCONES DAS CONFIGURAÇÕES DO SISTEMA

A interface do usuário das Configurações do sistema usa ícones para controlar as configurações padrão do Med4 Elite.

Ícone	Nome
	Acessar as configurações do sistema
	Alterar número de identificação pessoal (PIN)
	Restaurar configuração de fábrica
	Configurações de idioma
	Informações do sistema
	Download de dados
	Atualização do software
	Configurações da terapia a frio
	Configurações do tempo da terapia a frio
	Configurações da compressão da terapia a frio
	Configurações de temperatura do reservatório frio
	Configurações de soneca
	Ativar soneca
	Desativar soneca
	Configurações da termoterapia
	Configurações do tempo da termoterapia
	Configurações da compressão da termoterapia
	Configurações de temperatura do reservatório quente
	Configurações da terapia de contraste rápido
	Configurações do tempo de contraste rápido

Ícone	Nome
	Configurações da terapia apenas por compressão
	Configurações do tempo da terapia apenas por compressão
	Cancelar
	Confirmar
	Retornar
	Iniciar
	Sair e salvar configurações (reinicialização necessária)
	Sem compressão (Nenhuma)
	Compressão baixa (5–15 mmHg)
	Compressão média-baixa (5–30 mmHg)
	Compressão média (5–50 mmHg)
	Compressão alta (5–75 mmHg)

COMO USAR O MED4 ELITE

SELECIONAR PACIENTE

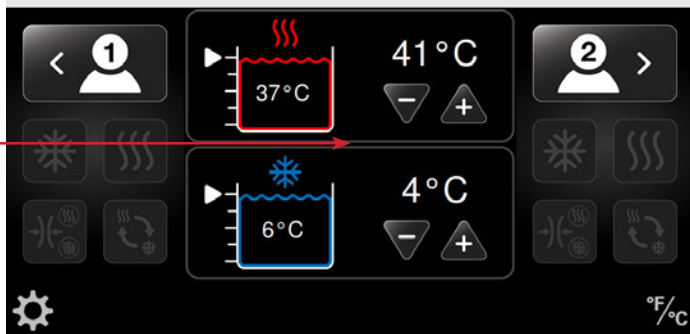

COMO CONFIGURAR A TEMPERATURA

- O Med4 Elite tem dois reservatórios de água que são usados para alcançar a temperatura de terapia desejada. Um deles é usado para a termoterapia, e o outro para terapia a frio. A temperatura do reservatório pode ser configurada na tela *Selecionar paciente* exibida acima.
- Recomenda-se que as temperaturas dos reservatórios sejam configuradas com as temperaturas de terapia mais comuns no início do dia de trabalho.
- As temperaturas dos reservatórios também podem ser configuradas com as temperaturas padrão nas Configurações administrativas quando o Med4 Elite é ligado.
- Se uma terapia precisar de uma temperatura de reservatório diferente da que foi configurada, a nova temperatura pode ser selecionada na tela *Selecionar paciente* antes da configuração da terapia do paciente. Assim, os reservatórios terão tempo de alcançar as temperaturas desejadas antes do tratamento.

OBSERVAÇÃO: Consulte as temperaturas da pele mínima e máxima esperadas na seção *Segurança > Advertências e precauções gerais*.

COMO AJUSTAR A TEMPERATURA DO RESERVATÓRIO QUANDO ELE É COMPARTILHADO ENTRE DOIS PACIENTES

Os reservatórios do Med4 Elite são compartilhados entre os pacientes. Quando dois pacientes estão sendo tratados com terapias que usam o mesmo reservatório, a temperatura da terapia será a mesma para ambos os pacientes.

Ao configurar a terapia para o segundo paciente que utilizará o mesmo reservatório do primeiro paciente, os botões de seleção de temperatura da terapia (+ ou -) estarão inativos. A temperatura do reservatório permanecerá na configuração usada para o primeiro paciente. Se desejar uma temperatura diferente, todas as terapias deverão primeiro ser pausadas para ajustar a temperatura do reservatório. Se você tentar alterar a temperatura enquanto uma terapia estiver em andamento, a mensagem "Reservatório quente/frio em uso" será exibida.

Para alterar a temperatura do reservatório:

1. Pause o tratamento do primeiro paciente e ajuste a temperatura.
2. A nova temperatura será a mesma para os dois pacientes.
3. Continue a terapia do primeiro paciente pressionando o botão Iniciar.
4. Configure o segundo paciente e pressione o botão Iniciar.

COMO CONFIGURAR A ESCALA DE TEMPERATURA (°F / °C)

O Med4 Elite oferece a opção de exibir as temperaturas em Fahrenheit (°F) ou Celsius (°C). Você pode alternar rapidamente entre as duas escalas a partir de qualquer tela.

Por exemplo, para definir a escala de temperatura na tela *Selecionar paciente*:

SELECIONAR PACIENTE

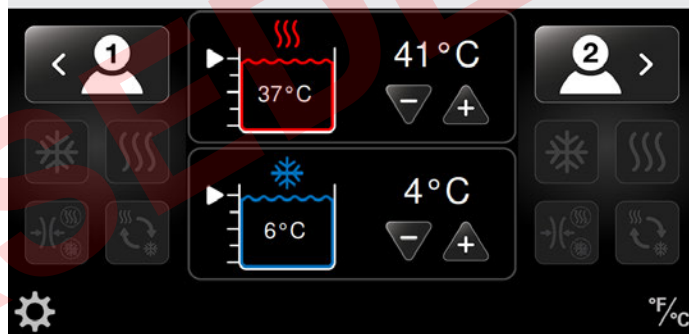

1. Pressione o ícone de escala de temperatura no canto inferior direito da tela.

A escala de temperatura será alterada. Neste exemplo, a escala foi alterada de Celsius para Fahrenheit.

SELECIONAR PACIENTE

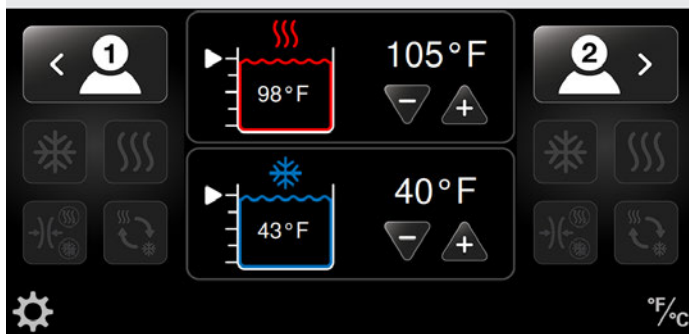

COMO CONFIGURAR AS SESSÕES DE TERAPIA

O Med4 Elite possibilita configurar sessões de terapia individuais para até dois pacientes de cada vez. As modalidades de terapia são:

- Termoterapia com ou sem compressão

- Terapia a frio com ou sem compressão
- Terapia de contraste rápido (alterna rapidamente entre a termoterapia e a terapia a frio) com ou sem compressão
- Terapia apenas por compressão (sem fluxo de água)

Você pode pausar, interromper ou alterar as terapias a qualquer momento durante o tratamento.

IMPORTANTE: As configurações padrão determinam as temperaturas mínima, máxima e padrão, os níveis de compressão e o tempo da terapia para sessões individuais de tratamento.

Essas configurações são definidas pela fábrica ou pelo administrador da sua instituição. Consulte *Como ajustar as configurações do Sistema Med4 Elite* neste manual para obter mais informações.

O Med4 Elite permite aplicar a terapia em um único paciente ou em até dois pacientes simultaneamente. Quando dois pacientes recebem o tratamento, você pode individualizar as sessões de tratamento para cada um deles.

TERAPIA EM UM ÚNICO PACIENTE COM UM ENVOLTÓRIO

Para configurar uma sessão de terapia para um único paciente:

1. Aplique o envoltório desejado no paciente e conecte o envoltório à mangueira. O envoltório estará conectado corretamente quando você ouvir um clique.

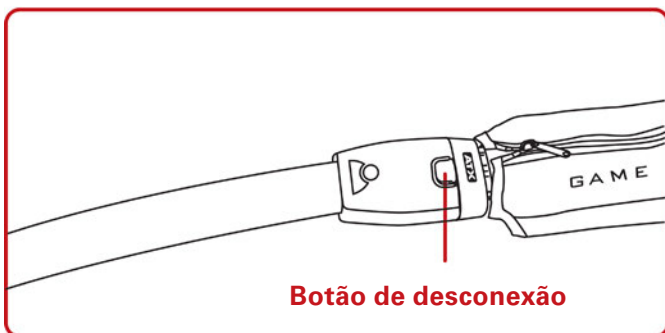
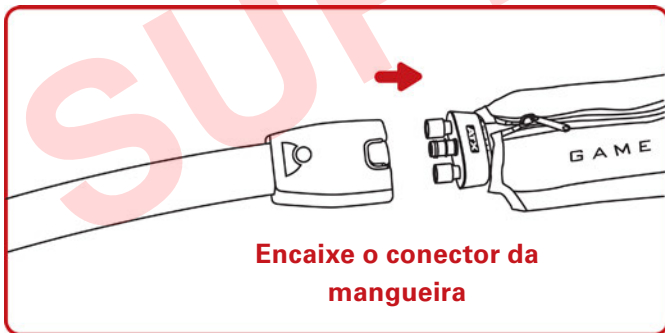

2. Selecione o paciente desejado pressionando o ícone Paciente: O Paciente 1 é exibido no lado esquerdo da tela e o Paciente 2, no lado direito. Essa seleção possibilita ajustar as configurações para o paciente desejado.

OBSERVAÇÃO: Você pode configurar o paciente como Paciente 1 ou Paciente 2. Se você colocar um paciente na mangueira marcada com o número 1, configure-o como Paciente 1 na interface de usuário. Se você colocar um paciente na mangueira marcada com o número 2, configure-o como Paciente 2 na interface de usuário.

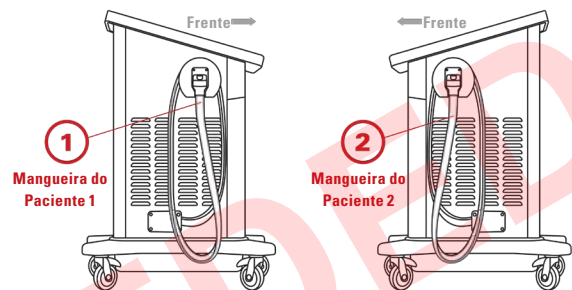

SELECIONAR PACIENTE

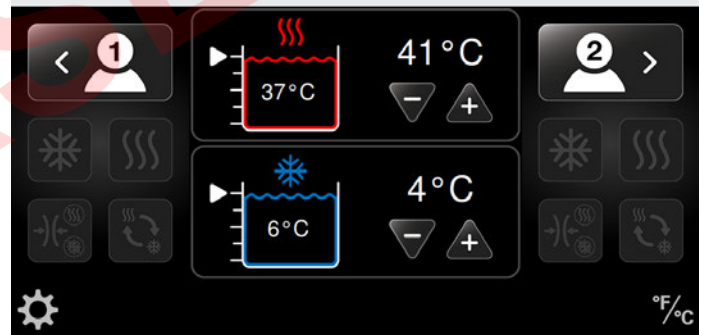

A tela Selecionar terapia aparece com quatro ícones ativos de terapia. (No exemplo abaixo, o Paciente 1 está selecionado. No entanto, se precisar mudar para Paciente 2, pressione o botão Trocar para Paciente 2.)

SELECIONAR TERAPIA

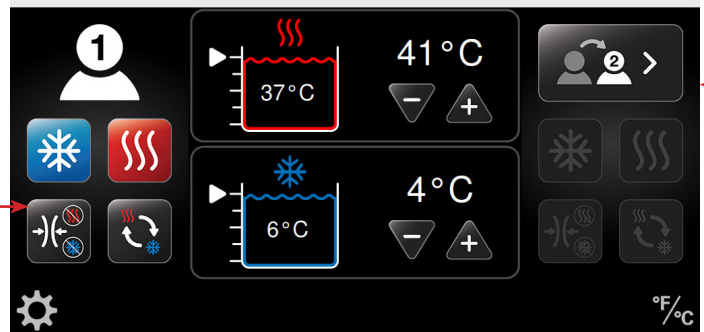

3. Escolha a terapia desejada.

Para configurar essas terapias, consulte os procedimentos na seção apropriada em *Como usar o Med4 Elite*:

- *Termoterapia*
- *Terapia a frio*
- *Terapia de contraste rápido*
- *Terapia apenas por compressão*

No exemplo abaixo, a terapia a frio está selecionada.

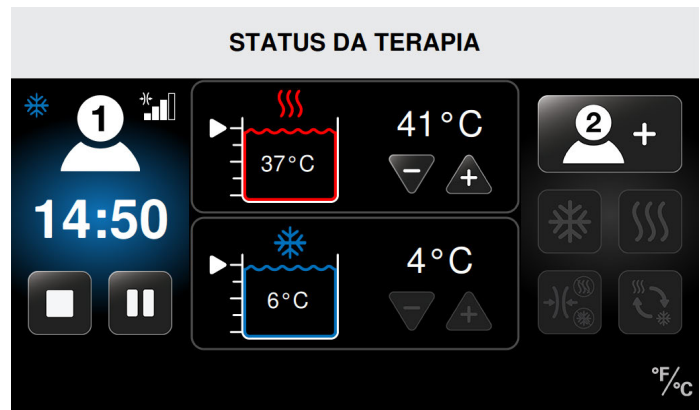



Neste exemplo, a sessão do Paciente 1 está em andamento com:

- Terapia a frio
- Compressão média
- 14:50 minutos restantes de terapia a frio
- Temperatura da terapia a frio configurada em 4 °C (40 °F)
- A temperatura real do reservatório é 6 °C (43 °F)

TERAPIA EM UM ÚNICO PACIENTE COM DOIS ENVOLTÓRIOS

OU

TERAPIA EM DOIS PACIENTES

4. Depois de selecionar as configurações de terapia do paciente e depois que a temperatura de tratamento alcançar o nível predeterminado, pressione o botão Iniciar  para começar a sessão de terapia.
5. Pressione o botão Cancelar  para voltar à tela principal sem iniciar a sessão. Ao voltar para a tela principal, as configurações não serão salvas.

Quando a sessão começar, a tela Status da terapia exibirá a contagem regressiva do tempo total de tratamento da sessão. A tela também mostra o tipo de terapia, temperatura de tratamento, nível de compressão, temperatura dos reservatórios e nível da água. A partir dessa tela, é possível interromper ou pausar o tratamento.

IMPORTANTE: Para sessões de terapia em dois pacientes, os reservatórios quente e frio são compartilhados entre os pacientes. Portanto, as temperaturas serão as mesmas para ambos os pacientes. **Ao configurar a terapia para o segundo paciente que utilizará o mesmo reservatório do primeiro paciente, a seleção de temperatura da terapia (+ ou -) estará inativa.** A temperatura do reservatório permanecerá na configuração usada para o primeiro paciente. Se desejar uma temperatura diferente, todas as terapias deverão primeiro ser pausadas para ajustar a temperatura do reservatório. Se você tentar alterar a temperatura enquanto uma terapia estiver em andamento, a mensagem "Reservatório quente/frio em uso" será exibida.

Se quiser alterar a temperatura do reservatório antes de adicionar o segundo paciente, você primeiro terá que pausar o tratamento do primeiro paciente e ajustar a temperatura. A nova temperatura será usada nas terapias dos dois pacientes. Consulte *Como pausar, alterar e interromper a terapia*.

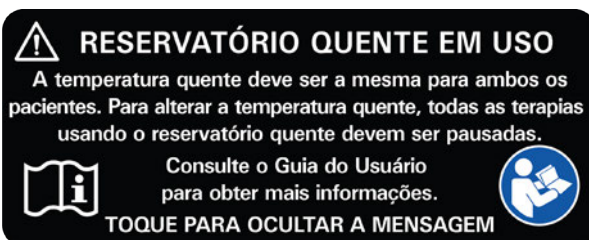

Para adicionar um segundo paciente depois de configurar um único paciente (consulte a seção anterior, *Terapia em um único paciente*):

1. Selecione o envoltório apropriado e conecte-o à mangueira. O envoltório estará conectado corretamente quando você ouvir um clique.

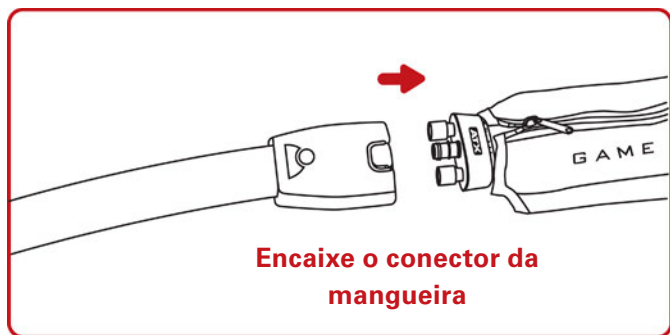

Encaixe o conector da mangueira

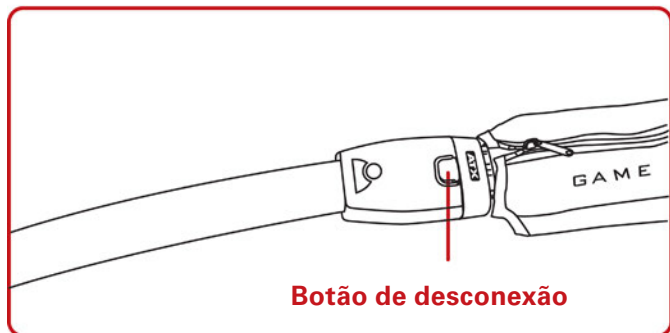

Botão de desconexão

OBSERVAÇÃO: Se a mangueira não usada estiver marcada com o número 1, configure o segundo paciente como Paciente 1 na interface de usuário. Se a mangueira não usada estiver marcada com o número 2, configure o segundo paciente como Paciente 2 na interface de usuário.

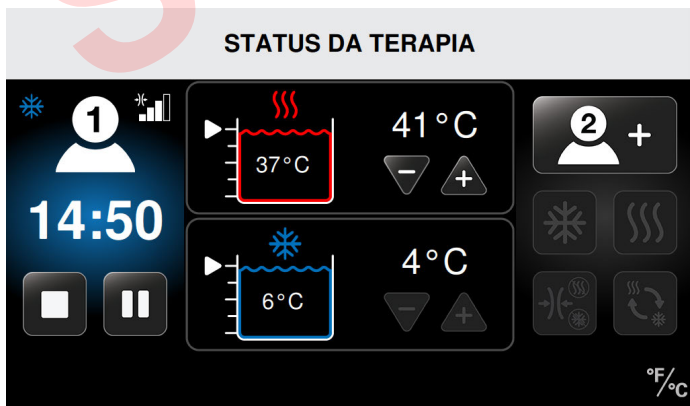
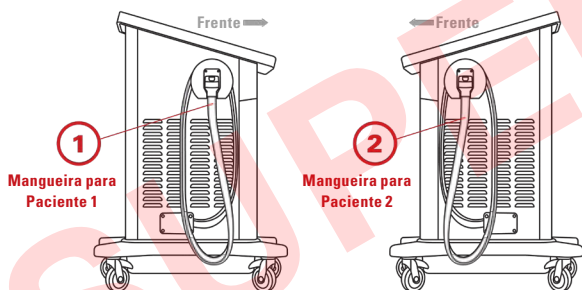

2. Selecione Adicionar Paciente 1 ou Adicionar Paciente 2 (baseado na mangueira disponível) pressionando o ícone Adicionar Paciente na tela Status da terapia. Isso permitirá ajustar as configurações do segundo paciente ou um segundo envoltório para um único paciente.

Depois de selecionar o Paciente, os quatro ícones de terapia ficarão ativos. (Neste exemplo, o Paciente 2 está selecionado para a configuração de uma nova terapia, e o Paciente 1 está recebendo terapia a frio.)

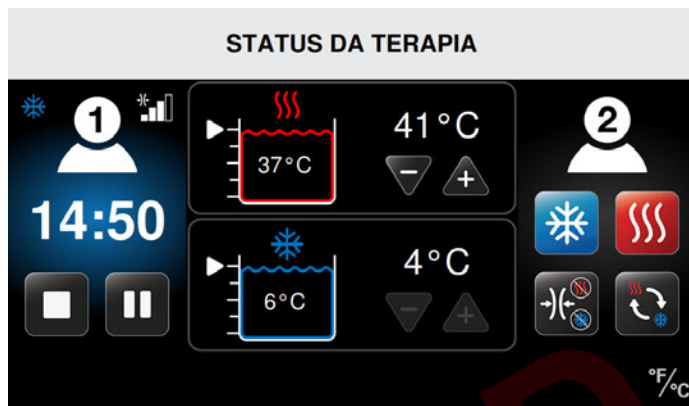



3. Escolha a terapia desejada.

Para configurar essas terapias, consulte os procedimentos na seção apropriada em *Como usar o Med4 Elite*:

- *Termoterapia*
- *Terapia a frio*
- *Terapia de contraste rápido*
- *Terapia apenas por compressão*

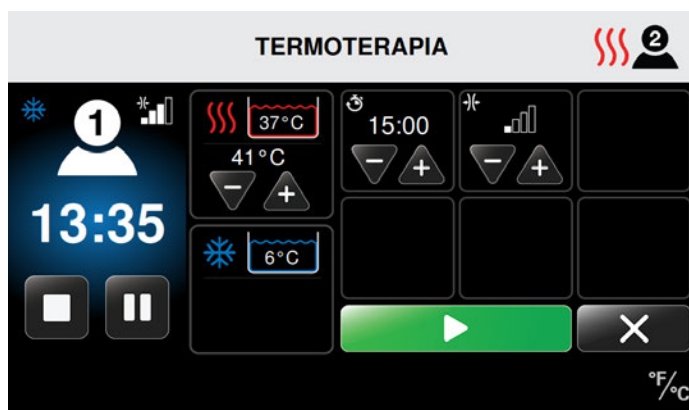
No exemplo abaixo, a termoterapia está selecionada para o Paciente 2 enquanto a terapia a frio continua para o Paciente 1.



4. Depois de selecionar as configurações de terapia do segundo paciente e depois que a temperatura de tratamento alcançar o nível predeterminado, pressione o botão Iniciar  para começar a sessão de terapia.

5. Pressione o botão Cancelar  para voltar sem iniciar a sessão. Ao voltar para a tela anterior, as configurações não serão salvas.

Quando a sessão começar, a tela Status da terapia exibirá a contagem regressiva do tempo total de tratamento da sessão. A tela também mostra o tipo de terapia, temperatura de tratamento, nível de compressão, temperatura dos reservatórios e nível da água. A partir dessa tela, é possível interromper ou pausar o tratamento.

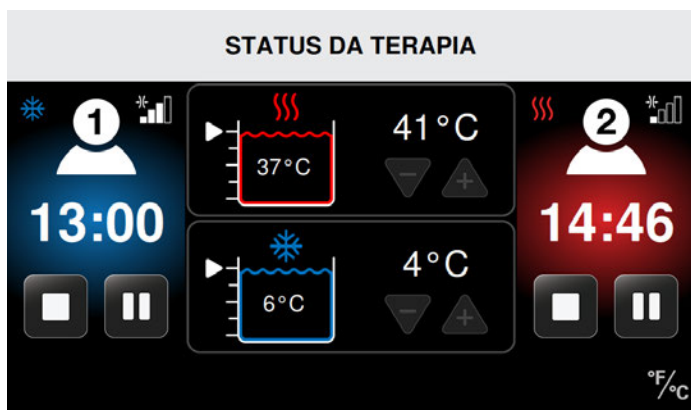

Neste exemplo:

A sessão do Paciente 1 está em andamento com:

- Terapia a frio
- Compressão média
- 13:00 minutos restantes de terapia a frio
- Temperatura da terapia a frio configurada em 4 °C (40 °F)
- A temperatura real do reservatório é 6 °C (43 °F)

A sessão do Paciente 2 está em andamento com:

- Termoterapia
- Compressão baixa
- 14:46 minutos restantes de termoterapia
- Temperatura da termoterapia configurada em 41 °C (105 °F)
- A temperatura real do reservatório é 37 °C (98 °F)

TERMOTERAPIA

O Med4 Elite permite configurar uma sessão de termoterapia para cada paciente. As configurações individuais da sessão de cada paciente incluem temperatura de tratamento, tempo e nível de compressão.

Para configurar uma sessão de termoterapia na tela Selecionar paciente:



1. Selecione o paciente desejado pressionando o ícone do Paciente apropriado: O Paciente 1 é exibido no lado esquerdo da tela e o Paciente 2, no lado direito.

A tela Selecionar terapia aparece com quatro ícones ativos de terapia. (Neste exemplo, o Paciente 1 está selecionado.)



2. Pressione o ícone de termoterapia.

A tela Termoterapia será exibida para o paciente selecionado. Nessa tela, é possível ajustar as configurações individuais. Essas configurações são temperatura, tempo de tratamento (em minutos) e nível de compressão (Baixa ou Sem compressão) para a termoterapia conforme indicação de uso.

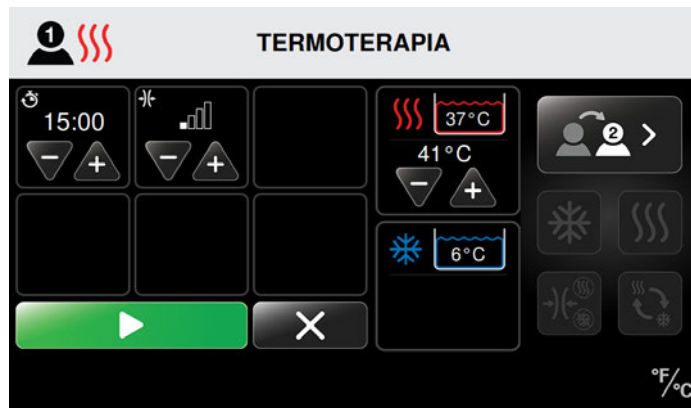
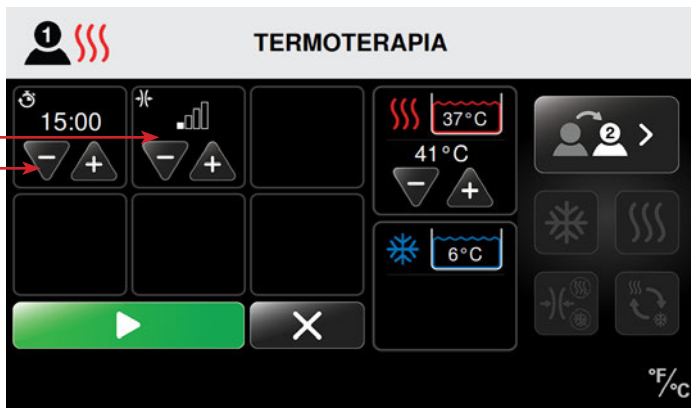

3. Pressione a seta mais (+) para aumentar ou a seta menos (-) para reduzir o tempo de tratamento da sessão de termoterapia.
4. Pressione a seta mais (+) para aumentar ou a seta menos (-) para reduzir o nível de compressão da sessão de termoterapia.



Níveis de compressão disponíveis:



Sem compressão



Compressão baixa
5 - 15 mmHg

6. Depois de selecionar as configurações de terapia do paciente e depois que a temperatura de tratamento alcançar o nível predeterminado, pressione o botão Iniciar  para começar a sessão de terapia.
7. Pressione o botão Cancelar  para voltar à tela principal sem iniciar a sessão. Ao voltar para a tela principal, as configurações não serão salvas.

Quando a sessão começar, a tela Status da terapia exibirá a contagem regressiva do tempo total de tratamento da sessão. A tela também mostra o tipo de terapia, temperatura de tratamento, nível de compressão, temperatura dos reservatórios e nível da água. A partir dessa tela, é possível interromper ou pausar o tratamento.

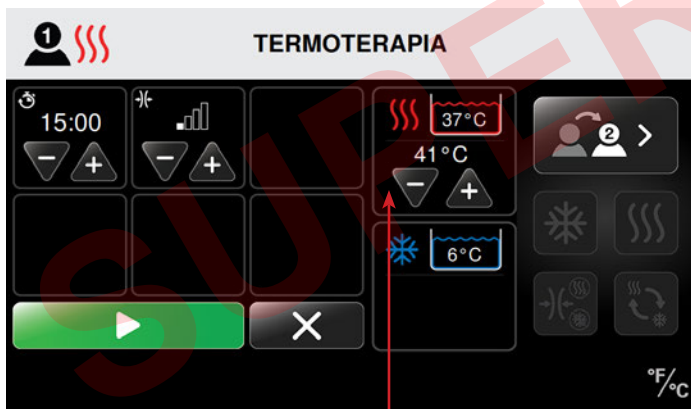

5. Pressione a seta mais (+) para aumentar ou a seta menos (-) para reduzir a temperatura de tratamento da sessão de termoterapia.

OBSERVAÇÃO: A água da termoterapia vem de um reservatório compartilhado. Portanto, se dois pacientes receberem termoterapia ao mesmo tempo, a temperatura será a mesma para ambos os pacientes. Qualquer modificação na configuração de calor afetará os dois pacientes.

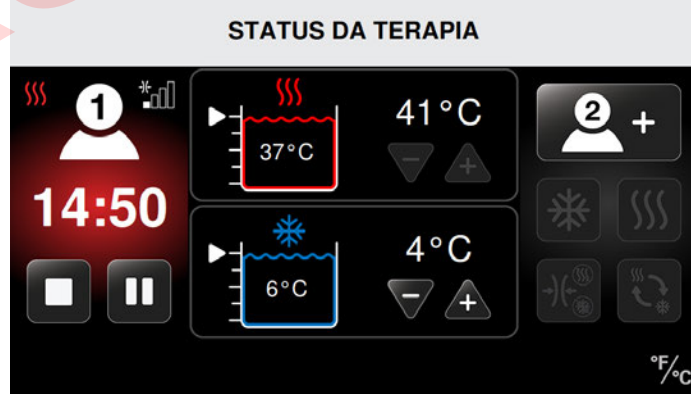

Neste exemplo, a sessão do Paciente 1 está em andamento com:

- Termoterapia
- Compressão baixa
- 14:50 minutos restantes de termoterapia
- Temperatura da termoterapia configurada em 41 °C (105 °F)
- A temperatura real do reservatório é 37 °C (98 °F)

TERAPIA A FRIO

Uma sessão de terapia a frio pode ser configurada para cada paciente. As configurações individuais da sessão de cada paciente incluem temperatura de tratamento, tempo e nível de compressão. A terapia a frio também inclui uma função Soneca opcional. A função Soneca permite até seis ciclos (ligado/desligado) de terapia a frio e é possível configurar o tempo entre os ciclos. Se a terapia de um paciente exigir a Soneca, ative essa função nas Configurações do sistema. Consulte *Como ajustar as configurações do Sistema Med4 Elite > Configuração dos padrões > Configurações de frio > Função Soneca*.

Para configurar uma sessão de terapia a frio na tela Selecionar paciente:



1. Selecione o paciente desejado pressionando o ícone do Paciente apropriado: O Paciente 1 é exibido no lado esquerdo da tela e o Paciente 2, no lado direito.

A tela Selecionar terapia aparece com quatro ícones ativos de terapia. (Neste exemplo, o Paciente 1 está selecionado.)



2. Pressione o ícone de terapia a frio.

A tela Terapia a frio será exibida para o paciente selecionado. Nessa tela, é possível ajustar as configurações individuais. Essas configurações são temperatura, tempo de tratamento (em minutos), nível de compressão (Baixa, Média-baixa, Média, Alta ou Sem compressão) e a função Soneca (se estiver ativada).

OBSERVAÇÃO: As telas abaixo mostram a função Soneca ativada. **A função Soneca do sistema permanece desativada por padrão.** Antes de usá-la na terapia a frio, lembre-se de ativá-la nas Configurações do sistema. Consulte *Como ajustar as configurações do Sistema Med4 Elite > Configuração dos padrões > Função Soneca*.



Se a função Soneca estiver ativada, mas não for desejada para a sessão de terapia do paciente, pressione o botão vermelho Ligar/desligar soneca para desativar a função nessa sessão.

3. Pressione a seta mais (+) para aumentar ou a seta menos (-) para reduzir o tempo de tratamento (em minutos) da sessão de terapia a frio.
4. Pressione a seta mais (+) para aumentar ou a seta menos (-) para reduzir o nível de compressão da sessão de terapia a frio.

Níveis de compressão disponíveis:

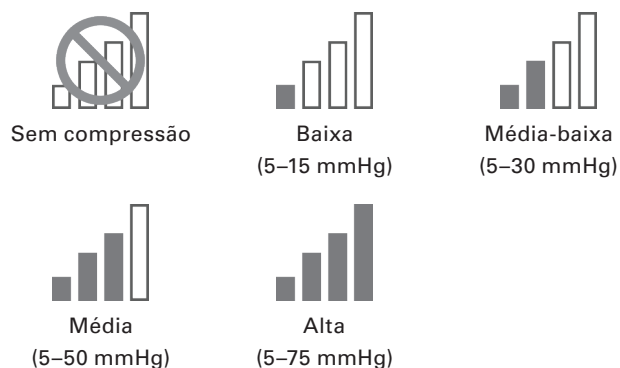



5. Pressione a seta mais (+) para aumentar ou a seta menos (-) para reduzir a temperatura fria da sessão de terapia a frio.

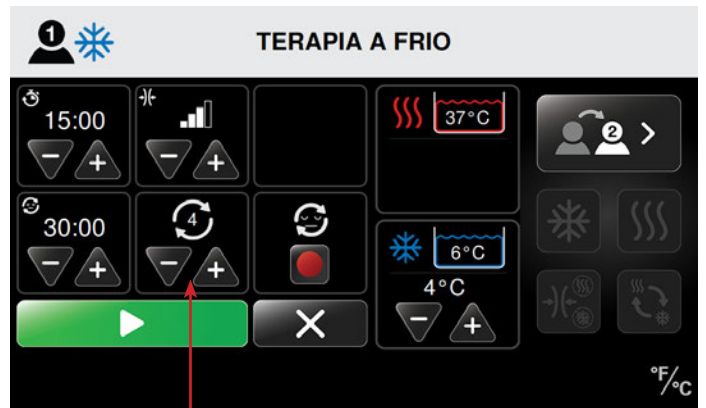

- b. Pressione a seta mais (+) para aumentar ou a seta menos (-) para reduzir o número de ciclos de terapia a frio.





OBSERVAÇÃO: A água da terapia a frio vem de um reservatório compartilhado. Portanto, se dois pacientes receberem terapia a frio ao mesmo tempo, a temperatura será a mesma para ambos os pacientes. Qualquer modificação na configuração de frio afetará os dois pacientes.

6. Configure a função Soneca.
 - a. Para determinar a quantidade de tempo entre as sessões de terapia a frio (tempo de soneca), pressione a seta mais (+) para aumentar ou a seta menos (-) para reduzir o tempo.

OBSERVAÇÃO: O Med4 Elite permite configurar um máximo de seis (6) ciclos de terapia a frio quando a Soneca está ativada. Configure o número máximo de ciclos permitidos para as sessões de terapia individuais nas configurações padrão.



7. Depois de selecionar as configurações de terapia do paciente e depois que a temperatura de tratamento alcançar o nível predeterminado, pressione o botão Iniciar  para começar a sessão de terapia.
8. Pressione o botão Cancelar  para voltar à tela principal sem iniciar a sessão. Ao voltar para a tela principal, as configurações não serão salvas.

Quando a sessão começar, a tela Status da terapia exibirá a contagem regressiva do tempo total de tratamento da sessão. A tela também mostra o tipo de terapia, temperatura de tratamento, nível de compressão, temperatura dos reservatórios e nível da água. A partir dessa tela, é possível interromper ou pausar o tratamento.

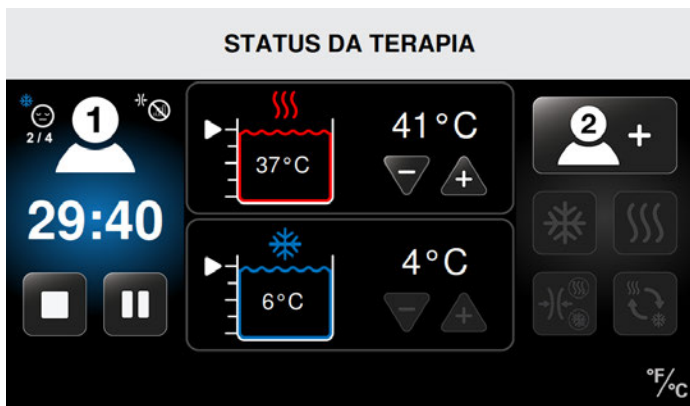

Neste exemplo, a sessão do Paciente 1 está em andamento com:

- Terapia a frio
- Sem compressão
- Soneca ativada
- Soneca no ciclo dois de quatro (2 / 4)
- 29:40 minutos restantes da sessão total de terapia
- Temperatura da terapia a frio configurada em 4 °C (40 °F)
- A temperatura real do reservatório é 6 °C (43 °F)

TERAPIA DE CONTRASTE RÁPIDO

O Med4 Elite possibilita configurar uma sessão de terapia de contraste rápido para até dois pacientes. As configurações individuais da sessão de cada paciente incluem tempo total de tratamento, temperatura de tratamento quente e frio, tempo e nível de compressão. *Para manter as temperaturas desejadas durante todo o tratamento, é recomendado que a terapia de contraste rápido seja usada em um paciente de cada vez.*

Para configurar uma sessão de terapia de contraste rápido na tela Selecionar paciente:



1. Selecione o paciente desejado pressionando o ícone do Paciente apropriado: O Paciente 1 é exibido no lado esquerdo da tela e o Paciente 2, no lado direito.

A tela Selecionar terapia aparece com quatro ícones ativos de terapia. (Neste exemplo, o Paciente 1 está selecionado.)



2. Pressione o ícone Contraste rápido.

A tela Terapia de contraste rápido será exibida para o paciente selecionado. Nessa tela, é possível ajustar as configurações individuais. Essas configurações são temperatura quente, temperatura fria, tempo de tratamento da terapia a frio e da termoterapia, tempo total de tratamento (em minutos) e nível de compressão (Frio: Baixa, Média-baixa, Média, Alta ou Sem compressão / Quente: Baixa ou Sem compressão).

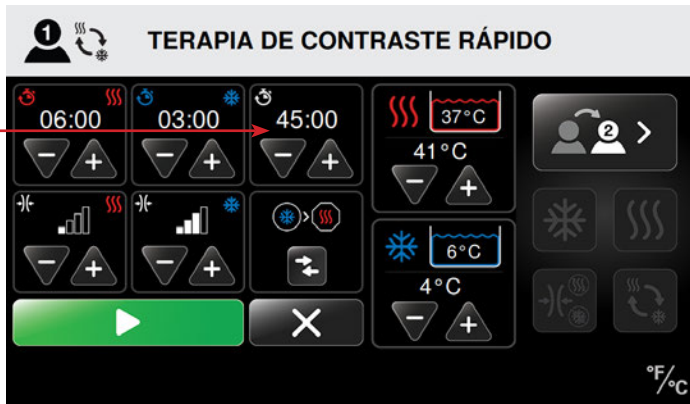

3. Pressione a seta mais (+) para aumentar ou a seta menos (-) para reduzir o tempo total de tratamento (em minutos) da sessão de terapia de contraste rápido.

TRATAMENTO COM CALOR NA TERAPIA DE CONTRASTE RÁPIDO

Para configurar o tratamento de termoterapia na terapia de contraste rápido:

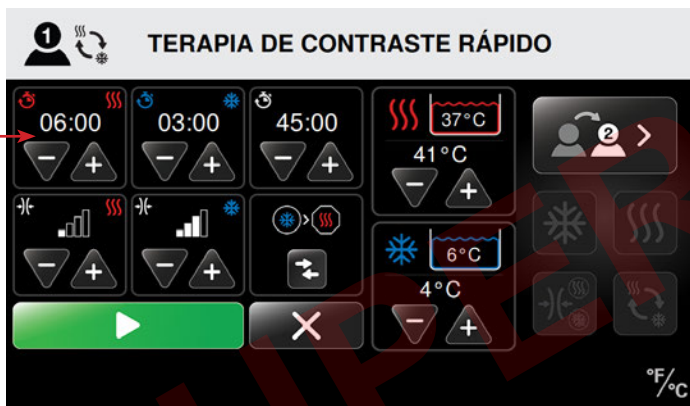

4. Pressione a seta mais (+) para aumentar ou a seta menos (-) para reduzir o tempo de tratamento (em minutos) para a parte de termoterapia da sessão de terapia de contraste rápido.



5. Pressione a seta mais (+) para aumentar ou a seta menos (-) para reduzir o nível de compressão para a parte de termoterapia da sessão de terapia de contraste rápido.

Níveis de compressão disponíveis:

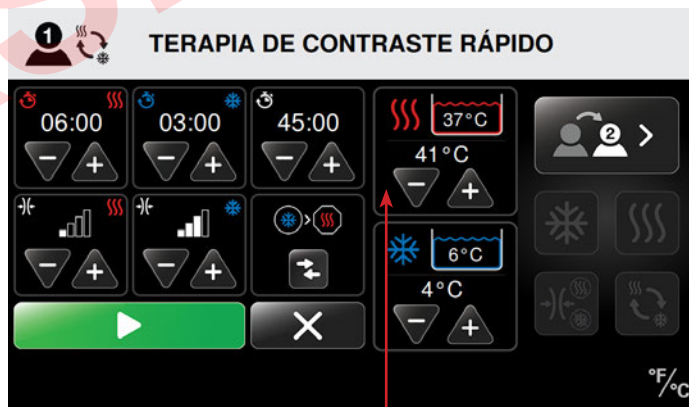

6. Pressione a seta mais (+) para aumentar ou a seta menos (-) para reduzir a temperatura quente da sessão de terapia de contraste rápido.

OBSERVAÇÃO: A água da termoterapia vem de um reservatório compartilhado. Portanto, se dois pacientes receberem termoterapia ao mesmo tempo, a temperatura será a mesma para ambos os pacientes. Qualquer modificação na configuração de calor afetará os dois pacientes.

TRATAMENTO COM FRIO NA TERAPIA DE CONTRASTE RÁPIDO

Para configurar o tratamento de terapia a frio na terapia de contraste rápido:



7. Pressione a seta mais (+) para aumentar ou a seta menos (-) para reduzir o tempo de tratamento (em minutos) para a parte de terapia a frio da sessão de terapia de contraste rápido.

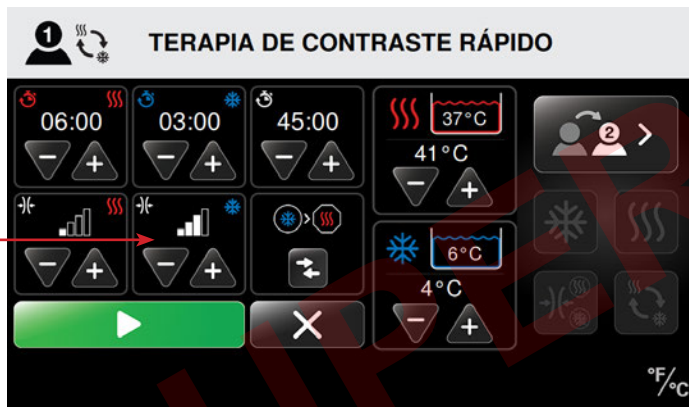

8. Pressione a seta mais (+) para aumentar ou a seta menos (-) para reduzir o nível de compressão para a parte de terapia a frio da sessão de terapia de contraste rápido.

Níveis de compressão disponíveis:

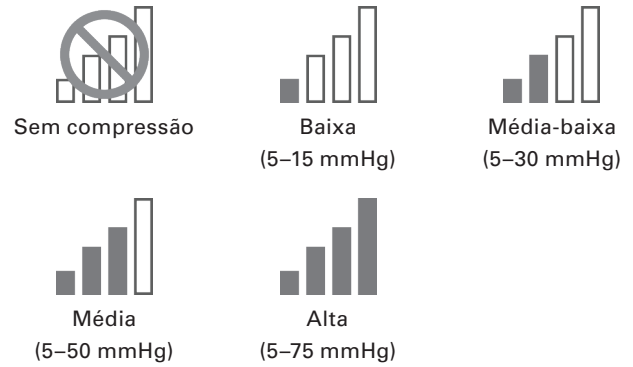



9. Pressione a seta mais (+) para aumentar ou a seta menos (-) para reduzir a temperatura fria da sessão de terapia de contraste rápido.

OBSERVAÇÃO: A água da terapia a frio vem de um reservatório compartilhado. Portanto, se dois pacientes receberem terapia a frio ao mesmo tempo, a temperatura será a mesma para ambos os pacientes. Qualquer modificação na configuração de frio afetará os dois pacientes.

COMO DEFINIR A TERAPIA INICIAL E FINAL DA TERAPIA DE CONTRASTE RÁPIDO



10. Use o botão Definir terapia inicial  para iniciar a terapia de contraste rápido com tratamento quente ou frio. O ícone de terapia exibido dentro do círculo indica o tratamento que iniciará a sessão de terapia de contraste rápido. O ícone de terapia exibido dentro do octógono indica o tratamento que encerrará a sessão.
11. Para controlar com qual tratamento a sessão será encerrada, você pode aumentar ou reduzir o tempo total de tratamento ou os tempos de termoterapia e terapia a frio. O ícone final será ajustado de acordo.
12. Depois de selecionar as configurações de terapia do paciente e depois que a temperatura de tratamento alcançar o nível predeterminado, pressione o botão Iniciar  para começar a sessão de terapia.
13. Pressione o botão Cancelar  para voltar à tela principal sem iniciar a sessão. Ao voltar para a tela principal, as configurações não serão salvas.

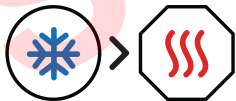

Terapia de contraste rápido começa com frio / Termina com calor



Terapia de contraste rápido começa com calor / Termina com frio



Terapia de contraste rápido começa com frio / Termina com frio



Terapia de contraste rápido começa com calor / Termina com calor

Quando a sessão começar, a tela Status da terapia exibirá a contagem regressiva do tempo total de tratamento da sessão. A tela também mostra o tipo de terapia, temperatura de tratamento, nível de compressão, temperatura dos reservatórios e nível da água. A partir dessa tela, é possível interromper ou pausar o tratamento.

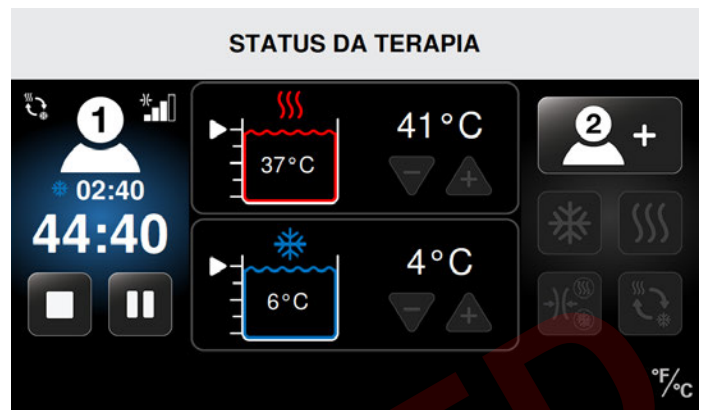

Neste exemplo, a sessão do Paciente 1 está em andamento com:

- Terapia de contraste rápido
- 44:40 minutos restantes na sessão de terapia de contraste rápido
- Terapia a frio em andamento
- 2:40 minutos restantes na parte atual da terapia a frio
- Compressão média na terapia a frio
- Temperatura quente configurada em 41 °C (105 °F)
- A temperatura real do reservatório é 37 °C (98 °F)
- Temperatura fria configurada em 4 °C (40 °F)
- A temperatura real do reservatório é 6 °C (43 °F)

TERAPIA APENAS POR COMPRESSÃO

O Med4 Elite permite configurar uma sessão de terapia apenas por compressão para cada paciente. As sessões de terapia apenas por compressão fornecem somente compressão, sem termoterapia ou terapia a frio.

Para configurar uma sessão de terapia apenas por compressão na tela Selecionar paciente:



1. Selecione o paciente desejado pressionando o ícone do Paciente apropriado: O Paciente 1 é exibido no lado esquerdo da tela e o Paciente 2, no lado direito.

A tela Selecionar terapia aparece com quatro ícones ativos de terapia. (No exemplo abaixo, o Paciente 1 está selecionado.)



2. Pressione o ícone Terapia de compressão.

A tela Terapia apenas por compressão será exibida para o paciente selecionado. Nessa tela, é possível ajustar as configurações individuais. As configurações são tempo de tratamento (em minutos) e nível de compressão.



3. Pressione a seta mais (+) para aumentar ou a seta menos (-) para reduzir o tempo de tratamento (em minutos) da sessão de terapia de compressão.



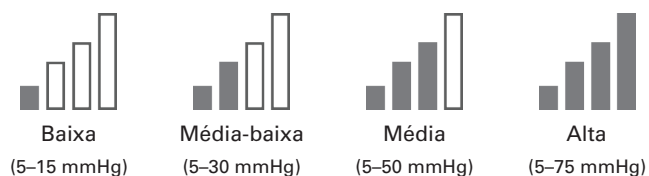

4. Pressione a seta mais (+) para aumentar ou a seta menos (-) para reduzir o nível de compressão da sessão de terapia de compressão.

Níveis de compressão disponíveis:





5. Depois de seleccionar as configurações de terapia do paciente e depois que a temperatura de tratamento alcançar o nível predeterminado, pressione o botão Iniciar  para começar a sessão de terapia.
6. Pressione o botão Cancelar  para voltar à tela principal sem iniciar a sessão. Ao voltar para a tela principal, as configurações não serão salvas.

Quando a sessão começar, a tela Status da terapia exibirá a contagem regressiva do tempo total de tratamento da sessão. A tela também mostra o nível de compressão. A partir dessa tela, é possível interromper ou pausar o tratamento.

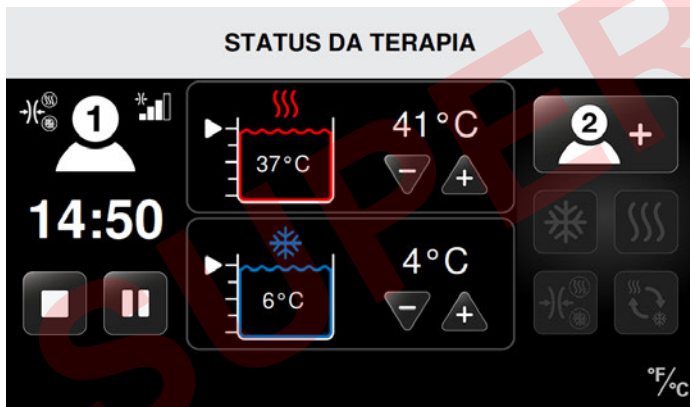

Neste exemplo, a sessão do Paciente 1 está em andamento com:

- Terapia apenas por compressão
- Compressão média
- 14:50 minutos restantes de terapia apenas por compressão

COMO PAUSAR, ALTERAR E INTERROMPER A TERAPIA

PAUSAR

O Med4 Elite permite pausar uma sessão de terapia a qualquer momento.

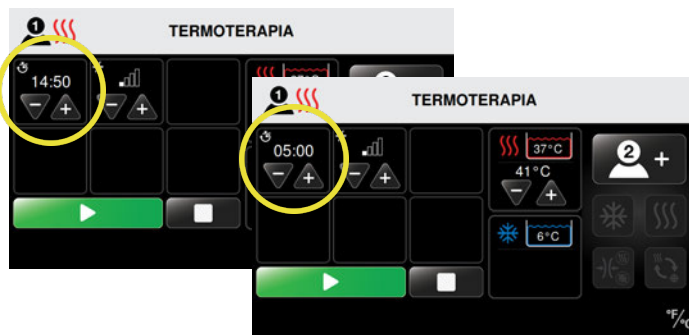

OBSERVAÇÃO: A termoterapia é usada nas ilustrações abaixo para mostrar como pausar uma terapia em andamento. Estes procedimentos podem ser usados para pausar na terapia a frio, terapia de contraste rápido e terapia apenas por compressão.

No exemplo abaixo, a sessão de termoterapia do Paciente 1 foi modificada com uma configuração de tempo reduzida.

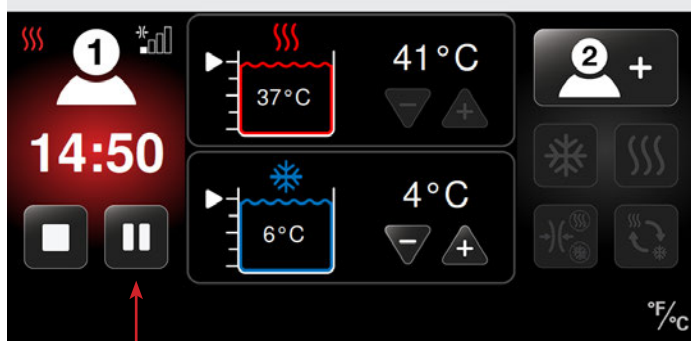

STATUS DA TERAPIA





1. Na tela Status da terapia, pressione o botão Pausar . A sessão de terapia será pausada.
2. Para continuar a terapia pausada sem fazer nenhum ajuste, pressione o botão Iniciar .

ALTERAR

Você somente pode alterar as configurações da sessão de terapia enquanto o tratamento estiver pausado. Para fazer alterações, primeiro pause a terapia como descrito na seção anterior, *Pausar*.

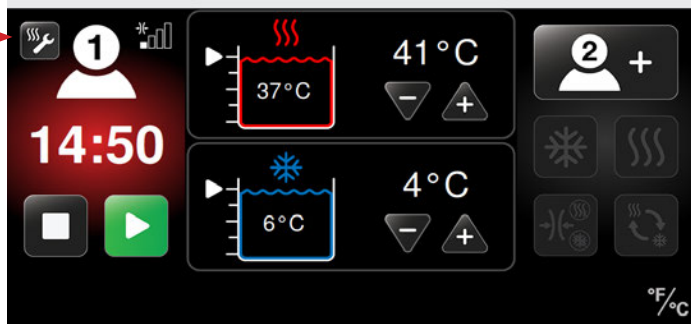
STATUS DA TERAPIA



1. Quando a terapia estiver pausada, pressione o ícone Ajustar configurações da terapia .

A tela Configurações da termoterapia será exibida após pressionar o ícone Ajustar configurações da terapia.

2. Pressione a seta mais (+) para aumentar ou a seta menos (-) para reduzir o tempo, o nível de compressão ou as configurações de temperatura da sessão atual.
3. Quando estiver pronto para continuar a sessão, pressione o botão Iniciar .

A tela Status da terapia exibirá as novas configurações da terapia e a sessão continuará.

STATUS DA TERAPIA

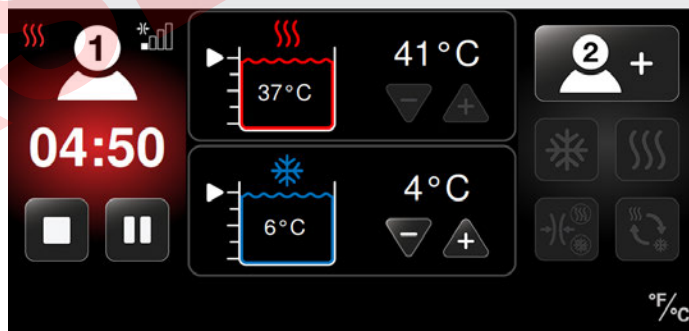

INTERROMPER

O Med4 Elite permite interromper uma sessão de terapia a qualquer momento. Se você pressionar o botão Parar, todas as configurações da terapia retornarão para as configurações padrão e uma nova configuração de terapia deverá ser selecionada.

Para interromper uma sessão de terapia:

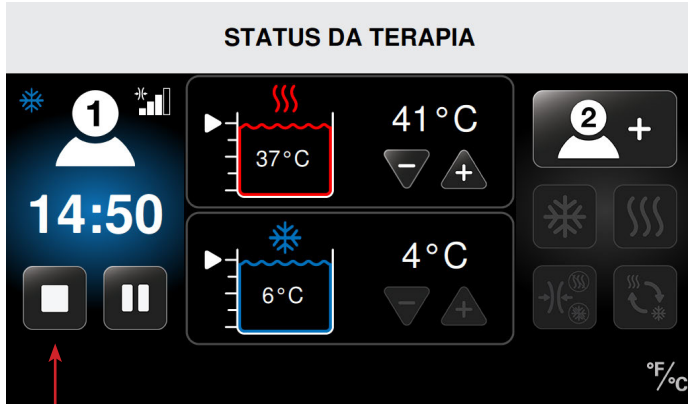

1. Na tela Status da terapia, pressione o botão Parar .

A sessão de terapia será interrompida e a tela Selecionar paciente será exibida. As configurações da terapia anterior não poderão ser ajustadas. Uma nova sessão de terapia pode então ser iniciada com novas configurações.



Para configurar novas terapias, consulte os procedimentos na seção apropriada em *Como usar o Med4 Elite*:

- *Termoterapia*
- *Terapia a frio*
- *Terapia de contraste rápido*
- *Terapia apenas por compressão*

DESLIGAR

Para desligar o Med4 Elite, use qualquer um dos métodos abaixo:

1. Pressione e segure o botão liga/desliga verde localizado acima da tela sensível ao toque.

OBSERVAÇÃO: Se a unidade de controle for desligada enquanto uma terapia estiver em andamento, a terapia será automaticamente interrompida.

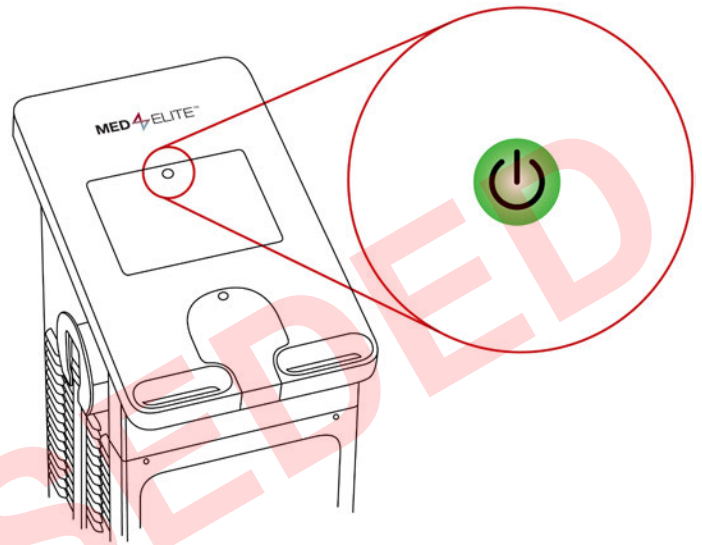

2. Mova a chave de alimentação na parte traseira da unidade de controle para a posição desligado.
3. Se o botão liga/desliga e a chave de alimentação não estiverem funcionando adequadamente, é possível desligar a unidade de controle desconectando com cuidado o cabo de alimentação na parte traseira.

Para ligar o Med4 Elite depois de ter sido desligado, verifique se o cabo de alimentação está devidamente conectado à parte traseira da unidade de controle e a uma tomada elétrica e se a chave de alimentação está na posição ligado. Então, pressione o botão liga/desliga âmbar.

OBSERVAÇÃO: O Med4 Elite se desligará automaticamente após seis (6) horas de inatividade.

COMO AJUSTAR AS CONFIGURAÇÕES DO SISTEMA MED4 ELITE

É possível alterar as configurações de fábrica e personalizar as configurações padrão do Med4 Elite através das Configurações do sistema.

NÚMERO DE IDENTIFICAÇÃO PESSOAL (PIN)

Por segurança, o Med4 Elite exige que os usuários digitem um PIN antes de acessar as Configurações do sistema. **O PIN padrão de fábrica é 1111**; porém, você pode alterar o PIN a qualquer momento.

IMPORTANTE: Se você perder ou esquecer seu PIN, ligue para a Assistência técnica do Game Ready e solicite o PIN master. Com ele, você poderá acessar as Configurações do sistema para escolher um novo PIN. Entre em contato com a Assistência técnica do Game Ready pelos telefones 1.888.426.3732 (1.888.GameReady) e +1.510.868.2100. Fora dos EUA, contate seu distribuidor local.

COMO ALTERAR O PIN

Para alterar o PIN:



1. Pressione o ícone Configurações do sistema localizado no canto inferior esquerdo da tela Seleccionar paciente.

A tela Insira o PIN será exibida.



2. Digite 1111 (o PIN padrão de fábrica) ou o PIN atual.

A tela Configurações do sistema será exibida.

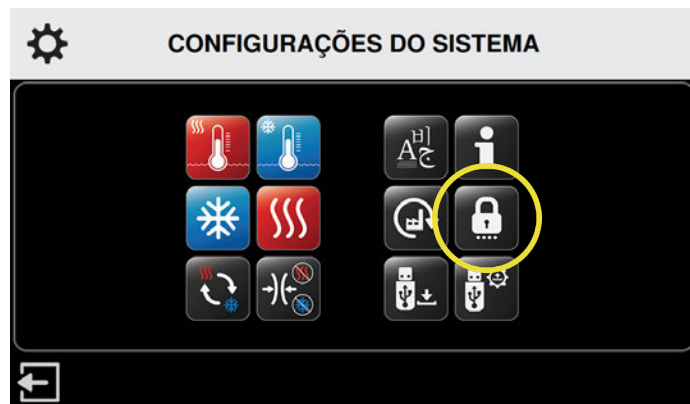

3. Pressione o ícone de segurança.

A tela Insira o PIN atual será exibida.



4. Digite 1111 (o PIN padrão de fábrica) ou o PIN atual.

A tela Insira o novo PIN será exibida.



5. Pressione os números desejados para inserir o novo PIN de quatro dígitos.

OBSERVAÇÃO: Para voltar às Configurações do sistema sem alterar o PIN, pressione o botão Retornar .

A tela Insira novamente o novo pin será exibida.

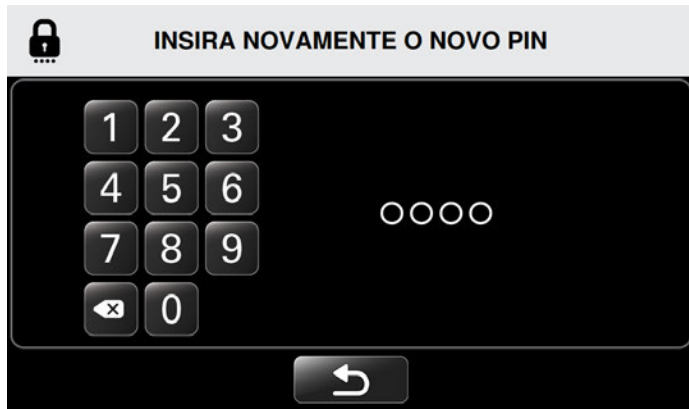

6. Digite novamente o novo PIN para confirmar.

A tela Confirmar alteração do PIN será exibida.

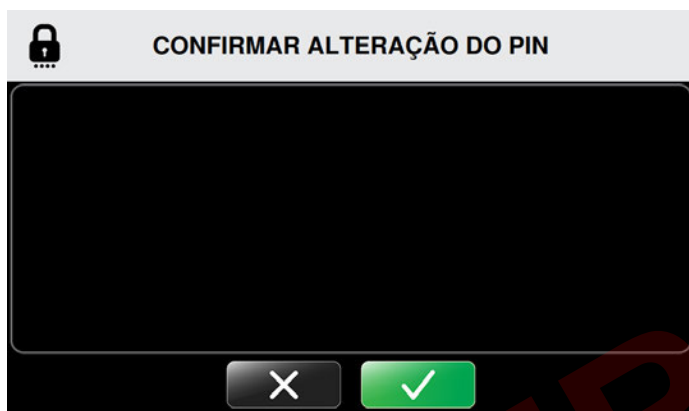

7. Para confirmar a alteração do PIN, pressione o botão Confirmar
8. Para cancelar a alteração do PIN, pressione o botão Cancelar

Após a confirmação, a tela Configurações do sistema será exibida novamente, permitindo que você altere outras configurações.

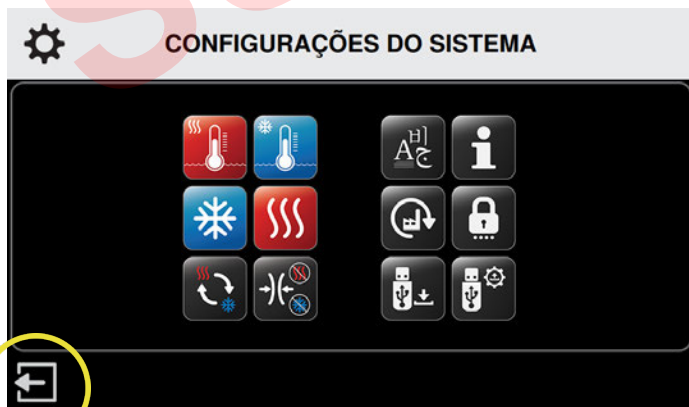

9. Se nenhuma outra alteração for necessária, pressione o ícone Sair para salvar as novas configurações. Lembre-se de manter seu PIN em segurança, mas também acessível. O PIN é necessário para acessar as Configurações do sistema e para alterar as configurações padrão.

CONFIGURAÇÃO DOS PADRÕES

As configurações padrão definem as temperaturas mínima, máxima e padrão da terapia, níveis da terapia de compressão e tempo de tratamento. Você pode usar o Med4 Elite com as configurações de fábrica ou pode alterar essas configurações a qualquer momento.

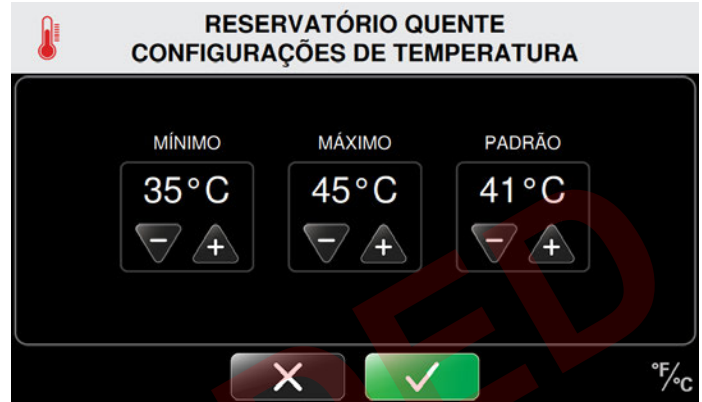

A tela Configurações de temperatura do Reservatório quente é exibida abaixo como exemplo de como definir os padrões.













1. Para definir o padrão mínimo: Pressione a seta mais (+) para aumentar e a seta menos (-) para diminuir a temperatura e selecionar a configuração mínima permitida para a terapia. No exemplo acima, a temperatura mínima permitida quando uma sessão de termoterapia for configurada será de 35 °C (95 °F). Os usuários não poderão definir uma temperatura de termoterapia menor que 35 °C (95 °F).
2. Para definir o padrão máximo: Pressione a seta mais (+) para aumentar e a seta menos (-) para diminuir a temperatura e selecionar a configuração máxima permitida para a terapia. No exemplo acima, a temperatura máxima permitida quando uma sessão de termoterapia for configurada será de 45 °C (113 °F). Os usuários não poderão definir uma temperatura de termoterapia maior que 45 °C (113 °F).
3. Para definir o padrão: Pressione a seta mais (+) para aumentar e a seta menos (-) para diminuir a temperatura e selecionar a configuração padrão para a terapia. No exemplo acima, a temperatura padrão quando uma sessão de termoterapia for configurada será de 41 °C (105 °F). Essa será a primeira configuração de temperatura a ser exibida na tela de termoterapia quando uma sessão de termoterapia estiver sendo configurada. Os usuários podem personalizar essa temperatura para sessões específicas de terapia, mas não fora do intervalo definido nas configurações mínima e máxima acima.

Uma lista completa de todas as configurações de fábrica é exibida nas próximas páginas.

CONFIGURAÇÕES PADRÃO DE FÁBRICA

	Configuração mínima	Configuração máxima	Configuração padrão
Temperatura do reservatório			
 Quente	35 °C / 95 °F	45 °C / 113 °F	41 °C / 105 °F
 Frio	3 °C / 38 °F	16 °C / 60 °F	7 °C / 45 °F
Termoterapia			
 Nível de compressão	Nenhuma	Baixa	Nenhuma
 Tempo de tratamento	5 minutos	30 minutos	15 minutos
Terapia a frio			
 Nível de compressão	Nenhuma	Alta	Nenhuma
 Tempo de tratamento	5 minutos	60 minutos	15 minutos
 Soneca	Desativado	Ativado	Desativado
Quando a Soneca estiver ativada:			
 Duração da Soneca	30 minutos	60 minutos	30 minutos
 Número de ciclos de Soneca	2	6	4
Terapia de compressão			
 Nível	Baixa	Alta	Baixa
 Tempo de tratamento	5 minutos	60 minutos	15 minutos

CONFIGURAÇÕES PADRÃO DE FÁBRICA			
	Configuração mínima	Configuração máxima	Configuração padrão
 Terapia de contraste rápido			
 Tempo de tratamento com calor	1 minuto	10 minutos	3 minutos
 Tempo de tratamento com frio	1 minuto	10 minutos	3 minutos
 Tempo de tratamento total	15 minutos	90 minutos	30 minutos
 Compressão a quente	Nenhuma	Baixa	Nenhuma
 Compressão a frio	Nenhuma	Alta	Nenhuma
 Definir terapia inicial	—	—	Frio
 Temperatura			
 Escala de temperatura	—	—	°F
 Idioma	—	—	Inglês

COMO ACESSAR AS CONFIGURAÇÕES DO SISTEMA

Para alterar as configurações padrão, entre nas Configurações do sistema a partir da tela Selecionar paciente:



1. Pressione o ícone Configurações do sistema localizado no canto inferior esquerdo da tela Selecionar paciente.

A tela Inserir PIN será exibida.



2. Use o teclado para digitar seu PIN.

Agora você pode usar a interface Configurações do sistema para alterar as configurações do seu Med4 Elite.

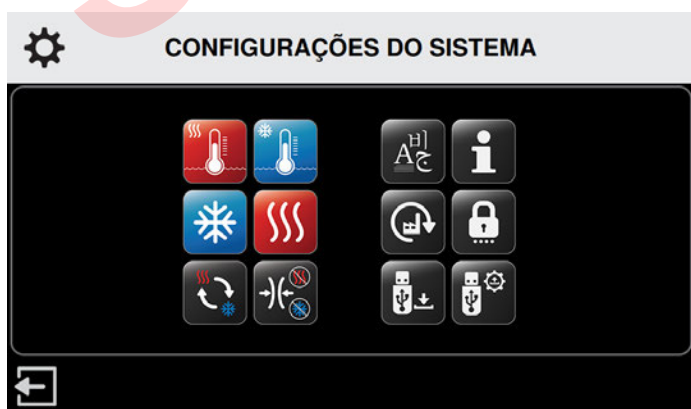

CONFIGURAÇÕES DE CALOR

É possível definir as seguintes configurações padrão de termoterapia do Med4 Elite:

- Temperatura mínima e máxima padrão
- Tempo de sessão de terapia mínimo, máximo e padrão
- Configurações da compressão: Compressão baixa e sem compressão

Essas configurações determinam os limites até os quais o Med4 Elite pode ser configurado para sessões individuais de terapia.

CONFIGURAÇÕES DE TEMPERATURA QUENTE

Para definir as configurações de temperatura padrão para termoterapia:

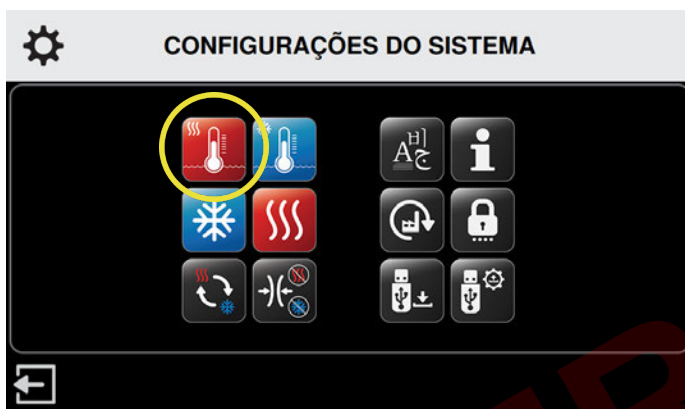

1. Na tela Configurações do sistema, pressione o ícone Temperatura quente.

A tela Configurações de temperatura do Reservatório quente será exibida.

Nessa tela é possível controlar as configurações de temperatura quente mínima, máxima e padrão.

OBSERVAÇÃO: A configuração de fábrica da unidade de controle é definida com calor mínimo de 35 °C / 95 °F e calor máximo de 45 °C / 113 °F. A configuração de calor padrão é 41 °C / 105 °F.



2. Pressione as setas mais (+) para aumentar ou as setas menos (-) para diminuir as temperaturas de calor mínimo, máximo e padrão dos tratamentos.

Quando o modo Termoterapia for selecionado para uma terapia, a unidade de controle usará a temperatura definida como padrão.

3. Para confirmar as configurações padrão do reservatório quente, pressione o botão Confirmar
4. Para cancelar essas configurações, pressione o botão Cancelar

Após a confirmação, a tela Configurações do sistema será exibida novamente, permitindo que você altere outras configurações padrão.

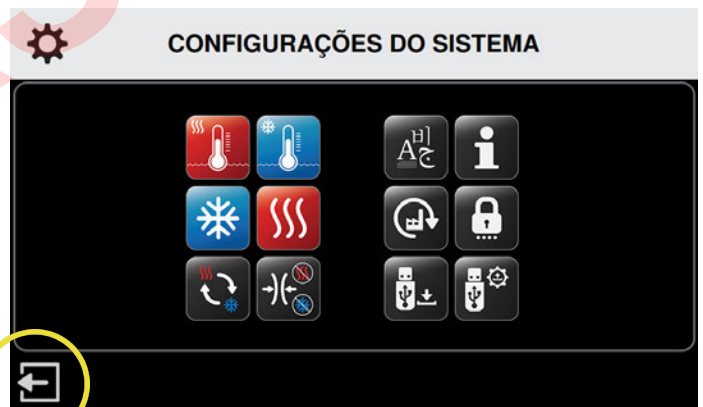

5. Depois de fazer todas as alterações desejadas, pressione o ícone Sair

O computador da unidade de controle será desligado.

6. Pressione o botão liga/desliga localizado no topo da tela sensível ao toque para reiniciar o computador.

CONFIGURAÇÕES DO TEMPO DE AQUECIMENTO

Para definir as configurações do tempo padrão para termoterapia:

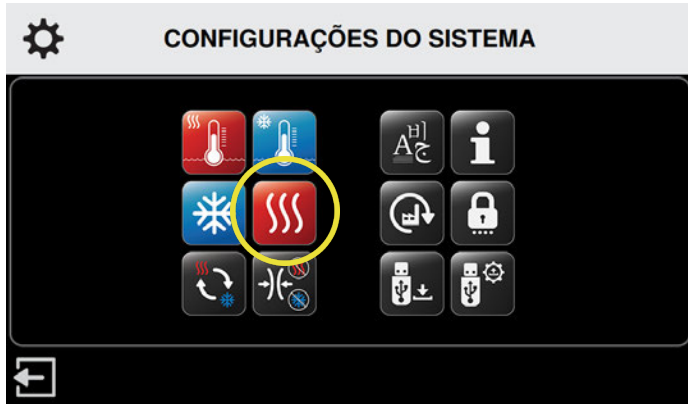

1. Na tela Configurações do sistema, pressione o ícone Configurações de calor.

A tela Configurações da termoterapia será exibida.

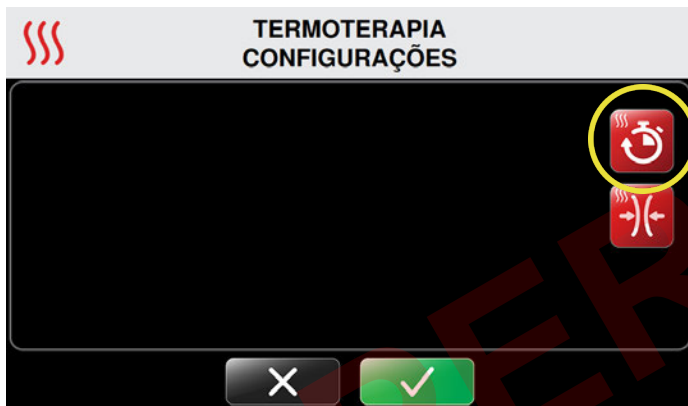

2. Pressione o ícone Tempo de aquecimento no canto superior direito da tela.

A tela Configurações do tempo da termoterapia será exibida.

Nessa tela é possível controlar as configurações do tempo mínimo, máximo e padrão da sessão de termoterapia. O tempo é configurado em incrementos de cinco minutos, exibidos no formato minutos:segundos.

OBSERVAÇÃO: A unidade de controle tem as configurações do tempo de fábrica definida em mínimo de 5 minutos e máximo de 30 minutos. A configuração de tempo padrão é de 15 minutos.



3. Pressione as setas mais (+) para aumentar ou as setas menos (-) para diminuir as configurações do tempo de aquecimento mínimo, máximo e padrão dos tratamentos.

Quando o modo Termoterapia for selecionado para uma terapia, a unidade de controle usará o tempo definido como padrão.

4. Para confirmar as configurações de tempo de aquecimento padrão, pressione o botão Confirmar ✓.
5. Para cancelar essas configurações, pressione o botão Cancelar X.

Após a confirmação, a tela Configurações do sistema será exibida novamente, permitindo que você altere outras configurações do sistema.



6. Depois de fazer todas as alterações desejadas, pressione o ícone Sair para salvar as configurações do sistema.

O computador da unidade de controle será desligado.

7. Pressione o botão liga/desliga localizado no topo da tela sensível ao toque para reiniciar o computador.

CONFIGURAÇÕES DE COMPRESSÃO A QUENTE

Para definir as configurações da compressão padrão para termoterapia:

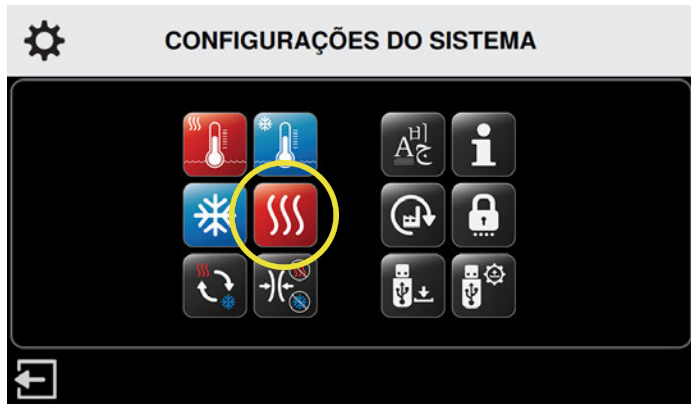

1. Na tela Configurações do sistema, pressione o ícone Configurações de calor.

A tela Configurações da termoterapia será exibida.

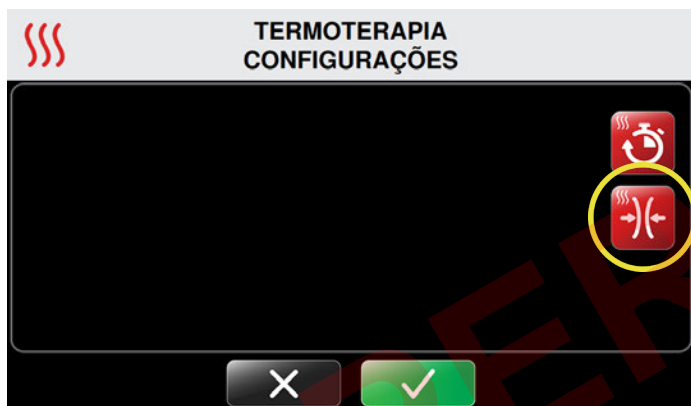

2. Pressione o ícone Compressão a quente no lado direito da tela.

A tela Configurações da compressão de termoterapia será exibida.

Nessa tela, é possível controlar a configuração máxima de compressão a quente. As configurações mínima e padrão são definidas como Sem compressão e não podem ser alteradas. Isso garante que Sem compressão sempre seja uma opção para sessões individuais.

OBSERVAÇÃO: O Med4 Elite tem uma configuração máxima de compressão Baixa, conforme indicado para uso com a termoterapia. Essa configuração não pode ser excedida.



3. Na configuração máxima, pressione a seta menos (-) para desativar ou a seta mais (+) para definir os tratamentos em compressão Baixa.

Níveis de compressão disponíveis:

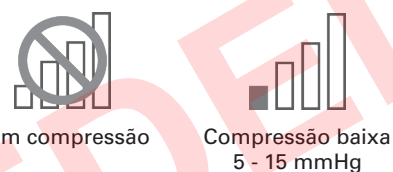

4. Para confirmar as configurações de compressão a quente padrão, pressione o botão Confirmar
5. Para cancelar essas configurações, pressione o botão Cancelar

Após a confirmação, a tela Configurações do sistema será exibida novamente, permitindo que você altere outras configurações do sistema.



6. Depois de fazer todas as alterações desejadas, pressione o ícone Sair

O computador da unidade de controle será desligado.

7. Pressione o botão liga/desliga localizado no topo da tela sensível ao toque para reiniciar o computador.

CONFIGURAÇÕES DE FRIO

É possível definir as seguintes configurações padrão de terapia a frio do Med4 Elite:

- Temperatura mínima e máxima padrão
- Tempo de sessão de terapia mínimo, máximo e padrão
- Configurações da compressão: Compressão baixa, média-baixa, média, alta e sem compressão
- Ativar/desativar soneca
- Tempo de ciclo de soneca mínimo, máximo e padrão

Essas configurações determinam os limites até os quais o Med4 Elite pode ser configurado para sessões individuais de terapia.

CONFIGURAÇÕES DE TEMPERATURA FRIA

Para definir as configurações de temperatura padrão para terapia a frio:

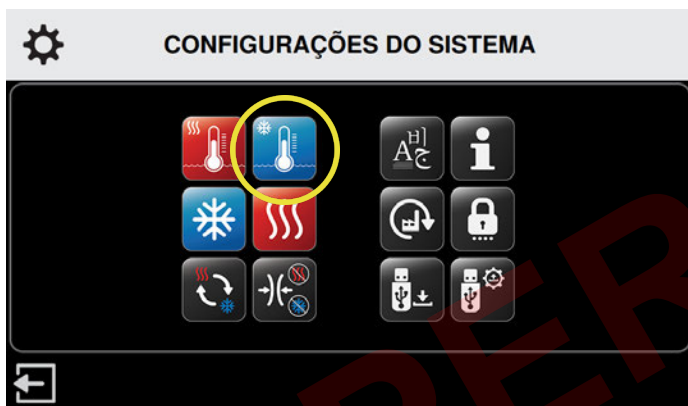

1. Na tela Configurações do sistema, pressione o ícone Temperatura fria.

A tela Configurações de temperatura do reservatório frio será exibida.

Nessa tela é possível controlar as configurações de temperatura fria mínima, máxima e padrão.

OBSERVAÇÃO: A configuração de fábrica da unidade de controle é definida com temperatura fria mínima de 3 °C / 38 °F e máxima de 16 °C / 60 °F. A configuração de temperatura fria padrão é 7 °C / 45 °F.



2. Pressione as setas mais (+) para aumentar ou as setas menos (-) para diminuir a temperatura fria mínima, máxima e padrão dos tratamentos.

Quando o modo Terapia a frio for selecionado, a unidade de controle usará a temperatura definida como padrão.

3. Para confirmar as configurações padrão do reservatório frio, pressione o botão Confirmar ✓.
4. Para cancelar essas configurações, pressione o botão Cancelar X.

Após a confirmação, a tela Configurações do sistema será exibida novamente, permitindo que você altere outras configurações do sistema.



5. Depois de fazer todas as alterações desejadas, pressione o ícone Sair para salvar as configurações do sistema.

O computador da unidade de controle será desligado.

6. Pressione o botão liga/desliga localizado no topo da tela sensível ao toque para reiniciar o computador.

CONFIGURAÇÕES DO TEMPO DE FRIO

Para definir as configurações da compressão e tempo padrão da terapia a frio:

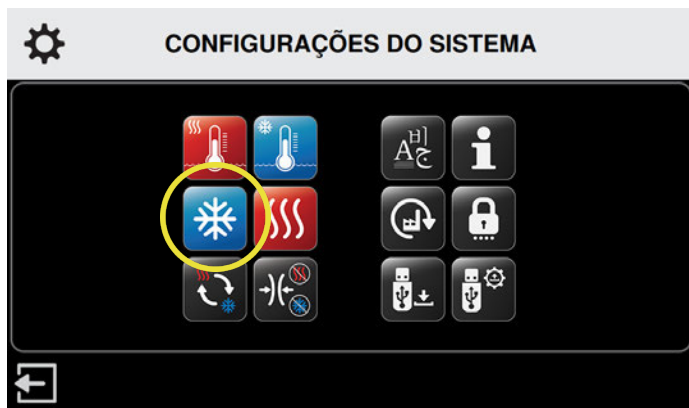

1. Na tela Configurações do sistema, pressione o ícone Configurações de frio.

A tela Configurações da terapia a frio será exibida.



2. Pressione o ícone Tempo de frio no canto superior esquerdo da tela.

A tela Configurações do tempo da terapia a frio será exibida.



Nessa tela é possível controlar as configurações do tempo mínimo, máximo e padrão da sessão de terapia a frio. O tempo é configurado em incrementos de cinco minutos, exibidos no formato minutos:segundos.

OBSERVAÇÃO: A unidade de controle tem as configurações do tempo de fábrica definida em mínimo de 5 minutos e máximo de 60 minutos. A configuração de tempo padrão é de 15 minutos.



3. Pressione as setas mais (+) para aumentar ou as setas menos (-) para diminuir o tempo mínimo, máximo e padrão dos tratamentos com frio.

Quando o modo Terapia a frio for selecionado, a unidade de controle usará o tempo definido como padrão.

4. Para confirmar as configurações do tempo de frio padrão, pressione o botão Confirmar .
5. Para cancelar essas configurações, pressione o botão Cancelar .

Após a confirmação, a tela Configurações do sistema será exibida novamente, permitindo que você altere outras configurações do sistema.



6. Depois de fazer todas as alterações desejadas, pressione o ícone Sair  para salvar as configurações do sistema.

O computador da unidade de controle será desligado.

7. Pressione o botão liga/desliga localizado no topo da tela sensível ao toque para reiniciar o computador.

CONFIGURAÇÕES DE COMPRESSÃO A FRIO

Para definir as configurações da compressão padrão para terapia a frio:

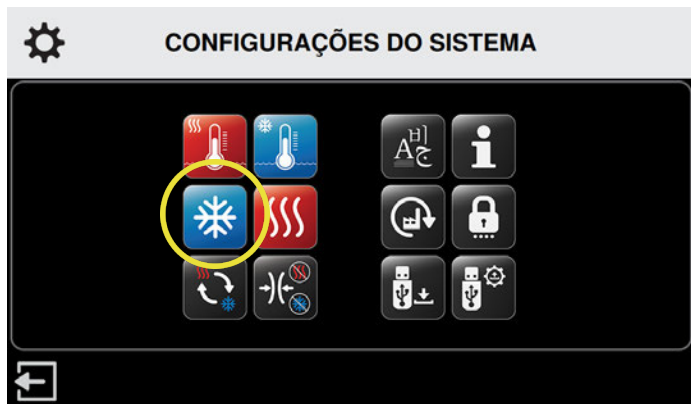

1. Na tela Configurações do sistema, pressione o ícone Configurações de frio.

A tela Configurações da terapia a frio será exibida.

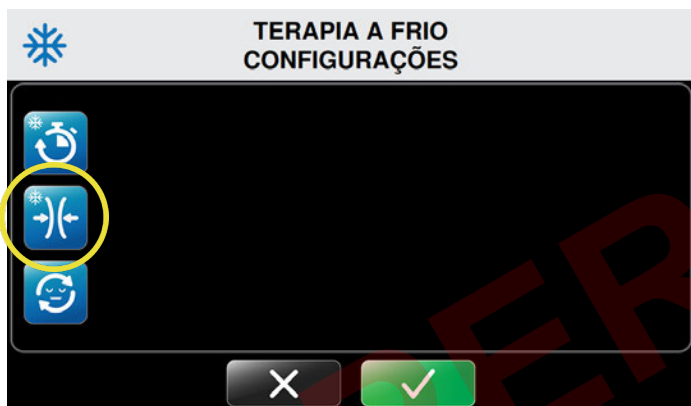

2. Pressione o ícone Compressão a frio no lado esquerdo da tela.

A tela Configurações da compressão de terapia a frio será exibida.

Nessa tela, é possível controlar a configuração máxima de compressão a frio. As configurações mínima e padrão são definidas como Sem compressão e não podem ser alteradas. Isso garante que Sem compressão sempre seja uma opção para sessões individuais.



3. Pressione as setas mais (+) para aumentar ou as setas menos (-) para diminuir as configurações de compressão a frio máximo e padrão.

Níveis de compressão disponíveis:

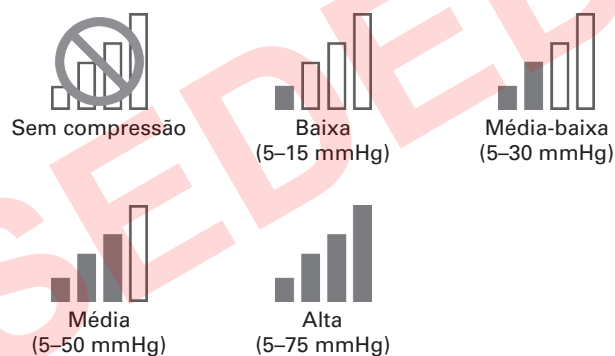

4. Para confirmar as configurações de compressão a frio padrão, pressione o botão Confirmar
5. Para cancelar essas configurações, pressione o botão Cancelar

Após a confirmação, a tela Configurações do sistema será exibida novamente, permitindo que você altere outras configurações do sistema.



6. Depois de fazer todas as alterações desejadas, pressione o ícone Sair

O computador da unidade de controle será desligado.

7. Pressione o botão liga/desliga localizado no topo da tela sensível ao toque para reiniciar o computador.

FUNÇÃO SONECA

A função Soneca está disponível somente para tratamentos com terapia a frio. Essa função possibilita configurar até seis ciclos de soneca. Um ciclo é formado por terapia a frio ligada e terapia a frio desligada (Soneca). A duração da terapia a frio ligada e da terapia a frio desligada (Soneca) pode ser configurada pelo usuário.

Para definir as configurações de soneca padrão para terapia a frio:

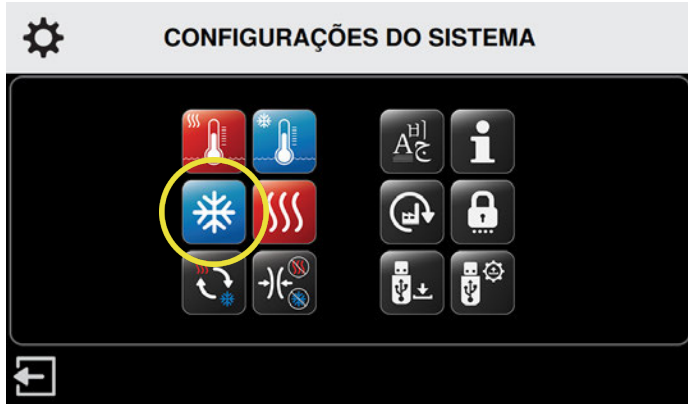

1. Na tela Configurações do sistema, pressione o ícone Configurações de frio.

A tela Configurações da terapia a frio será exibida.

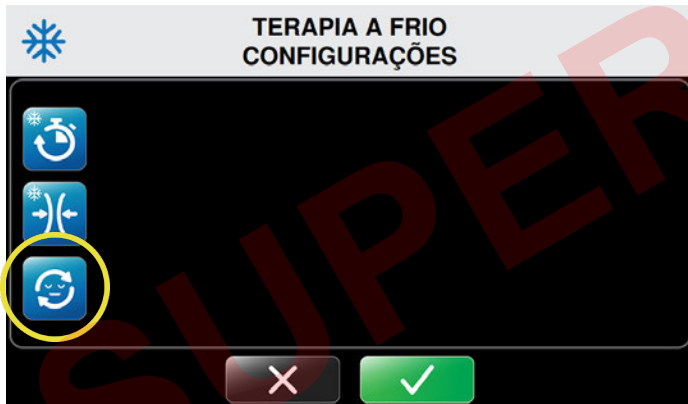

2. Pressione o ícone Configurações de soneca no lado esquerdo da tela.

A tela Configurações de soneca da terapia a frio será exibida.

OBSERVAÇÃO: A função Soneca permanece desativada por padrão. Se o ícone verde da Soneca for pressionado, a Soneca será ativada. Quando a Soneca estiver ativada, essa função poderá ser desativada pressionando o ícone vermelho da Soneca.



Terapia a frio
Soneca desativada



Terapia a frio
Soneca ativada



Pressione o ícone verde da Soneca para ativar essa função.



Pressione o ícone vermelho da Soneca para desativar essa função.

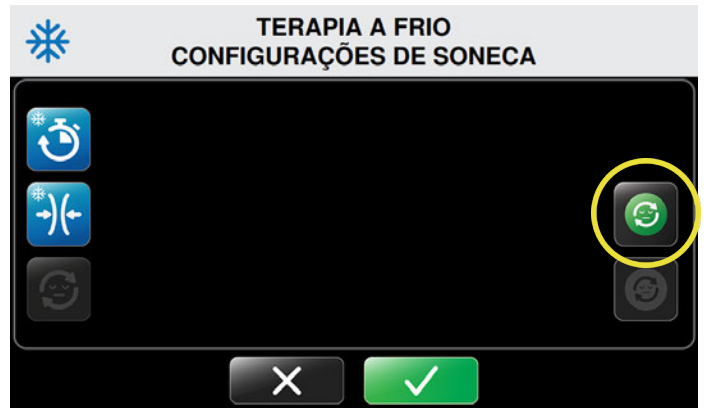

3. Para ativar a Soneca, pressione o ícone Ativar soneca .



A tela Configurações de soneca da terapia a frio será atualizada.

Nessa tela, você pode controlar o tempo mínimo, máximo e padrão em que a unidade de controle hibernará (pausará) entre os ciclos da terapia. O tempo é configurado em incrementos de cinco minutos, exibidos no formato minutos:segundos.



4. Pressione as setas mais (+) para aumentar ou as setas menos (-) para diminuir o tempo de Soneca mínima, máxima e padrão dos tratamentos.

OBSERVAÇÃO: Para desativar a Soneca, pressione o ícone Desativar soneca .

5. Para confirmar as configurações de soneca padrão, pressione o botão Confirmar .
6. Para cancelar essas configurações, pressione o botão Cancelar .

Após a confirmação, a tela Configurações do sistema será exibida novamente, permitindo que você altere outras configurações.



7. Depois de fazer todas as alterações desejadas, pressione o ícone Sair  para salvar as configurações do sistema.

O computador da unidade de controle será desligado.

8. Pressione o botão liga/desliga localizado no topo da tela sensível ao toque para reiniciar o computador.

CONFIGURAÇÕES DE CONTRASTE RÁPIDO

É possível definir as seguintes configurações padrão de Contraste rápido do Med4 Elite:

Para as partes da terapia a frio da terapia de contraste rápido:

- Tempo de sessão mínimo, máximo e padrão
- Configurações da compressão: Compressão baixa, média-baixa, média, alta e sem compressão

Para as partes da termoterapia da terapia de contraste rápido:

- Tempo de sessão mínimo, máximo e padrão
- Configurações da compressão: Compressão baixa e sem compressão

Para as sessões de terapia de contraste rápido em geral:

- Tempo total de sessão mínimo, máximo e padrão

Essas configurações determinam os limites até os quais o Med4 Elite pode ser configurado para sessões individuais de terapia.

CONFIGURAÇÕES DO TEMPO DE FRIO NA TERAPIA DE CONTRASTE RÁPIDO

Para configurar o tempo padrão para as partes da terapia a frio da terapia de contraste rápido:

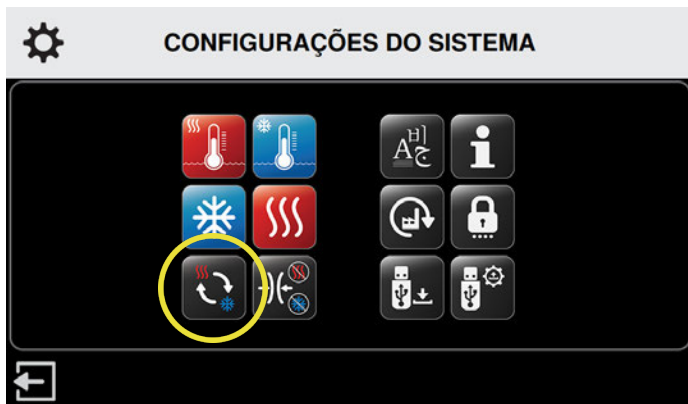

1. Na tela Configurações do sistema, pressione o ícone Contraste rápido.

A tela Configurações da terapia de contraste rápido será exibida.

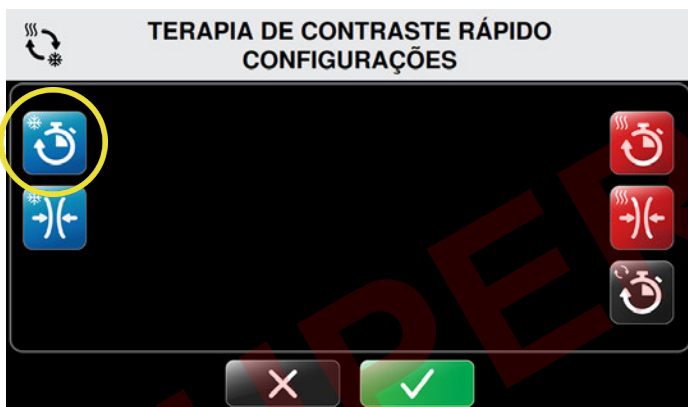

2. Para definir o padrão do tempo de contraste frio, pressione o ícone Tempo de contraste frio.

A tela Configurações do tempo de frio da terapia de contraste rápido será exibida.

Nessa tela é possível controlar as configurações do tempo mínimo, máximo e padrão da sessão. O tempo é configurado em incrementos de um minuto, exibido no formato minutos:segundos.



3. Pressione as setas mais (+) para aumentar ou as setas menos (-) para diminuir o tempo de frio mínimo, máximo e padrão.

Esse será o tempo padrão da sessão de frio da terapia de contraste rápido quando a unidade de controle for ligada e o modo de Terapia de contraste rápido for selecionado.

4. Para confirmar as configurações padrão do tempo de frio da Terapia de contraste rápido, pressione o botão Confirmar .
5. Para cancelar essas configurações, pressione o botão Cancelar .

Após a confirmação, a tela Configurações do sistema será exibida novamente, permitindo que você altere outras configurações.



6. Depois de fazer todas as alterações desejadas, pressione o ícone Sair para salvar as configurações do sistema.

O computador da unidade de controle será desligado.

7. Pressione o botão liga/desliga localizado no topo da tela sensível ao toque para reiniciar o computador.

CONFIGURAÇÕES DE COMPRESSÃO A FRIO NA TERAPIA DE CONTRASTE RÁPIDO

Para definir as configurações da compressão padrão para as partes da terapia a frio da terapia de contraste rápido:

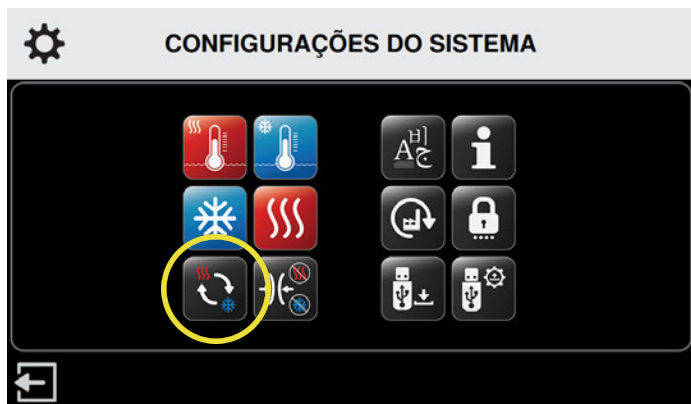

1. Na tela Configurações do sistema, pressione o ícone Contraste rápido.

A tela Configurações da terapia de contraste rápido será exibida.

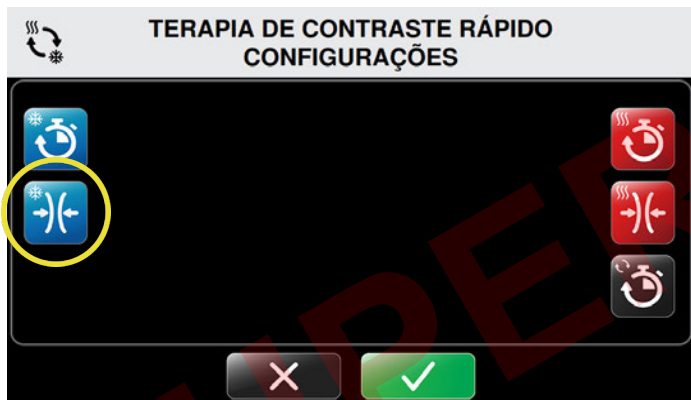

2. Para configurar o padrão da Compressão a frio, pressione o ícone Contraste da compressão a frio.

A tela Configurações de compressão a frio da terapia de contraste rápido será exibida.

Nessa tela, é possível controlar a configuração máxima de compressão de contraste. As configurações mínima e padrão são definidas como Sem compressão e não podem ser alteradas. Isso garante que Sem compressão sempre seja uma opção para sessões individuais.



3. Pressione as setas mais (+) para aumentar ou as setas menos (-) para diminuir as configurações da compressão máxima e padrão.

Níveis de compressão disponíveis:

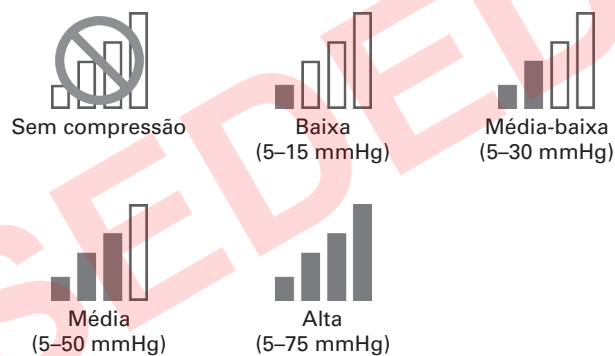

4. Para confirmar as configurações de compressão a frio padrão da Terapia de contraste rápido, pressione o botão Confirmar ✓.
5. Para cancelar essas configurações, pressione o botão Cancelar X.

Após a confirmação, a tela Configurações do sistema será exibida novamente, permitindo que você altere outras configurações.



6. Depois de fazer todas as alterações desejadas, pressione o ícone Sair para salvar as configurações do sistema.

O computador da unidade de controle será desligado.

7. Pressione o botão liga/desliga localizado no topo da tela sensível ao toque para reiniciar o computador.

CONFIGURAÇÕES DO TEMPO DE AQUECIMENTO NA TERAPIA DE CONTRASTE RÁPIDO

Para configurar o tempo padrão para as partes da termoterapia da terapia de contraste rápido:



1. Na tela Configurações do sistema, pressione o ícone Contraste rápido.

A tela Configurações da terapia de contraste rápido será exibida.

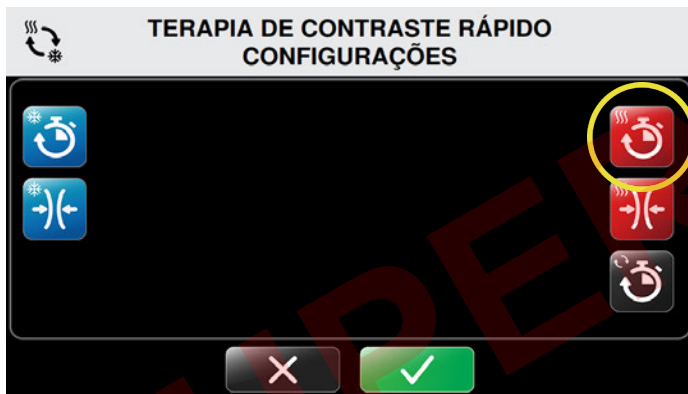

2. Para definir o padrão do tempo de contraste quente, pressione o ícone Tempo de contraste quente.

A tela Configurações de tempo de aquecimento da terapia de contraste rápido será exibida.

Nessa tela é possível controlar as configurações do tempo mínimo, máximo e padrão da sessão. O tempo é configurado em incrementos de um minuto, exibido no formato minutos:segundos.



3. Pressione as setas mais (+) para aumentar ou as setas menos (-) para diminuir o tempo de aquecimento mínimo, máximo e padrão.

Esse será o tempo padrão da sessão de calor da terapia de contraste rápido quando a unidade de controle for ligada e o modo de Terapia de contraste rápido for selecionado.

4. Para confirmar as configurações padrão do tempo de aquecimento da Terapia de contraste rápido, pressione o botão Confirmar .
5. Para cancelar essas configurações, pressione o botão Cancelar .

Após a confirmação, a tela Configurações do sistema será exibida novamente, permitindo que você altere outras configurações.

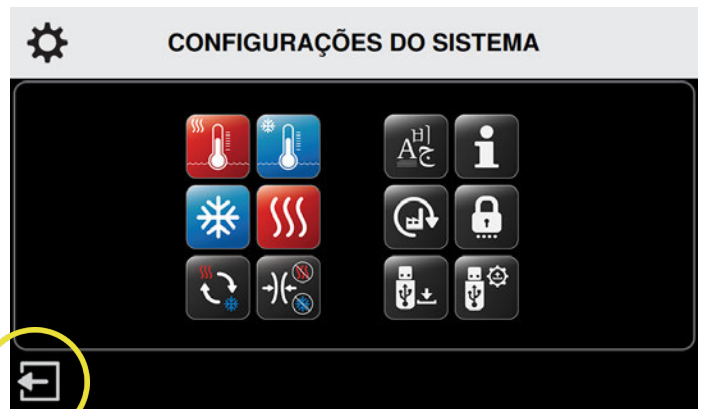

6. Depois de fazer todas as alterações desejadas, pressione o ícone Sair para salvar as configurações do sistema.

O computador da unidade de controle será desligado.

7. Pressione o botão liga/desliga localizado no topo da tela sensível ao toque para reiniciar o computador.

CONFIGURAÇÕES DE COMPRESSÃO A QUENTE NA TERAPIA DE CONTRASTE RÁPIDO

Para definir as configurações da compressão padrão para as partes da termoterapia da terapia de contraste rápido:

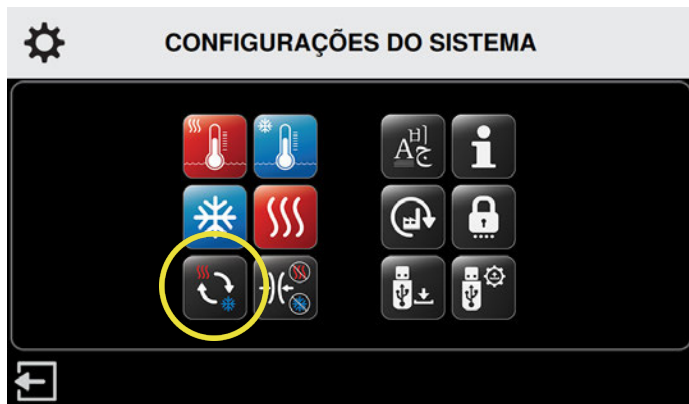

1. Na tela Configurações do sistema, pressione o ícone Contraste rápido.

A tela Configurações da terapia de contraste rápido será exibida.

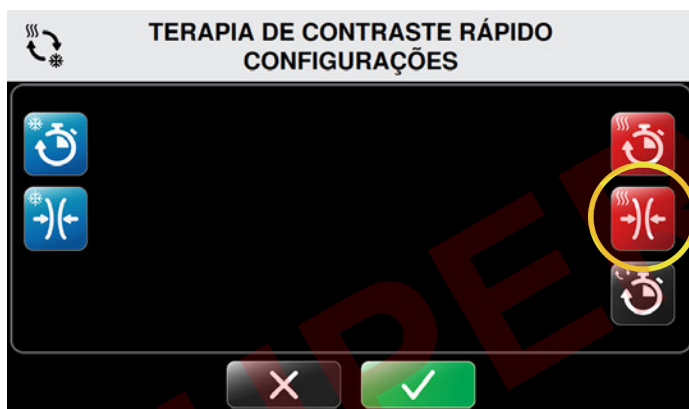

2. Para configurar o padrão da Compressão a quente, pressione o ícone Contraste da compressão a quente.

A tela Configurações de compressão a quente da terapia de contraste rápido será exibida.

Nessa tela, é possível controlar a configuração máxima de compressão de contraste. As configurações mínima e padrão são definidas como Sem compressão e não podem ser alteradas. Isso garante que Sem compressão sempre seja uma opção para sessões individuais.

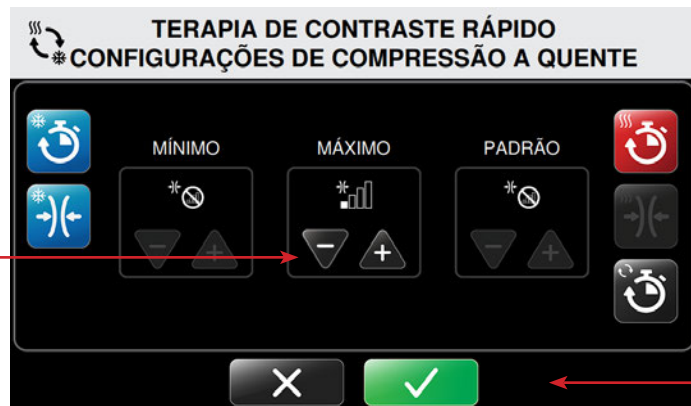

OBSERVAÇÃO: O Med4 Elite tem uma configuração máxima de compressão Baixa, conforme indicado para uso com a termoterapia. Essa configuração não pode ser excedida.

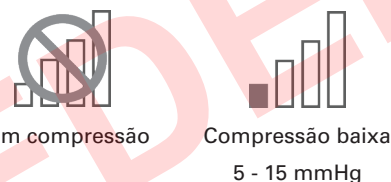

3. Na configuração máxima, pressione a seta menos (-) para desativar ou a seta mais (+) para definir os tratamentos da Terapia de contraste rápido em compressão Baixa.

Níveis de compressão disponíveis:



4. Para confirmar as configurações de compressão a quente padrão, pressione o botão Confirmar .
5. Para cancelar essas configurações, pressione o botão Cancelar .

Após a confirmação, a tela Configurações do sistema será exibida novamente, permitindo que você altere outras configurações.



6. Depois de fazer todas as alterações desejadas, pressione o ícone Sair  para salvar as configurações do sistema.

O computador da unidade de controle será desligado.

7. Pressione o botão liga/desliga localizado no topo da tela sensível ao toque para reiniciar o computador.

CONFIGURAÇÕES DO TEMPO TOTAL NA TERAPIA DE CONTRASTE RÁPIDO

A Configuração do tempo total na Terapia de contraste rápido define a duração de uma sessão inteira de Terapia de contraste rápido. Quando o tempo total é definido, a terapia a frio e a termoterapia serão repetidas uma após a outra dentro do tempo total.

Para configurar o tempo total padrão da Terapia de contraste rápido:



1. Na tela Configurações do sistema, pressione o ícone Contraste rápido.

A tela Configurações da terapia de contraste rápido será exibida.

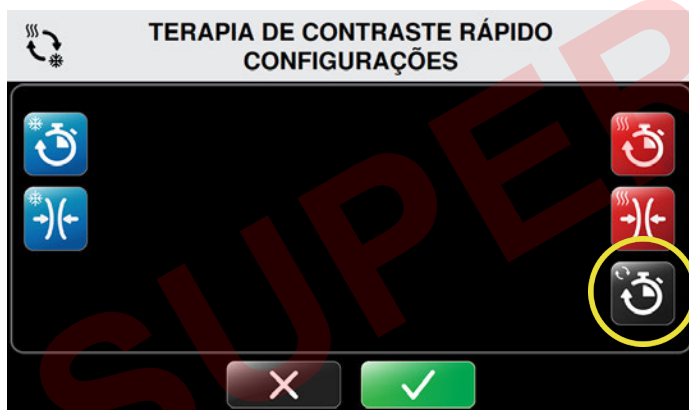

2. Para configurar o Tempo total padrão, pressione o ícone Tempo total.



A tela Configurações do tempo total da terapia de contraste rápido será exibida.

Nessa tela é possível controlar as configurações do tempo mínimo, máximo e padrão da sessão. O Tempo total é configurado em incrementos de cinco minutos, exibidos no formato minutos:segundos.





3. Pressione as setas mais (+) para aumentar ou as setas menos (-) para diminuir o tempo mínimo, máximo e padrão dos tratamentos.

Esse será o tempo total padrão da terapia de contraste rápido quando a unidade de controle for ligada e o modo de Terapia de contraste rápido for selecionado.

4. Para confirmar as configurações padrão do tempo total da sessão de contraste rápido, pressione o botão Confirmar .
5. Para cancelar essas configurações, pressione o botão Cancelar .

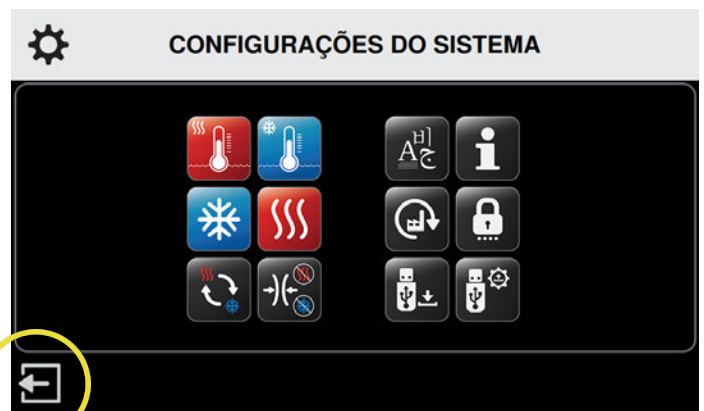
Após a confirmação, a tela Configurações do sistema será exibida novamente, permitindo que você altere outras configurações.



6. Depois de fazer todas as alterações desejadas, pressione o ícone Sair  para salvar as configurações do sistema.

O computador da unidade de controle será desligado.

7. Pressione o botão liga/desliga localizado no topo da tela sensível ao toque para reiniciar o computador.

CONFIGURAÇÕES DA TERAPIA APENAS POR COMPRESSÃO

É possível definir as seguintes configurações padrão de terapia apenas por compressão do Med4 Elite:

- Tempo de sessão de terapia mínimo, máximo e padrão
- Configurações da compressão: Baixa, Média-baixa, Média e Alta

Essas configurações determinam os limites até os quais o Med4 Elite pode ser configurado para sessões individuais de terapia.

CONFIGURAÇÕES DO TEMPO DA COMPRESSÃO

Para definir o tempo padrão para a Terapia apenas por compressão:

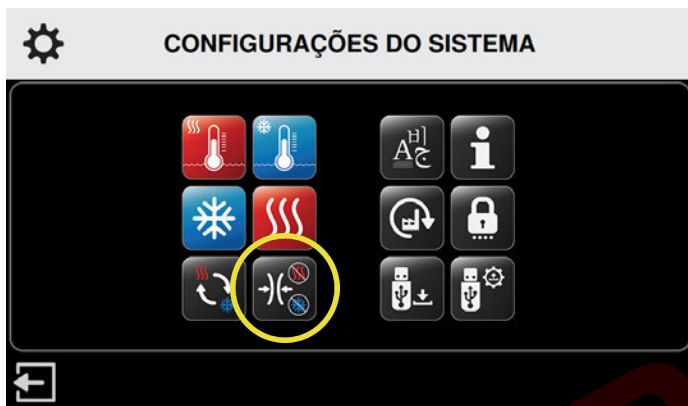

1. Na tela Configurações do sistema, pressione o ícone Configurações da compressão.

A tela Configurações da terapia apenas por compressão será exibida.

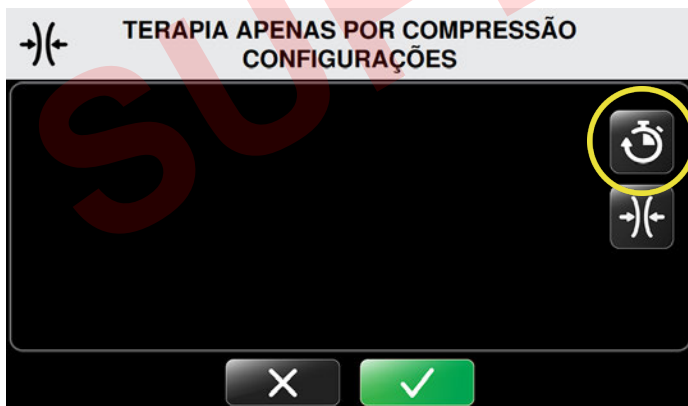

2. Pressione o ícone da Configuração do tempo da Terapia apenas por compressão.

A tela Configurações do tempo da Terapia apenas por compressão será exibida.

Nessa tela é possível controlar as configurações do tempo mínimo, máximo e padrão da sessão. O tempo é configurado em incrementos de cinco minutos, exibidos no formato minutos:segundos.



3. Pressione as setas mais (+) para aumentar ou as setas menos (-) para diminuir o tempo mínimo, máximo e padrão dos tratamentos.

Esse será o tempo padrão das configurações do tempo quando a unidade de controle for ligada e o modo Terapia apenas por compressão for selecionado.

4. Para confirmar as configurações do tempo de compressão padrão, pressione o botão Confirmar ✓.
5. Para cancelar essas configurações, pressione o botão Cancelar X.

Após a confirmação, a tela Configurações do sistema será exibida novamente, permitindo que você altere outras configurações.



6. Depois de fazer todas as alterações desejadas, pressione o ícone Sair para salvar as configurações do sistema.

O computador da unidade de controle será desligado.

7. Pressione o botão liga/desliga localizado no topo da tela sensível ao toque para reiniciar o computador.

CONFIGURAÇÕES DA COMPRESSÃO NA TERAPIA APENAS POR COMPRESSÃO

Para definir as configurações da compressão padrão para a Terapia apenas por compressão:

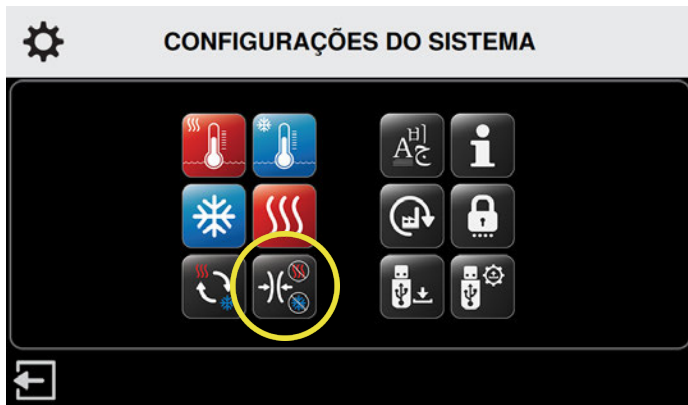

1. Na tela Configurações do sistema, pressione o ícone Configurações da compressão.

A tela Configurações da terapia apenas por compressão será exibida.

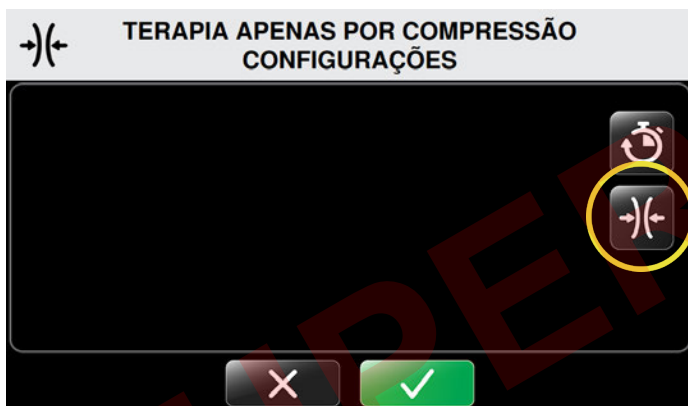

2. Para definir as Configurações da compressão, pressione o ícone Compressão na tela Configurações da compressão.

A tela Configurações da compressão da Terapia apenas por compressão será exibida.

Nessa tela, é possível controlar a configuração do nível de compressão. A configuração mínima padrão para a Terapia apenas por compressão é a compressão Baixa. A opção Sem compressão não está disponível. As opções de compressão disponíveis são Baixa, Média-baixa, Média e Alta.



3. Pressione as setas mais (+) para aumentar ou as setas menos (-) para diminuir as configurações máxima e padrão do nível de compressão para os tratamentos.

Níveis de compressão disponíveis:

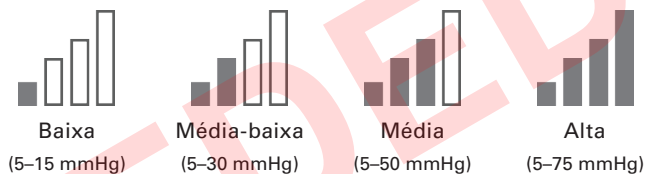

Essa será a configuração padrão do nível de compressão quando a unidade de controle for ligada e o modo Terapia apenas por compressão for selecionado.

4. Para confirmar as configurações da compressão padrão, pressione o botão Confirmar
5. Para cancelar essas configurações, pressione o botão Cancelar

Após a confirmação, a tela Configurações do sistema será exibida novamente, permitindo que você altere outras configurações.

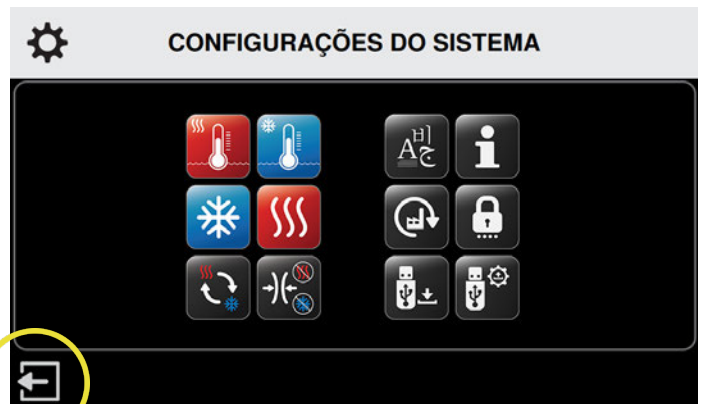

6. Depois de fazer todas as alterações desejadas, pressione o ícone Sair

O computador da unidade de controle será desligado.

7. Pressione o botão liga/desliga localizado no topo da tela sensível ao toque para reiniciar o computador.

COMO RESTAURAR AS CONFIGURAÇÕES DE FÁBRICA DO MED4 ELITE

É possível restaurar as configurações de fábrica na unidade de controle do Med4 Elite. O PIN não será redefinido.

Para restaurar todas as configurações de fábrica:

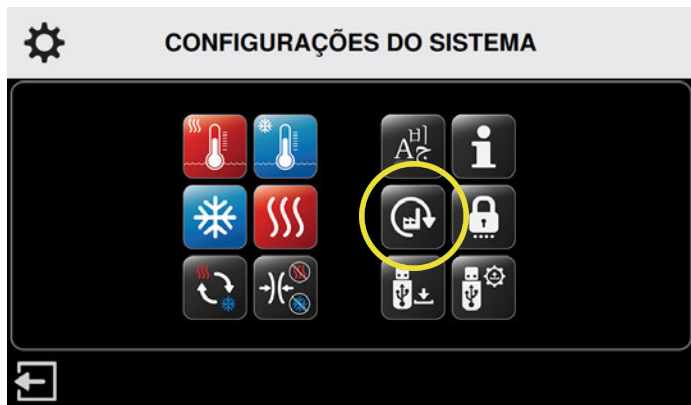

1. Na tela Configurações do sistema, pressione o ícone Aplicar redefinição de fábrica.

A tela Inserir PIN será exibida.





OBSERVAÇÃO: Pressione o ícone Sair  para retornar à tela Configurações do sistema sem aplicar as configurações de fábrica.

2. Para restaurar as configurações, pressione os números apropriados para inserir o PIN.

A tela Aplicar redefinição de fábrica será exibida.



3. Para aplicar a redefinição de fábrica, pressione o botão Confirmar .
4. Para cancelar essas configurações, pressione o botão Cancelar .

A tela Confirmar redefinição de fábrica será exibida.



5. Para confirmar a redefinição de fábrica, pressione o botão Confirmar .

Após a confirmação, a tela Reiniciar para aplicar configurações será exibida.

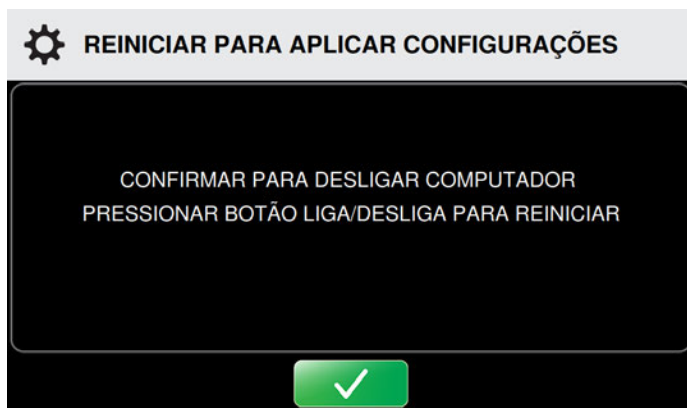

6. Pressione o botão Confirmar  para reiniciar a unidade de controle.

O computador da unidade de controle será desligado.

7. Pressione o botão liga/desliga localizado no topo da tela sensível ao toque para reiniciar o computador.

COMO ALTERAR O IDIOMA

É possível exibir a interface de usuário do Med4 Elite em 19 idiomas diferentes. Use as Configurações do sistema para escolher o idioma desejado:

Árabe	Francês	Polonês
Chinês (simplificado)	Alemão	Português (Brasil)
Dinamarquês	Grego	Russo
Holandês	Hebraico	Espanhol (América Latina)
Inglês	Italiano	Sueco
Finlandês	Japonês	Turco
	Coreano	

Para definir o idioma da interface de usuário na unidade de controle:

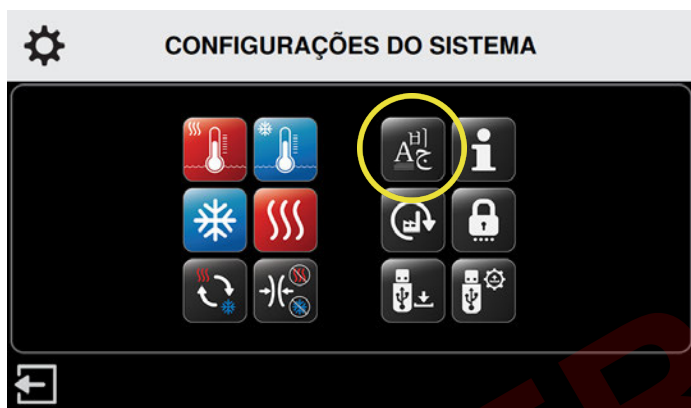

1. Na tela Configurações do sistema, pressione o ícone Idioma.

A tela Selecionar idioma será exibida.



2. Pressione as setas para cima ou para baixo para alternar entre os idiomas disponíveis.



3. Para selecionar a configuração de idioma padrão, pressione o botão Confirmar
4. Para cancelar essas configurações, pressione o botão Cancelar

A tela Confirmar idioma será exibida.



5. Para confirmar a configuração de idioma padrão, pressione o botão Confirmar
6. Para cancelar essas configurações, pressione o botão Cancelar

REINICIAR PARA APLICAR CONFIGURAÇÕES

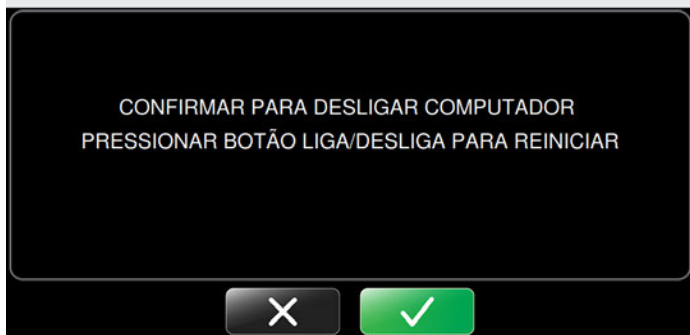

7. Reinicie para aplicar as configurações pressionando o botão Confirmar  uma segunda vez.

O computador da unidade de controle será desligado.

DESLIGANDO

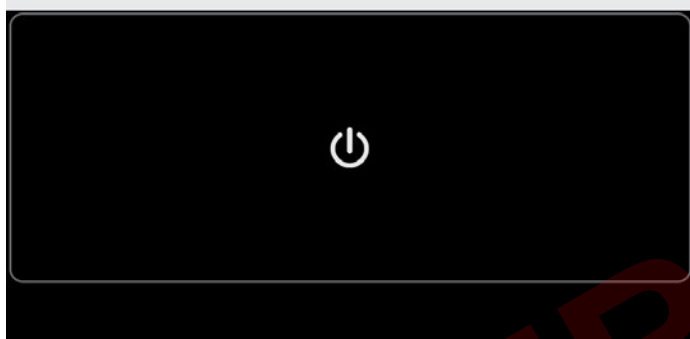

8. Pressione o botão liga/desliga localizado no topo da tela sensível ao toque para reiniciar o computador.

TRABALHAR COM O SOFTWARE E AS INFORMAÇÕES DO SISTEMA MED4 ELITE

EXIBIR AS INFORMAÇÕES DO SISTEMA

O Med4 Elite possibilita a visualização rápida das informações importantes da unidade de controle, o que pode ajudar na obtenção de suporte e na resolução de problemas.

Para exibir as informações da unidade de controle:

CONFIGURAÇÕES DO SISTEMA



1. Na tela Configurações do sistema, pressione o ícone Informações do sistema.

A tela Informações do sistema será exibida.

INFORMAÇÕES DO SISTEMA

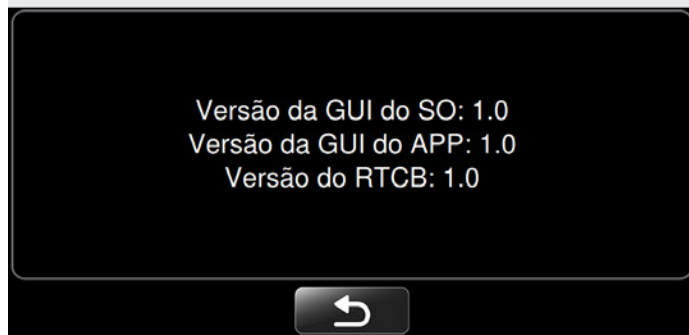

A tela exibe a Versão da GUI do sistema operacional (SO), a Versão da GUI do aplicativo (APP) e a Versão da placa de controle em tempo real (RTCB) da unidade de controle.

2. Para sair das Informações do sistema, pressione o botão Retornar  para voltar à tela Configurações do sistema.

DOWNLOAD DE DADOS

É possível fazer o download dos dados de uso do Med4 Elite para o pen drive USB Game Ready que foi fornecido com a unidade de controle. Se você não conseguir localizar seu pen drive USB Game Ready ou se tiver terminado de fazer o download, contate o Atendimento ao cliente do Game Ready para fornecer esses dados para resolução de problemas e diagnóstico. Nos EUA, entre em contato com a Assistência técnica do Game Ready pelos telefones 1.888.GameReady (1.888.426.3732) ou +1.510.868.2100. Fora dos EUA, contate seu distribuidor local.

Para fazer o download dos dados da unidade de controle:

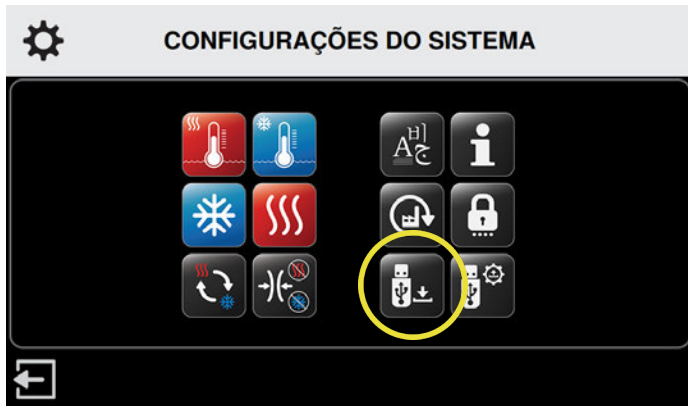

1. Na tela Configurações do sistema, pressione o ícone Download de dados.

A tela Download de dados será exibida. Para cancelar essa função e voltar ao menu principal de Configurações do sistema, pressione o botão Cancelar



2. Com uma chave Phillips, retire a tampa da porta USB na parte traseira da unidade de controle.

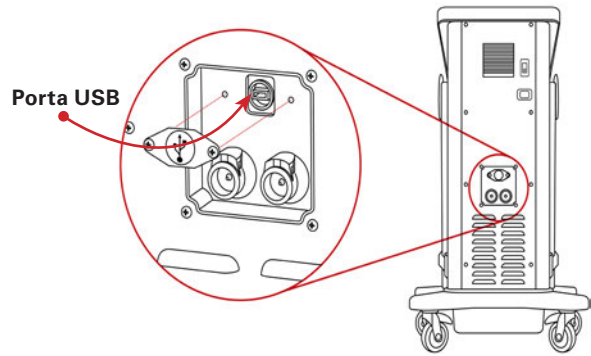

3. Insira o pen drive USB fornecido pelo Game Ready na porta USB da unidade de controle. A tela Download de dados será atualizada.

OBSERVAÇÃO: Somente o pen drive USB Game Ready funcionará com o Med4 Elite. Não use outros pen drives USB.

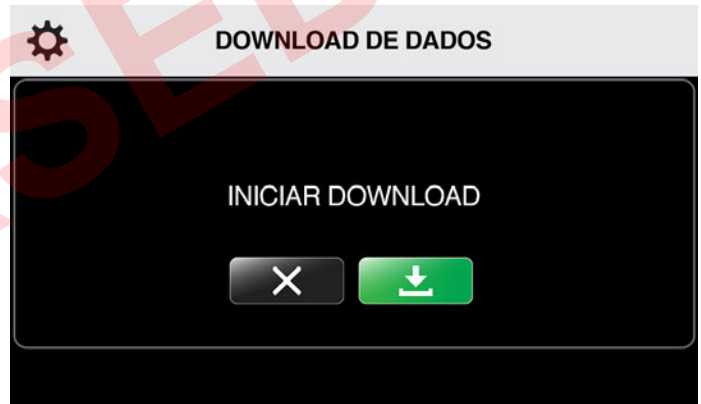

4. Para iniciar o download de dados, pressione o botão Iniciar

5. Para cancelar essa função, pressione o botão Cancelar

A tela Download de dados será atualizada.

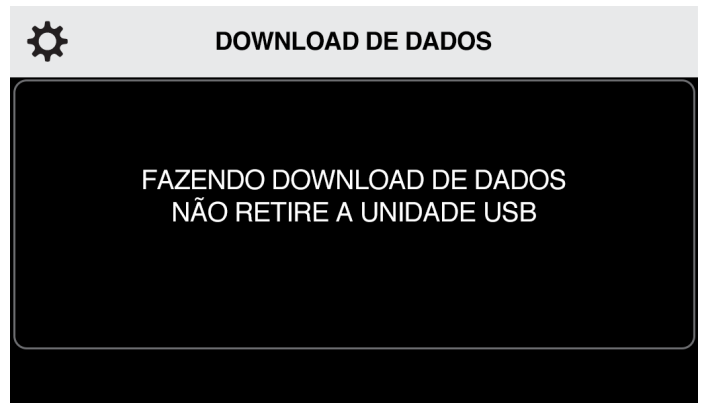

Se o download de dados for concluído corretamente, a tela Download bem sucedido será exibida.

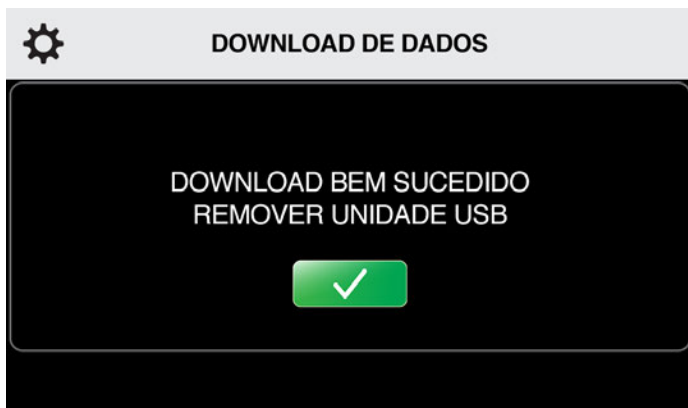

6. Retire o pen drive USB da porta USB da unidade de controle para voltar ao menu principal Configurações do sistema. Recoloque a tampa da porta USB na parte traseira da unidade de controle.

Se houver algum problema durante o download, a tela exibirá a mensagem "O download falhou".



7. Retire o pen drive USB da porta USB da unidade de controle. Volte ao Passo 3 para tentar fazer o download novamente.

OBSERVAÇÃO: Recoloque a tampa na porta USB para evitar o uso não aprovado.

OBSERVAÇÃO: A porta USB destina-se somente a download de dados e atualização do software. Use pen drives USB somente com o software do Med4 Elite.

ATUALIZAÇÃO DO SOFTWARE DO SISTEMA

Para instalar as atualizações do software:

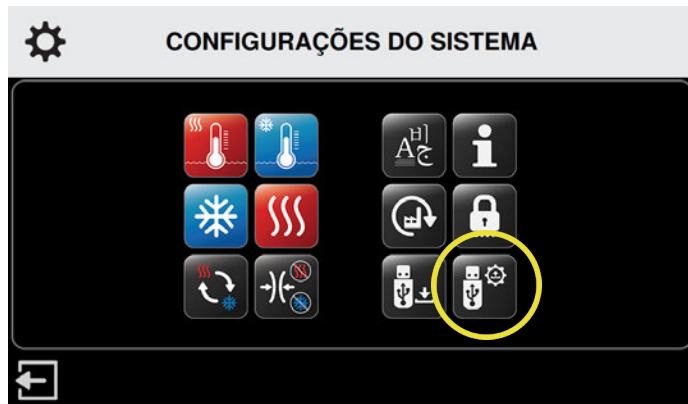

1. Na tela Configurações do sistema, pressione o ícone Atualização do software.

A tela Atualização do software será exibida. Para cancelar essa função e voltar ao menu principal de Configurações do sistema, pressione o botão Cancelar .

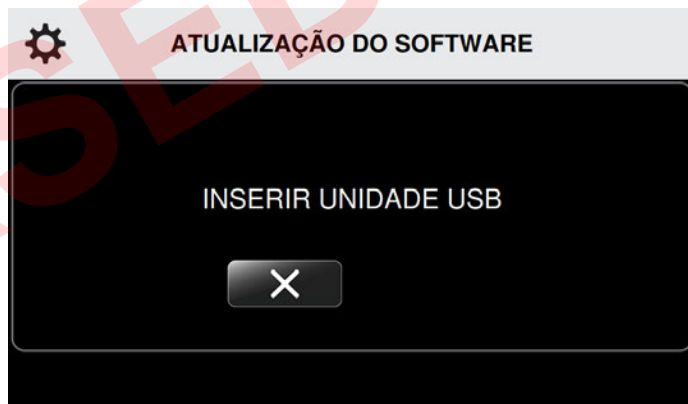

2. Com uma chave Phillips, retire a tampa da porta USB na parte traseira da unidade de controle.

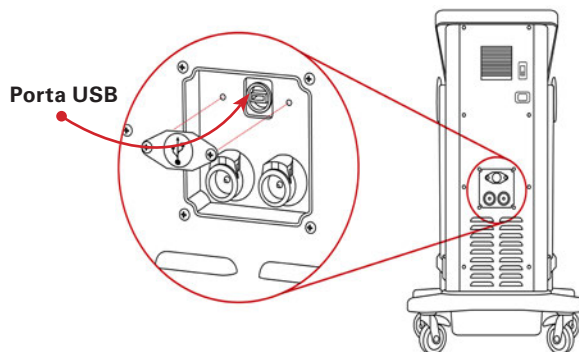

3. Insira o pen drive USB fornecido pelo Game Ready na porta USB. A tela Atualização do software será atualizada, exibindo a versão do software instalada na unidade de controle.



ATUALIZAÇÃO DO SOFTWARE

VERSÃO ATUAL DO SOFTWARE : #
ATUALIZAR VERSÃO DO SOFTWARE : #

INICIAR ATUALIZAÇÃO



OBSERVAÇÃO: Para saber se você tem a versão mais atual, acesse www.gameready.com. Se você não tiver a versão mais recente, ligue para o Atendimento ao cliente do Game Ready. Se seu sistema operacional precisar ser atualizado, a Game Ready enviará a você um pen drive USB com o software gravado.

4. Se não for necessário atualizar, pressione o botão Cancelar



5. Se for necessário atualizar, pressione o botão Iniciar

O Med4 Elite instalará o novo software. A tela Atualização do software será atualizada.



ATUALIZAÇÃO DO SOFTWARE

ATUALIZANDO PARA VERSÃO #
NÃO RETIRE A UNIDADE USB

Quando a atualização for concluída, a unidade de controle indicará que a atualização do software foi bem-sucedida.



ATUALIZAÇÃO DO SOFTWARE

ATUALIZAÇÃO # BEM-SUCEDIDA
REMOVER UNIDADE USB



6. Retire o pen drive USB.

7. Recoloque a tampa da porta USB na parte traseira da unidade de controle.



REINICIAR PARA APLICAR CONFIGURAÇÕES

CONFIRMAR PARA DESLIGAR COMPUTADOR
PRESSIONAR BOTÃO LIGA/DESLIGA PARA REINICIAR



8. Pressione o botão Confirmar para aplicar a atualização. O computador da unidade de controle será desligado.
9. Pressione o botão liga/desliga localizado no topo da tela sensível ao toque para reiniciar o computador.

OBSERVAÇÃO: Recoloque a tampa na porta USB para evitar o uso não aprovado.

OBSERVAÇÃO: A porta USB destina-se somente a download de dados e atualização do software. Use pen drives USB somente com o software do Med4 Elite.

Se houver algum problema durante a atualização, a unidade de controle indicará que a atualização do software falhou.



ATUALIZAÇÃO DO SOFTWARE

ATUALIZAÇÃO # FALHOU
REMOVER UNIDADE USB



10. Retire o pen drive USB da unidade de controle. A tela Atualização do software será exibida. Reinsira o pen drive USB para tentar novamente.

Se a atualização do software falhar mesmo após várias tentativas, entre em contato com a Assistência Técnica. Nos EUA, entre em contato com a Assistência técnica do Game Ready pelos telefones 1.888.GameReady (1.888.426.3732) ou +1.510.868.2100. Fora dos EUA, contate seu distribuidor local.

ARMAZENAMENTO

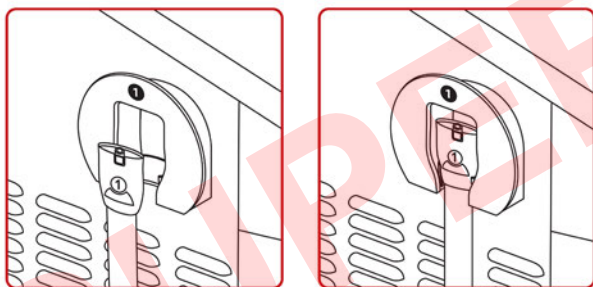
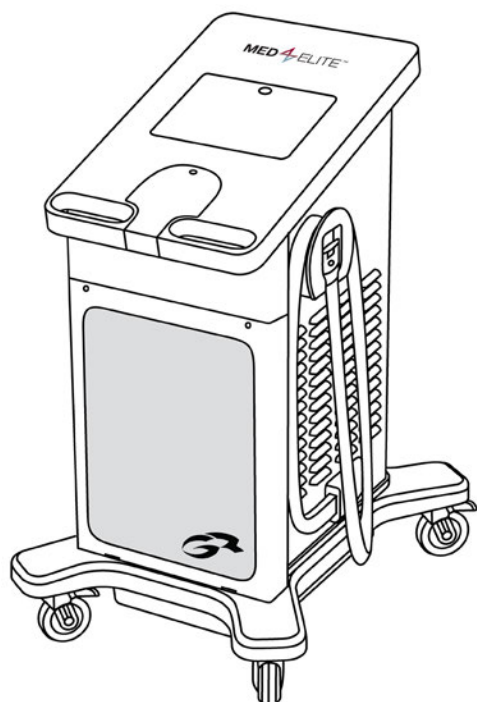

Para armazenar a unidade de controle ao final de uma sessão de terapia:

1. Enrole a mangueira uma vez no suporte da mangueira e coloque sua extremidade no alojamento, como exibido acima. Certifique-se de que o conector numerado da mangueira corresponda ao número do suporte da mangueira.
2. Pressione e segure o botão liga/desliga localizado no topo da tela sensível ao toque por três segundos para desligar o computador.

Para armazenar a unidade de controle ao final de cada dia:

1. Desligue a unidade de controle movendo a chave de alimentação na parte traseira da unidade de controle para a posição desligada.
2. Desconecte o cabo de alimentação da unidade de controle da tomada elétrica.

3. Enrole a mangueira uma vez no suporte da mangueira e coloque sua extremidade no alojamento, como exibido acima. Certifique-se de que o conector numerado da mangueira corresponda ao número do suporte da mangueira.
4. Se precisar movê-la de lugar, desconecte o cabo de alimentação da parte traseira da unidade de controle.
5. Destrave os rodízios e, usando as alças, mova a unidade de controle até o local de armazenamento.
6. Quando a unidade de controle estiver no local apropriado, certifique-se de travar os quatro rodízios.

Para armazenar a unidade de controle se ela não for utilizada por mais de duas semanas:

1. Desligue a unidade de controle movendo a chave de alimentação na parte traseira da unidade de controle para a posição desligada.
2. Desconecte a unidade de controle da tomada elétrica.
3. Desconecte o cabo de alimentação da parte traseira da unidade de controle.
4. Enrole a mangueira uma vez no suporte da mangueira e coloque sua extremidade no alojamento, como exibido abaixo. Certifique-se de que o conector numerado da mangueira corresponda ao número do suporte da mangueira.
5. Drene os reservatórios conforme descrito em *Limpeza e manutenção > Reservatórios da unidade de controle*.
6. Destrave os rodízios e, usando as alças, mova a unidade de controle até o local de armazenamento.

IMPORTANTE: O Med4 Elite nunca deve ser tombado de lado. Incliná-lo pode causar danos ao compressor e pode invalidar a garantia.

7. Quando a unidade de controle estiver no local apropriado, certifique-se de travar os quatro rodízios.
8. Limpe e armazene os envoltórios conforme descrito em *Limpeza e manutenção > Envoltórios*.

LIMPEZA E MANUTENÇÃO

A vida útil esperada da unidade de controle do Med4 Elite é de 5 (cinco) anos.

A limpeza e a manutenção regulares ajudarão a manter o Med4 Elite funcionando com seu desempenho ideal.

UNIDADE DE CONTROLE E MANGUEIRAS CONECTORAS (LIMPAR E CUIDAR DIARIAMENTE)

1. É importante manter a unidade de controle e as mangueiras conectoras o mais limpas e livres de poeira quanto possível. Para garantir que o Med4 Elite permaneça na melhor condição possível, recomendamos que você limpe as superfícies externas, incluindo a tela sensível ao toque, e as mangueiras conectoras com um pano macio e um dos produtos abaixo:

- Detergente suave
- CaviCide™ ou CaviWipes™
- Antifect® FF
- Lenços Mikrozid® Sensitive
- Lenços Clorox Healthcare® Bleach Germicidal
- Álcool isopropílico 70%

OBSERVAÇÃO: Não aplique o produto de limpeza líquido diretamente na superfície da unidade de controle. Sempre aplique o produto de limpeza líquido primeiro no pano.

O uso de determinados produtos para limpar e manter o Med4 Elite anulará a garantia. Portanto, nunca use:

- Desinfetantes fenólicos (como Amphyll®).
- Materiais abrasivos, que danificarão o plástico.
- Quaisquer materiais ou soluções de limpeza não especificados neste Manual do usuário.

CUIDADO: O Med4 Elite não é à prova de água. Não aplique uma corrente direta de nenhum líquido na unidade de controle, não mergulhe a unidade de controle nem permita que qualquer líquido acumule na superfície da unidade de controle.

2. Quando não estiver em uso, mantenha as mangueiras nos alojamentos da unidade de controle.
3. Mantenha os envoltórios limpos passando um pano em qualquer respingo ou sujeira imediatamente.

RESERVATÓRIOS DA UNIDADE DE CONTROLE (A CADA DUAS SEMANAS)

Drene e troque a água destilada dos reservatórios a cada duas (2) semanas. Para limpar os reservatórios do Med4 Elite, drene-os conforme descrito abaixo.

Para drenar os reservatórios do Med4 Elite:

1. Desligue a unidade de controle.
2. Usando as mangueiras de drenagem inclusas na unidade de controle, coloque a extremidade de cada mangueira sem o conector em um recipiente para coletar a água drenada. Quando as mangueiras forem inseridas, a água será imediatamente drenada da unidade de controle. Certifique-se de que o recipiente esteja pronto para coletar a água antes de inserir a mangueira.
3. Coloque a extremidade com o conector de cada mangueira nas saídas de drenagem do reservatório até ouvir um clique.

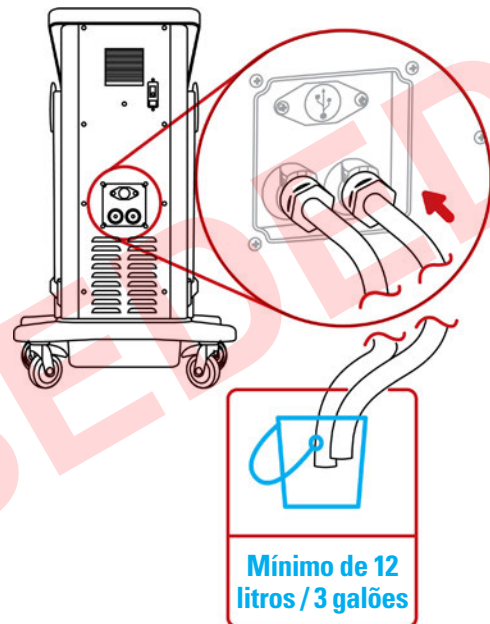

4. Drene a água no recipiente e descarte-a.

Para encher novamente os reservatórios:

1. Desligue o Med4 Elite pressionando o botão liga/desliga verde na tela da unidade de controle e a chave de alimentação na parte traseira da unidade.
2. Localize a abertura do reservatório. Ela está localizada abaixo da tela sensível ao toque na unidade de controle. Abra-o pressionando a tampa para liberar a trava e levante-a.

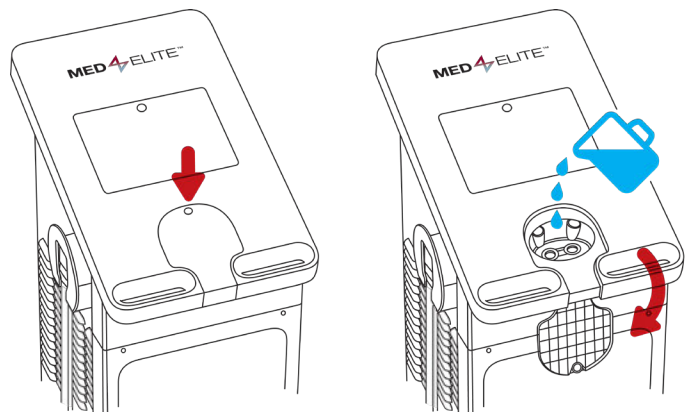

3. Retire quaisquer detritos dos orifícios de enchimento.
4. Despeje com cuidado a água destilada dentro da abertura do reservatório.

IMPORTANTE: Use somente água destilada. NÃO use água deionizada nem água de torneira. Não usar água destilada pode anular a garantia do dispositivo.

5. Quando terminar de encher os reservatórios, feche a tampa. Pressione bem para travar a tampa.
6. Para ligar a unidade de controle, mova a chave de alimentação na parte traseira da unidade de controle para a posição ligado.

O botão liga/desliga será iluminado na cor âmbar.

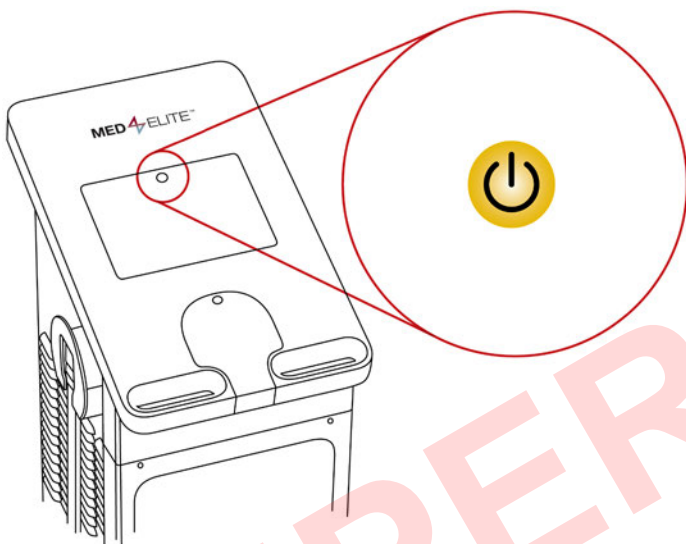

7. Pressione o botão liga/desliga para iniciar o sistema operacional do computador. O botão ficará verde.

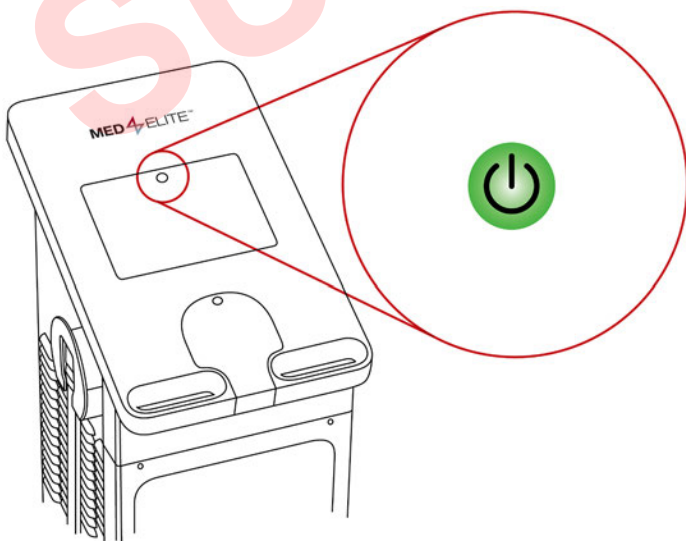

Quando os reservatórios estiverem cheios e o Med4 Elite estiver ligado, a unidade de controle aquecerá e resfriará a água dos reservatórios nas temperaturas padrão. Esse processo demora aproximadamente 15 minutos.

FILTRO DA UNIDADE DE CONTROLE (A CADA TRÊS MESES)

1. Abra a tampa na frente da unidade de controle soltando os parafusos localizados nos cantos superiores da tampa. Para soltá-los, aperte os parafusos e gire-os.
2. Retire o filtro.

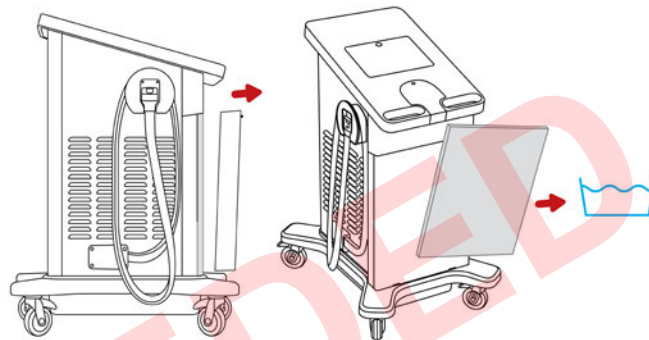

3. Enxágue o filtro com água, agite-o para retirar o excesso de umidade, pendure-o para secar e recolque-o na unidade de controle.
4. Recolque o filtro inserindo-o de volta no lugar.
5. Feche a tampa. Aperte os parafusos colocando-os no lugar e girando-os.

Troque o filtro conforme necessário. Filtros de reposição podem ser adquiridos por meio do serviço de atendimento ao cliente da Game Ready.

ENVOLTÓRIOS

Para garantir o uso em longo prazo dos envoltórios e para mantê-los livres de poeira e contaminação, recomendamos passar pano regularmente e fazer uma limpeza suave.

Para limpar os envoltórios:

1. Remova cuidadosamente o trocador de calor da manga.

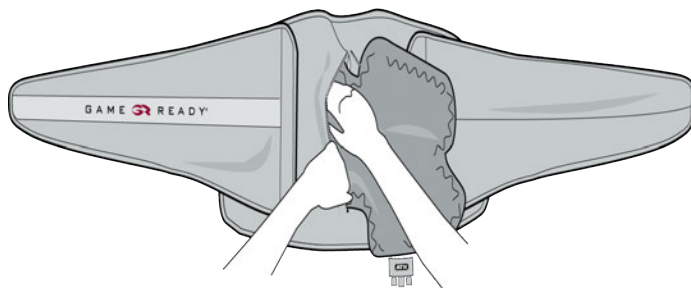

2. Lave manualmente a manga em água fria, usando um detergente suave ou sabão antibacteriano.

IMPORTANTE: Não use amaciante de tecido.

3. Pendure a manga para secar.
4. Se necessário, você pode lavar a superfície externa do trocador de calor usando uma quantidade muito pequena de detergente suave ou sabão antibacteriano.
5. Pendure o trocador de calor para secar.

IMPORTANTE: Para os trocadores de calor: Não lave à máquina e não coloque na secadora.

Consulte o Guia do usuário incluso em cada envoltório para obter mais detalhes.

ADIÇÃO DE ÁGUA DESTILADA

Para adicionar água destilada aos reservatórios do Med4 Elite entre as manutenções (a cada duas semanas) ou devido a um Alarme de água baixa, siga estes procedimentos:

1. Localize a abertura do reservatório. Ela está localizada abaixo da tela sensível ao toque na unidade de controle. Abra-o pressionando a tampa para liberar a trava e levante-a.
2. Retire quaisquer detritos das telas do orifício de enchimento.
3. Despeje a água destilada com cuidado na abertura do reservatório até a GUI registrar o nível de água a 75% nos dois reservatórios. Veja o exemplo abaixo.

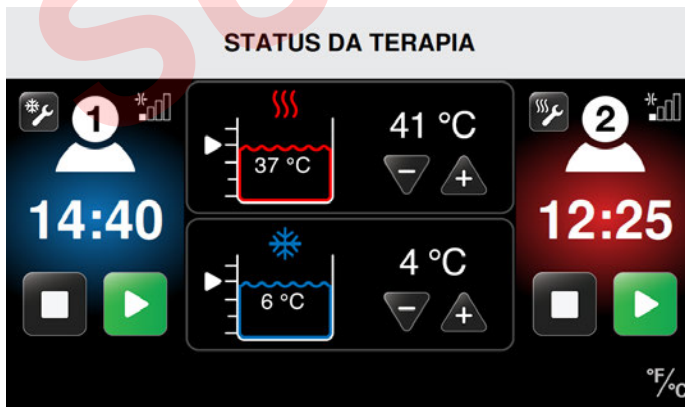

4. Quando terminar de encher os reservatórios, feche a tampa. Pressione bem para travar a tampa.

IMPORTANTE: Não encha os reservatórios em excesso. Despeje a água lentamente e monitore o nível indicado na GUI.

NÍVEIS DO RESERVATÓRIO DE ÁGUA

O Med4 Elite tem dois reservatórios de água que são usados para alcançar a temperatura de terapia desejada. A GUI indica o nível atual de água de cada reservatório com os gráficos abaixo.

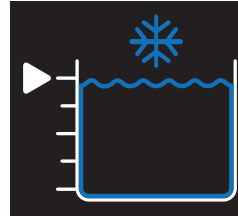

Reservatório frio 100%

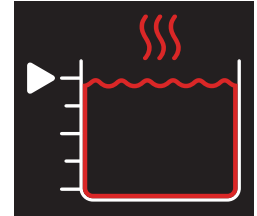

Reservatório quente 100%

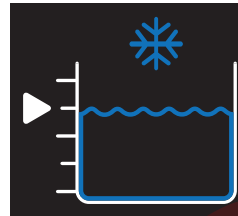

Reservatório frio 75%

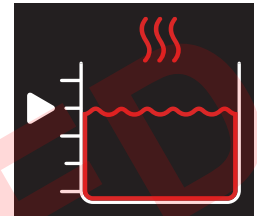

Reservatório quente 75%

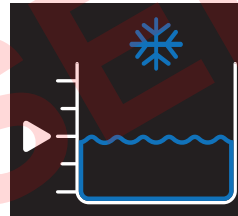

Reservatório frio 50%

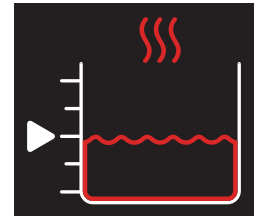

Reservatório quente 50%

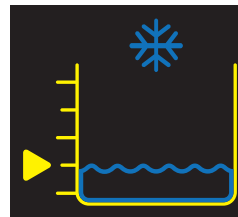

Reservatório frio 25%

Adicionar água logo
(Consulte Alarmes)

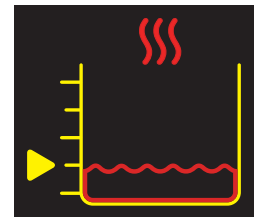

Reservatório quente 25%

Adicionar água logo
(Consulte Alarmes)

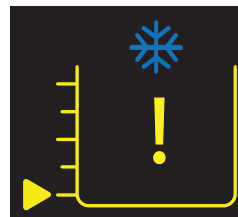

Reservatório frio vazio

Adicionar água para continuar
(Consulte Alarmes)



Reservatório quente vazio

Adicionar água para continuar
(Consulte Alarmes)

COMO TRANSPORTAR O MED4 ELITE

TRANSPORTE DENTRO DO PRÉDIO

1. Desligue a unidade de controle movendo a chave de alimentação na parte traseira da unidade de controle para a posição desligada.
2. Desconecte o cabo de alimentação da unidade de controle da tomada elétrica.
3. Enrole a mangueira uma vez no suporte da mangueira e coloque sua extremidade no alojamento. Certifique-se de que o conector numerado da mangueira corresponda ao número do suporte da mangueira.
4. Desconecte o cabo de alimentação da parte traseira da unidade de controle.
5. Destrave os rodízios e, usando as alças, mova a unidade de controle até o novo local.
6. Quando a unidade de controle estiver no novo local, certifique-se de travar os quatro rodízios.

TRANSPORTE EM VEÍCULO

1. Siga as instruções da seção *Armazenamento: Armazenar a unidade de controle se ela não for utilizada por mais de duas semanas.*
2. O Med4 Elite deve sempre ser transportado na posição vertical, nunca deitado.
3. Tome os devidos cuidados e use materiais de embalagem para transporte para proteger a unidade de controle durante o transporte.
4. Recomenda-se utilizar o estojo de viagem ou a caixa de transporte original do Med4 Elite para transporte da unidade de controle para evitar danos.

Se a unidade de controle for danificada durante o transporte e os devidos cuidados e materiais de embalagem para transporte não tiverem sido utilizados, a garantia poderá ser anulada.

DESCARTE

O sistema de refrigeração do Med4 Elite contém R-134a, um refrigerante coberto pelas normas de descarte do Departamento de Proteção Ambiental dos Estados Unidos e, potencialmente, por outras entidades ambientais internacionais. Para evitar confusão e danos potenciais ao ambiente, contate o seu serviço de descarte local e pergunte sobre os procedimentos de descarte para o Med4 Elite.



Não existe nenhum requisito especial de descarte para os envoltórios.

MENSAGENS IMPORTANTES

Os reservatórios do Med4 Elite são compartilhados entre os pacientes. Quando dois pacientes estão sendo tratados com terapias que usam o mesmo reservatório, a temperatura da terapia será a mesma para ambos os pacientes.

Ao configurar a terapia para o segundo paciente, a seleção de temperatura da terapia (+ ou -) estará inativa. A temperatura do

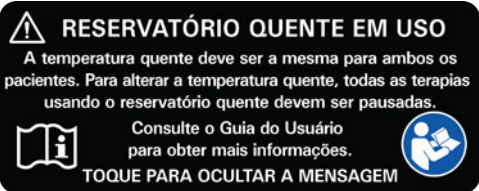
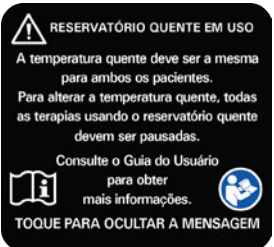
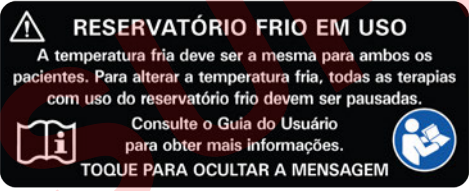
reservatório permanecerá na configuração usada para o primeiro paciente. Se desejar uma temperatura diferente, todas as terapias deverão primeiro ser pausadas para ajustar a temperatura do reservatório. Se você tentar alterar a temperatura enquanto uma terapia estiver em andamento, a mensagem "Reservatório quente/frio em uso" será exibida.



Mensagem	O que significa?	O que posso fazer?
 <p>ou</p> 	<p>Reservatório quente em uso</p> <p>Houve uma tentativa de ajuste da temperatura do reservatório quente enquanto uma terapia que usa esse reservatório (termoterapia ou contraste rápido) estava em andamento.</p> <p>A unidade de controle não interrompeu a terapia para nenhum dos usuários.</p>	<ul style="list-style-type: none"> • Pause o tratamento do primeiro paciente e ajuste a temperatura (a nova temperatura será a mesma para OS DOIS pacientes). • Continue a terapia do primeiro paciente pressionando o botão Iniciar. • Configure o segundo paciente e pressione o botão Iniciar para começar a terapia.
 <p>ou</p> 	<p>Reservatório frio em uso</p> <p>Houve uma tentativa de ajuste da temperatura do reservatório frio enquanto uma terapia que usa esse reservatório (terapia a frio ou contraste rápido) estava em andamento.</p> <p>A unidade de controle não interrompeu a terapia para nenhum dos usuários.</p>	<ul style="list-style-type: none"> • Pause o tratamento do primeiro paciente e ajuste a temperatura (a nova temperatura será a mesma para OS DOIS pacientes). • Continue a terapia do primeiro paciente pressionando o botão Iniciar. • Configure o segundo paciente e pressione o botão Iniciar para começar a terapia.

Necessita de mais ajuda com algum problema? Nos EUA, ligue para o Serviço de atendimento ao cliente Game Ready pelos telefones 1.888.GameReady (1.888.426.3732) ou +1.510.868.2100. Fora dos EUA, contate seu distribuidor local.



ALARMES

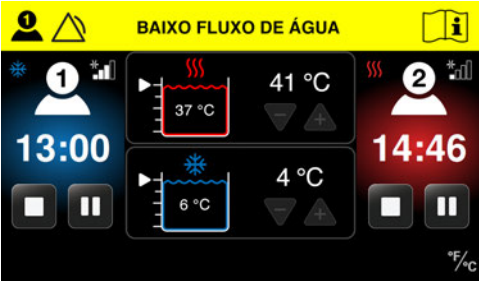

O Med4 Elite monitora os eventos que impedem seu funcionamento adequado. Se ocorrer um evento, a unidade de controle acionará um alarme. Os alarmes são fáceis de serem resolvidos usando as instruções abaixo.

Alarme	O que significa?	O que posso fazer?
	<p>Adicionar água logo</p> <p>A unidade de controle detectou que o nível de água de um dos reservatórios está abaixo de 50% há 20 segundos.</p> <p>A unidade de controle não interrompeu a terapia para nenhum dos usuários.</p>	<ul style="list-style-type: none"> • Adicione água destilada no orifício de enchimento do reservatório, localizado logo abaixo da tela sensível ao toque na unidade de controle. É possível adicionar água enquanto a unidade de controle estiver ligada. • O alarme será desligado quando o nível do reservatório atingir 75% durante 10 segundos. • A sessão de terapia será continuada.
	<p>Adicionar água para continuar</p> <p>A unidade de controle detectou que o nível de água de um dos reservatórios está abaixo de 25% há 10 segundos.</p> <p>A unidade de controle pausou a terapia dos dois usuários até que os reservatórios sejam enchidos.</p> <p>As sessões de terapia podem ser reiniciadas ou interrompidas.</p>	<ul style="list-style-type: none"> • Adicione água destilada no orifício de enchimento do reservatório, localizado logo abaixo da tela sensível ao toque na unidade de controle. É possível adicionar água enquanto a unidade de controle estiver ligada. • O alarme será desligado quando o nível do reservatório atingir 75%. • As sessões de terapia permanecerão pausadas. • Continue a terapia após o enchimento dos reservatórios pressionando o botão Iniciar. • Se você pressionar o botão Parar, a sessão de terapia será finalizada.

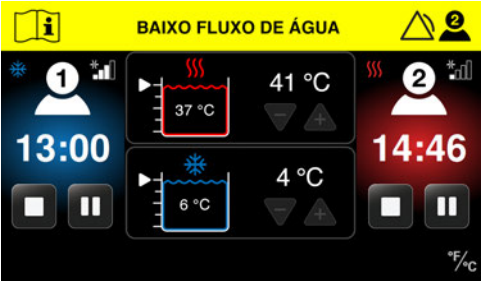
Alarme	O que significa?	O que posso fazer?
	<p>Baixo fluxo de água para o Paciente 1</p> <p>A unidade de controle detectou um baixo fluxo de água para o Paciente 1.</p> <p>A unidade de controle não interrompeu a terapia para nenhum dos usuários.</p>	<ul style="list-style-type: none"> • Verifique se há dobras, outras obstruções ou vazamentos no envoltório. • Se o alarme continuar, verifique se há dobras, outras obstruções ou vazamentos na mangueira do Paciente 1. • Certifique-se de que o envoltório seja posicionado com um bom ajuste. • Se o alarme persistir, certifique-se de que o envoltório esteja bem conectado à mangueira ou tente utilizar outro envoltório para isolar qual componente pode estar causando o erro. • Reduza o nível de compressão. • O alarme será desligado depois que a obstrução for removida. • As sessões de terapia serão continuadas.
	<p>Baixo fluxo de água persistente para o Paciente 1</p> <p>A unidade de controle detectou um baixo fluxo de água para o Paciente 1 por pelo menos 90 segundos.</p> <p>A unidade de controle pausou a terapia do Paciente 1.</p> <p>Se a sessão de terapia do Paciente 2 estiver em andamento, a unidade de controle não interrompeu a terapia dele.</p>	<ul style="list-style-type: none"> • Verifique se há dobras, outras obstruções ou vazamentos no envoltório. • Se o alarme continuar, verifique se há dobras, outras obstruções ou vazamentos na mangueira do Paciente 1. • Reduza o nível de compressão. • A sessão de terapia do usuário bloqueado permanecerá pausada. • Pressione o botão Reiniciar alarme. • Se o alarme persistir, certifique-se de que o envoltório esteja bem conectado à mangueira ou tente utilizar outro envoltório para isolar qual componente pode estar causando o erro. • Pressione o botão Iniciar do Paciente 1 para começar a terapia ou o botão Parar para interrompê-la.

Necessita de mais ajuda com algum problema? Nos EUA, ligue para o Serviço de atendimento ao cliente Game Ready pelos telefones 1.888.GameReady (1.888.426.3732) ou +1.510.868.2100. Fora dos EUA, contate seu distribuidor local.

Alarme	O que significa?	O que posso fazer?
	<p>Baixo fluxo de água para o Paciente 2</p> <p>A unidade de controle detectou um baixo fluxo de água para o Paciente 2.</p> <p>A unidade de controle não interrompeu a terapia para nenhum dos usuários.</p>	<ul style="list-style-type: none"> • Verifique se há dobras, outras obstruções ou vazamentos no envoltório. • Se o alarme continuar, verifique se há dobras, outras obstruções ou vazamentos na mangueira do Paciente 2. • Certifique-se de que o envoltório seja posicionado com um bom ajuste. • Se o alarme persistir, certifique-se de que o envoltório esteja bem conectado à mangueira ou tente utilizar outro envoltório para isolar qual componente pode estar causando o erro. • Reduza o nível de compressão. • O alarme será desligado depois que a obstrução for removida. • As sessões de terapia serão continuadas.
	<p>Baixo fluxo de água persistente para o Paciente 2</p> <p>A unidade de controle detectou um baixo fluxo de água para o Paciente 2 por pelo menos 90 segundos.</p> <p>A unidade de controle pausou a terapia do Paciente 2.</p> <p>Se a sessão de terapia do Paciente 1 estiver em andamento, a unidade de controle não interrompeu a terapia dele.</p>	<ul style="list-style-type: none"> • Verifique se há dobras, outras obstruções ou vazamentos no envoltório. • Se o alarme continuar, verifique se há dobras, outras obstruções ou vazamentos na mangueira do Paciente 2. • Reduza o nível de compressão. • A sessão de terapia do usuário bloqueado permanecerá pausada. • Pressione o botão Reiniciar alarme. • Se o alarme persistir, certifique-se de que o envoltório esteja bem conectado à mangueira ou tente utilizar outro envoltório para isolar qual componente pode estar causando o erro. • Pressione o botão Iniciar do Paciente 2 para começar a terapia ou o botão Parar para interrompê-la.

Alarme	O que significa?	O que posso fazer?
	<p>Baixa pressão do ar para o Paciente 1</p> <p>A unidade de controle detectou que o Paciente 1 recebeu baixa pressão do ar por pelo menos 30 segundos além do tempo esperado para alcançar a pressão de pico.</p> <p>A unidade de controle pausou a terapia do Paciente 1.</p> <p>Se a sessão de terapia do Paciente 2 estiver em andamento, a unidade de controle não pausou a terapia dele.</p>	<ul style="list-style-type: none"> • Verifique se o envoltório foi aplicado corretamente (o velcro deve estar fechado). • Retire o envoltório do conector e esvazie-o pressionando-o para retirar o ar. • Tente novamente. • Pressione o botão Reiniciar alarme. • Se isso não corrigir o problema, verifique se há vazamentos de ar na mangueira ou no envoltório. • Para ajudar a isolar o problema, tente usar outro envoltório. <p><i>Se encontrar vazamentos de ar, contate o suporte da Game Ready ou seu distribuidor local para obter assistência.</i></p> <ul style="list-style-type: none"> • Depois de pressionar Reiniciar alarme, pressione o botão Iniciar do Paciente 1 para reiniciar a terapia ou o botão Parar para interromper a terapia.
	<p>Baixa pressão do ar para o Paciente 2</p> <p>A unidade de controle detectou que o Paciente 2 recebeu baixa pressão do ar por pelo menos 30 segundos além do tempo esperado para alcançar a pressão de pico.</p> <p>A unidade de controle pausou a terapia do Paciente 2.</p> <p>Se a sessão de terapia do Paciente 1 estiver em andamento, a unidade de controle não pausou a terapia dele.</p>	<ul style="list-style-type: none"> • Verifique se o envoltório foi aplicado corretamente (o velcro deve estar fechado). • Retire o envoltório do conector e esvazie-o pressionando-o para retirar o ar. • Tente novamente. • Pressione o botão Reiniciar alarme. • Se isso não corrigir o problema, verifique se há vazamentos de ar na mangueira ou no envoltório. • Para ajudar a isolar o problema, tente usar outro envoltório. <p><i>Se encontrar vazamentos de ar, contate o suporte da Game Ready ou seu distribuidor local para obter assistência.</i></p> <ul style="list-style-type: none"> • Depois de pressionar Reiniciar alarme, pressione o botão Iniciar do Paciente 2 para reiniciar a terapia ou o botão Parar para interromper a terapia.

Necessita de mais ajuda com algum problema? Nos EUA, ligue para o Serviço de atendimento ao cliente Game Ready pelos telefones 1.888.GameReady (1.888.426.3732) ou +1.510.868.2100. Fora dos EUA, contate seu distribuidor local.

CÓDIGOS DE ERRO

Se o Med4 Elite exibir uma mensagem de erro durante uma sessão de terapia, a unidade de controle desligará a alimentação elétrica. Anote o código de erro e, nos EUA, entre em contato com a Assistência técnica da Game Ready pelos telefones 1.888.GameReady (1.888.426.3732) ou +1.510.868.2100. Fora dos EUA, contate seu distribuidor local.



OBSERVAÇÃO: O código de erro será exibido na barra de título.

COMO CONSERTAR O MED4 ELITE

Caso o Med4 Elite precise de conserto, esse trabalho deve ser realizado por um técnico autorizado pela Game Ready. Não tente consertar a unidade de controle. Consertos não autorizados anularão a garantia.

O dispositivo contém refrigerante R-134a, cuja manutenção deve ser feita somente por técnicos qualificados. Entre em contato com a Assistência técnica da Game Ready. Nos EUA, ligue para 1.888. GameReady (1.888.426.3732) ou +1.510.868.2100. Fora dos EUA, contate seu distribuidor local.

ESPECIFICAÇÕES DO PRODUTO MED4 ELITE

Dimensões	83 cm C x 63 cm L x 109 cm A (32,5" C x 24,75" L x 43" A)
Peso com os reservatórios vazios	78 kg (172 lb)
Peso com os reservatórios cheios	85 kg (188 lb)
Tensão de entrada	100–240 V~, 50–60 Hz
Potência de entrada	1200 VA
Intervalo de temperatura do reservatório quente	35–45 °C (95–113 °F)
Intervalo de temperatura do reservatório frio	3,33–15,56 °C (38–60 °F)
Ambiente de operação	10–32 °C (50–90 °F) 30–90% sem condensação
Temperatura e umidade de armazenamento	1–50 °C (33–122 °F) 10–95% sem condensação
Intervalo de altitude operacional	0–3.000 m (0–9.842 pés)
Capacidade dos reservatórios	Reservatório quente: 3,8 litros (1 galão) Reservatório frio: 3,8 litros (1 galão)
Temperatura do reservatório:	Temperatura máxima do reservatório quente: 45 °C (113 °F) Temperatura mínima do reservatório frio: 3 °C (38 °F) Precisão da temperatura da água: ± 2 °C (± 4 °F)
Compressão pneumática intermitente	Sem compressão: O envoltório deve ser ventilado para a atmosfera Baixa: 5–15 mmHg Média-baixa: 5–30 mmHg Média: 5–50 mmHg Alta: 5–75 mmHg Precisão da pressão do ar: ± 10 mmHg Mínimo da rampa de pressão: 5 mmHg

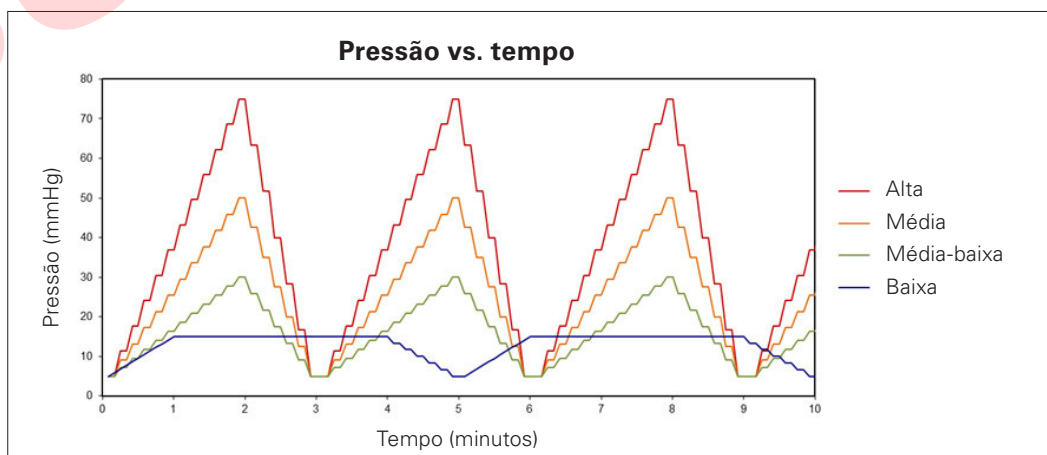

Os intervalos acima representam a compressão cíclica fornecida pelo Med4 Elite. Por exemplo, a compressão Baixa começa com um nível baixo de 5 mmHg e alcança seu pico de compressão em 15 mmHg. A unidade de controle passa do ponto inferior até o pico da rampa de pressão repetidamente até o tempo de terapia acabar.

ESPECIFICAÇÕES DO CABO DE ALIMENTAÇÃO FORNECIDO

Cabo de alimentação de grau médico Game Ready PN 303835 Canadá Estados Unidos México	Cordão	14 AWG / 3C, SJTW, Classificação temp. 105 °C
	Classificação	125 V, 15 A
	Plugue	NEMA 5-15P
	Conector	IEC 60320 C19
	Aprovações	UL, C-UL
		Em conformidade com RoHS

Cabo de alimentação Game Ready PN 303839 Índia	Cordão	H05VV-F 3G 0,75 mm ²
	Classificação	250 V, 16 A
	Plugue	IS 6538 Índia
	Conector	IEC 60320 C19
	Aprovações	BIS
		Em conformidade com RoHS

Cabo de alimentação Game Ready PN 303836 Alemanha Espanha Finlândia França Grécia Países Baixos Polónia Rússia Suécia Turquia	Cordão	K60227 IEC53 3G 1,5 mm ² + H05VV-F 3G 1,5 mm ²
	Classificação	250 V, 16 A
	Plugue	CEE 7/7 Schuko europeu
	Conector	IEC 60320 C19
	Aprovações	Europeu. CE+KC, VDE+KC, EAC
		Em conformidade com RoHS

Cabo de alimentação Game Ready PN 303840 Suíça	Cordão	H05VV-F 3G 1,5 mm ²
	Classificação	250 V, 10 A
	Plugue	SEV 1011 suíço
	Conector	IEC 60320 C19
	Aprovações	Europeu, CE, SEV
		Em conformidade com RoHS

Cabo de alimentação Game Ready PN 303837 Arábia Saudita Emirados Árabes Unidos Hong Kong Kuwait Reino Unido	Cordão	H05VV-F 3G 1,5 mm ²
	Classificação	250 V, 13 A
	Plugue	BS1363 UK13
	Conector	IEC 60320 C19
	Aprovações	Europeu. CE, BSI+PSB
		Em conformidade com RoHS

Cabo de alimentação Game Ready PN 303841 Brasil	Cordão	IEC 60227-5 60227 IEC 53 3G 1,5 mm ²
	Classificação	250 V, 10 A
	Plugue	NBR 14136 Brasil
	Conector	IEC 60320 C19
	Aprovações	INMETRO
		Em conformidade com RoHS

Cabo de alimentação Game Ready PN 303838 Chile Itália	Cordão	H05VV-F 3G 1,5 mm ²
	Classificação	250 V, 16 A
	Plugue	CEI 23-16 italiano
	Conector	IEC 60320 C19
	Aprovações	EUROPEU, VDE
		Em conformidade com RoHS

Cabo de alimentação Game Ready PN 303842 Argentina	Cordão	H05VV-F 3G 1,5 mm ²
	Classificação	250 V, 10 A
	Plugue	IRAM 2073:2009 Argentina
	Conector	IEC 60320 C19
	Aprovações	Europeu, VDE, CE
		Em conformidade com RoHS

Cabo de alimentação Game Ready PN 303843 Austrália	Cordão	H05VV-F 3G 1,5 mm ²
	Classificação	250 V, 15 A
	Plugue	AS/NZS 4417 Austrália 15A
	Conector	IEC 60320 C19
	Aprovações	Europeu, SAA
		Em conformidade com RoHS

Cabo de alimentação Game Ready PN 303847 Coreia	Cordão	K60227 IEC53 3C 1,5 mm ²
	Classificação	250 V, 16 A
	Plugue	KSC 8305 coreano
	Conector	IEC 60320 C19
	Aprovações	KC
		Em conformidade com RoHS

Cabo de alimentação Game Ready PN 303844 Dinamarca	Cordão	H05VV-F 3G 1,5 mm ²
	Classificação	250 V, 10 A
	Plugue	SRAF 1962/DB 16/87 dinamarquês
	Conector	IEC 60320 C19
	Aprovações	Europeu, VDE
		Em conformidade com RoHS

IMPORTANTE: Use somente o cabo de alimentação fornecido pela Game Ready. Somente o cabo de alimentação adequado para o seu país será enviado com o Med4 Elite.

Cabos de alimentação de reposição podem ser adquiridos através do seu representante local autorizado da Game Ready ou entrando em contato com o Atendimento ao cliente da Game Ready. Nos EUA, ligue para 1.888. Game Ready (1.888.426.3732) ou +1.510.868.2100. Fora dos EUA, contate seu distribuidor local para adquirir peças adicionais. Consulte as peças adicionais e os acessórios em *Acessórios e peças de reposição*.

Cabo de alimentação Game Ready PN 303845 Israel	Cordão	H05W-F 3G 1,5 mm ²
	Classificação	250 V, 16 A
	Plugue	SI 32 Israel
	Conector	IEC 60320 C19
	Aprovações	VDE, CE
		Em conformidade com RoHS

Cabo de alimentação Game Ready PN 303846 Japão	Cordão	VCTF 3C 2,0 mm ²
	Classificação	125 V, 15 A
	Plugue	JIS 8303 Japão
	Conector	IEC 60320 C19
	Aprovações	PSE
		Em conformidade com RoHS

Classificação:	EQUIPAMENTO ELETROMÉDICO CLASSE I
Tipo de peça de contato com o paciente:	PEÇA DE CONTATO COM O PACIENTE DO TIPO B
Proteção contra choque elétrico:	<p>O SISTEMA MED4 ELITE É CONSIDERADO COMO SENDO CLASSE I (ATERRADO)</p>  <p>SISTEMA MED4 ELITE: EQUIPAMENTO MÉDICO GERAL PARA CHOQUE ELÉTRICO, FOGO E PERIGOS MECÂNICOS SOMENTE DE ACORDO COM ANSI/AAMI ES60601-1:2005/(R)2012 e CAN/CSA- C22.2 No. 60601-1:2014</p>
Proteção contra penetração prejudicial de água:	Este produto é categorizado como IPX0.
Classificação do grau de poluição:	Este produto é classificado como poluente grau 2.
Grau de segurança na presença de anestésico inflamável ou oxigênio:	Não é compatível para uso em um ambiente enriquecido com oxigênio ou na presença de anestésicos inflamáveis.

O desempenho essencial do sistema Med4 Elite é:

CICLOS DE COMPRESSÃO PNEUMÁTICA INTERMITENTE

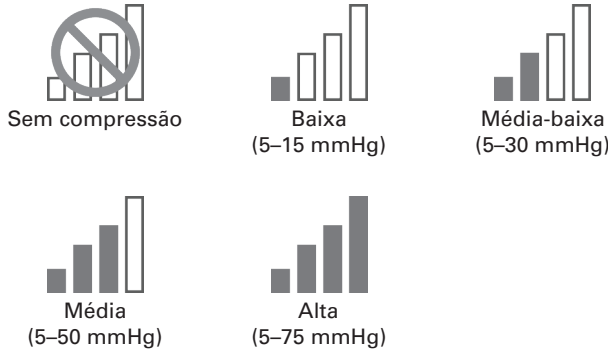

Precisão da pressão do ar: ±10 mmHg

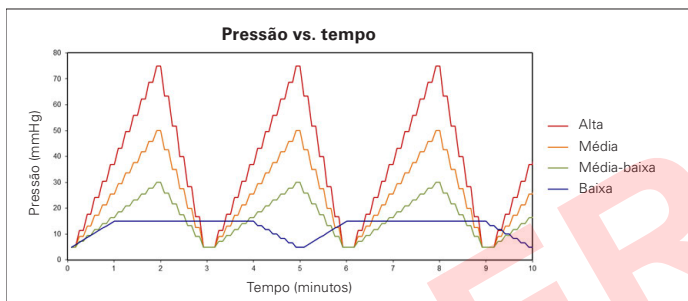

CONTROLE DE TEMPERATURA

- Terapia a frio: A temperatura do reservatório frio pode ser ajustada entre 3,33–15,56 °C (38–60 °F)
- Termoterapia: A temperatura do reservatório quente pode ser ajustada entre 35–45 °C (95–113 °F)
- Terapia de contraste rápido: Alterna entre terapia a frio e termoterapia. Consulte os intervalos acima.
- Terapia apenas por compressão: O controle de temperatura não se aplica.

Precisão da temperatura da água: ±2 °C (±4 °F)

Se o desempenho essencial for perdido, o dispositivo pode exibir uma tela de alarme ou uma mensagem de erro, pode interromper a terapia e/ou pode se desligar.

O Med4 Elite está em conformidade com as especificações apropriadas IEC 60601-1-2 relacionadas à compatibilidade eletromagnética. Certifique-se de que o Med4 Elite seja instalado e usado de acordo com as informações de compatibilidade eletromagnética fornecidas.

- **ADVERTÊNCIA:** O uso de outros acessórios ou cabos que não sejam aqueles especificados ou fornecidos pelo fabricante deste equipamento pode resultar em aumento de emissões eletromagnéticas ou diminuição da imunidade eletromagnética deste equipamento e resultar em funcionamento inadequado.
- **ADVERTÊNCIA:** O uso deste equipamento ao lado ou sobre outros equipamentos deve ser evitado porque pode resultar em funcionamento inadequado. Se isso for necessário, este equipamento e o outro equipamento devem ser observados para verificar se estão funcionando normalmente.
- **ADVERTÊNCIA:** Equipamentos de comunicações RF portáteis (incluindo periféricos como cabos de antenas e antenas externas) não devem ser usados a menos de 30 cm (12 pol) de qualquer parte do Med4 Elite. Do contrário, pode ocorrer degradação do desempenho do equipamento.
- **OBSERVAÇÃO:** As emissões características deste equipamento o tornam adequado para uso em áreas industriais e hospitalares (CISPR 11 classe A). Caso seja utilizado em ambiente residencial (no qual CISPR 11 classe B normalmente é exigido), este equipamento pode não oferecer proteção adequada para os serviços de comunicação em radiofrequência. O usuário pode precisar tomar medidas atenuantes, como reposicionar ou reorientar o equipamento.

Orientação e declaração do fabricante para emissões eletromagnéticas:	
Teste de emissões	Conformidade
Emissões de RF conduzida e irradiada	CISPR 11 Grupo 1 Classe A
Distorção harmônica	CISPR 11 Grupo 1 Classe A. Consultar IEC 61000-3-2.
Flutuação e oscilação de tensão	CISPR 11 Grupo 1 Classe A. Consultar IEC 61000-3-3.

Orientação e declaração do fabricante para imunidade eletromagnética:			
Teste de imunidade	Padrão básico de EMC ou método de teste	Nível de teste de imunidade	Nível de conformidade
Descarga eletrostática	IEC 61000-4-2	± 8 kV contato	± 8 kV contato
		± 2 kV, ± 4 kV, ± 8 kV, ± 15 kV ar	± 2 kV, ± 4 kV, ± 8 kV, ± 15 kV ar
Campos EM de RF irradiada	IEC 61000-4-3	3 V/m 80 MHz – 2,7 GHz 80% AM a 1 kHz	3 V/m 80 MHz – 2,7 GHz 80% AM a 1 kHz
Campos de proximidade a partir de equipamentos de comunicações RF sem fio	IEC 61000-4-3	Consulte a tabela	Consulte a tabela
Campo magnético da frequência de energia nominal	IEC 61000-4-8	30 A/m 50 Hz ou 60 Hz	30 A/m 50 Hz ou 60 Hz
Surto/transiente elétrico rápido	IEC 61000-4-4	± 2 kV Frequência de repetição de 100 kHz	± 2 kV Frequência de repetição de 100 kHz
Pico de tensão linha a linha	IEC 61000-4-5	± 0,5 kV, ± 1 kV	± 0,5 kV, ± 1 kV
Pico de tensão linha à terra	IEC 61000-4-5	± 0,5 kV, ± 1k V, ± 2 kV	± 0,5 kV, ± 1k V, ± 2 kV
Imunidade a interferência induzida por campos de RF	IEC 61000-4-6	3 V 0,15 MHz – 80 MHz 6 V em bandas ISM entre 0,15 MHz e 80 MHz 80% AM a 1 kHz	3 V 0,15 MHz – 80 MHz 6 V em bandas ISM entre 0,15 MHz e 80 MHz 80% AM a 1 kHz
Quedas de tensão	IEC 61000-4-11	0% U_T ; 0,5 ciclo A 0°, 45°, 90°, 135°, 180°, 225°, 270° e 315° 0% U_T ; 1 ciclo e 70% U_T ; 25/30 ciclos Monofásico: a 0°	0% U_T ; 0,5 ciclo A 0°, 45°, 90°, 135°, 180°, 225°, 270° e 315° 0% U_T ; 1 ciclo e 70% U_T ; 25/30 ciclos Monofásico: a 0°
Interrupções de voltagem	IEC 61000-4-11	0% U_T ; 250/300 ciclos	O dispositivo se desligará e/ou reinicializará se a energia for interrompida por cinco segundos.
Observação: U_T é a tensão da rede elétrica CA antes da aplicação do nível de teste			

Campos de proximidade a partir de equipamentos de comunicações RF sem fio

Frequência de teste (MHz)	Banda	Serviço	Modulação	Potência máxima (W)	Distância (m)	Nível de teste de imunidade (V/m)
385	380-390	TETRA 400	Modulação de pulso 18 Hz	1,8	0,3	27
450	430-470	GMRS 460, FRS 460	FM \pm 5 kHz desvio 1 kHz senoidal	2	0,3	28
710	704-787	LTE Banda 13, 17	Modulação de pulso 217 Hz	0,2	0,3	9
745						
780						
810	800-960	GSM 800/900, TETRA 800, iDEN 820, CDMA 850, LTE Banda 5	Modulação de pulso 18 Hz	2	0,3	28
870						
930						
1720	1700-1990	GSM 1800, CDMA 1900, GSM 1900, DECT, LTE Banda 1, 3, 4, 25, UMTS	Modulação de pulso 217 Hz	2	0,3	28
1845						
1970						
2450	2400-2570	Bluetooth, WLAN, 802.11 b/g/n, RFID 2450, LTE Banda 7	Modulação de pulso 217 Hz	2	0,3	28
5240	5100-5800	WLAN 802.11 a/n	Modulação de pulso 217 Hz	0,2	0,3	9
5500						
5785						

ACESSÓRIOS E PEÇAS DE REPOSIÇÃO

Acessórios e peças de reposição podem ser adquiridos através do seu representante local autorizado da Game Ready ou entrando em contato com o Atendimento ao cliente da Game Ready. Nos EUA, ligue para 1.888. Game Ready (1.888.426.3732) ou +1.510.868.2100. Fora dos EUA, contate seu distribuidor local.

ACESSÓRIOS

- Os envoltórios Game Ready Série ATX® estão disponíveis em vários tamanhos para várias partes do corpo, incluindo: ombro, cotovelo, mão/punho, costas, quadril/virilha, joelho, perna e tornozelo.
- Estojo de viagem personalizado do Med4 Elite para transporte da unidade de controle

Para ver a lista completa de produtos, acesse www.gameready.com.

PEÇAS DE REPOSIÇÃO

- Mangueira conectora
- Filtro
- Telas do orifício de enchimento do reservatório
- Mangueira de drenagem
- Cabo de alimentação

OBSERVAÇÃO: Somente os acessórios e peças de reposição da Game Ready devem ser usados com o Med4 Elite. O uso de produtos não fornecidos pela Game Ready pode anular a garantia do Med4 Elite.

GARANTIA

GARANTIA LIMITADA DO FABRICANTE

A CoolSystems garante que o Med4 Elite (incluindo mangueiras conectoras e cabo de alimentação), se usado adequadamente, estará livre de defeitos de material e mão de obra por um período de dois (2) anos após a data em que o Med4 Elite foi adquirido. Se o Med4 Elite, que é o objeto desta Garantia limitada, apresentar mau funcionamento durante o período de garantia por motivos cobertos por esta Garantia limitada, a CoolSystems, a seu critério:

- CONSERTARÁ o Med4 Elite
OU
TROCARÁ o Med4 Elite por outro Med4 Elite.

EXTENSÃO DA GARANTIA LIMITADA

A CoolSystems pode decidir consertar ou trocar o Med4 Elite por um produto novo ou reconicionado. O produto devolvido deve tornar-se propriedade da CoolSystems após ter sido recebido. A troca do Med4 Elite está garantida por esta garantia por escrito e está sujeita às mesmas limitações e exclusões para o período restante da garantia original. ESTA GARANTIA LIMITADA APLICA-SE SOMENTE AO COMPRADOR ORIGINAL DO Med4 Elite E NÃO PODE SER TRANSFERIDA.

EXCLUSÕES DA GARANTIA LIMITADA

Esta garantia limitada não cobre danos devidos a causas externas, incluindo, sem limitação, armazenamento, uso ou manuseio em desacordo com as instruções do produto, acidente, uso indevido, negligência, alteração ou reparo não autorizado.

COMO OBTER SERVIÇOS DE GARANTIA

Para obter serviços de garantia, nos EUA entre em contato com o Serviço de atendimento ao cliente da Game Ready pelo telefone 1.888.426.3732 (+1.510.868.2100); fora dos EUA, entre em contato com seu distribuidor local. Se você não tiver certeza de quem é o seu distribuidor local, telefone para o Serviço de atendimento ao cliente da Game Ready no número +1.510.868.2100 e indicaremos um para você. Você deve registrar o produto online com a CoolSystems no prazo de (30) trinta dias a partir da data de compra para se qualificar para o serviço de garantia. Se você estiver qualificado para receber serviços de garantia da CoolSystems, a CoolSystems ou seu distribuidor agendará um técnico de serviços autorizado para fornecer reparos no local. Se a CoolSystems autorizar a devolução do Med4 Elite, você receberá um número de Autorização de Devolução de Material (RMA). Você deve guardar esse número de RMA em seus arquivos. A CoolSystems ou seu distribuidor tomará as providências para o envio do Med4 Elite para a CoolSystems (por conta da CoolSystems). O cliente não deve devolver o Med4 Elite sem autorização prévia por escrito da CoolSystems. A CoolSystems pode exigir que você confirme por escrito que é o comprador original do Med4 Elite.

ISENÇÃO DE GARANTIA

ESTAS GARANTIAS SUBSTITUEM TODAS AS DEMAIS GARANTIAS, EXPRESSAS OU IMPLÍCITAS, INCLUINDO, ENTRE OUTRAS, GARANTIAS IMPLÍCITAS DE COMERCIALIZAÇÃO E ADEQUAÇÃO A UM PROPÓSITO ESPECÍFICO. A COOLSYSTEMS NÃO FAZ NENHUMA GARANTIA EXPRESSA ALÉM DAS DECLARADAS AQUI. A COOLSYSTEMS ISENTA-SE DE TODAS AS DEMAIS GARANTIAS, EXPRESSAS OU IMPLÍCITAS, INCLUINDO, SEM LIMITAÇÃO, GARANTIAS IMPLÍCITAS DE COMERCIALIZAÇÃO OU ADEQUAÇÃO A UM PROPÓSITO ESPECÍFICO. ALGUMAS JURISDIÇÕES NÃO PERMITEM A EXCLUSÃO DE GARANTIAS IMPLÍCITAS, PORTANTO ESTA LIMITAÇÃO PODE NÃO SE APLICAR A VOCÊ. TODAS AS GARANTIAS EXPRESSAS OU IMPLÍCITAS ESTÃO LIMITADAS À DURAÇÃO DA GARANTIA LIMITADA. NENHUMA GARANTIA SE APLICA APÓS ESSE PERÍODO. ALGUMAS JURISDIÇÕES NÃO PERMITEM LIMITAÇÕES À DURAÇÃO DE UMA GARANTIA IMPLÍCITA, PORTANTO ESTA LIMITAÇÃO PODE NÃO SE APLICAR A VOCÊ.

LIMITAÇÕES DE RESPONSABILIDADE

A RESPONSABILIDADE DA COOLSYSTEMS SOB ESTA OU QUALQUER OUTRA GARANTIA, IMPLÍCITA OU EXPRESSA, ESTÁ LIMITADA A CONSERTAR OU TROCAR O PRODUTO, CONFORME ESTABELECIDO ACIMA. ESSAS SÃO AS SOLUÇÕES ÚNICAS E EXCLUSIVAS PARA QUALQUER VIOLAÇÃO DA GARANTIA. EM NENHUMA HIPÓTESE A COOLSYSTEMS SERÁ RESPONSÁVEL PERANTE QUALQUER PESSOA POR DANOS INCIDENTAIS, ESPECIAIS, PUNITIVOS OU CONSEQUENCIAIS, INCLUINDO PERDA DE LUCROS, CUSTOS DE AQUISIÇÃO DE BENS SUBSTITUTOS, TEMPO DE INATIVIDADE, PERDA DE CLIENTELA, DANOS OU SUBSTITUIÇÃO DE EQUIPAMENTO OU PROPRIEDADE OU QUALQUER DANO INDIRETO, MESMO SE A COOLSYSTEMS TIVER SIDO INFORMADA SOBRE ESSA POSSIBILIDADE E NÃO OBSTANTE A FALHA DE PROPÓSITO ESSENCIAL DE QUALQUER SOLUÇÃO LIMITADA AQUI INDICADA. ALGUMAS JURISDIÇÕES NÃO PERMITEM A EXCLUSÃO OU LIMITAÇÃO DE DANOS INCIDENTAIS OU CONSEQUENCIAIS, PORTANTO ESTAS LIMITAÇÕES OU EXCLUSÕES PODEM NÃO SE APLICAR A VOCÊ. ESTA GARANTIA LIMITADA CONCEDE DIREITOS ESPECÍFICOS, E VOCÊ PODE TER OUTROS DIREITOS QUE VARIAM DE JURISDIÇÃO PARA JURISDIÇÃO.

REGISTRO DA GARANTIA

Preencha online o Registro da garantia do Med4 Elite no prazo de 30 dias em www.gameready.com. Acesse a página de registro do produto, preencha o formulário e envie suas informações. Você precisará das seguintes informações para preencher o Registro da garantia: O número do modelo da unidade de controle (REF) e o número de série (SN). Esses números estão localizados na etiqueta da parte traseira da unidade de controle e também podem ser encontrados na tela Informações das Configurações do sistema.

GARANTIA DOS ACESSÓRIOS DO MED4 ELITE

As informações de garantia dos trocadores de calor, envoltórios e mangas da Game Ready estão disponíveis em www.gameready.com.

PROPRIEDADE INTELECTUAL

MARCAS COMERCIAIS, NOMES COMERCIAIS, DIREITOS AUTORAIS E PATENTES

O Med4 Elite e todos os acessórios são protegidos por direitos de propriedade intelectual incluindo, entre outros, marcas comerciais, nomes comerciais, direitos autorais e patentes de propriedade ou licenciados pela CoolSystems. Nenhuma licença sob os direitos de propriedade intelectual é concedida a usuários, e todos esses direitos são expressamente reservados pela CoolSystems. O usuário não deve (i) modificar nenhum produto ou documentação do Med4 Elite fornecido pela CoolSystems ao usuário ou (ii) fazer engenharia reversa, descompilar ou desmontar qualquer produto do Med4 Elite nem incentivar ou auxiliar qualquer terceiro a executar tais atos. Certas marcas registradas, nomes comerciais e direitos autorais estão aqui listados.

LICENÇA DO SOFTWARE

Os produtos do Med4 Elite contêm softwares que são instalados pela CoolSystems. A CoolSystems é proprietária do software ou possui licença dos softwares de terceiros. Cada venda de um produto Med4 Elite não é uma venda do software nele contido, mas apenas uma licença para usar o software no Med4 Elite em que o software foi inicialmente instalado. Qualquer licença concedida pela CoolSystems para usar o software contido em seus produtos Med4 Elite não dá ao usuário/licenciado o direito de copiar, alterar, desmontar, fazer engenharia reversa, criar trabalhos derivados de tal software ou usar o software em sua forma original ou modificada em nenhum produto além do Med4 Elite em que o software foi inicialmente instalado pela CoolSystems.

DESCRIÇÃO DOS SÍMBOLOS

	SISTEMA MED4 ELITE: EQUIPAMENTO MÉDICO GERAL PARA CHOQUE ELÉTRICO, FOGO E PERIGOS MECÂNICOS SOMENTE DE ACORDO COM ANSI/AAMI ES60601-1:2005/(R)2012 e CAN/CSA- C22.2 No. 60601-1:2014
 100-240 VAC 1200 VA 50-60Hz	Alimentado por CA
	Peça de contato com o paciente do tipo B
	Cuidado: Tensão perigosa (IEC 60417-5036)
	Cuidado: Risco de prender o dedo na ventoinha. Mantenha os dedos longe das pás da ventoinha.
	Técnico de serviços qualificado
	Tipo de refrigerante
	Quantidade de refrigerante em gramas
	Advertência: É imprescindível ler na íntegra e compreender totalmente o Manual do usuário antes de usar o dispositivo. Deixar de seguir as instruções de operação pode resultar em lesão grave.
	Atenção: Consulte o manual do usuário

	Em espera (botão liga/desliga)
	Este símbolo na unidade de controle ou na sua embalagem significa que este produto não pode ser descartado como lixo doméstico. Para saber onde descartar seu lixo elétrico ou eletrônico, entre em contato com o departamento de descarte de lixo local da cidade ou entre em contato com a Game Ready para obter assistência.
	Fabricante
	Símbolo de "Fabricado em" um país específico (EUA)
	Símbolo de "Montado em" um país específico (EUA)
	Indica o número de catálogo do fabricante para que o dispositivo médico possa ser identificado
	Número de série
	Identificador exclusivo de dispositivo Um UDI é um código numérico ou alfanumérico exclusivo formado por duas partes: um identificador fixo do dispositivo e um identificador variável de produção (ou seja, número de série ou número do lote)

ESCRITÓRIO CENTRAL

CoolSystems®, Inc.
 DBA Game Ready®
 1800 Sutter Street, Suite 500
 Concord, California 94520
 EUA

ASSISTÊNCIA TÉCNICA e ASSISTÊNCIA A PRODUTOS

Nos EUA, ligue gratuitamente	1.888.426.3732, Opção 3
-------------------------------------	-------------------------

TELEFONE, E-MAIL E FAX

Nos EUA, ligue gratuitamente	1.888.GameReady 1.888.426.3732
Telefone	+1.510.868.2100
Fax	+1.510.559.9402
E-mail	info@gameready.com
Horário:	segunda a sexta, das 9h às 17h PST

Os representantes estão disponíveis 24 horas por dia, 7 dias por semana, para responder perguntas sobre os produtos e auxiliar na resolução de problemas.

Clientes de outros países devem contatar o distribuidor local.

A Game Ready tem distribuidores autorizados no mundo todo. Encontre o mais próximo de você. Acesse www.gameready.com para ver a lista dos nossos distribuidores internacionais.



CE
0086

EC	REP
-----------	------------

EMERGO EUROPE
 Prinsessegracht 20
 2514 AP Haia
 Países Baixos

EMERGO AUSTRALIA
 201 Sussex Street
 Darling Park, Tower II, Level 20
 Sydney NSW 2000
 Austrália

G A M E  R E A D Y[®]

SUPERSAIDED



COOLSYSTEMS[®], INC.
DBA GAME READY[®]
1800 SUTTER STREET, SUITE 500
CONCORD, CA 94520 EUA

1.888.GAMEREADEY +1.510.868.2100

www.gameready.com

www.gameready.com/patents

© 2018 CoolSystems, Inc. Todos os direitos reservados.
Manual do usuário da unidade de controle do Med4 Elite PN 704959 Rev C