



GEBRUIKERSHANDLEIDING

Modelnummer 650550

Rx ONLY

Volgens de federale wetgeving van de Verenigde Staten mag dit hulpmiddel uitsluitend door of op voorschrift van een bevoegde gezondheidszorgverlener worden verkocht.

The Med4 Elite User Manual may be updated from time to time. The most current version of the User Manual can be found online in various languages at www.gameready.com.

If you require a paper copy of this manual, contact Game Ready Customer Service at 1.888.426.3732. International customers contact your local distributor.

دليل المستخدم هذا متوفر بلغات عدة على الموقع الإلكتروني
www.gameready.com

Dieses Betriebshandbuch ist in verschiedenen Sprachen online unter
www.gameready.com verfügbar

Este Manual del usuario está disponible en www.gameready.com en distintos idiomas

可前往在线获得本用户手册的多种语言版本
www.gameready.com

Denne brugervejledning kan findes online på forskellige sprog på www.gameready.com

Deze Gebruikershandleiding is online beschikbaar in verschillende talen op
www.gameready.com

Tämä käyttöopas löytyy netistä eri kielillä: www.gameready.com

On peut trouver ce manuel de l'utilisateur dans plusieurs langues en ligne à
www.gameready.com

Μπορείτε να βρείτε αυτό το Εγχειρίδιο Χρήσης σε ηλεκτρονική μορφή σε διάφορες γλώσσες
στη διεύθυνση: www.gameready.com

ניתן למצוא את המדריך הזה למשתמש בשפות שונות באתר www.gameready.com

Questo Manuale per l'utente è disponibile online in varie lingue su www.gameready.com

本ユーザー・マニュアルは、www.gameready.com
へ行けば様々な言語でオンライン閲覧できます。

www.gameready.com

에 가시면 이 사용자 설명서를 온라인에서 다양한 언어로 찾아보실 수 있습니다.

Niniejszą Instrukcję obsługi można znaleźć w internecie w różnych językach na stronie
www.gameready.com

Este Manual do Usuário pode ser encontrado online em vários idiomas em
www.gameready.com

Данную инструкцию по применению, а также ее переводы на различные языки,
можно найти на веб-сайте www.gameready.com

Denna användarhandbok finns tillgänglig på olika språk på nätet via
www.gameready.com

Bu Kullanıcı Kılavuzu, değişik dillerde çevrimiçi olarak www.gameready.com
adresinde bulunmaktadır

WELKOM BIJ MED4 ELITE



SUPERSEDED

Kennismaking met de Med4 Elite™

Gebruiksindicaties..... 2

Kenmerken 3

Compressieniveaus 3

Afbeeldingen 4

Meegeleverde hardware en documentatie 5

Definities..... 6

Veiligheid

Contra-indicaties voor de Med4 Elite 7

Algemene waarschuwingen en aandachtspunten..... 8

Systeemwaarschuwingen en -aandachtspunten..... 9

Aan de slag

Opstelling..... 10

De reservoirs vullen 10

Opstarten..... 10

De taal instellen 11

Fabrieksinstellingen wijzigen 12

Persoonlijk identificatienummer (PIN) 12

Med4 Elite in een oogopslag

Elementen van gebruikersinterface 13

Therapiepictogrammen 14

Pictogrammen voor de systeeminstellingen 15

De Med4 Elite gebruiken

De temperatuur instellen 16

De temperatuurschaal instellen (°C/°F) 16

Therapiesessies configureren 16

 Therapie voor één patiënt met één zwachtel 17

 Therapie voor één patiënt met twee zwachtels 18

 Therapie voor twee patiënten..... 18

Warmtetherapie 20

Koudetherapie..... 22

Snel-contrasttherapie 24

Therapie alleen compressie 28

Een therapie op pauze zetten, stoppen en wijzigen 30

Uitschakelen 31

Configuratie van de Med4 Elite-systeeminstellingen

Persoonlijk identificatienummer (PIN) 32

 Pincode wijzigen 32

Standaardinstellingen..... 33

 Systeeminstellingen openen 36

 Warmte-instellingen 37

 Koude-instellingen..... 40

 Slaapfunctie..... 43

 Snel-contrastinstellingen 44

 Instellingen therapie alleen compressie 50

De Med4 Elite resetten op fabrieksinstellingen 52

De taal wijzigen..... 53

Werken met Med4 Elite-systeemsoftware en -informatie 54

 Systeem informatie weergeven 54

 Gegevens downloaden..... 55

 De systeemsoftware bijwerken 56

Opslag, reiniging en onderhoud van de Med4 Elite

Opslag..... 58

Reiniging en onderhoud..... 59

 Regelapparaat en connectorslangen..... 59

 Reservoirs van het regelapparaat..... 59

 Filter van het regelapparaat..... 60

 Zwachtels 60

Gedestilleerd water toevoegen 61

 Waterreservoirniveaus 61

De Med4 Elite vervoeren 62

 Vervoer binnen de instelling 62

 Vervoer in een voertuig 62

Afvoer 62

Problemen met de Med4 Elite oplossen

Belangrijke berichten	63
Alarmen.....	64
Foutcodes	68

De Med4 Elite repareren 68

Specificaties van het Med4 Elite-product 69

Specificaties meegeleverd netsnoer 70

UL-classificatie..... 72

Essentiële prestaties..... 73

Elektromagnetische compatibiliteit..... 73

Accessoires en vervangingsonderdelen

Accessoires.....	76
Vervangingsonderdelen	76

Garantie

Beperkte garantie van de fabrikant.....	76
Hoe u garantieservice verkrijgt	76
Garantieregistratie.....	77
Garantie op Med4 Elite-accessoires.....	77

Intellectueel eigendom

Handelsmerken, handelsnamen, auteursrechten en octrooien	77
Softwarelicentie.....	77

Beschrijving van de symbolen 78

Contact opnemen met Game Ready 79

Het in Concord, Californië gevestigde en in 1997 opgerichte Game Ready® (CoolSystems®, Inc.) is een hoogstaand bedrijf op het gebied van medische technologie dat patiënten en sporters helpt bij hun herstel van blessures of orthopedische operaties.

Het eerste Game Ready-systeem is in 2002 gelanceerd en biedt medische zorgverleners een state-of-the-art medisch hulpmiddel dat koude met actieve compressie combineert.

Voortbouwend op de baanbrekende Game Ready-technologie is de Med4 Elite een hulpmiddel met meerdere modaliteiten voor herstel voor professionele gebruikers. Het systeem levert ijsloze koudetherapie, warmtetherapie, snel-contrasttherapie (afwisselend warm en koud) en intermitterende pneumatische compressietherapie en biedt medische zorgverleners flexibele behandelingsmogelijkheden voor de behandeling van verschillende patiënten, procedures, blessures en revalidatiestadia.

Beproefde principes zoals RICE (rust, ijs, compressie, elevatie) en warmtetherapie worden naar een nieuw niveau getild met behulp van het state-of-the-art Med4 Elite-systeem. In plaats van omslachtige workflows voor contrasttherapie is er de compactere en handigere voetafdruk. Technieken voor snel-contrasttherapie zijn verbeterd door doelgerichte, lichaamsdeelspecifieke Game Ready-zwachtels met dubbele werking. Warmtetherapiebehandelingen kunnen worden ingesteld, gevolgd en geregeld met grotere nauwkeurigheid en meer consistentie dan traditionele methoden.

De geavanceerde technologie die wordt gebruikt in de Med4 Elite, maakt het mogelijk twee gebruikers tegelijk te behandelen en maakt gebruik van dezelfde anatomisch ontworpen zwachtels als het Game Ready GRPro® 2.1-systeem. Het hulpmiddel wordt bediend via een intuïtieve interface met aanraakscherm, waarmee de gebruiker de therapiemodaliteiten kan beheren, evenals de instellingen voor behandelingstijden, temperatuur en compressie eenvoudig kan aanpassen en controleren.

Een lijst met informatie over voor Game Ready-technologie verleende octrooien is te vinden op: www.gameready.com/patents.

GEBRUIKSINDICATIES

De Med4 Elite™ combineert koude-, warmte-, contrast- en compressietherapie. Hij is bestemd voor de behandeling van postoperatief en acuut letsel, ter bestrijding van oedeem, zwelling en pijn waarvoor toepassing van koude en compressie geïndiceerd is. Hij is bestemd voor de behandeling van posttraumatische en postoperatieve medische en/of chirurgische aandoeningen waarvoor plaatselijke thermische therapie (warmte of koude of contrast) geïndiceerd is. Hij is bestemd voor gebruik door of op voorschrift van bevoegde gezondheidszorgverleners in revalidatiefaciliteiten, poliklinieken en sportinstellingen.

KENMERKEN

De Med4 Elite biedt vier therapiemogelijkheden: warmte, koude, snel contrast en alleen compressie voor één of twee patiënten tegelijk. De functies en beschikbare opties die voor elke therapieessessie kunnen worden aangepast, staan in de tabel hieronder.

Vier therapiemogelijkheden (maximaal 2 patiënten)	Temperatuurniveaus	Behandelingstijd	Compressieniveau* (intermitterend pneumatisch)	Andere functies
Warmte	Ingesteld minimum en maximum, in °C of °F	Ingestelde totale therapietijd	Laag en geen	—
Koude	Ingesteld minimum en maximum, in °C of °F	Ingestelde totale therapietijd	Laag, medium-laag, medium, hoog en geen	Slaapfunctie, maximaal 6 cycli
Snel Contrast	Ingesteld minimum en maximum voor warmte en koude, in °C of °F.	Ingestelde warmte- en koudecyclustijd en totale therapietijd	Warmte: Laag en geen Koude: Laag, medium-laag, medium, hoog en geen	Start snel-contrasttherapie met warmtetherapie of koudetherapie
Alleen compressie	—	Ingestelde totale therapietijd	Laag, medium-laag, medium, hoog	—

COMPRESSIENIVEAUS

De Med4 Elite biedt vier compressieniveaus voor therapie alleen compressie en koudetherapie: **laag**, **medium-laag**, **medium** en **hoog** en één compressieniveau voor warmtetherapie: **laag**. Koudetherapie en warmtetherapie kunnen ook worden toegediend zonder compressie (**geen compressie**).

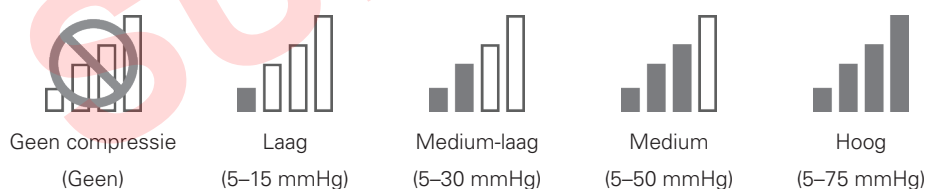

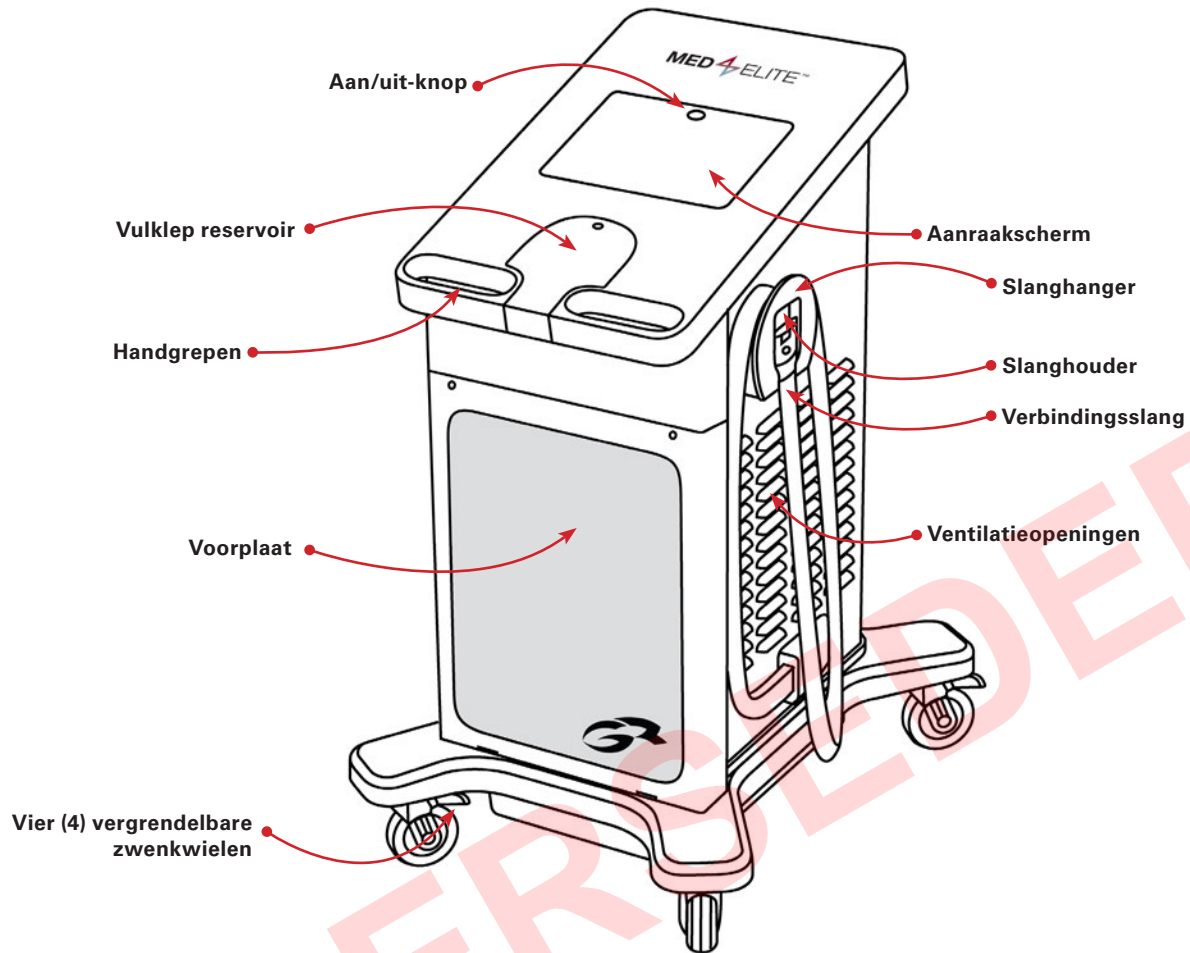

VOORAANZICHT

ZWACHTEL

(afzonderlijk verkocht)

Er moet een zwachtel (bestaande uit een warmtewisselaar van de ATX®-serie aan de binnenkant met daaromheen een hoes) op de Med4 Elite zijn aangesloten om met de behandeling te kunnen beginnen. Elke zwachtel wordt afzonderlijk verkocht en wordt niet met de Med4 Elite meegeleverd. Gebruik uitsluitend Game Ready-zwachtels met de Med4 Elite. Gebruik van andere dan door Game Ready vervaardigde of geleverde producten met de Med4 Elite kan de garantie doen vervallen.

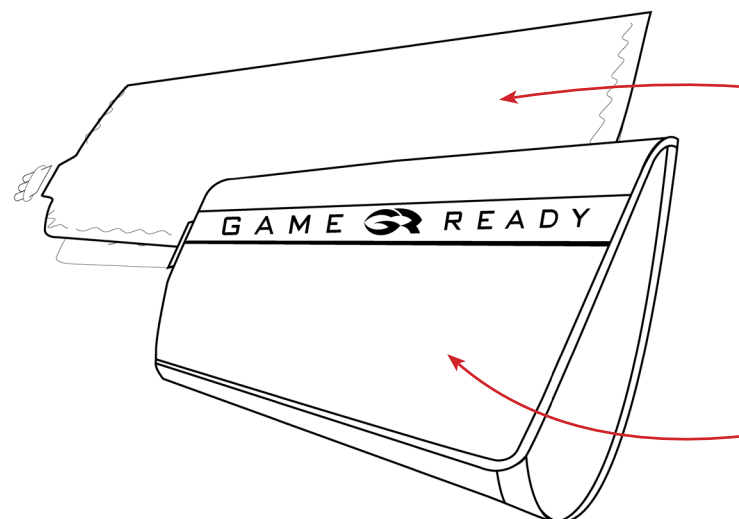

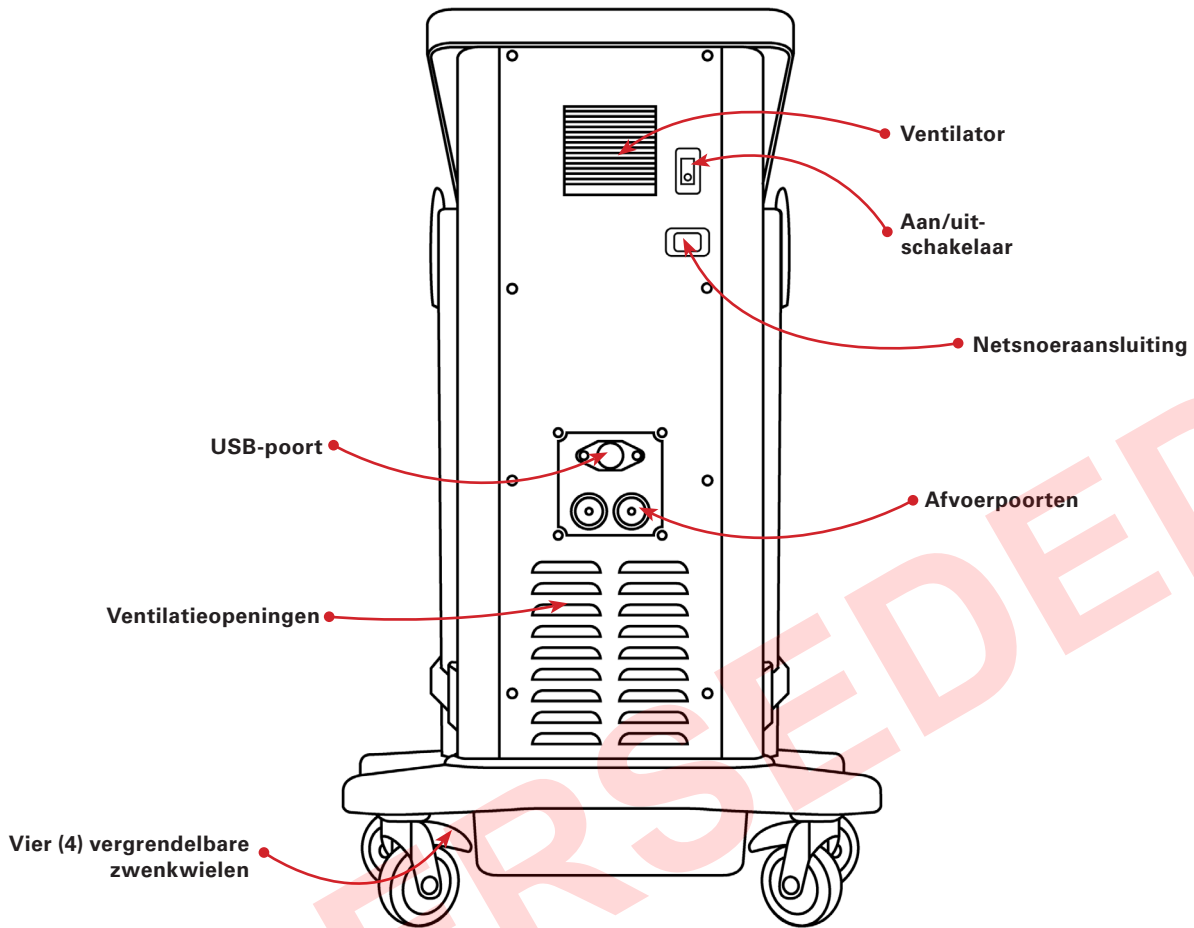

ACHTERAANZICHT

MEEGELEVERDE HARDWARE EN DOCUMENTATIE

Het systeem omvat de volgende artikelen:

- 1 Med4 Elite-regelapparaat
- 1 netsnoer (~2,4 m/8 ft)
- 2 verbindingsslangen (verbonden met regelapparaat)
- 2 afvoerslangen
- 1 gebruikershandleiding
- 1 snelstartgids
- 1 handige naslaggids
- 1 Game Ready USB-stick

Warmtewisselaar van de ATX®-serie

Hoes

DEFINITIES

Aan/uit-knop	De knop boven aan het aanraakscherm waarmee de computer wordt opgestart en uitgeschakeld.
Aan/uit-schakelaar	De tuimelschakelaar aan de achterkant van het regelapparaat waarmee het systeem van voeding wordt voorzien.
Aanraakscherm	Het glazen paneel waarop de grafische gebruikersinterface van de Med4 Elite verschijnt en dat zorgt voor fysieke interactie tussen Med4 Elite-gebruikers en de computer van het regelapparaat via aan te raken knoppen die in het scherm worden weergegeven.
Beheerder	Een of meer personen die de bevoegdheid hebben om de standaardstelsysteeminstellingen voor hun instelling te bepalen en te configureren.
Gebruiker	De persoon die de Med4 Elite bedient.
Grafische gebruikersinterface (GUI)	Het middel waarmee gebruikers communiceren met de Med4 Elite-computer. De GUI is opgebouwd uit pictogrammen, knoppen, afbeeldingen en andere behandelingsinformatie. Gebruikers drukken op knoppen om therapiesessies en systeeminstellingen te configureren en therapiesessies te bedienen. Als de GUI is opgestart, geeft deze het verloop van actieve therapiesessies weer.
Herstarten	De automatische actie die plaatsvindt als een gebruiker wijzigingen in de systeeminstellingen aanbrengt: de Med4 Elite-computer wordt uitgeschakeld en als hij opnieuw wordt aangezet, werken de nieuwe instellingen.
Knop	De onderdelen van de grafische gebruikersinterface waar gebruikers op drukken om de functies van het Med4 Elite-besturingssysteem te configureren en te bedienen.
Actieve knop	Een grafische knop in de GUI die momenteel selecteerbaar is en de beoogde functie en/of intentie uitvoert als hij wordt ingedrukt. Actieve knoppen verschijnen driedimensionaal en in kleur.
Inactieve knop	Een grafische knop in de GUI die momenteel niet selecteerbaar is. Inactieve knoppen verschijnen vlak en grijs.
Patiënt	De persoon die therapie ontvangt via de Med4 Elite.
Persoonlijk identificatienummer (PIN)	Het numerieke wachtwoord waarmee de beheerder de systeeminstellingen van het Med4 Elite-systeem kan openen.
Pictogram	Med4 Elite-GUI-symbolen die patiënten, therapie-modaliteitsniveaus, interne condities en alarmen van de Med4 Elite voorstellen.
Regelapparaat	Het volledige Med4 Elite-hulpmiddel, inclusief het besturingssysteem, de interne hardware, de behuizing, de verbindingsslansen enzovoorts.
Reservoir	Een van de twee recipiënten in het regelapparaat die het water opslaan, verwarmen en afkoelen.
Resetten	De Med4 Elite-computer terugzetten op de fabrieksinstellingen.
Scherm	Een Med4 Elite-computerinterface waar gebruikers functies van het regelapparaat configureren en de activiteit van het regelapparaat volgen. Een voorbeeld is het scherm Patiënt selecteren.
Sessie	Eén enkele behandeling.
Slaapfunctie	De tijdsperiode waarin geen behandeling tijdens de koudetherapie wordt verstrekt.
Systeem	Verwijst naar het gehele Med4 Elite-regelapparaat.
Systeem uitschakelen	De Med4 Elite-computer uitschakelen en de aan/uit-schakelaar uitzetten.

BELANGRIJK: LEES DE VOLLEDIGE INDICATIES, CONTRA-INDICATIES, AANDACHTSPUNTEN EN WAARSCHUWINGEN VOORDAT U DIT PRODUCT IN GEBRUIK NEEMT

Let op: Volgens de federale wetgeving van de Verenigde Staten mag dit hulpmiddel uitsluitend door of op voorschrift van een bevoegde gezondheidszorgverlener worden verkocht.

Houd u aan de behandelingsadviezen van uw gezondheidszorgverlener betreffende de duur en frequentie van het gebruik van dit hulpmiddel. Een bevoegde gezondheidszorgverlener moet dit hulpmiddel voor de patiënt configureren en toezicht houden op het gebruik ervan.



WAARSCHUWING: Het is verplicht om de gebruikershandleiding volledig te lezen en te begrijpen voordat u het hulpmiddel in gebruik neemt. Als de bedieningsinstructies niet worden opgevolgd, kan dat leiden tot ernstig letsel.



ATTENTIE: Gebruikershandleiding raadplegen.

CONTRA-INDICATIES VOOR DE MED4 ELITE

<p>X = absolute contra-indicatie – In deze situaties mag er geen therapie worden toegediend aan patiënten met onderstaande contra-indicaties:</p> <p>R = relatieve contra-indicatie – Therapie voor deze aandoeningen mag uitsluitend onder toezicht van een bevoegde gezondheidszorgverlener worden toegediend aan patiënten met onderstaande contra-indicaties:</p>	THERAPIEMODUS			
	Thermotherapie	Cryotherapie	Compressie	Snel Contrast
Actuele klinische tekenen van significant perifeer oedeem (bijv. diepveneuze trombose, chronische veneuze insufficiëntie, acuut compartimentsyndroom, systemische veneuze hypertensie, congestief hartfalen, cirrose/leverfalen, nierfalen) in het betrokken gebied.	X	X	X	X
Significante aantasting van de vaten in het betrokken gebied (bijv. door eerdere bevrozing, arteriosclerose, arteriële insufficiëntie, diabetes, vasculaire dysregulatie of andere ischemische vaataandoeningen).	X	X	X	X
Bekende hematologische dyscrasieën die vatbaar maken voor trombose (bijv. paroxysmale koude-hemoglobinurie, cryoglobulinemie, sikkelcelziekte, koude-agglutinenen in serum).		X	R	X
Ontstoken weefsels als gevolg van recent letsel of verergering van een chronische inflammatoire aandoening.	X	R		X
Ledematen met diffuse of focaal gestoorde gevoeligheid voor pijn of temperatuur waardoor de patiënt geen nauwkeurige en tijdige feedback kan geven.	X	R		X
Een aangetaste plaatselijke bloedsomloop of een neurologische aandoening (waaronder paralyse of plaatselijke aantasting ten gevolge van meerdere operatieve ingrepen) in het betrokken gebied.	R	R	R	R
Cognitieve of communicatiestoornissen waardoor de patiënt geen nauwkeurige en tijdige feedback kan geven.	X	R		X
Een acute, instabiele (onbehandelde) fractuur in het betrokken gebied.	X		R	X
Lokale maligniteiten.	X		R	X
Plaatsen van huidafbraak of -beschadiging (beschadigde of risicohuid) met als gevolg ongelijke warmtegeleiding door de huid (bijv. open wond, littekenweefsel, brandwond of huidtransplantaat). Elke open wond moeten worden verbonden vóór gebruik van de Med4 Elite.	X	R	R	X
Actief bloedend weefsel of hemorragische aandoeningen.	X			X
Recentelijk bestraalde weefsels of gebieden aangetast door warmtegevoelige huidziekten (bijv. eczeem, psoriasis, vasculitis, dermatitis).	X			X
Plaatselijke instabiele huidaandoening (bijv. dermatitis, ligatuur van een vene, gangreen of recent huidtransplantaat) in het betrokken gebied.	R	R	R	R
Een actieve lokale of systemische infectie.	X		X	X
Actuele klinische symptomen van inflammatoire flebitis, veneuze ulcera of cellulitis.	R	X	X	X

	THERAPIEMODUS			
	Thermotherapie	Cryotherapie	Compressie	Snel Contrast
<p>X = absolute contra-indicatie – In deze situaties mag er geen therapie worden toegediend aan patiënten met onderstaande contra-indicaties:</p> <p>R = relatieve contra-indicatie – Therapie voor deze aandoeningen mag uitsluitend onder toezicht van een bevoegde gezondheidszorgverlener worden toegediend aan patiënten met onderstaande contra-indicaties:</p>				
Een zwangerschap.	X			X
Significante risicofactoren voor of actuele klinische tekenen van embolie (bijv. longembolus, longoedeem, herseninfarct, atriale fibrilleren, endocarditis, myocardinfarct of atheromateuze embolische plaque).		X	X	X
Een aandoening waarbij in de betrokken extremiteit toegenomen veneuze of lymfatische terugstroming niet wenselijk is (bijv. lymfoedeem na borstkanker of ander lokaal carcinoom en/of carcinoommetastase in de betrokken extremiteit).		X	X	X
Ziekte van Raynaud of overgevoeligheid voor koude (koude-urticaria).		X		X
Hypertensie, hartfalen, extreem lage bloeddruk of decompensatio cordis.	R	R	X	R
Kinderen tot 18 jaar oud.	R	R	R	R
Een recentelijke teenoperatie in het betrokken gebied.		R	R	R
Verzwakt zijn of lijden aan diabetes mellitus, multiple sclerose, een slechte bloedsomloop, ruggenmergletsels of reumatoïde artritis.	R	R	X	R
Gedecompenseerde hypertonie in het betrokken gebied.		X		X

BELANGRIJK: Voor zwachtelspecifieke contra-indicaties en waarschuwingen raadpleegt u de meest up-to-date gebruiksaanwijzing voor zwachtels die u kunt vinden op www.gameready.com.

ALGEMENE WAARSCHUWINGEN EN AANDACHTSPUNTEN

- (Algemeen) Houd u aan de behandelingsadviezen van uw gezondheidszorgverlener betreffende de duur en frequentie van het gebruik van dit hulpmiddel.
- (Algemeen) Onjuiste plaatsing of langdurig gebruik van de Med4 Elite kan leiden tot weefselbeschadiging.
- (Algemeen) De Med4 Elite is niet bestemd voor gebruik in een steriele omgeving.
- (Algemeen) Game Ready-zwachtels zijn niet steriel; breng ze niet rechtstreeks aan op open wonden, zweren, uitslag, infecties of hechtingen. De zwachtel kan over kleding of een verband heen worden aangebracht.
- (Algemeen) Een laag kleding tussen de zwachtel en de huid wordt aanbevolen voor alle patiënten.
- (Algemeen) Game Ready-zwachtels zijn verkrijgbaar in diverse configuraties, maar zijn niet bestemd voor alle mogelijke fysiologische toepassingen. Zo is de enkelzwachtel niet bestemd voor gebruik om de tenen en is de rugzwachtel niet bestemd voor gebruik in het buikgebied.
- (Algemeen) Wees extra voorzichtig tijdens de periode onmiddellijk na de operatie, met name wanneer de patiënt onder sedatie is of onder medicatie die het normale pijngevoel kan wijzigen. Controleer de huid van het behandelde gebied regelmatig en gebruik zo nodig matige tot

hogere (warmere) instellingen voor het temperatuurbereik of wacht langer tussen de behandelingen door.

- (Algemeen) Tijdens de behandeling moeten patiënten de huid van het behandelde gebied, het omliggende gebied en de vingers/tenen van de extremiteiten van het behandelde ledemaat (indien van toepassing) controleren op buitensporige roodheid, blaarvorming, tekenen van brand, lichthoofdigheid, algemeen transpireren (verhoogde kerntemperatuur), jeuk, toegenomen zwelling of pijn. Als een van deze tekenen aanwezig is of veranderingen in het uiterlijk van de huid (zoals blaren, toegenomen roodheid, verkleuring of andere opvallende veranderingen van de huid) optreden, wordt patiënten geadviseerd het gebruik te staken en een arts te raadplegen.
- Houd tijdens de gehele behandelingssessie het warmtepeil in de gaten. Voorzichtigheid is geboden bij gebruik van het Med4 Elite-systeem of een ander hulpmiddel voor thermotherapie (warmtetherapie) waarbij warmte van hoge intensiteit bij 45 °C (113 °F) of hoger wordt geproduceerd. Controleer de huid van het behandelde gebied regelmatig en gebruik zo nodig matige tot lagere (koudere) instellingen voor het temperatuurbereik of wacht langer tussen de behandelingen door.
- Het hulpmiddel is niet bedoeld voor gebruik met een verdovend middel.
- Verwarming van de gonaden en een zich ontwikkelende foetus moet worden vermeden.
- Bij gebruik van warmte- en snel-contrasttherapie moet de huid van warmtegevoelige of hoogrisicopatiënten worden beschermd, vooral op plaatsen met een sensorisch tekort.
- Alle waarschuwingen en aandachtspunten voor cryotherapie en thermotherapie gelden ook voor snel-contrasttherapie.
- Compressietherapie in combinatie met warmtetherapie mag alleen worden gebruikt in die mate dat beter (of steviger) contact met de huid wordt verschaft, maar de weefsels niet worden samengedrukt.

- **WAARSCHUWING:** Voorzichtig gebruiken Kan ernstige brandwonden veroorzaken. Niet gebruiken op plaatsen waar de huid gevoelig is of bij slechte circulatie. Gebruik van de Med4 Elite door kinderen of onbekwame personen zonder toezicht kan gevaarlijk zijn.

Gemeten huidtemperaturen	
Maximumtemperatuur	Met het warmtereservoir ingesteld op de maximumwaarde was de hoogste huidtemperatuur die werd gemeten, 44 °C (111 °F)
Minimumtemperatuur	Met het koudereservoir ingesteld op de minimumwaarde was de laagste huidtemperatuur die werd gemeten, 7 °C (44 °F)

SYSTEEMWAARSCHUWINGEN EN

-AANDACHTSPUNTEN

- Om het risico van elektrische schokken te vermijden, mag u geen panelen van het regelapparaat verwijderen. Als het regelapparaat wordt geopend, komt de garantie op de Med4 Elite te vervallen. Voor alle onderhoud en reparatie in de VS belt u de technische ondersteuning van Game Ready op 1.888.426.3732 (+1.510.868.2100); buiten de VS kunt u contact opnemen met uw plaatselijke distributeur.
- Om elektrische schokken en storingen of beschadiging van het product te voorkomen, mag het systeem nooit worden gebruikt met beschadigde netsnoeren of verbindingsslangen, of andere mechanische schade, of als het apparaat om andere reden niet volledig naar behoren werkt.
- **WAARSCHUWING:** Om het risico van elektrische schokken te voorkomen, mag deze apparatuur uitsluitend worden aangesloten op netspanning met een veiligheidsaarding.
- **WAARSCHUWING:** Geen enkele wijziging van deze apparatuur is toegestaan. Elke wijziging of poging tot wijziging kan gevaarlijk zijn en de garantie op de Med4 Elite komt hierdoor te vervallen.
- Kantel de Med4 Elite niet.
- Om potentiële beschadiging van de Med4 Elite te voorkomen, mogen geen zwachtels van andere fabrikanten met het regelapparaat worden gebruikt.
- Om letsel te voorkomen, dient u op te passen dat u niet struikelt over de netsnoeren en de verbindingsslangen van het regelapparaat.
- Houd de Med4 Elite, met inbegrip van slangen en snoeren, uit de buurt van kinderen en huisdieren.
- Wees voorzichtig bij het hanteren van kleine onderdelen, om de kans dat u ze inslikt of inademt te beperken.
- Het Med4 Elite-regelapparaat is een medisch hulpmiddel. Om te voorkomen dat het product wordt beschadigd, dient u er net zo voorzichtig mee om te gaan als met een laptop. Laat het niet vallen, schop er niet tegen of behandel het niet ruw. Door dergelijk wangebruik komt de garantie op de Med4 Elite te vervallen.
- Vul het hulpmiddel uitsluitend met gedestilleerd water.
- Voer routinematige reiniging en waterdesinfectie uit volgens de instructies.
- Vul de reservoirs met gedestilleerd water volgens de instructies alvorens het hulpmiddel van voeding te voorzien.

- Dit hulpmiddel bevat het koelmiddel R-134a en mag uitsluitend door bevoegde monteurs worden onderhouden.
- Het koelsysteem in uw Med4 Elite bevat R-134a, een koelmiddel dat onder de afvoervoorschriften van de Amerikaanse milieubeschermingsinstantie (Environmental Protection Agency [EPA]) en mogelijk andere internationale milieu-instanties valt. Om verwarring en potentiële milieuschade te voorkomen, kunt u contact opnemen met uw plaatselijke afvalvoorziening en informeren over de procedures voor het afvoeren van de Med4 Elite.
- **WAARSCHUWING:** Om veilig met het Med4 Elite-aanraakscherm te werken, dient u direct vóór het hulpmiddel te staan op maximaal 30 cm (1 ft) afstand.
- Gebruik uitsluitend het door Game Ready meegeleverde netsnoer. Zie *Specificaties meegeleverd netsnoer* voor meer informatie.
- Gebruik van deze apparatuur naast of gestapeld op andere apparatuur moet worden vermeden omdat dit kan leiden tot onjuiste werking. Als dergelijk gebruik noodzakelijk is, moet deze apparatuur en de andere apparatuur worden geobserveerd om te verifiëren of ze normaal werken.

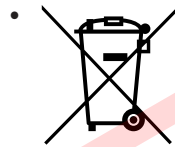

Dit symbool op het regelapparaat of op de verpakking betekent dat dit product niet mag worden afgevoerd met huishoudelijk of consumentenafval. Om erachter te komen waar u elektrisch en elektronisch afval kunt afgeven, neemt u contact op met de plaatselijke gemeentereinigingsdienst of neemt u contact op met Game Ready voor assistentie.

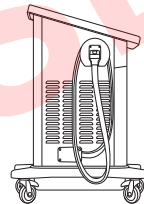

Om gevaar voor struikelen te voorkomen, moeten de connectorslangen juist in hun houder zijn geplaatst als u ze niet gebruikt. Wikkel de slang eenmaal rond de slanghanger en plaats het uiteinde in de houder zoals afgebeeld. Controleer of de genummerde slangconnector overeenkomt met het nummer op de slanghanger.

WAARSCHUWING: Om te voldoen aan California Proposition 65 is de volgende waarschuwing opgenomen. Dit product bevat chemische stoffen waarvan bij de staat Californië bekend is dat deze kanker, geboortefwijkingen of andere reproductieve schade veroorzaken.

OPSTELLING

De Med4 Elite wordt geleverd met een snelstartgids die in de doos van de accessoireset is opgenomen. Lees de instructies zorgvuldig door alvorens het hulpmiddel op te starten en te gebruiken.

Gebruik de handgrepen om het regelapparaat op zijn plaats te zetten. Het regelapparaat moet als volgt worden opgesteld:

- binnen 1,83 m (6 ft) van een stopcontact met een stroomkring die uitsluitend voor het apparaat wordt gebruikt of een stopcontact met voldoende vermogen om 1200 watt te leveren
- met toereikende toegang tot de aan/uit-schakelaar aan de achterkant van het apparaat en zonder belemmeringen voor het netsnoer
- op een vlakke ondergrond in de instelling
- alleen binnenshuis
- op een droge locatie
- zodanig dat de ventilatieopeningen aan alle kanten onbelemmerd zijn
- vrij van struikelgevaar

BELANGRIJK: De Med4 Elite mag nooit worden gekanteld. Kantelen van het regelapparaat kan de compressor beschadigen en de garantie doen vervallen.



Als het hulpmiddel zich op een geschikte locatie bevindt, vergrendelt u de zwenkwielen door de vier vergrendelingen ervan omlaag te drukken totdat ze vastklikken in de vergrendelde omlaag-stand.

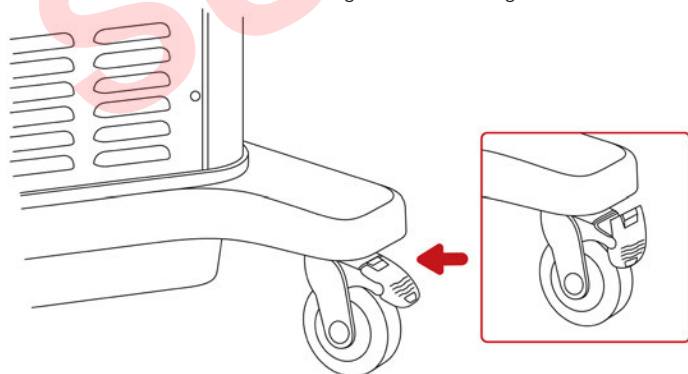

DE RESERVOIRS VULLEN

De Med4 Elite wordt verzonden met lege reservoirs. U dient vóór gebruik de reservoirs te vullen. Er is 8 liter (2 gallon) gedestilleerd water zijn nodig om de reservoirs volledig te vullen.

BELANGRIJK: Gebruik uitsluitend gedestilleerd water.

Gebruik GEEN gedeïoniseerd water of kraanwater. Als er geen gedestilleerd water wordt gebruikt, kan de garantie van het hulpmiddel komen te vervallen.

1. De reservoiropening bevindt zich onder het aanraakscherm van het regelapparaat. Druk op de klep zodat het veerslot losschiet, en til de klep omhoog om het reservoir te openen.
2. Giet voorzichtig gedestilleerd water in de reservoiropening.
3. Als u klaar bent met het vullen van de reservoirs, doet u de klep dicht. Druk goed op het veerslot zodat het pakt.

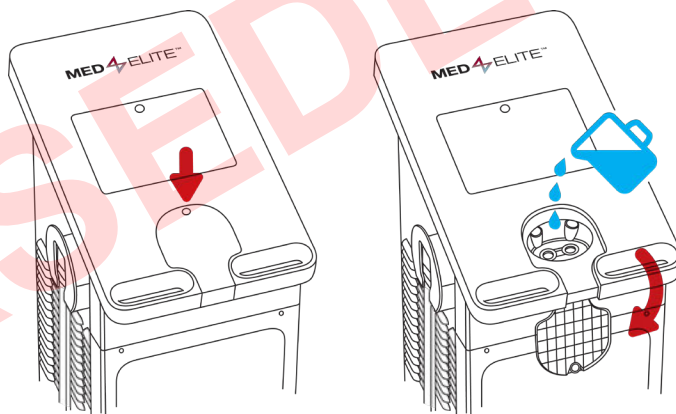

OPSTARTEN

Aansluitingen en opstarten

1. Sluit het meegeleverde netsnoer aan op de achterkant van het regelapparaat.
2. Sluit het netsnoer aan op een geschikt stopcontact.

BELANGRIJK: Plaats het netsnoer op een veilige plaats om struikelgevaar of onopzettelijk loskoppelen te voorkomen.

3. Zet de aan/uit-schakelaar aan de achterkant van het regelapparaat op de aan-stand.

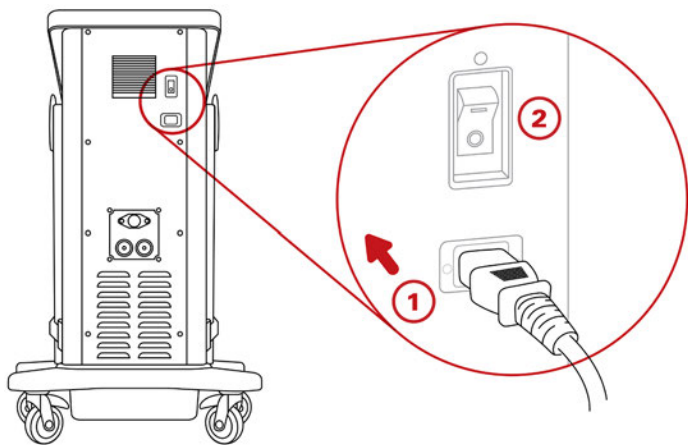

Als de aan/uit-schakelaar op de aan-stand is gezet, gaat de aan/uit-knop boven aan het aanraakscherm geel branden.

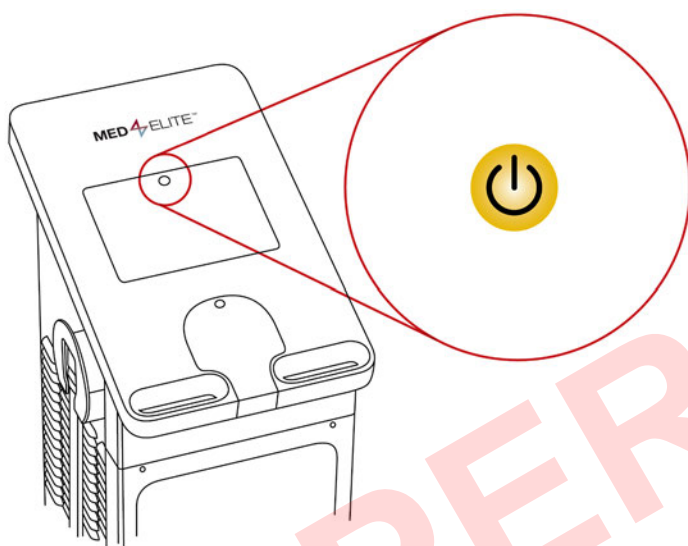

4. Druk op de aan/uit-knop om de Med4 Elite aan te zetten. De aan/uit-knop boven aan het aanraakscherm wordt groen.

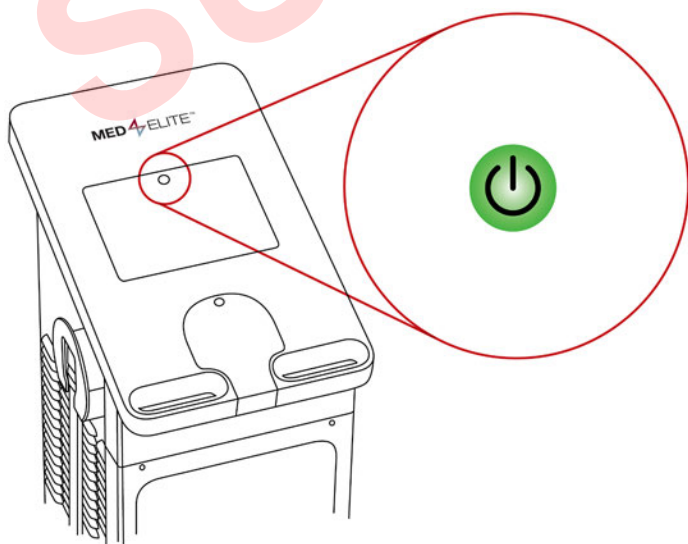



Het besturingssysteem van de Med4 Elite wordt in maximaal 60 seconden geladen.

DE TAAL INSTELLEN

Als eerste taak voor uw Med4 Elite wordt u gevraagd om een taal voor de gebruikersinterface te selecteren en de selectie te bevestigen.

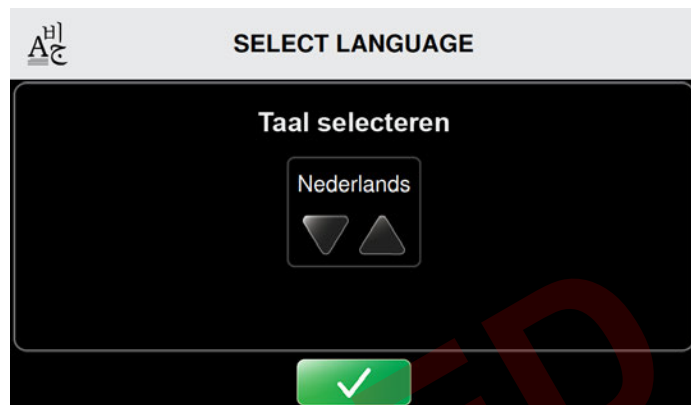
Als u het regelapparaat voor het eerst opstart, verschijnt het scherm Taal selecteren.



1. Druk op de pijl omhoog of omlaag om door de beschikbare talen te bladeren.
2. Om de standaardtaal te selecteren, drukt u op de bevestigingsknop .

Het scherm Taal bevestigen verschijnt.

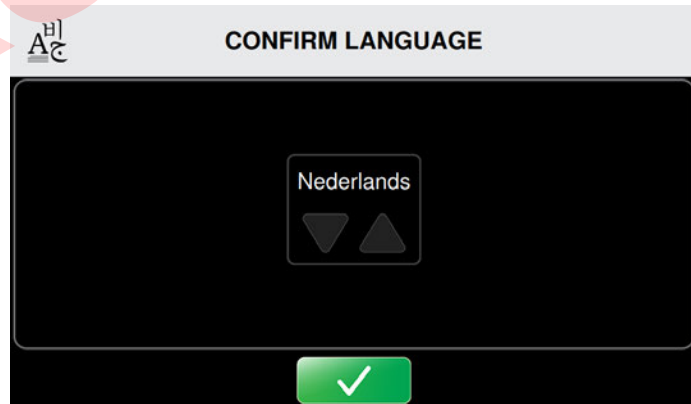

3. Om de standaardinstelling voor taal te bevestigen, drukt u op de bevestigingsknop .
4. Druk nogmaals op de bevestigingsknop  om de instellingen toe te passen (te herstarten).

De computer van het regelapparaat wordt uitgeschakeld.

5. Druk op de aan/uit-knop boven aan het aanraakscherm om de computer opnieuw op te starten.

Als het apparaat daarna wordt opgestart, verschijnt het scherm Patiënt selecteren. De Med4 Elite is nu klaar voor gebruik. Selecteer een patiënt om te beginnen met het configureren van een therapie. Zie *De Med4 Elite gebruiken* voor verdere instructies.

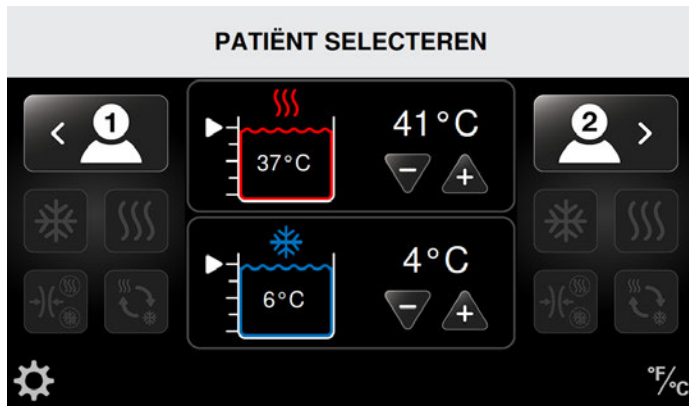

BELANGRIJK: Als het regelapparaat onvoldoende water in de reservoirs detecteert, kunt u pas doorgaan na toevoeging van voldoende water.

RESERVOIRS VULLEN OM DOOR TE GAAN...

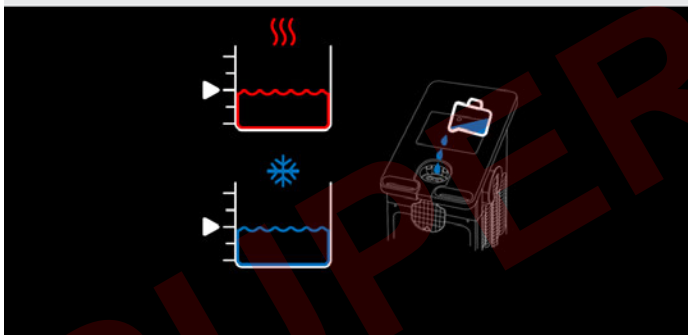

Het is belangrijk dat u de reservoirs vult alvorens de Med4 Elite aan te zetten. Als het regelapparaat wordt aangezet zonder water of met onvoldoende water, wordt u gevraagd om water toe te voegen voordat u doorgaat. Zie *De reservoirs vullen* voor instructies. Als het niveau in beide reservoirs ten minste 75% is, verschijnt het scherm Patiënt selecteren automatisch. De Med4 Elite is nu klaar voor gebruik.

FABRIEKSINSTELLINGEN WIJZIGEN

De Med4 Elite wordt geleverd met fabrieksinstellingen die de standaardinstellingen voor de therapie sessies bepalen. Deze instellingen omvatten de minimum-, maximum- en standaardwarmte- en -koudetemperatuur; de minimum-, maximum- en standaardcompressie, de minimum-, maximum- en standaardtherapie sessietijd, de reservoirtemperaturen, de taal van de interface en de temperatuurschaal.

Deze instellingen bepalen de toegestane bereiken voor temperatuur en compressie voor de therapie sessies, evenals de standaardinstellingen die u ziet wanneer u het regelapparaat opstart.

U kunt de Med4 Elite gebruiken met de fabrieksinstellingen of u kunt deze instellingen op elk moment wijzigen overeenkomstig de behoeften van uw instelling.

Zie *Configuratie van de Med4 Elite-systeeminstellingen* om de fabrieksinstellingen en de procedures voor het wijzigen van de instellingen te bekijken.

PERSOONLIJK IDENTIFICATIENUMMER (PIN)

De Med4 Elite wordt geleverd met een standaardpincode die in de fabriek is ingesteld. **De standaardpincode die in de fabriek is ingesteld, is 1111.** De pincode is nodig om toegang te krijgen tot Systeeminstellingen en om de standaardinstellingen te wijzigen. U kunt de pincode wijzigen in Systeeminstellingen. Zie *Configuratie van de Med4 Elite-systeeminstellingen*. Bewaar uw pincode op een veilige en toegankelijke plaats.

BELANGRIJK: Als u uw pincode verliest of vergeet, neemt u contact op met de technische ondersteuning van Game Ready en vraagt u om een master-pincode. Hiermee kunt u toegang krijgen tot de systeeminstellingen om een nieuwe pincode te configureren. U kunt contact opnemen met de technische ondersteuning van Game Ready op 1.888.426.3732 (1.888.GameReady) en +1.510.868.2100. Buiten de VS kunt u contact opnemen met uw plaatselijke distributeur.

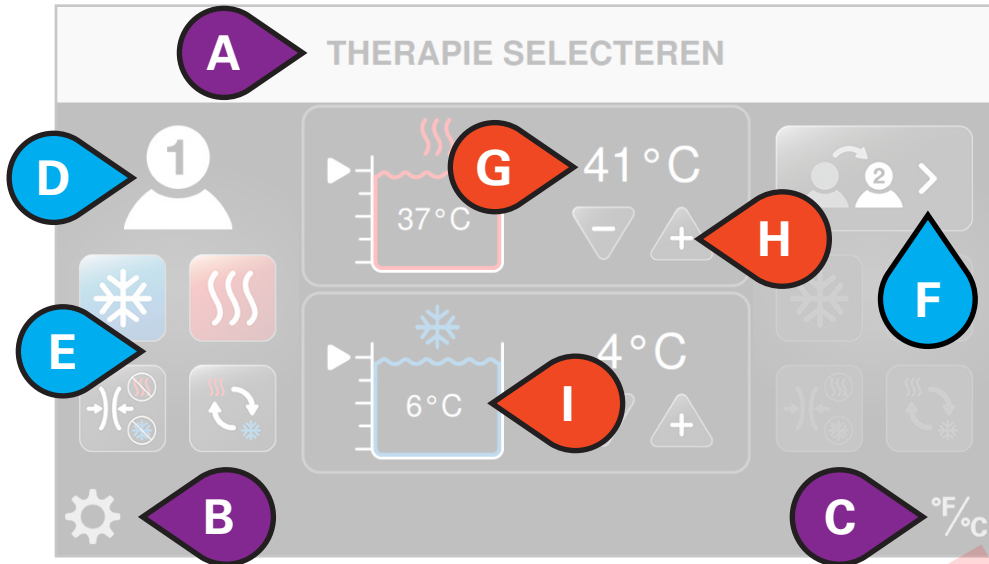

**ELEMENTEN VAN
GEBRUIKERSINTERFACE**

- A. Schermtitel
- B. Systeeminstellingen openen
- C. Temperatuurschaal wisselen tussen °F en °C
- D. Geselecteerde patiënt
- E. Beschikbare therapieën
- F. Veranderen van patiënt
- G. Doeltemperatuur reservoir
- H. Doeltemperatuur verhogen of verlagen
- I. Werkelijke reservoirtemperatuur

- J. Type therapie aan de gang
- K. Totale resterende tijd
- L. Therapie stoppen
- M. Therapie op pauze zetten
- N. Compressieniveau
- O. Patiënt toevoegen
- P. Werkelijke temperatuur warmtereservoir
- Q. Werkelijke temperatuur koudereservoir

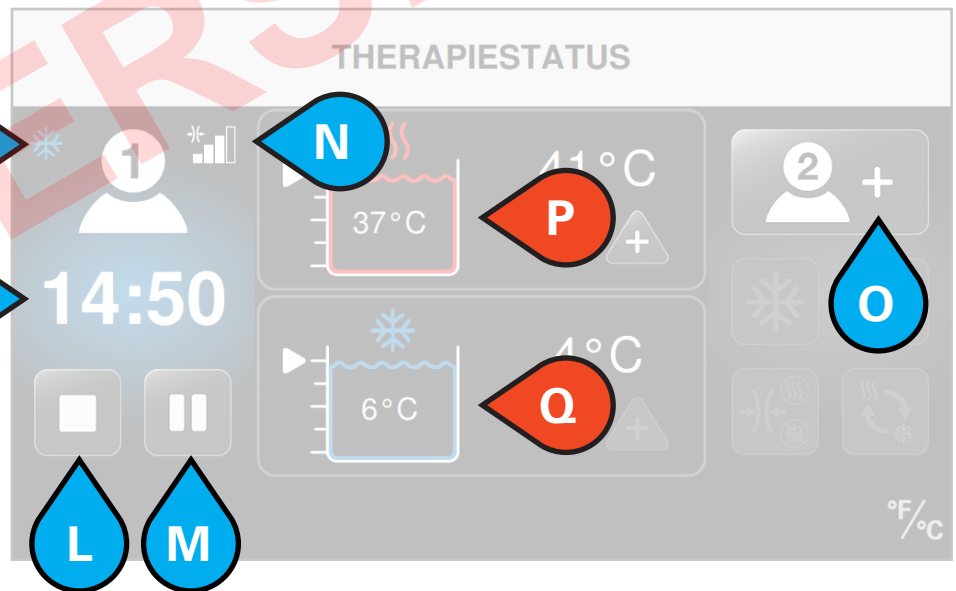

 PATIËNTENOPTIES

 TITELS/INSTELLINGEN

 RESERVOIROPTIES

THERAPIEPICTOGRAMMEN

De gebruikersinterface maakt gebruik van pictogrammen om de Med4 Elite te bedienen.













Pictogram	Naam
	Systeeminstellingen openen
	Wisselen tussen Fahrenheit (°F) en Celsius (°C)
	Niveau warmtereservoir en huidige reservoirtemperatuur
	Niveau koudereservoir en huidige reservoirtemperatuur
	Instelling verhogen
	Instelling verlagen
	Therapie starten
	Annuleren
	Therapie op pauze zetten
	Therapie stoppen
	Patiënt 1 toevoegen
	Patiënt 1 selecteren
	Patiënt 1 veranderen
	Patiënt 2 toevoegen
	Patiënt 2 selecteren
	Patiënt 2 veranderen
	Koudetherapie
	Instellingen voor koudetherapie aanpassen
	Wisselknop voor slaapfunctie inschakelen
	Wisselknop voor slaapfunctie uitschakelen

Pictogram	Naam
	Totaal aantal slaapcycli
	Status slaapcyclus
	Warmtetherapie
	Instellingen voor warmtetherapie aanpassen
	Snel-contrasttherapie
	Instellingen voor snel-contrasttherapie aanpassen
	Begintherapie instellen
	Warmtetijd snel-contrasttherapie
	Koudetijd snel-contrasttherapie
	Totale tijd snel-contrasttherapie
	Therapie alleen compressie
	Instellingen voor therapie alleen compressie aanpassen
	Geen compressie (Geen)
	Lage compressie (5–15 mmHg)
	Medium-lage compressie (5–30 mmHg)
	Medium compressie (5–50 mmHg)
	Hoge compressie (5–75 mmHg)
	Algemeen alarm
	Attentie: gebruikershandleiding raadplegen

PICTOGRAMMEN VOOR DE SYSTEEMINSTELLINGEN

De gebruikersinterface met de systeeminstellingen maakt gebruik van pictogrammen om de standaardinstellingen van de Med4 Elite te bedienen.

Pictogram	Naam
	Systeeminstellingen openen
	Persoonlijk identificatienummer (PIN) wijzigen
	Fabrieksreset
	Taalinstellingen
	Systeeminformatie
	Gegevensdownload
	Software-update
	Instellingen koudetherapie
	Tijdstellingen koudetherapie
	Compressie-instellingen koudetherapie
	Temperatuurinstellingen koudereservoir
	Slaapinstellingen
	Slaapfunctie inschakelen
	Slaapfunctie uitschakelen
	Instellingen warmtetherapie
	Tijdstellingen warmtetherapie
	Compressie-instellingen warmtetherapie
	Temperatuurinstellingen warmtereservoir
	Instellingen snel-contrasttherapie
	Tijdstellingen snel-contrasttherapie

Pictogram	Naam
	Instellingen therapie alleen compressie
	Tijdstellingen therapie alleen compressie
	Annuleren
	Bevestigen
	Terug
	Start
	Afsluiten om instellingen op te slaan (herstarten vereist)
	Geen compressie (Geen)
	Lage compressie (5–15 mmHg)
	Medium-lage compressie (5–30 mmHg)
	Medium compressie (5–50 mmHg)
	Hoge compressie (5–75 mmHg)

PATIËNT SELECTEREN

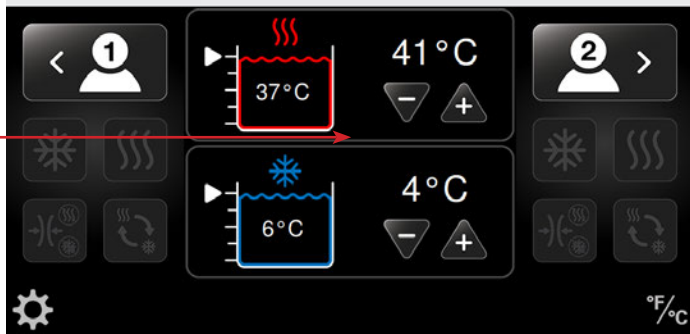

DE TEMPERATUUR INSTELLEN

De Med4 Elite heeft twee waterreservoirs die worden gebruikt om de gewenste therapietemperatuur te verkrijgen. Eén wordt gebruikt voor warmtetherapie en één wordt gebruikt voor koudetherapie. De temperatuur van de reservoirs kan worden ingesteld in het scherm *Patiënt selecteren* hierboven.

- Het wordt aanbevolen dat de temperatuur van de reservoirs wordt ingesteld voor de meest gangbare therapietemperatuur aan het begin van de werkdag.
- De temperatuur van de reservoirs kan ook worden ingesteld in de beheerdersinstellingen voor standaardtemperaturen als de Med4 Elite wordt aangezet.
- Als een therapie eist dat de ingestelde reservoirtemperatuur wordt gewijzigd, kan de nieuwe reservoirtemperatuur worden geselecteerd in het scherm *Patiënt selecteren* voordat de therapie wordt geconfigureerd. Hierdoor hebben de reservoirs tijd om voorafgaand aan de behandeling op de gewenste temperatuur te komen.

OPMERKING: Zie *Veiligheid > Algemene waarschuwingen en aandachtspunten* voor de verwachte maximum- en minimumtemperatuur van de huid.

DE TEMPERATUUR VAN HET RESERVOIR AANPASSEN ALS HET TUSSEN TWEE PATIËNTEN WORDT GEDEELD

De Med4 Elite-reservoirs worden gedeeld tussen patiënten. Wanneer twee patiënten worden behandeld met therapieën die gebruikmaken van hetzelfde reservoir, is de therapietemperatuur voor beide patiënten hetzelfde.

Bij het configureren van een therapie voor de tweede patiënt die hetzelfde reservoir als de eerste patiënt gebruikt, zijn de selectieknoppen (+ of -) voor therapietemperatuur inactief. De temperatuur van het reservoir blijft de temperatuur die voor de eerste patiënt is ingesteld. Als een andere temperatuur gewenst is, moeten alle therapieën eerst op pauze worden gezet zodat de temperatuur van het reservoir kan worden aangepast. Als een poging wordt ondernomen om de temperatuur te

veranderen terwijl een therapie aan de gang is, verschijnt het bericht *Koude-/warmtereservoir in gebruik*.

De temperatuur van een reservoir wijzigen:

1. Zet de behandeling van de eerste patiënt op pauze en pas de temperatuur aan.
2. Deze ingestelde temperatuur is hetzelfde voor alle patiënten.
3. Hervat de therapie voor de eerste patiënt door op de startknop te drukken.
4. Configureer de tweede patiënt en druk op de startknop.

DE TEMPERATUURSCHAAL INSTELLEN (°C/°F)

De Med4 Elite stelt u in staat om temperatuur in Celsius (°C) of Fahrenheit (°F) weer te geven. U kunt in elk scherm snel schakelen tussen de twee.

De temperatuurschaal bij wijze van voorbeeld in het scherm *Patiënt selecteren* instellen:

PATIËNT SELECTEREN

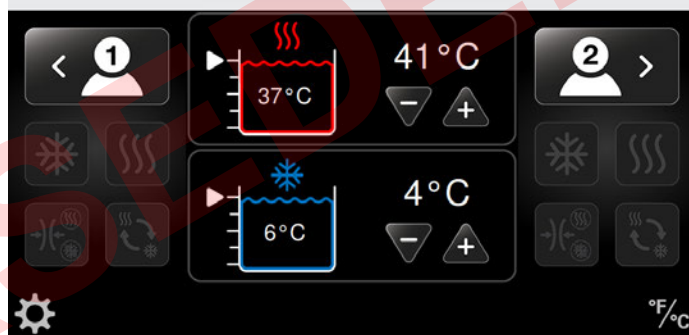

1. Druk op het pictogram voor temperatuurschaal in de rechterbenedenhoek van het scherm.

De temperatuurschaal verandert. In dit voorbeeld verandert de schaal van Celsius in Fahrenheit.

PATIËNT SELECTEREN

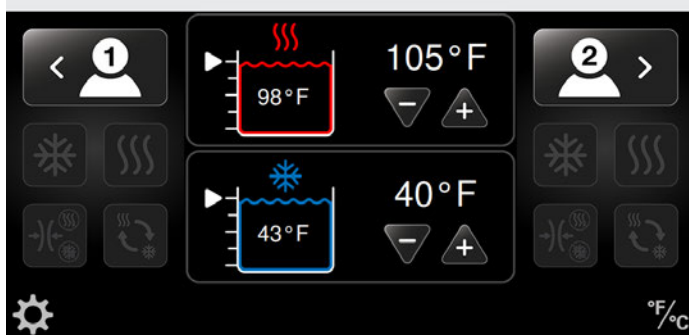

THERAPIESESSES CONFIGUREREN

Met de Med4 Elite kunt u individuele therapieessies voor maximaal twee patiënten per keer configureren. De therapiemodaliteiten omvatten:

- warmtetherapie (thermotherapie) met of zonder compressie
- koudetherapie (cryotherapie) met of zonder compressie

- snel-contrasttherapie (wisselt snel tussen warmte- en koudetherapie) met of zonder compressie
- therapie alleen compressie (geen waterstroom)

U kunt op elk moment tijdens de behandeling therapieën op pauze zetten, stoppen of wijzigen.

BELANGRIJK: De standaardinstellingen bepalen de minimum-, maximum- en standaardtemperaturen, -compressieniveaus en -therapietijden voor individuele behandelingssessies.

Deze instellingen zijn in de fabriek of door de beheerder van uw instelling ingesteld. Zie *Configuratie van de Med4 Elite-systeeminstellingen* in deze handleiding voor meer informatie.

De Med4 Elite biedt therapie voor één patiënt of maximaal twee patiënten tegelijk. Als twee patiënten een behandeling krijgen, kunt u de behandelingssessie voor elke patiënt aanpassen.

THERAPIE VOOR ÉÉN PATIËNT MET ÉÉN ZWACHTEL

Een therapieessie voor één enkele patiënt configureren:

1. Breng de gewenste zwachtel op de patiënt aan en bevestig de zwachtel aan de slang. Als u een klik hoort, is de zwachtel goed aangesloten.

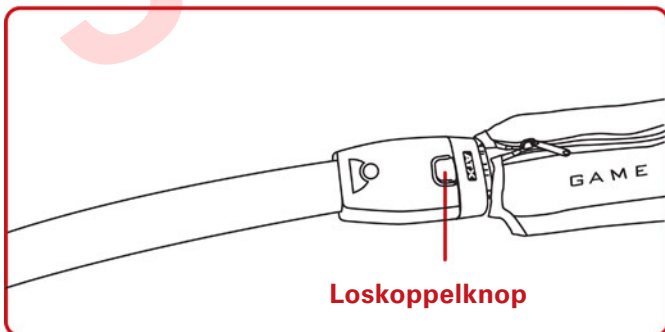
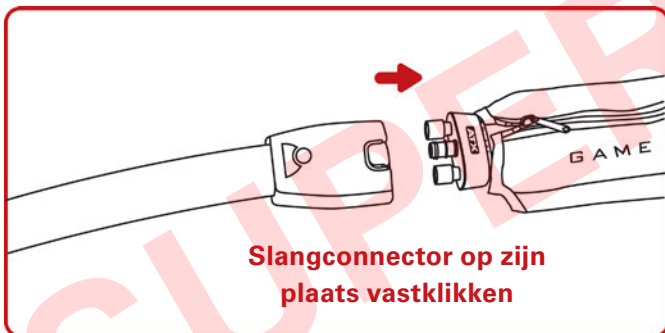

2. Selecteer de gewenste patiënt door op het patiëntpictogram te drukken: patiënt 1 aan de linkerkant van het scherm of patiënt 2 aan de rechterkant van het scherm. Met deze selectie kunt u de instellingen voor de gewenste patiënt aanpassen.

OPMERKING: U kunt de patiënt als patiënt 1 of patiënt 2 configureren. Als u een patiënt op de slang met het nummer 1 opstelt, configureert u deze patiënt als patiënt 1 in de gebruikersinterface. Als u een patiënt op de slang met het nummer 2 opstelt, configureert u deze patiënt als patiënt 2 in de gebruikersinterface.

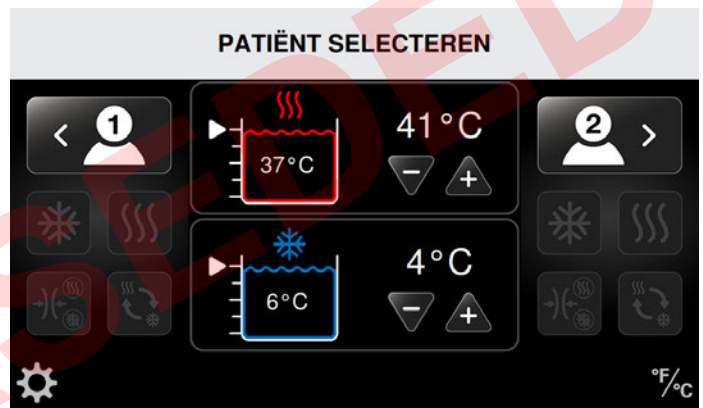
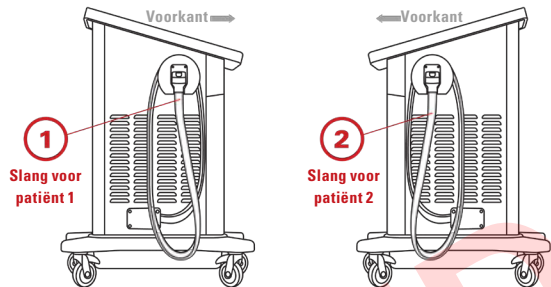

Het scherm Therapie selecteren verschijnt met vier actieve therapiepictogrammen. (In het volgende voorbeeld is patiënt 1 geselecteerd. Als u echter op patiënt 2 moet overschakelen, drukt u op de schakelknop voor patiënt 2.)

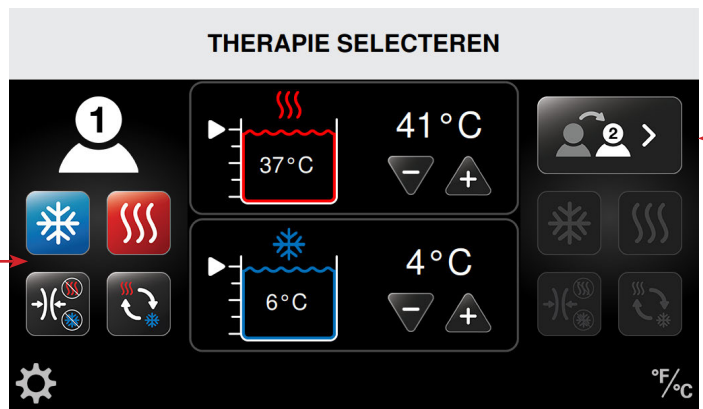

3. Selecteer de gewenste therapie.

Zie voor het configureren van deze therapieën de procedures in het desbetreffende gedeelte in *De Med4 Elite gebruiken*:

- Warmtetherapie
- Koudetherapie
- Snel-contrasttherapie
- Therapie alleen compressie

In het volgende voorbeeld is koudetherapie geselecteerd.

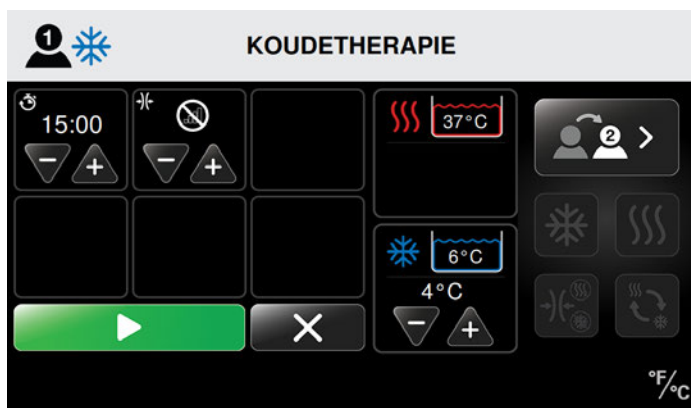

- Als u de therapie-instellingen voor de patiënt hebt geselecteerd en de behandelingstemperatuur de ingestelde waarde heeft bereikt, drukt u op de startknop  om met de therapiesessie te beginnen.
- Druk op de annuleerknop  om terug te keren naar het hoofdscherm zonder de sessie starten. Door terug te keren naar het hoofdscherm worden de instellingen niet opgeslagen.

Als de sessie begint, toont het scherm Therapiestatus de sessietijd als aftelling voor de totale behandelingstijd. Het scherm toont ook het soort therapie, de behandelingstemperaturen, de compressieniveaus en de temperatuur en het waterniveau van de reservoirs. In dit scherm kunt u de behandeling stoppen of op pauze zetten.

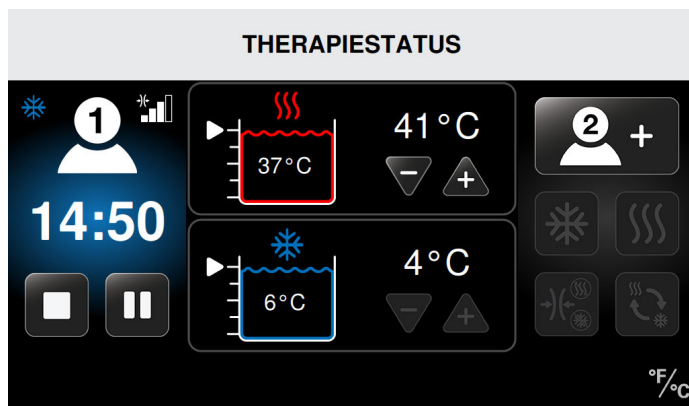

In dit voorbeeld is de sessie van patiënt 1 aan de gang met:

- Koudetherapie
- Medium compressie
- 14:50 minuten resterende tijd in de koudetherapie
- Temperatuur van de koudetherapie ingesteld op 4 °C (40 °F)
- Werkelijke reservoirtemperatuur van 6 °C (43 °F)

THERAPIE VOOR ÉÉN PATIËNT MET TWEE ZWACHTELS

OF

THERAPIE VOOR TWEE PATIËNTEN

BELANGRIJK: Voor therapiesessies met twee patiënten worden de warmte- en koudereservoirs gedeeld tussen patiënten. De temperaturen moeten bijgevolg hetzelfde zijn voor beide patiënten. **Bij het configureren van een therapie voor de tweede patiënt die hetzelfde reservoir als de eerste patiënt gebruikt, zijn de selectieknoppen (+ of -) voor therapietemperatuur inactief.** De temperatuur van het reservoir blijft de temperatuur die voor de eerste patiënt is ingesteld. Als een andere temperatuur gewenst is, moeten alle therapieën eerst op pauze worden gezet zodat de temperatuur van het reservoir kan worden aangepast. Als een poging wordt ondernomen om de temperatuur te veranderen terwijl een therapie aan de gang is, verschijnt het bericht *Koude-/warmtereservoir in gebruik*.

Als u de reservoirtemperatuur wilt wijzigen voordat u een tweede patiënt toevoegt, dient u de behandeling van de eerste patiënt eerst op pauze te zetten en de temperatuur aan te passen. Deze nieuwe temperatuur geldt voor de therapie van beide patiënten. Zie *Een therapie op pauze zetten, stoppen en wijzigen*.

Een tweede patiënt toevoegen na configuratie van één patiënt (zie vorig gedeelte *Therapie voor één patiënt*):

1. Selecteer de gewenste zwachtel en bevestig hem aan de slang. Als u de zwachtel hoort klikken, is hij goed aangesloten.

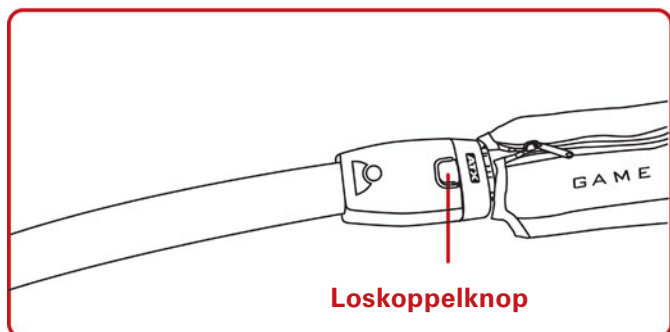

OPMERKING: Als op de ongebruikte slang het cijfer 1 staat, configureert u de tweede patiënt als patiënt 1 in de gebruikersinterface. Als op de ongebruikte slang het cijfer 2 staat, configureert u de tweede patiënt als patiënt 2 in de gebruikersinterface.

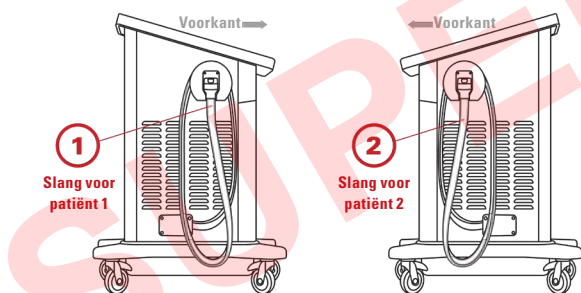

Als de patiënt is geselecteerd, worden de vier therapie pictogrammen actief. (In dit voorbeeld is patiënt 2 geselecteerd voor een te configureren nieuwe therapie en ontvangt patiënt 1 koudtherapie.)

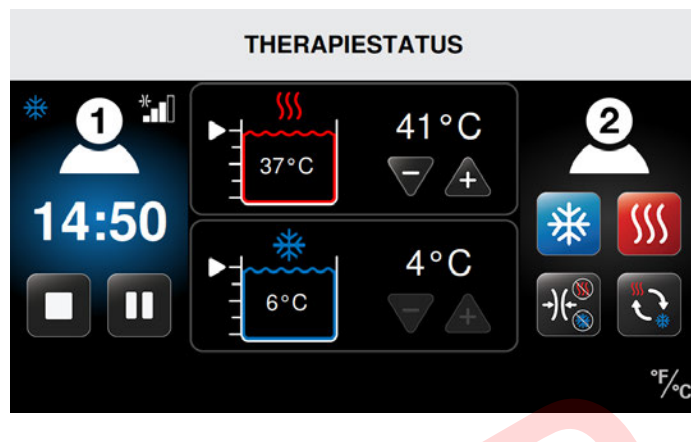

3. Selecteer de gewenste therapie.

Zie voor het configureren van deze therapieën de procedures in het desbetreffende gedeelte in *De Med4 Elite gebruiken*:

- Warmtetherapie
- Koudtherapie
- Snel-contrasttherapie
- Therapie alleen compressie

In het volgende voorbeeld is warmtetherapie geselecteerd voor patiënt 2 terwijl de koudtherapie voor patiënt 1 wordt voortgezet.

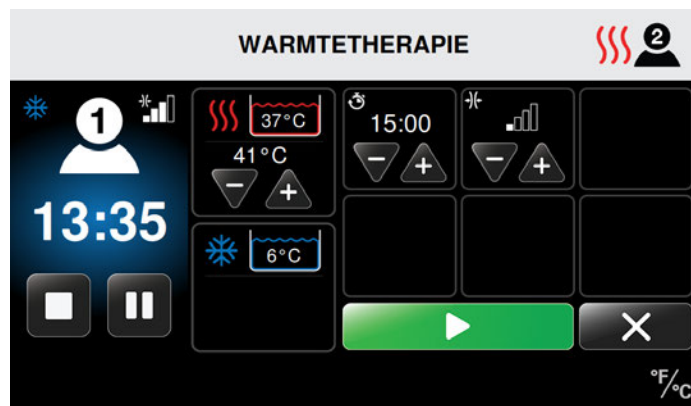

4. As u de therapie-instellingen voor de tweede patiënt hebt geselecteerd en de behandelingstemperatuur de ingestelde waarde heeft bereikt, drukt u op de startknop om met de therapiesessie te beginnen.
5. Druk op de annuleerknop om terug te keren zonder de sessie starten. Door terug te keren naar het vorige scherm worden de instellingen niet opgeslagen.

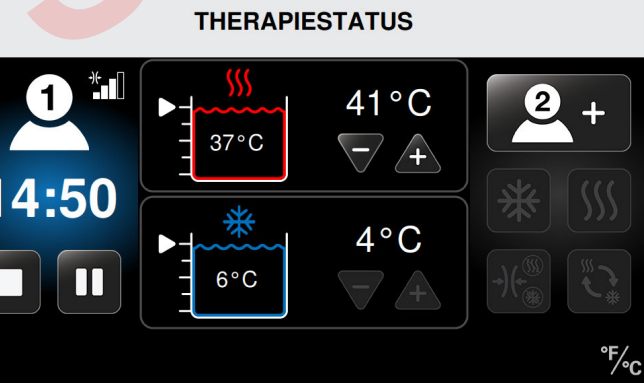

2. Selecteer patiënt 1 toevoegen of patiënt 2 toevoegen (afhankelijk van welke slang beschikbaar is) door op het pictogram voor patiënt toevoegen in het scherm Therapiestatus te drukken. Hiermee kunt u instellingen aanpassen voor de tweede patiënt of voor een tweede zwachtel voor één patiënt.

Als de sessie begint, toont het scherm Therapiestatus de sessietijd als aftelling voor de totale behandelingstijd. Het scherm toont ook het soort therapie, de behandelingstemperaturen, de compressieniveaus en de temperatuur en het waterniveau van de reservoirs. In dit scherm kunt u de behandeling stoppen of op pauze zetten.

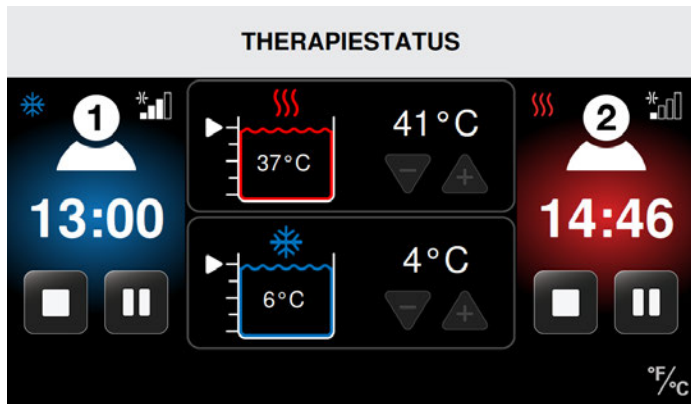

In dit voorbeeld geldt het volgende:

De sessie van patiënt 1 is aan de gang met:

- Koudetherapie
- Medium compressie
- 13:00 minuten resterende tijd in de koudetherapie
- Temperatuur van de koudetherapie ingesteld op 4 °C (40 °F)
- Werkelijke reservoirtemperatuur van 6 °C (43 °F)

De sessie van patiënt 2 is aan de gang met:

- Warmtetherapie
- Lage compressie
- 14:46 minuten resterende tijd in de warmtetherapie
- Temperatuur van de warmtetherapie ingesteld op 41 °C (105 °F)
- Werkelijke reservoirtemperatuur van 37 °C (98 °F)

WARMTETHERAPIE

Met de Med4 Elite kunt u een warmtetherapiesessie voor elke patiënt configureren. Individuele instellingen voor de sessie van elke patiënt omvatten behandelingstemperatuur, tijd en compressieniveau.

Een sessie warmtetherapie configureren in het scherm Patiënt selecteren:

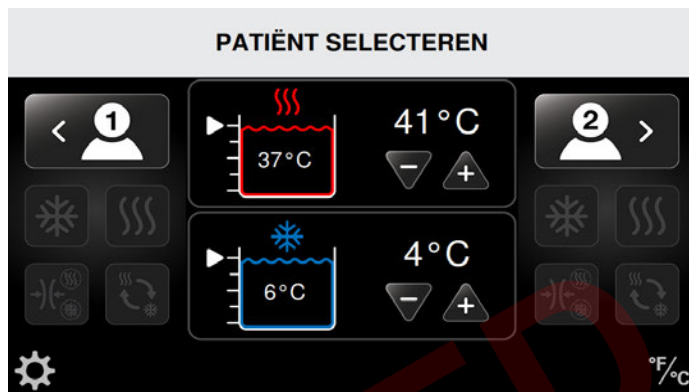

1. Selecteer de gewenste patiënt door op het juiste patiëntpictogram te drukken: patiënt 1 aan de linkerkant van het scherm of patiënt 2 aan de rechterkant van het scherm.

Het scherm Therapie selecteren verschijnt met vier actieve therapiepictogrammen. (In dit voorbeeld is patiënt 1 geselecteerd.)

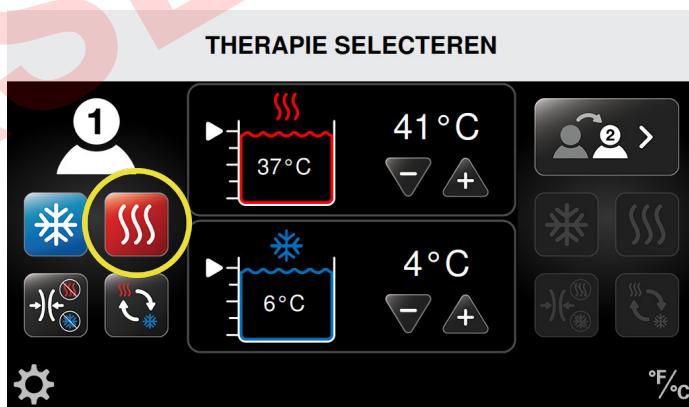

2. Druk op het pictogram voor warmtetherapie.

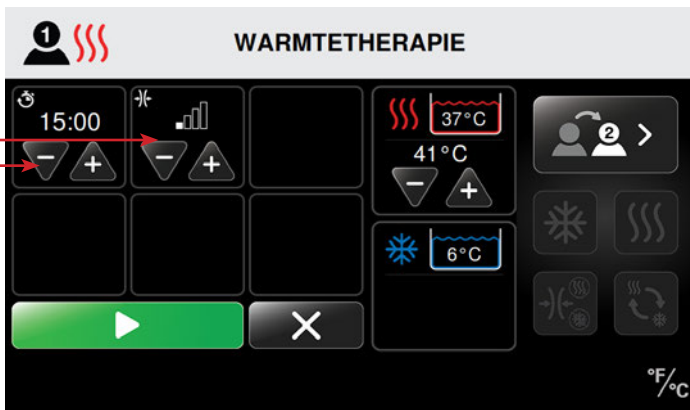

Het scherm Warmtetherapie verschijnt voor de geselecteerde patiënt. In dit scherm kunt u individuele instellingen aanpassen. Deze omvatten warmtetemperatuur, behandelingstijd (in minuten) en compressieniveau (lage of geen compressie), zoals geïndiceerd voor gebruik met warmtetherapie.

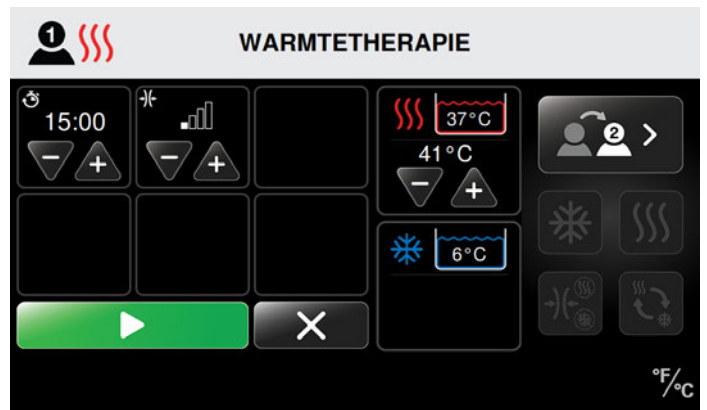
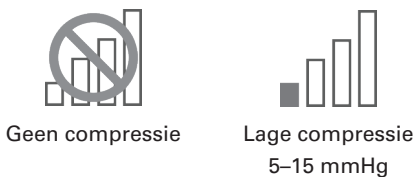

3. Druk op de pijl-omhoog (+) of de pijl-omlaag (-) om de behandelingstijd voor de warmtetherapie sessie respectievelijk te verhogen of te verlagen.
4. Druk op de pijl-omhoog (+) of de pijl-omlaag (-) om het compressieniveau voor de warmtetherapie sessie respectievelijk te verhogen of te verlagen.

Beschikbare compressieniveaus:



6. Als u de therapie-instellingen voor de patiënt hebt geselecteerd en de behandelingstemperatuur de ingestelde waarde heeft bereikt, drukt u op de startknop  om met de therapie sessie te beginnen.
7. Druk op de annuleerknop  om terug te keren naar het hoofdscherm zonder de sessie starten. Door terug te keren naar het hoofdscherm worden de instellingen niet opgeslagen.

Als de sessie begint, toont het scherm Therapiestatus de sessietijd als aftelling voor de totale behandelingstijd. Het scherm toont ook het soort therapie, de behandelingstemperaturen, de compressieniveaus en de temperatuur en het waterniveau van de reservoirs. In dit scherm kunt u de behandeling stoppen of op pauze zetten.

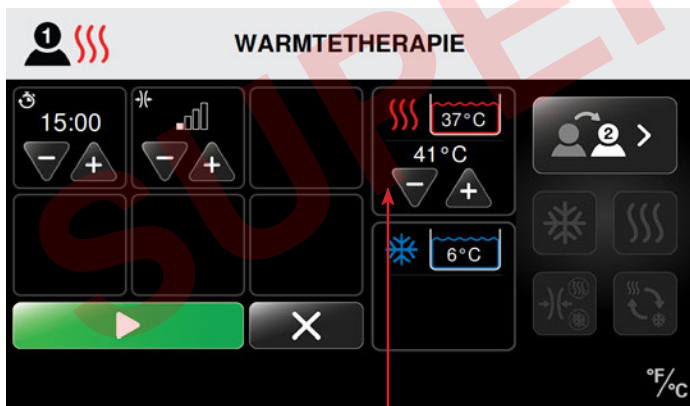

5. Druk op de pijl-omhoog (+) of de pijl-omlaag (-) om de behandelingstemperatuur voor de warmtetherapie sessie respectievelijk te verhogen of te verlagen.

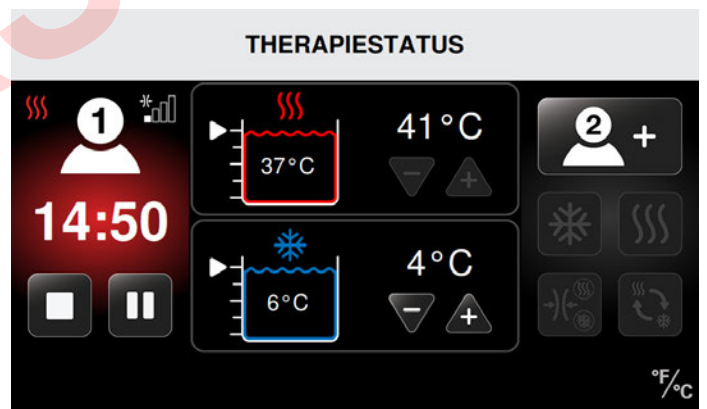

In dit voorbeeld is de sessie van patiënt 1 aan de gang met:

- Warmtetherapie
- Lage compressie
- 14:50 minuten resterende tijd in de warmtetherapie
- Temperatuur van de warmtetherapie ingesteld op 41 °C (105 °F)
- Werkelijke reservoirtemperatuur van 37 °C (98 °F)

OPMERKING: Het water voor de warmtetherapie komt uit een gedeeld reservoir. Als twee patiënten bijgevolg tegelijkertijd warmtetherapie ontvangen, is de temperatuur hetzelfde voor beide patiënten. Elke wijziging van de warmte-instelling geldt voor beide patiënten.

KOUDEThERAPIE

Voor elke patiënt kan een koudtherapie sessie worden geconfigureerd. Individuele instellingen voor de sessie van elke patiënt omvatten behandelingstemperatuur, tijd en compressieniveau. Koudtherapie omvat ook een optionele slaapfunctie. De slaapfunctie staat maximaal zes (aan/uit-)cycli koudtherapie toe en biedt de mogelijkheid om de tijd tussen de cycli in te stellen. Als de therapie van een patiënt een slaaperiode vereist, schakelt u deze functie in de systeeminstellingen in. Zie *Configuratie van de Med4 Elite-systeeminstellingen > Standaardinstellingen > Koude-instellingen > Slaapfunctie*.

Een sessie koudtherapie configureren in het scherm Patiënt selecteren:

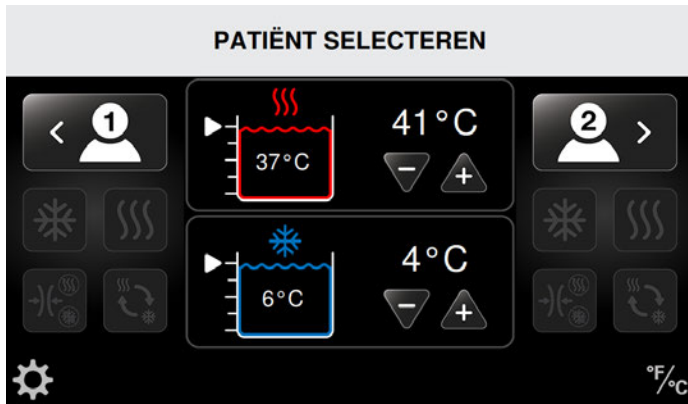

1. Selecteer de gewenste patiënt door op het juiste patiëntpictogram te drukken: patiënt 1 aan de linkerkant van het scherm of patiënt 2 aan de rechterkant van het scherm.

Het scherm Therapie selecteren verschijnt met vier actieve therapie pictogrammen. (In dit voorbeeld is patiënt 1 geselecteerd.)

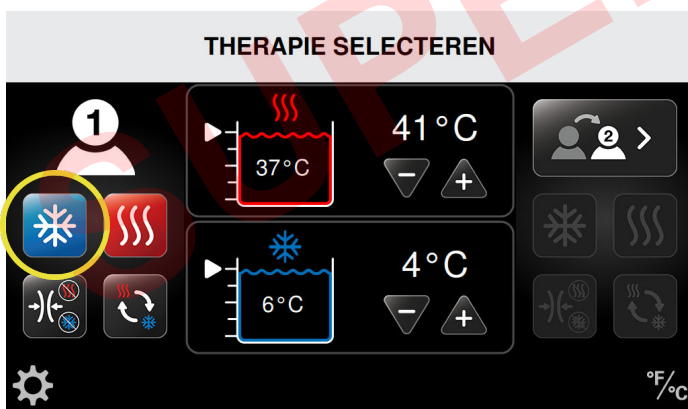

2. Druk op het pictogram voor koudtherapie.

Het scherm Koudtherapie verschijnt voor de geselecteerde patiënt. In dit scherm kunt u individuele instellingen aanpassen. Deze omvatten koudtemperatuur, behandelingstijd (in minuten), compressieniveau (laag, medium-laag, medium, hoog en geen compressie) en de slaapfunctie (indien ingeschakeld).

OPMERKING: De volgende schermen verschijnen met de slaapfunctie ingeschakeld. **De hoofdslaapfunctie van het systeem is standaard uitgeschakeld.** Alvorens de slaapfunctie te gebruiken in koudtherapie, dient u deze functie in Systeeminstellingen in te schakelen. Zie *Configuratie van de Med4 Elite-systeeminstellingen > Standaardinstellingen > Slaapfunctie*.

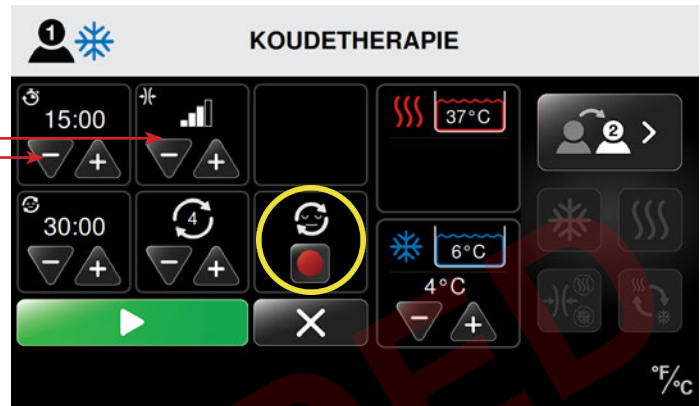

Als de slaapfunctie is ingeschakeld, maar niet gewenst is voor de therapie sessie van de patiënt, drukt u op de rode slaapfunctiewisselknop om de slaapfunctie voor de sessie uit te schakelen.

3. Druk op de pijl-omhoog (+) of de pijl-omlaag (-) om de behandelingstijd (in minuten) voor de koudtherapie sessie respectievelijk te verhogen of te verlagen.
4. Druk op de pijl-omhoog (+) of de pijl-omlaag (-) om het compressieniveau voor de koudtherapie sessie respectievelijk te verhogen of te verlagen.

Beschikbare compressieniveaus:

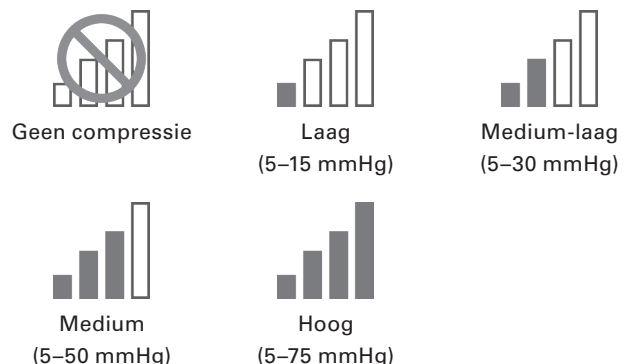

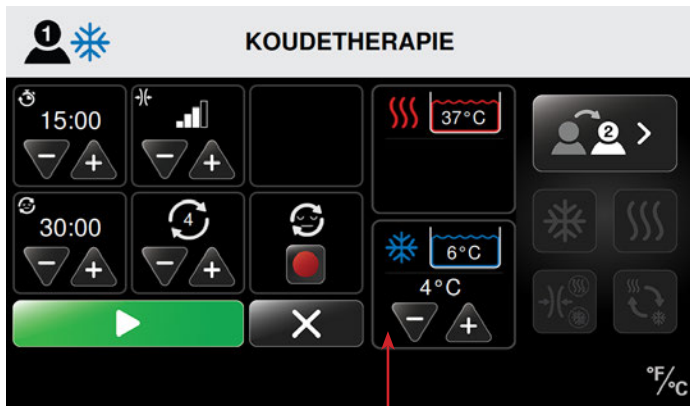

5. Druk op de pijl-omhoog (+) of de pijl-omlaag (-) om de koudtemperatuur voor de koudtherapie sessie respectievelijk te verhogen of te verlagen.

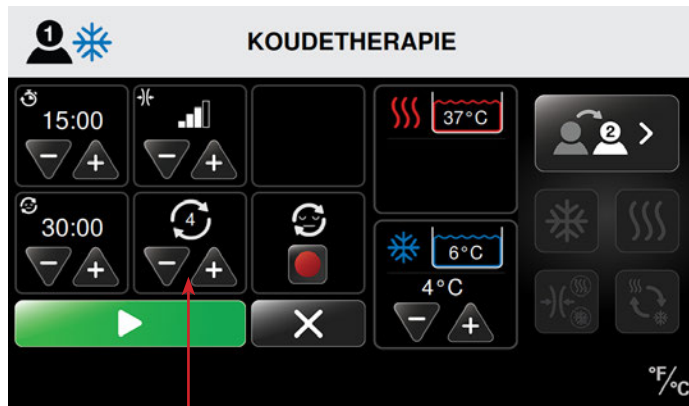

- b. Druk op de pijl-omhoog (+) of de pijl-omlaag (-) om het aantal cycli koudtherapie respectievelijk te verhogen of te verlagen.

OPMERKING: Met de Med4 Elite kunt u maximaal zes (6) cycli koudtherapie configureren als de slaapfunctie is ingeschakeld. Stel het maximaal aantal toegestane cycli voor individuele therapie sessies in de standaardinstellingen in.



OPMERKING: Het water voor de koudtherapie komt uit een gedeeld reservoir. Als twee patiënten bijgevolg tegelijkertijd koudtherapie ontvangen, is de temperatuur hetzelfde voor beide patiënten. Elke wijziging van de koude-instelling geldt voor beide patiënten.

6. Configureer de slaapfunctie.
 - a. Om de hoeveelheid tijd tussen koudtherapie sessies (slaaptijd) te bepalen, drukt u op de pijl-omhoog (+) of de pijl-omlaag (-) om de tijd respectievelijk te verhogen of te verlagen.



7. Als u de therapie-instellingen voor de patiënt hebt geselecteerd en de behandelingstemperatuur de ingestelde waarde heeft bereikt, drukt u op de startknop  om met de therapie sessie te beginnen.
8. Druk op de annuleerknop  om terug te keren naar het hoofdscherm zonder de sessie starten. Door terug te keren naar het hoofdscherm worden de instellingen niet opgeslagen.

Als de sessie begint, toont het scherm Therapiestatus de sessietijd als aftelling voor de totale behandelingstijd. Het scherm toont ook het soort therapie, de behandelingstemperaturen, de compressieniveaus en de temperatuur en het waterniveau van de reservoirs. In dit scherm kunt u de behandeling stoppen of op pauze zetten.

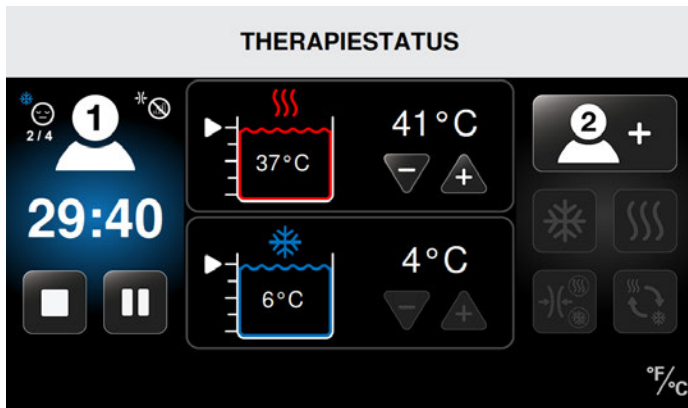

In dit voorbeeld is de sessie van patiënt 1 aan de gang met:

- Koudetherapie
- Geen compressie
- Slaapfunctie ingeschakeld
- Slaapfunctie voor cyclus twee van vier (2/4)
- 29:40 minuten resterende tijd in de totale therapie sessie
- Temperatuur van de koudetherapie ingesteld op 4 °C (40 °F)
- Werkelijke reservoirtemperatuur van 6 °C (43 °F)

SNEL-CONTRASTTHERAPIE

Met de Med4 Elite kunt u een sessie snel-contrasttherapie voor maximaal twee patiënten configureren. Individuele instellingen voor een patiëntsessie omvatten totale behandelingstijd, warmte- en koudebehandelingstemperatuur, tijden en compressieniveaus. *Om de gewenste temperaturen door de gehele behandeling heen te behouden, verdient het aanbeveling een snel-contrasttherapie bij één patiënt tegelijk te gebruiken.*

Een sessie snel-contrasttherapie configureren in het scherm Patiënt selecteren:

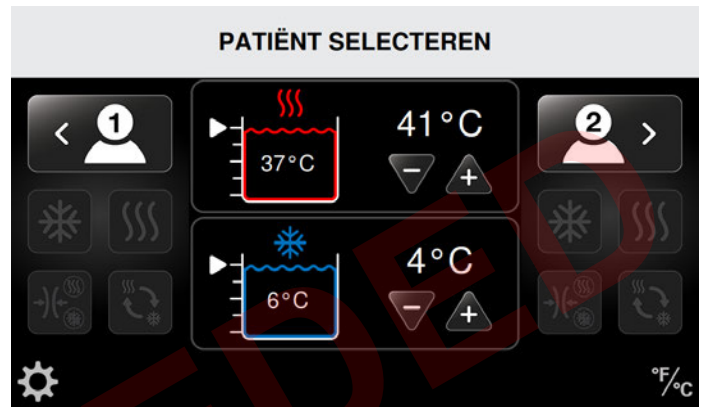

1. Selecteer de gewenste patiënt door op het juiste patiëntpictogram te drukken: patiënt 1 aan de linkerkant van het scherm of patiënt 2 aan de rechterkant van het scherm.

Het scherm Therapie selecteren verschijnt met vier actieve therapie pictogrammen. (In dit voorbeeld is patiënt 1 geselecteerd.)

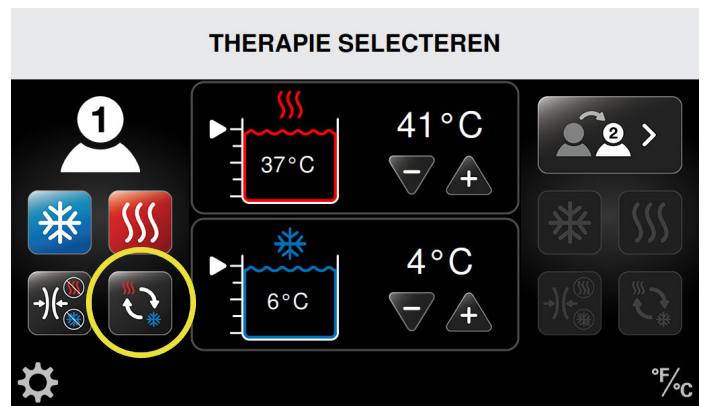

2. Druk op het pictogram voor snel-contrasttherapie.

Het scherm Snel-contrasttherapie verschijnt voor de geselecteerde patiënt. In dit scherm kunt u individuele instellingen aanpassen. Deze omvatten warmtetemperatuur, koudetemperatuur, behandelingstijden voor warmte- en koudetherapie en totale behandelingstijd (in minuten) en compressieniveaus (koud: laag, medium-laag, medium, hoog en geen compressie/warmte: lage of geen compressie).

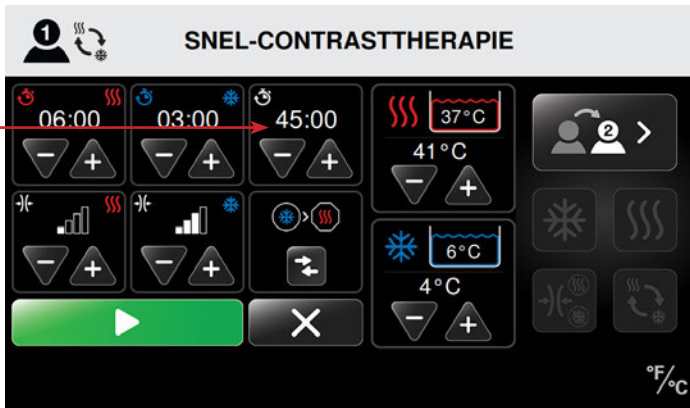

3. Druk op de pijl-omhoog (+) of de pijl-omlaag (-) om de totale behandelingstijd (in minuten) voor de snel-contrasttherapie sessie respectievelijk te verhogen of te verlagen.

WARMTEBEHANDELING IN SNEL-CONTRASTTHERAPIE

De warmtetherapiebehandeling in de snel-contrasttherapie configureren:

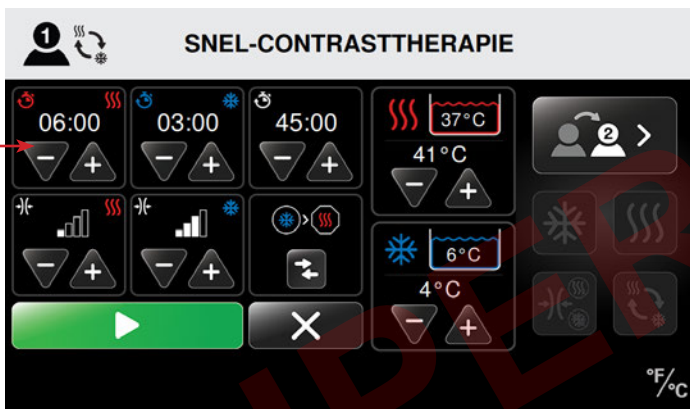

4. Druk op de pijl-omhoog (+) of de pijl-omlaag (-) om de behandelingstijd (in minuten) voor het gedeelte warmtetherapie van de snel-contrasttherapie sessie respectievelijk te verhogen of te verlagen.



5. Druk op de pijl-omhoog (+) of de pijl-omlaag (-) om het compressieniveau voor het gedeelte warmtetherapie van de snel-contrasttherapie sessie respectievelijk te verhogen of te verlagen.

Beschikbare compressieniveaus:

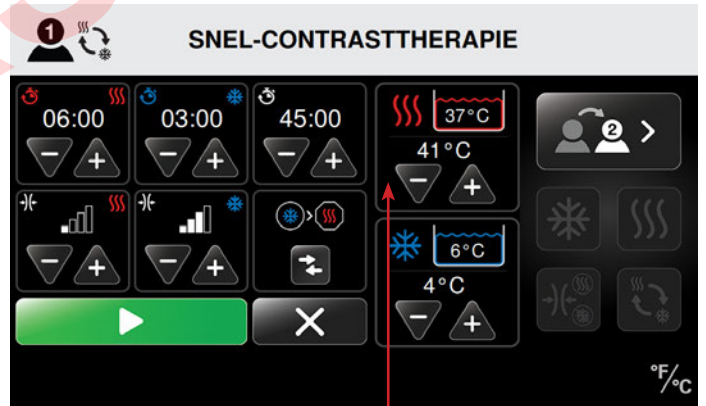
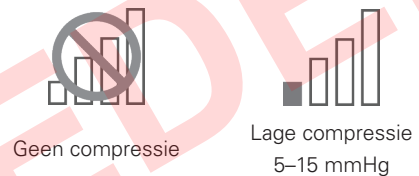

6. Druk op de pijl-omhoog (+) of de pijl-omlaag (-) om de warmtetemperatuur voor de snel-contrasttherapie sessie respectievelijk te verhogen of te verlagen.

OPMERKING: Het water voor de warmtetherapie komt uit een gedeeld reservoir. Als twee patiënten bijgevolg tegelijkertijd warmtetherapie ontvangen, is de temperatuur hetzelfde voor beide patiënten. Elke wijziging van de warmte-instelling geldt voor beide patiënten.

KOUDEBEHANDELING IN SNEL-CONTRASTTHERAPIE

De koudetherapiebehandeling in de snel-contrasttherapie configureren:

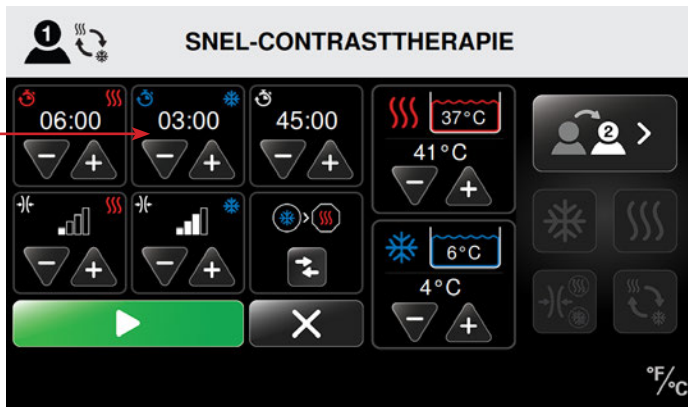

7. Druk op de pijl-omhoog (+) of de pijl-omlaag (-) om de behandelingstijd (in minuten) voor het gedeelte koudetherapie van de snel-contrasttherapiesessie respectievelijk te verhogen of te verlagen.

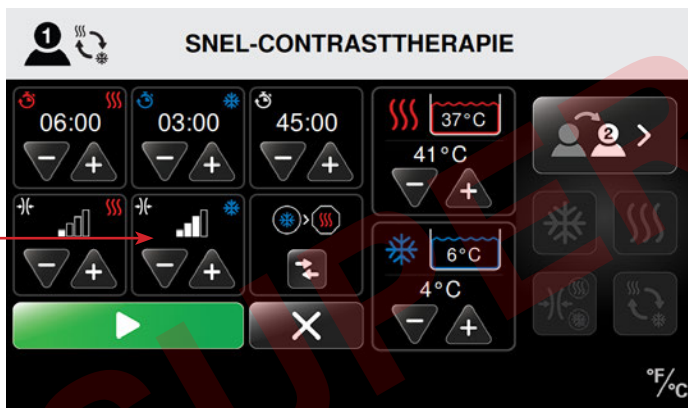

8. Druk op de pijl-omhoog (+) of de pijl-omlaag (-) om het compressieniveau voor het gedeelte koudetherapie van de snel-contrasttherapiesessie respectievelijk te verhogen of te verlagen.

Beschikbare compressieniveaus:

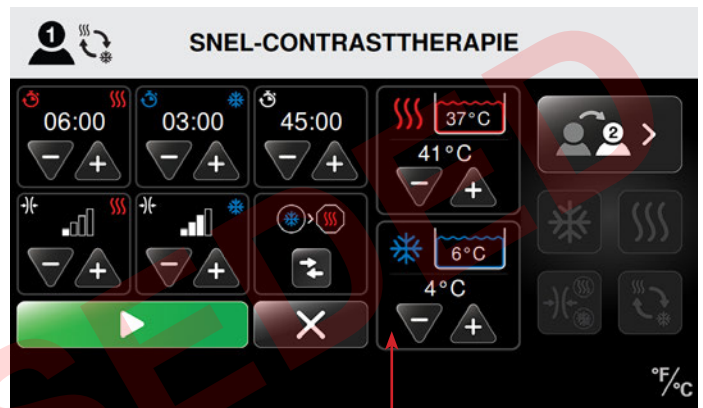
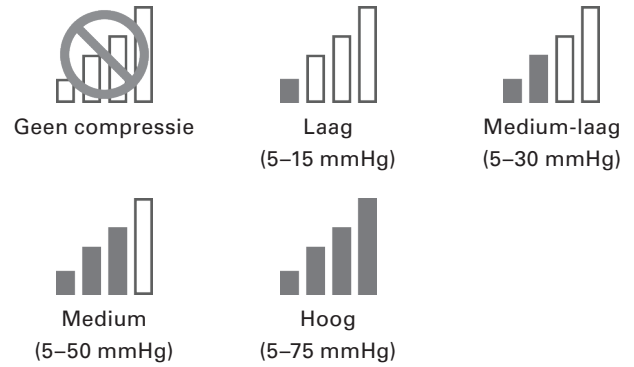



9. Druk op de pijl-omhoog (+) of de pijl-omlaag (-) om de koudetemperatuur voor de snel-contrasttherapiesessie respectievelijk te verhogen of te verlagen.

OPMERKING: Het water voor de koudetherapie komt uit een gedeeld reservoir. Als twee patiënten bijgevolg tegelijkertijd koudetherapie ontvangen, is de temperatuur hetzelfde voor beide patiënten. Elke wijziging van de koude-instelling geldt voor beide patiënten.

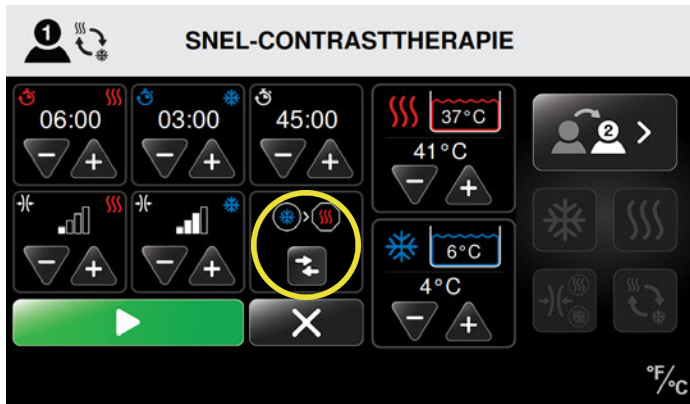
DE BEGIN- EN EINDTHERAPIE INSTELLEN IN DE SNEL-CONTRASTTHERAPIE



- Gebruik de knop  voor begintherapie instellen om de snel-contrasttherapie te beginnen met een koude- of warmtebehandeling. Het therapiepictogram in de cirkel geeft de behandeling aan waarmee uw snel-contrasttherapie sessie zal beginnen. Het therapiepictogram in de achthoek geeft de behandeling aan waarmee uw sessie zal eindigen.
- Om te bepalen met welke therapiebehandeling de sessie eindigt, kunt u de totale behandelingstijd of de warmte- of koudetherapie tijd verhogen of verlagen. Het pictogram dat de eindbehandeling aangeeft, wordt dienovereenkomstig aangepast.
- Als u de therapie-instellingen voor de patiënt hebt geselecteerd en de behandelingstemperatuur de ingestelde waarde heeft bereikt, drukt u op de startknop  om met de therapie sessie te beginnen.
- Druk op de annuleerknop  om terug te keren naar het hoofdscherm zonder de sessie starten. Door terug te keren naar het hoofdscherm worden de instellingen niet opgeslagen.



Snel-contrasttherapie begint met koudebehandeling / eindigt met warmtebehandeling

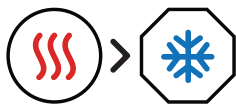

Snel-contrasttherapie begint met warmtebehandeling / eindigt met koudebehandeling



Snel-contrasttherapie begint met koudebehandeling / eindigt met koudebehandeling



Snel-contrasttherapie begint met warmtebehandeling / eindigt met warmtebehandeling

Als de sessie begint, toont het scherm Therapiestatus de sessietijd als aftelling voor de totale behandelingstijd. Het scherm toont ook het soort therapie, de behandelingstemperaturen, de compressieniveaus en de temperatuur en het waterniveau van de reservoirs. In dit scherm kunt u de behandeling stoppen of op pauze zetten.

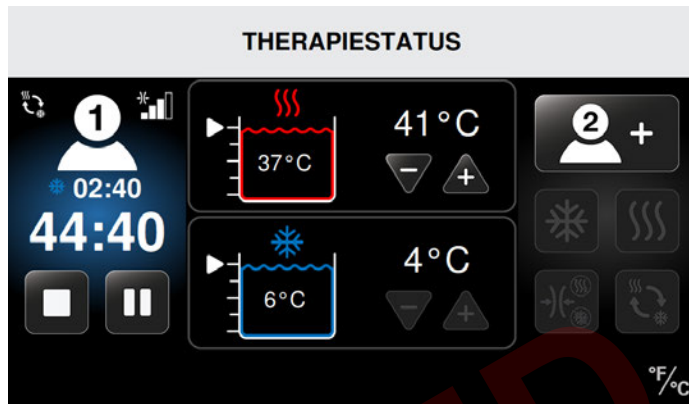

In dit voorbeeld is de sessie van patiënt 1 aan de gang met:

- Snel-contrasttherapie
- 44:40 minuten resterende tijd in de snel-contrasttherapie sessie
- Koudetherapie is aan de gang
- 2:40 minuten resterende tijd in het huidige gedeelte van de koudetherapie
- Medium compressie voor koudetherapie
- Warmtetemperatuur ingesteld op 41 °C (105 °F)
- Werkelijke reservoirtemperatuur van 37 °C (98 °F)
- Koudetemperatuur ingesteld op 4 °C (40 °F)
- Werkelijke reservoirtemperatuur van 6 °C (43 °F)

THERAPIE ALLEEN COMPRESSIE

Met de Med4 Elite kunt u een therapie sessie alleen compressie voor iedere patiënt configureren. Sessies therapie alleen compressie bieden alleen compressie, zonder warmte- of koudtherapie.

Een sessie therapie alleen compressie configureren in het scherm Patiënt selecteren:

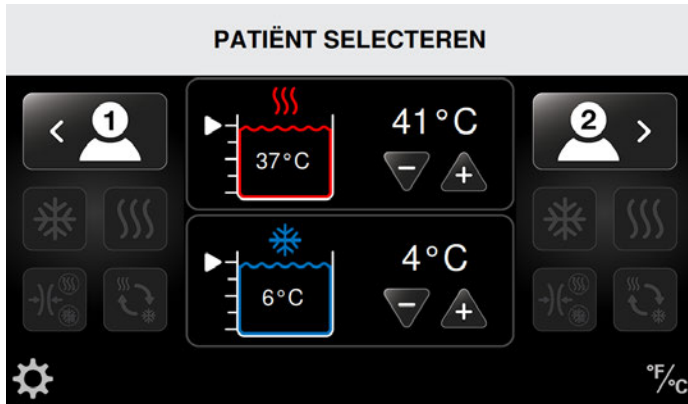

1. Selecteer de gewenste patiënt door op het juiste patiëntpictogram te drukken: patiënt 1 aan de linkerkant van het scherm of patiënt 2 aan de rechterkant van het scherm.

Het scherm Therapie selecteren verschijnt met vier actieve therapie pictogrammen. (In het volgende voorbeeld is patiënt 1 geselecteerd.)

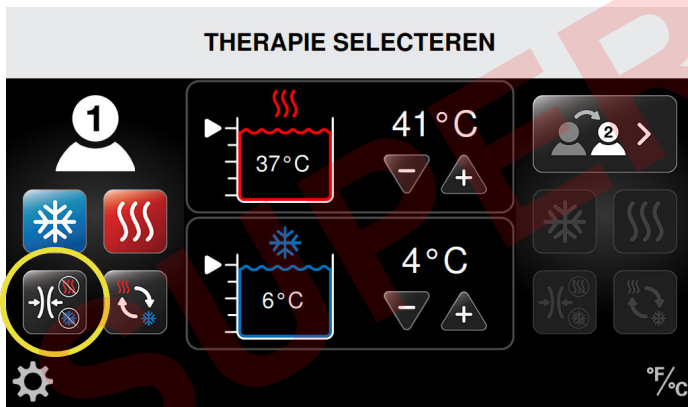

2. Druk op het pictogram voor compressietherapie.

Het scherm Therapie alleen compressie verschijnt voor de geselecteerde patiënt. In dit scherm kunt u individuele instellingen aanpassen. Deze omvatten de behandelingstijd (in minuten) en het compressieniveau.

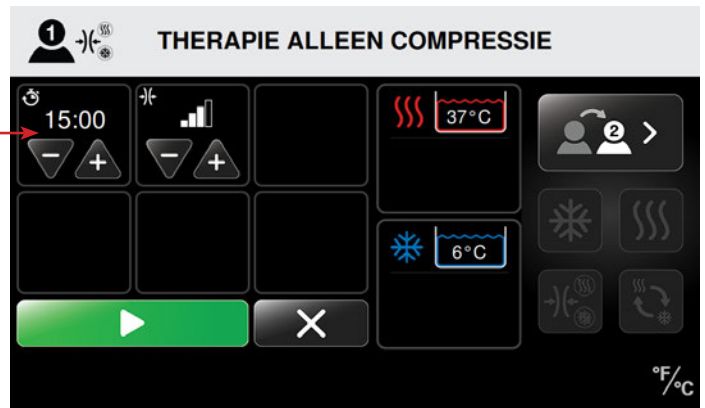

3. Druk op de pijl-omhoog (+) of de pijl-omlaag (-) om de behandelingstijd (in minuten) voor de compressietherapie sessie respectievelijk te verhogen of te verlagen.

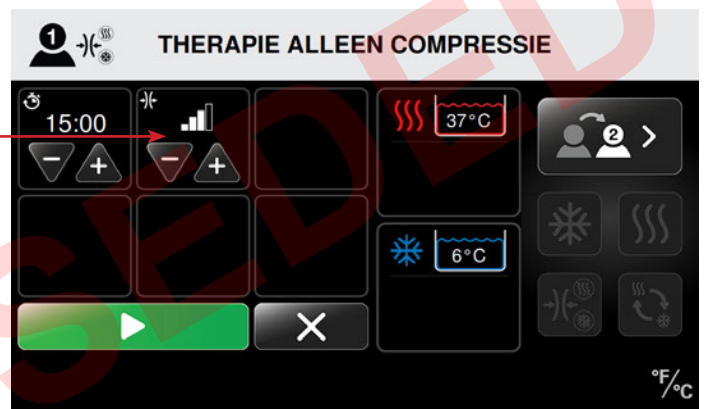

4. Druk op de pijl-omhoog (+) of de pijl-omlaag (-) om het compressieniveau voor de compressietherapie sessie respectievelijk te verhogen of te verlagen.

Beschikbare compressieniveaus:

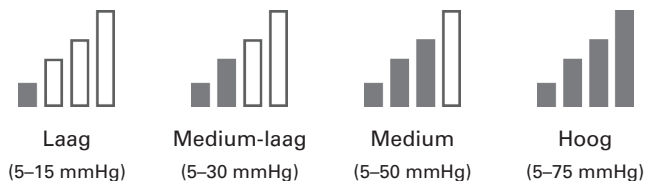



5. Als u de therapie-instellingen voor de patiënt hebt geselecteerd en de behandelingstemperatuur de ingestelde waarde heeft bereikt, drukt u op de startknop  om met de therapiesessie te beginnen.
6. Druk op de annuleerknop  om terug te keren naar het hoofdscherm zonder de sessie starten. Door terug te keren naar het hoofdscherm worden de instellingen niet opgeslagen.

Als de sessie begint, toont het scherm Therapiestatus de sessietijd als aftelling voor de totale behandelingstijd. Het scherm toont ook het compressieniveau. In dit scherm kunt u de behandeling stoppen of op pauze zetten.

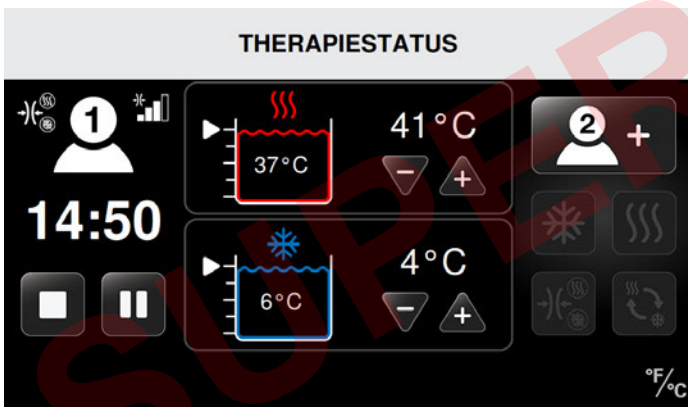

In dit voorbeeld is de sessie van patiënt 1 aan de gang met:

- Therapie alleen compressie
- Medium compressie
- 14:50 minuten resterende tijd in de therapie alleen compressie

EEN THERAPIE OP PAUZE ZETTEN, STOPPEN EN WIJZIGEN

OP PAUZE ZETTEN

Met de Med4 Elite kunt u een therapieessie op elk moment op pauze zetten.

OPMERKING: Warmtetherapie wordt gebruikt in de volgende afbeeldingen om te laten zien hoe een therapie die aan de gang is, op pauze wordt gezet. Deze procedures kunnen worden gebruikt om koudetherapie, snel-contrasttherapie en therapie alleen compressie op pauze te zetten.

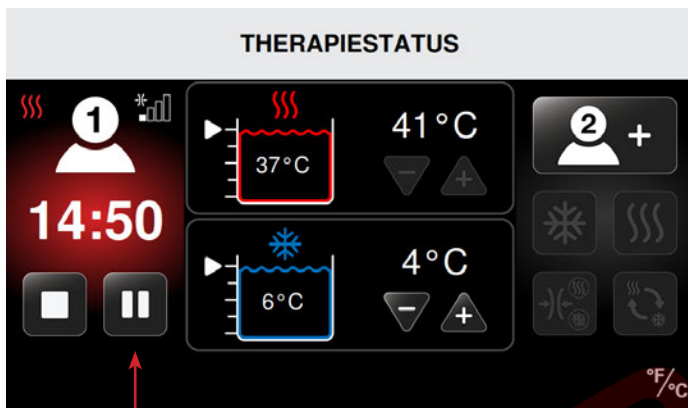

1. Druk op de pauzeknop  in het scherm Therapiestatus. De therapieessie wordt op pauze gezet.
2. Om de op pauze gezette therapie te hervatten zonder aanpassingen, drukt u op de startknop .

WIJZIGEN

U kunt de instellingen voor een therapieessie alleen wijzigen als de behandeling op pauze is gezet. Als u wijzigingen wilt aanbrengen, zet u de therapie eerst op pauze, zoals beschreven in het vorige gedeelte, *Op pauze zetten*.

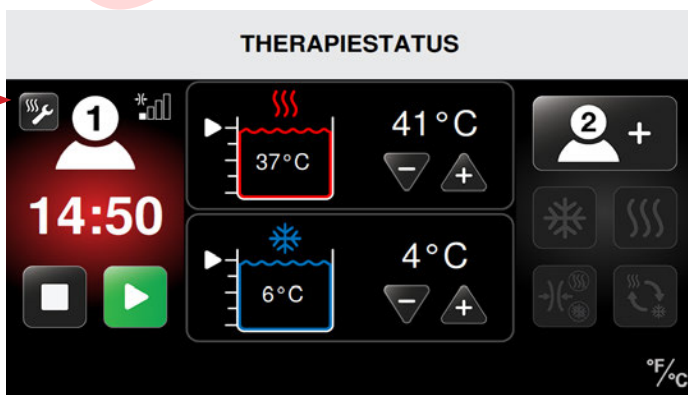

1. Als de therapie op pauze is gezet, drukt u op het pictogram  voor therapie-instellingen aanpassen.

Het scherm Warmtetherapie – instellingen verschijnt als u op het pictogram voor therapie-instellingen aanpassen drukt.

In het volgende voorbeeld is de warmtetherapieessie van patiënt 1 gewijzigd met een lagere tijdstelling.

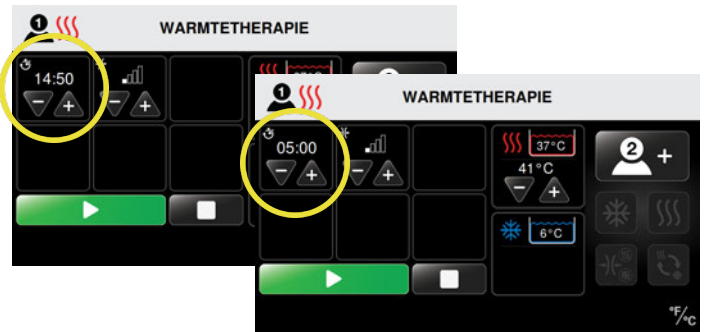

2. Druk op de pijl-omhoog (+) of de pijl-omlaag (-) om de instellingen voor tijd, compressieniveau of temperatuurinstelling voor de huidige sessie respectievelijk te verhogen of te verlagen.
3. Als u klaar bent om de sessie te hervatten, drukt u op de startknop .

Het scherm Therapiestatus geeft de nieuwe therapie-instellingen weer en de therapieessie wordt voortgezet.

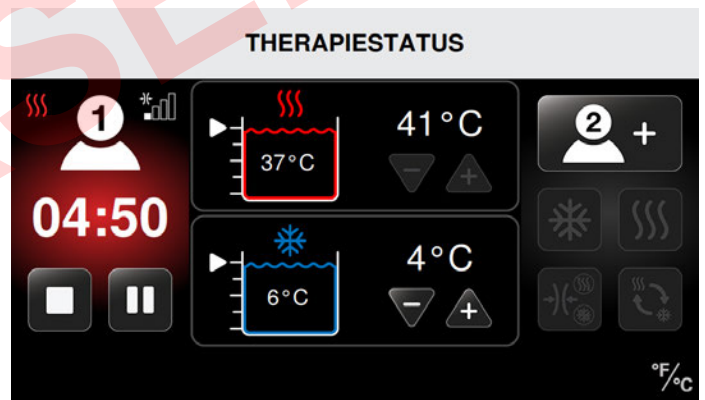

STOPPEN

Met de Med4 Elite kunt u een therapie sessie op elk moment stoppen. Door op de stopknop te drukken, worden alle therapie-instellingen gereset op de standaardinstellingen en moeten er nieuwe therapie-instellingen worden geselecteerd.

Een therapie sessie stoppen:

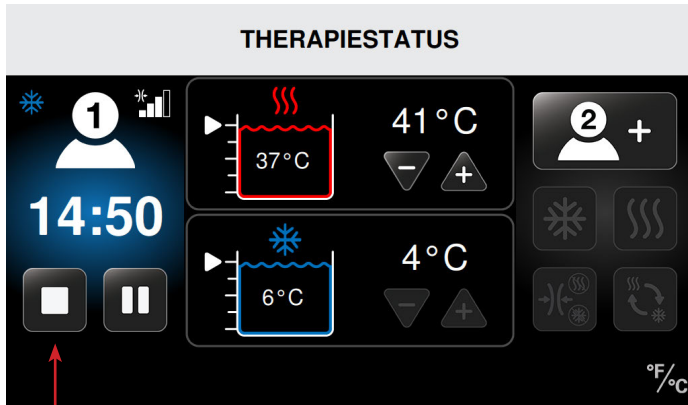

1. Druk op de stopknop  in het scherm Therapiestatus.

De therapie sessie wordt beëindigd en het scherm Patiënt selecteren verschijnt. De vorige therapie-instellingen kunnen niet worden aangepast. Een nieuwe therapie sessie kan dan worden gestart met nieuwe instellingen.

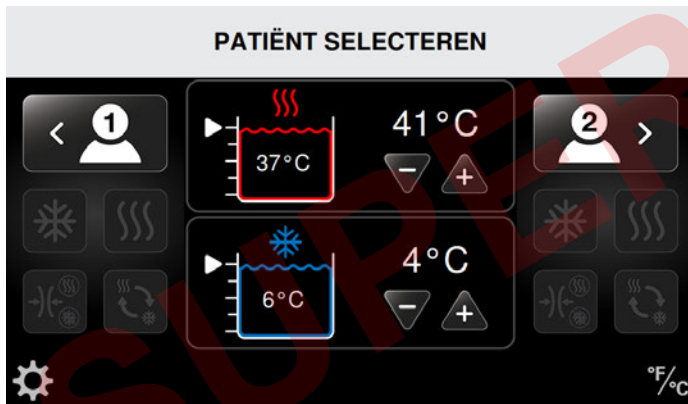

Zie voor het configureren van nieuwe therapieën de procedures in het desbetreffende gedeelte in *De Med4 Elite gebruiken*:

- *Warmtherapie*
- *Koudtherapie*
- *Snel-contrasttherapie*
- *Therapie alleen compressie*

UITSCHAKELEN

Gebruik een van de volgende methoden om de Med4 Elite uit te schakelen:

1. Houd de groene aan/uit-knop boven aan het aanraakscherm ingedrukt.

OPMERKING: Als het regelapparaat wordt uitgeschakeld terwijl er nog een therapie aan de gang is, wordt alle therapie automatisch gestopt.

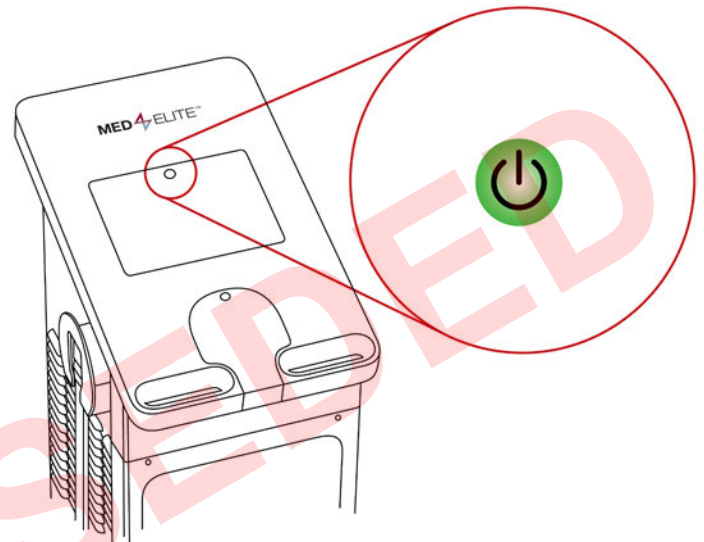

2. Zet de aan/uit-schakelaar aan de achterkant van het regelapparaat op de uit-stand.
3. Als de aan/uit-knop en de aan/uit-schakelaar niet naar behoren werken, kunt u het regelapparaat uitschakelen door het netsnoer voorzichtig van de achterkant los te koppelen.

Om de Med4 Elite op te starten nadat hij is uitgeschakeld, controleert u of het netsnoer goed is aangesloten op de achterkant van het regelapparaat en een wandstopcontact en of de aan/uit-schakelaar op de aan-stand staat. Druk vervolgens op de gele aan/uit-knop.

OPMERKING: De Med4 Elite wordt automatisch uitgeschakeld na zes (6) uur afwezigheid van activiteit.

CONFIGURATIE VAN DE MED4 ELITE-SYSTEEMINSTELLINGEN

De Med4 Elite stelt u in staat de fabrieksinstellingen te wijzigen en de standaardinstellingen aan te passen via de systeeminstellingen.

PERSOONLIJK IDENTIFICATIENUMMER (PIN)

Om veiligheidsredenen moeten gebruikers van de Med4 Elite een pincode invoeren om toegang te krijgen tot de systeeminstellingen. **De standaardpincode die in de fabriek is ingesteld, is 1111**, maar u kunt de pincode op elk moment wijzigen.

BELANGRIJK: Als u uw pincode verliest of vergeet, neemt u contact op met de technische ondersteuning van Game Ready en vraagt u om een master-pincode. Hiermee kunt u toegang krijgen tot de systeeminstellingen om een nieuwe pincode te configureren. U kunt contact opnemen met de technische ondersteuning van Game Ready op 1.888.426.3732 (1.888.GameReady) en +1.510.868.2100. Buiten de VS kunt u contact opnemen met uw plaatselijke distributeur.

PINCODE WIJZIGEN

Wijzig de pincode als volgt:

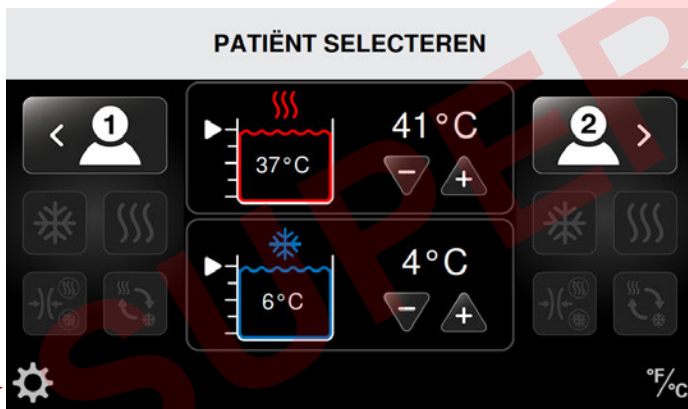

1. Druk op het pictogram voor systeeminstellingen in de linkerbenedenhoek van het scherm Patiënt selecteren.

Het scherm Pin invoeren verschijnt.

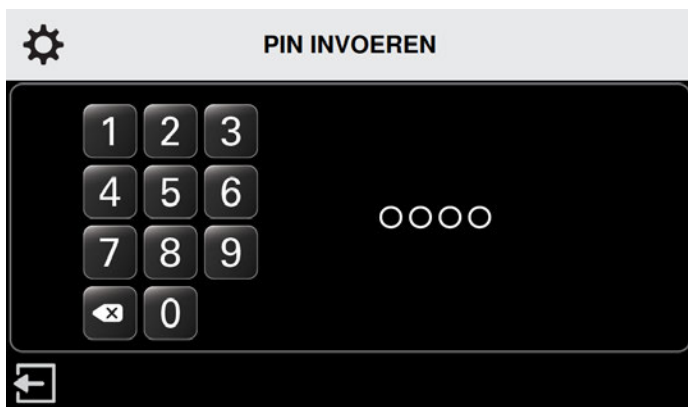

2. Toets 1111 (de standaardpincode die in de fabriek is ingesteld) of de huidige pincode.

Het scherm Systeeminstellingen verschijnt.



3. Druk op het beveiligingspictogram.

Het scherm Huidige pin invoeren verschijnt.



4. Toets 1111 (de standaardpincode die in de fabriek is ingesteld) of de huidige pincode.

Het scherm Nieuwe pin invoeren verschijnt.



5. Toets de gewenste cijfers om de nieuwe viercijferige pincode in te voeren.

OPMERKING: Om terug te keren naar Systeeminstellingen zonder de pincode te wijzigen, drukt u op de terugknop .



Het scherm Nieuwe pin opnieuw invoeren verschijnt.



6. Voer de nieuwe pincode opnieuw in ter bevestiging.

Het scherm PIN-wijziging bevestigen verschijnt.



7. Om de wijziging van de pincode te bevestigen, drukt u op de bevestigingsknop .
8. Om de wijziging van de pincode te annuleren, drukt u op de annuleerknop .

Bij bevestiging verschijnt het scherm Systeeminstellingen opnieuw, zodat u andere instellingen kunt wijzigen.



9. Als er geen andere wijzigingen nodig zijn, drukt u op het exitpictogram  om de nieuwe instellingen op te slaan. Bewaar uw pincode op een veilige en toegankelijke plaats. De pincode is nodig om toegang te krijgen tot Systeeminstellingen en om de standaardinstellingen te wijzigen.

STANDAARDINSTELLINGEN





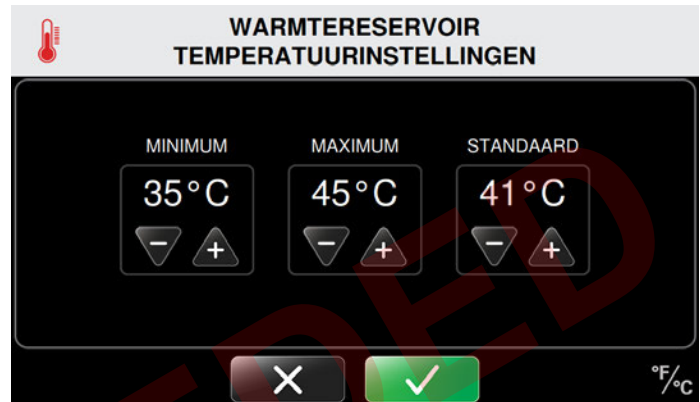





Standaardinstellingen bepalen de minimum-, maximum- en standaardwaarde voor de therapietemperatuur, het therapiecompressieniveau en de behandelingstijd. U kunt de Med4 Elite gebruiken met de fabrieksinstellingen of u kunt deze instellingen op elk moment wijzigen.











Het scherm Warmtereservoir – temperatuurinstellingen wordt hieronder getoond als voorbeeld van de wijze waarop standaardinstellingen moeten worden ingesteld.



1. Standaardminima instellen: Druk op de pijl-omhoog (+) of de pijl-omlaag (-) om de temperatuur respectievelijk te verhogen of te verlagen teneinde de minimaal toegestane therapie-instelling te selecteren. In het voorbeeld hierboven is de minimaal toegestane temperatuur bij het configureren van een warmttherapiesessie 35 °C (95 °F). Gebruikers kunnen geen warmttherapietemperatuur instellen onder 35 °C (95 °F).
2. Standaardmaxima instellen: Druk op de pijl-omhoog (+) of de pijl-omlaag (-) om de temperatuur respectievelijk te verhogen of te verlagen teneinde de maximaal toegestane therapie-instelling te selecteren. In het voorbeeld hierboven is de maximaal toegestane temperatuur bij het configureren van een warmttherapiesessie 45 °C (113 °F). Gebruikers kunnen geen warmttherapietemperatuur instellen onder 45 °C (113 °F).
3. Standaardwaarden instellen: Druk op de pijl-omhoog (+) of de pijl-omlaag (-) om de temperatuur respectievelijk te verhogen of te verlagen teneinde de standaardtherapie-instelling te selecteren. In het voorbeeld hierboven is de standaardtemperatuur bij het configureren van een warmttherapiesessie 41 °C (105 °F). Dit is de temperatuurinstelling die het eerst verschijnt in het scherm Warmttherapie wanneer een warmttherapiesessie wordt geconfigureerd. Gebruikers kunnen deze temperatuur aanpassen voor specifieke therapie-sessies, maar niet buiten het bereik van de hierboven ingestelde minimum- en maximumtemperatuur.

Een volledige lijst met alle fabrieksinstellingen vindt u op de volgende pagina's.

IN DE FABRIEK INGESTELDE STANDAARDINSTELLINGEN			
	Minimuminstelling	Maximuminstelling	Standaardinstelling
Reservoirtemperatuur			
 Warmte	35 °C/95 °F	45 °C/113 °F	41 °C/105 °F
 Koude	3 °C/38 °F	16 °C/60 °F	7 °C/45 °F
Warmtetherapie			
 Compressieniveau	Geen	Laag	Geen
 Behandelingstijd	5 minuten	30 minuten	15 minuten
Koudetherapie			
 Compressieniveau	Geen	Hoog	Geen
 Behandelingstijd	5 minuten	60 minuten	15 minuten
 Slaapfunctie	Uitgeschakeld	Ingeschakeld	Uitgeschakeld
Als de slaapfunctie is ingeschakeld:			
 Slaapduur	30 minuten	60 minuten	30 minuten
 Aantal slaapcycli	2	6	4
Compressietherapie			
 Niveau	Laag	Hoog	Laag
 Behandelingstijd	5 minuten	60 minuten	15 minuten

IN DE FABRIEK INGESTELDE STANDAARDINSTELLINGEN			
	Minimuminstelling	Maximuminstelling	Standaardinstelling
 Snel-contrasttherapie			
 Tijd warmtebehandeling	1 minuut	10 minuten	3 minuten
 Tijd koudebehandeling	1 minuut	10 minuten	3 minuten
 Totale tijd behandeling	15 minuten	90 minuten	30 minuten
 Warmtecompressie	Geen	Laag	Geen
 Koudecompressie	Geen	Hoog	Geen
 Begintherapie instellen	—	—	Koude
 Temperatuur			
 Gradenschaal	—	—	°F
 Taal	—	—	Engels

SYSTEEMINSTELLINGEN OPENEN

Om de standaardinstellingen te wijzigen, gaat u vanuit het scherm Patiënt selecteren naar Systeeminstellingen:

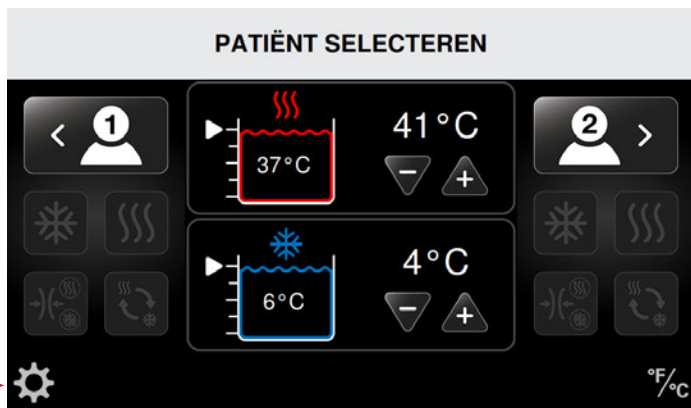

1. Druk op het pictogram voor systeeminstellingen in de linkerbenedenhoek van het scherm Patiënt selecteren.

Het scherm Pin invoeren verschijnt.

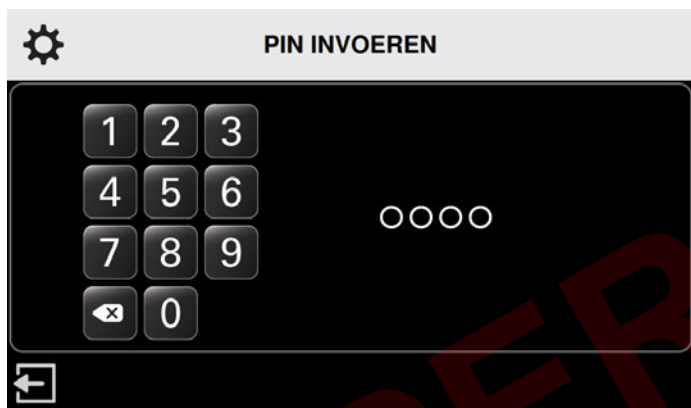

2. Gebruik het toetsenpaneel om uw pincode in te voeren.

Nu kunt u de interface met de systeeminstellingen gebruiken om de systeeminstellingen van uw Med4 Elite te wijzigen.



WARMTE-INSTELLINGEN

De Med4 Elite stelt u in staat de volgende standaardinstellingen voor de warmtetherapie in te stellen:

- Minimum- en maximumstandaardtemperatuur
- Minimum-, maximum- en standaardtherapieessietijd
- Compressie-instellingen: lage en geen compressie

Deze instellingen bepalen de limietwaarden waarmee de Med4 Elite kan worden ingesteld voor individuele therapieessies.

WARMTETEMPERATUURINSTELLINGEN

De standaardtemperatuurinstellingen voor de warmtetherapie configureren:



1. Druk in het scherm Systeeminstellingen op het pictogram voor warmte-temperatuur.

Het scherm Warmtereservoir – temperatuurinstellingen verschijnt.

In dit scherm kunt u de minimum-, maximum- en standaardwarmte-temperatuur instellen.

OPMERKING: De fabrieksinstellingen op het regelapparaat zijn 35 °C/95 °F voor de minimumwarmte en 45 °C/113 °F voor de maximumwarmte. De standaardwarmte is ingesteld op 41 °C/105 °F.

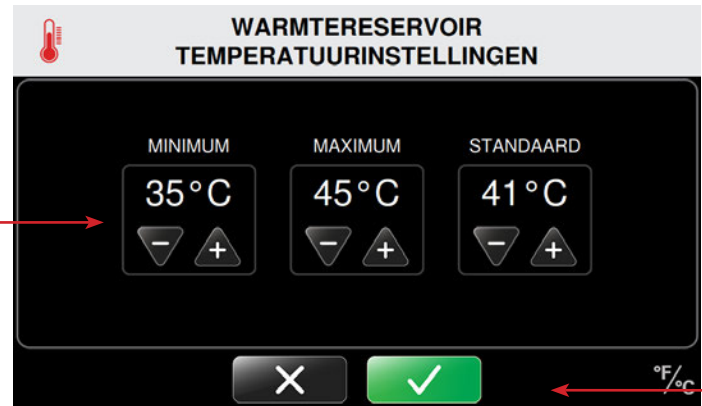

2. Druk op de pijl-omhoog (+) of de pijl-omlaag (-) om de minimum-, maximum- en standaardwarmte-temperatuur voor therapiebehandelingen respectievelijk te verhogen of te verlagen.

Als de modus warmtetherapie is geselecteerd voor een therapie, gaat het regelapparaat standaard over op de ingestelde temperatuur.

3. Om de standaardinstellingen voor het warmtereservoir te bevestigen, drukt u op de bevestigingsknop .
4. Om deze instellingen te annuleren, drukt u op de annuleerknop .

Na bevestiging keert het scherm Systeeminstellingen terug, zodat u andere standaardinstellingen kunt wijzigen.



5. Als u alle gewenste wijzigingen hebt gemaakt, drukt u op het exitpictogram  om de systeeminstellingen op te slaan.

De computer van het regelapparaat wordt uitgeschakeld.

6. Druk op de aan/uit-knop boven aan het aanraakscherm om de computer opnieuw op te starten.

WARMTETIJDINSTELLINGEN

De standaardtijdinstellingen voor de warmtetherapie configureren:



1. Druk in het scherm Systeeminstellingen op het pictogram voor warmte-instellingen.

Het scherm Warmtetherapie – instellingen verschijnt.



2. Druk op het pictogram voor warmtetijd in de rechterbovenhoek van het scherm.

Het scherm Warmtetherapie – tijdstellingen verschijnt.



In dit scherm kunt u de minimum-, maximum- en standaardwarmtesessietijd instellen. Tijden worden ingesteld in stappen van vijf minuten en weergegeven in minuten:seconden.

OPMERKING: De fabrieksinstellingen op het regelapparaat zijn een minimumtijd van 5 minuten en een maximumtijd van 30 minuten. De standaardtijd is ingesteld op 15 minuten.



3. Druk op de pijl-omhoog (+) of de pijl-omlaag (-) om de minimum-, maximum- en standaardwarmtetijd voor therapiebehandelingen respectievelijk te verhogen of te verlagen.

Als de modus warmtetherapie is geselecteerd voor een therapie, gaat het regelapparaat standaard over op de ingestelde tijd.

4. Om de standaardinstellingen voor warmtetijd te bevestigen, drukt u op de bevestigingsknop .
5. Om deze instellingen te annuleren, drukt u op de annuleerknop .

Na bevestiging keert het scherm Systeeminstellingen terug, zodat u andere systeeminstellingen kunt wijzigen.



6. Als u alle gewenste wijzigingen hebt gemaakt, drukt u op het exitpictogram  om de systeeminstellingen op te slaan.

De computer van het regelapparaat wordt uitgeschakeld.

7. Druk op de aan/uit-knop boven aan het aanraakscherm om de computer opnieuw op te starten.

WARMTECOMPRESSIE-INSTELLINGEN

De standaardcompressie-instellingen voor de warmtetherapie configureren:



1. Druk in het scherm Systeeminstellingen op het pictogram voor warmte-instellingen.

Het scherm Warmtetherapie – instellingen verschijnt.



2. Druk op het pictogram voor warmtecompressie aan de rechterkant van het scherm.

Het scherm Warmtetherapie – compressie-instellingen verschijnt.

In dit scherm kunt u de maximumwarmtecompressie instellen. De minimumcompressie en standaardcompressie zijn ingesteld op geen compressie en kunnen niet worden gewijzigd. Dit zorgt ervoor dat geen compressie altijd een optie is voor individuele sessies.

OPMERKING: De Med4 Elite heeft een maximuminstelling voor lage compressie, zoals geïndiceerd voor gebruik met warmtetherapie. Deze instelling kan niet worden overschreden.



3. Onder de maximuminstelling drukt u op de pijl-omlaag (-) voor 'uitgeschakeld' of op de pijl-omhoog (+) om de lage compressie voor therapiebehandelingen in te stellen.



Beschikbare compressieniveaus:



Geen compressie



Lage compressie
5-15 mmHg

4. Om de standaardinstellingen voor warmtecompressie te bevestigen, drukt u op de bevestigingsknop .
5. Om deze instellingen te annuleren, drukt u op de annuleerknop .

Na bevestiging keert het scherm Systeeminstellingen terug, zodat u andere systeeminstellingen kunt wijzigen.



6. Als u alle gewenste wijzigingen hebt gemaakt, drukt u op het exitpictogram  om de systeeminstellingen op te slaan.

De computer van het regelapparaat wordt uitgeschakeld.

7. Druk op de aan/uit-knop boven aan het aanraakscherm om de computer opnieuw op te starten.

KOUDE-INSTELLINGEN

De Med4 Elite stelt u in staat de volgende standaardinstellingen voor de koudetherapie te bepalen:

- Minimum- en maximumstandaardtemperatuur
- Minimum-, maximum- en standaardtherapieessietijd
- Compressie-instellingen: laag, medium-laag, medium, hoog en geen compressie
- Slaapfunctie inschakelen/uitschakelen
- Minimum-, maximum- en standaardslaapcyclustijd

Deze instellingen bepalen de limietwaarden waarmee de Med4 Elite kan worden ingesteld voor individuele therapieessies.

KOUDETEMPERatuurINSTELLINGEN

De standaardtemperatuurinstellingen voor de koudetherapie configureren:



1. Druk in het scherm Systeeminstellingen op het pictogram voor koudetherapie.

Het scherm Koudereservoir – temperatuurinstellingen verschijnt.

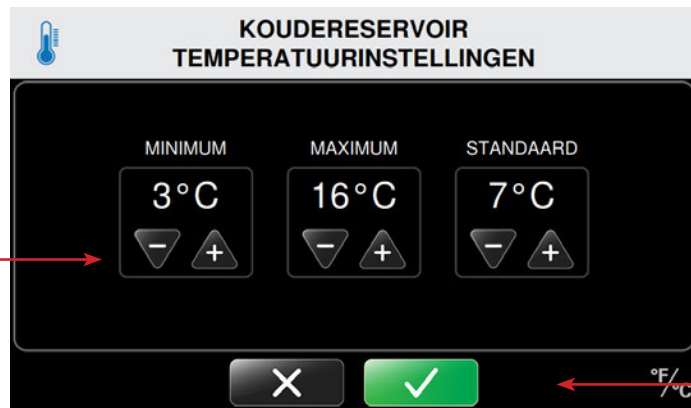

In dit scherm kunt u de minimum-, maximum- en standaardkoudetherapie instellen.

OPMERKING: De fabrieksinstellingen op het regelapparaat zijn 3 °C/38 °F voor de minimumkoude en 16 °C/60 °F voor de maximumkoude. De standaardkoude is ingesteld op 7 °C/45 °F.



2. Druk op de pijl-omhoog (+) of de pijl-omlaag (-) om de minimum-, maximum- en standaardkoudetherapie respectievelijk te verhogen of te verlagen.

Als de modus koudetherapie is geselecteerd voor een therapie, gaat het regelapparaat standaard over op de ingestelde temperatuur.

3. Om de standaardinstellingen voor het koudereservoir te bevestigen, drukt u op de bevestigingsknop .
4. Om deze instellingen te annuleren, drukt u op de annuleerknop .

Na bevestiging keert het scherm Systeeminstellingen terug, zodat u andere systeeminstellingen kunt wijzigen.



5. Als u alle gewenste wijzigingen hebt gemaakt, drukt u op het exitpictogram  om de systeeminstellingen op te slaan.

De computer van het regelapparaat wordt uitgeschakeld.

6. Druk op de aan/uit-knop boven aan het aanraakscherm om de computer opnieuw op te starten.

KOUDETIJDINSTELLINGEN

De standaardtijd- en standaardcompressie-instellingen voor de koudetherapie configureren:



1. Druk in het scherm Systeeminstellingen op het pictogram voor koude-instellingen.

Het scherm Koudetherapie – instellingen verschijnt.

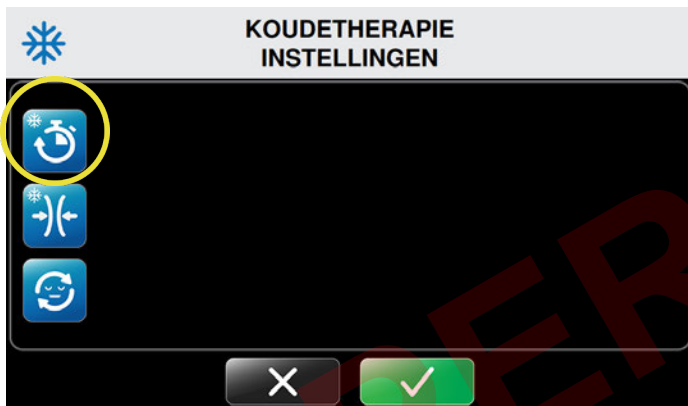

2. Druk op het pictogram voor koudetijd in de linkerbovenhoek van het scherm.

Het scherm Koudetherapie – tijdinstellingen verschijnt.



In dit scherm kunt u de minimum-, maximum- en standaardkoudesessietijd instellen. Tijden worden ingesteld in stappen van vijf minuten en weergegeven in minuten:seconden.

OPMERKING: De fabrieksinstellingen op het regelapparaat zijn een minimumtijd van 5 minuten en een maximumtijd van 60 minuten. De standaardtijd is ingesteld op 15 minuten.



3. Druk op de pijl-omhoog (+) of de pijl-omlaag (-) om de minimum-, maximum- en standaardkoudetijd voor therapiebehandelingen respectievelijk te verhogen of te verlagen.

Als de modus koudetherapie is geselecteerd voor een therapie, gaat het regelapparaat standaard over op de ingestelde tijd.

4. Om de standaardinstellingen voor koudetijd te bevestigen, drukt u op de bevestigingsknop .
5. Om deze instellingen te annuleren, drukt u op de annuleerknop .

Na bevestiging keert het scherm Systeeminstellingen terug, zodat u andere systeeminstellingen kunt wijzigen.



6. Als u alle gewenste wijzigingen hebt gemaakt, drukt u op het exitpictogram  om de systeeminstellingen op te slaan.

De computer van het regelapparaat wordt uitgeschakeld.

7. Druk op de aan/uit-knop boven aan het aanraakscherm om de computer opnieuw op te starten.

KOUDECOMPRESSIE-INSTELLINGEN

De standaardcompressie-instellingen voor de koudetherapie configureren:



1. Druk in het scherm Systeeminstellingen op het pictogram voor koude-instellingen.

Het scherm Koudetherapie – instellingen verschijnt.



2. Druk op het pictogram voor koudecompressie aan de linkerkant van het scherm.

Het scherm Koudetherapie – compressie-instellingen verschijnt.

In dit scherm kunt u de maximumkoudecompressie instellen. De minimumcompressie en standaardcompressie zijn ingesteld op geen compressie en kunnen niet worden gewijzigd. Dit zorgt ervoor dat geen compressie altijd een optie is voor individuele sessies.

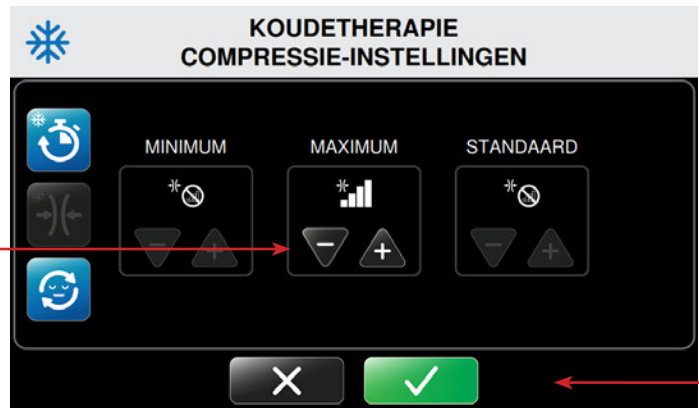

3. Druk op de pijl-omhoog (+) of de pijl-omlaag (-) om de maximum- en standaardkoudecompressie respectievelijk te verhogen of te verlagen.

Beschikbare compressieniveaus:

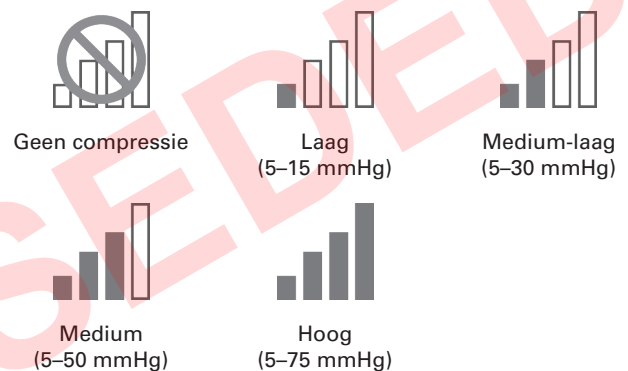

4. Om de standaardinstellingen voor koudecompressie te bevestigen, drukt u op de bevestigingsknop .
5. Om deze instellingen te annuleren, drukt u op de annuleerknop .

Na bevestiging keert het scherm Systeeminstellingen terug, zodat u andere systeeminstellingen kunt wijzigen.



6. Als u alle gewenste wijzigingen hebt gemaakt, drukt u op het exitpictogram om de systeeminstellingen op te slaan.

De computer van het regelapparaat wordt uitgeschakeld.

7. Druk op de aan/uit-knop boven aan het aanraakscherm om de computer opnieuw op te starten.

SLAAPFUNCTIE

De slaapfunctie is uitsluitend beschikbaar voor koudetherapiebehandelingen. Met deze functie kunt u maximaal zes slaapcycli configureren. Een cyclus bestaat uit 'koudetherapie aan' en 'koudetherapie uit' (slaapstand). De duur van 'koudetherapie aan' en 'koudetherapie uit' (slaapstand) kan door de gebruiker worden ingesteld.

De standaardslaapinstellingen voor de koudetherapie configureren:



1. Druk in het scherm Systeeminstellingen op het pictogram voor koude-instellingen.

Het scherm Koudetherapie – instellingen verschijnt.



2. Druk op het pictogram voor slaapinstellingen aan de linkerkant van het scherm.

Het scherm Koudetherapie – slaapinstellingen verschijnt.

OPMERKING: De slaapfunctie is standaard uitgeschakeld.

U kunt de slaapfunctie inschakelen door op het groene slaapfunctie-pictogram te drukken. Als de slaapfunctie is ingeschakeld, kunt u deze uitschakelen door op het rode slaapfunctie-pictogram te drukken.



Koudetherapie
**Slaapfunctie
uitsgeschakeld**



Druk op het groene slaapfunctie-pictogram om de slaapfunctie in te schakelen.



Koudetherapie
**Slaapfunctie
ingeschakeld**



Druk op het rode slaapfunctie-pictogram om de slaapfunctie uit te schakelen.



3. Druk op het slaapfunctie-pictogram  om de slaapfunctie in te schakelen.

Het scherm Koudetherapie – slaapinstellingen wordt vernieuwd.

In dit scherm kunt u de minimum-, maximum- en standaardperiode dat het regelapparaat tussen therapiecycli in de slaapstand (op pauze) staat, instellen. Tijden worden ingesteld in stappen van vijf minuten en weergegeven in minuten:seconden.



4. Druk op de pijl-omhoog (+) of de pijl-omlaag (-) om de minimum-, maximum- en standaardslaaptijd voor therapiebehandelingen respectievelijk te verhogen of te verlagen.

OPMERKING: Om de slaapfunctie uit te schakelen, drukt u op het pictogram voor het uitschakelen van de slaapfunctie .

5. Om de standaardinstellingen voor de slaapfunctie te bevestigen, drukt u op de bevestigingsknop .
6. Om deze instellingen te annuleren, drukt u op de annuleerknop .

Bij bevestiging verschijnt het scherm Systeeminstellingen opnieuw, zodat u andere instellingen kunt wijzigen.



7. Als u alle gewenste wijzigingen hebt gemaakt, drukt u op het exitpictogram  om de systeeminstellingen op te slaan.

De computer van het regelapparaat wordt uitgeschakeld.

8. Druk op de aan/uit-knop boven aan het aanraakscherm om de computer opnieuw op te starten.

SNEL-CONTRASTINSTELLINGEN

De Med4 Elite stelt u in staat de volgende standaardinstellingen voor de snel-contrasttherapie in te stellen:

Voor de gedeelten koudetherapie van de snel-contrasttherapie:

- Minimum-, maximum- en standaardsessietijd
- Compressie-instellingen: laag, medium-laag, medium, hoog en geen compressie

Voor de gedeelten warmetherapie van de snel-contrasttherapie:

- Minimum-, maximum- en standaardsessietijd
- Compressie-instellingen: lage en geen compressie

Voor sessies snel-contrasttherapie in het algemeen:

- Minimum-, maximum- en standaardwaarde voor de totale sessietijd

Deze instellingen bepalen de limietwaarden waarmee de Med4 Elite kan worden ingesteld voor individuele therapiesessies.

KOUDETIJDINSTELLINGEN IN SNEL-CONTRASTTHERAPIE

De standaardtijdinstellingen voor de gedeelten koudetherapie van de snel-contrasttherapie configureren:



1. Druk in het scherm Systeeminstellingen op het pictogram voor snel-contrasttherapie.

Het scherm Snel-contrasttherapie – instellingen verschijnt.



2. Om de standaardinstellingen voor koudetijd voor de contrasttherapie te configureren, drukt u op het pictogram voor koudetijd – contrasttherapie.



Het scherm Snel-contrasttherapie – koudetijdinstellingen verschijnt.

In dit scherm kunt u de minimum-, maximum- en standaardsessietijd instellen. Tijden worden ingesteld in stappen van één minuut en weergegeven in minuten:seconden.



3. Druk op de pijl-omhoog (+) of de pijl-omlaag (-) om de minimum-, maximum- en standaardkoudetijd respectievelijk te verhogen of te verlagen.

Dit is de standaardtijd voor de koudesessie voor de snel-contrasttherapie bij het aanzetten van het regelapparaat en het selecteren van de modus snel-contrasttherapie.

4. Om de standaardinstellingen voor koudetijd voor de snel-contrasttherapie te bevestigen, drukt u op de bevestigingsknop .
5. Om deze instellingen te annuleren, drukt u op de annuleerknop .

Bij bevestiging verschijnt het scherm Systeeminstellingen opnieuw, zodat u andere instellingen kunt wijzigen.



6. Als u alle gewenste wijzigingen hebt gemaakt, drukt u op het exitpictogram  om de systeeminstellingen op te slaan.

De computer van het regelapparaat wordt uitgeschakeld.

7. Druk op de aan/uit-knop boven aan het aanraakscherm om de computer opnieuw op te starten.

KOUDECOMPRESSIE-INSTELLINGEN IN SNEL-CONTRASTTHERAPIE

De standaardcompressie-instellingen voor de gedeelten koudetherapie van de snel-contrasttherapie configureren:



1. Druk in het scherm Systeeminstellingen op het pictogram voor snel-contrasttherapie.

Het scherm Snel-contrasttherapie – instellingen verschijnt.



2. Om de standaardinstelling voor koudecompressie te configureren, drukt u op het pictogram voor koudecompressie – contrasttherapie.

Het scherm Snel-contrasttherapie – koudecompressie-instellingen verschijnt.

In dit scherm kunt u de maximumcompressie voor contrasttherapie instellen. De minimumcompressie en standaardcompressie zijn ingesteld op geen compressie en kunnen niet worden gewijzigd. Dit zorgt ervoor dat geen compressie altijd een optie is voor individuele sessies.

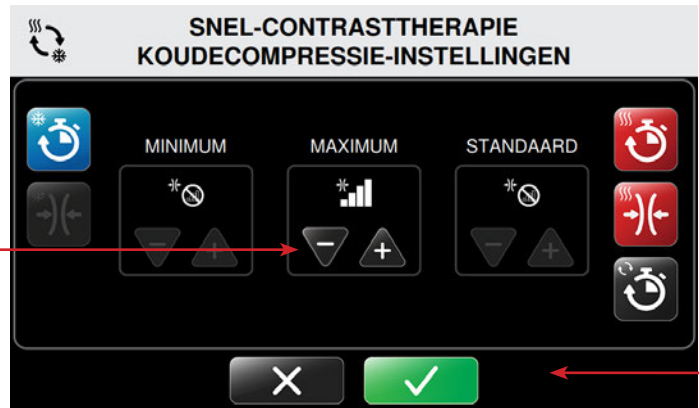

3. Druk op de pijl-omhoog (+) of de pijl-omlaag (-) om de maximum- en standaardcompressie respectievelijk te verhogen of te verlagen.

Beschikbare compressieniveaus:

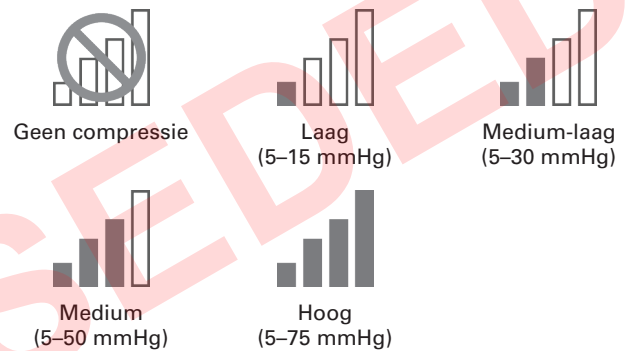

4. Om de standaardinstellingen voor koudecompressie in de snel-contrasttherapie te bevestigen, drukt u op de bevestigingsknop .
5. Om deze instellingen te annuleren, drukt u op de annuleerknop .

Bij bevestiging verschijnt het scherm Systeeminstellingen opnieuw, zodat u andere instellingen kunt wijzigen.



6. Als u alle gewenste wijzigingen hebt gemaakt, drukt u op het exitpictogram  om de systeeminstellingen op te slaan.

De computer van het regelapparaat wordt uitgeschakeld.

7. Druk op de aan/uit-knop boven aan het aanraakscherm om de computer opnieuw op te starten.

WARMTETIJDINSTELLINGEN IN SNEL-CONTRASTTHERAPIE

De standaardtijdstellingen voor de gedeelten warmtetherapie van de snel-contrasttherapie configureren:



1. Druk in het scherm Systeeminstellingen op het pictogram voor snel-contrasttherapie.

Het scherm Snel-contrasttherapie – instellingen verschijnt.



2. Om de standaardinstellingen voor warmtetijd voor de contrasttherapie te configureren, drukt u op het pictogram voor warmtetijd – contrasttherapie.



Het scherm Snel-contrasttherapie – warmtetijdstellingen verschijnt.

In dit scherm kunt u de minimum-, maximum- en standaardsessietijd instellen. Tijden worden ingesteld in stappen van één minuut en weergegeven in minuten:seconden.



3. Druk op de pijl-omhoog (+) of de pijl-omlaag (-) om de minimum-, maximum- en standaardwarmtetijd respectievelijk te verhogen of te verlagen.

Dit is de standaardtijd voor de warmtesessie in de snel-contrasttherapie bij het aanzetten van het regelapparaat en het selecteren van de modus snel-contrasttherapie.

4. Om de standaardinstellingen voor warmtetijd voor de snel-contrasttherapie te bevestigen, drukt u op de bevestigingsknop .
5. Om deze instellingen te annuleren, drukt u op de annuleerknop .

Bij bevestiging verschijnt het scherm Systeeminstellingen opnieuw, zodat u andere instellingen kunt wijzigen.



6. Als u alle gewenste wijzigingen hebt gemaakt, drukt u op het exitpictogram  om de systeeminstellingen op te slaan.

De computer van het regelapparaat wordt uitgeschakeld.

7. Druk op de aan/uit-knop boven aan het aanraakscherm om de computer opnieuw op te starten.

WARMTECOMPRESSIE-INSTELLINGEN IN SNEL-CONTRASTTHERAPIE

De standaardcompressie-instellingen voor de gedeelten warmtetherapie van de snel-contrasttherapie configureren:



1. Druk in het scherm Systeeminstellingen op het pictogram voor snel-contrasttherapie.

Het scherm Snel-contrasttherapie – instellingen verschijnt.



2. Om de standaardinstelling voor warmtecompressie te configureren, drukt u op het pictogram voor warmtecompressie – contrasttherapie.

Het scherm Snel-contrasttherapie – warmtecompressie-instellingen verschijnt.

In dit scherm kunt u de maximumcompressie voor contrasttherapie instellen. De minimumcompressie en standaardcompressie zijn ingesteld op geen compressie en kunnen niet worden gewijzigd. Dit zorgt ervoor dat geen compressie altijd een optie is voor individuele sessies.

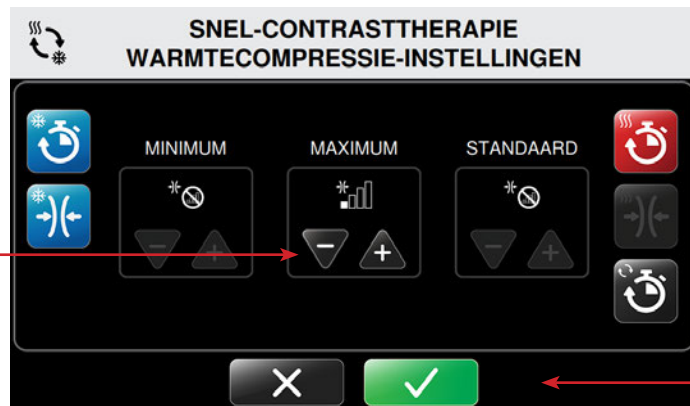

OPMERKING: De Med4 Elite heeft een maximuminstelling voor lage compressie, zoals geïndiceerd voor gebruik met warmtetherapie. Deze instelling kan niet worden overschreden.



3. Onder de maximuminstelling drukt u op de pijl-omlaag (-) voor 'uitgeschakeld' of op de pijl-omhoog (+) om de lage compressie voor snel-contrasttherapiebehandelingen in te stellen.

Beschikbare compressieniveaus:



4. Om de standaardinstellingen voor warmtecompressie te bevestigen, drukt u op de bevestigingsknop .
5. Om deze instellingen te annuleren, drukt u op de annuleerknop .

Bij bevestiging verschijnt het scherm Systeeminstellingen opnieuw, zodat u andere instellingen kunt wijzigen.



6. Als u alle gewenste wijzigingen hebt gemaakt, drukt u op het exitpictogram  om de systeeminstellingen op te slaan.

De computer van het regelapparaat wordt uitgeschakeld.

7. Druk op de aan/uit-knop boven aan het aanraakscherm om de computer opnieuw op te starten.

INSTELLINGEN TOTALE TIJD IN SNEL-CONTRASTTHERAPIE

De instelling totale tijd voor de snel-contrasttherapie bepaalt de duur van een gehele sessie snel-contrasttherapie. Als de totale tijd is ingesteld, worden de koude- en warmtetherapieën binnen die totale tijd na elkaar herhaald.

De standaardinstellingen voor totale tijd voor de snel-contrasttherapie configureren:



1. Druk in het scherm Systeeminstellingen op het pictogram voor snel-contrasttherapie.

Het scherm Snel-contrasttherapie – instellingen verschijnt.



2. Om de standaard totale tijd te configureren, drukt u op het pictogram voor totale tijd.



Het scherm Snel-contrasttherapie – instellingen totale tijd verschijnt.

In dit scherm kunt u de minimum-, maximum- en standaardsessietijd instellen. Totale tijden worden ingesteld in stappen van vijf minuten en weergegeven in minuten:seconden.



3. Druk op de pijl-omhoog (+) of de pijl-omlaag (-) om de minimum-, maximum- en standaardtijd voor therapiebehandelingen respectievelijk te verhogen of te verlagen.

Dit is de standaard totale tijd in de snel-contrasttherapie wanneer het regelapparaat wordt aangezet en de modus snel-contrasttherapie wordt geselecteerd.

4. Om de standaardinstellingen voor de totale tijd van de snel-contrasttherapiesessie te bevestigen, drukt u op de bevestigingsknop .
5. Om deze instellingen te annuleren, drukt u op de annuleerknop .

Bij bevestiging verschijnt het scherm Systeeminstellingen opnieuw, zodat u andere instellingen kunt wijzigen.



6. Als u alle gewenste wijzigingen hebt gemaakt, drukt u op het exitpictogram  om de systeeminstellingen op te slaan.

De computer van het regelapparaat wordt uitgeschakeld.

7. Druk op de aan/uit-knop boven aan het aanraakscherm om de computer opnieuw op te starten.

INSTELLINGEN THERAPIE ALLEEN COMPRESSIE

De Med4 Elite stelt u in staat de volgende standaardinstellingen voor de therapie alleen compressie in te stellen:

- Minimum-, maximum- en standaardtherapie sessietijd
- Compressie-instellingen: laag, medium-laag, medium en hoog

Deze instellingen bepalen de limietwaarden waarmee de Med4 Elite kan worden ingesteld voor individuele therapie sessies.

COMPRESSIETIJDINSTELLINGEN

De standaardtijdstellingen voor de therapie alleen compressie configureren:



1. Druk in het scherm Systeeminstellingen op het pictogram voor compressie-instellingen.

Het scherm Therapie alleen compressie – instellingen verschijnt.



2. Druk op het pictogram voor tijdstellingen voor de therapie alleen compressie.



Het scherm Therapie alleen compressie – tijdstellingen verschijnt.

In dit scherm kunt u de minimum- en maximumtijd en de standaard sessietijd instellen. Tijden worden ingesteld in stappen van vijf minuten en weergegeven in minuten:seconden.



3. Druk op de pijl-omhoog (+) of de pijl-omlaag (-) om de minimum-, maximum- en standaardtijd voor therapiebehandelingen respectievelijk te verhogen of te verlagen.

Dit zijn de standaardtijdstellingen wanneer het regelapparaat wordt aangezet en de modus therapie alleen compressie is geselecteerd.

4. Om de standaardinstellingen voor compressietijd te bevestigen, drukt u op de bevestigingsknop .
5. Om deze instellingen te annuleren, drukt u op de annuleerknop .

Bij bevestiging verschijnt het scherm Systeeminstellingen opnieuw, zodat u andere instellingen kunt wijzigen.



6. Als u alle gewenste wijzigingen hebt gemaakt, drukt u op het exitpictogram  om de systeeminstellingen op te slaan.

De computer van het regelapparaat wordt uitgeschakeld.

7. Druk op de aan/uit-knop boven aan het aanraakscherm om de computer opnieuw op te starten.

COMPRESSIE-INSTELLINGEN IN THERAPIE ALLEEN COMPRESSIE

De standaardcompressie-instellingen voor de therapie alleen compressie configureren:



1. Druk in het scherm Systeeminstellingen op het pictogram voor compressie-instellingen.

Het scherm Therapie alleen compressie – instellingen verschijnt.



2. Om de compressie-instellingen in te stellen, drukt u op het pictogram voor compressie in het scherm Compressie-instellingen.

Het scherm Therapie alleen compressie – compressie-instellingen verschijnt.

In dit scherm kunt u het compressieniveau instellen. De standaardminimuminstelling voor de therapie alleen compressie is lage compressie. De optie geen compressie is niet beschikbaar. De beschikbare compressie-opties zijn laag, medium-laag, medium en hoog.

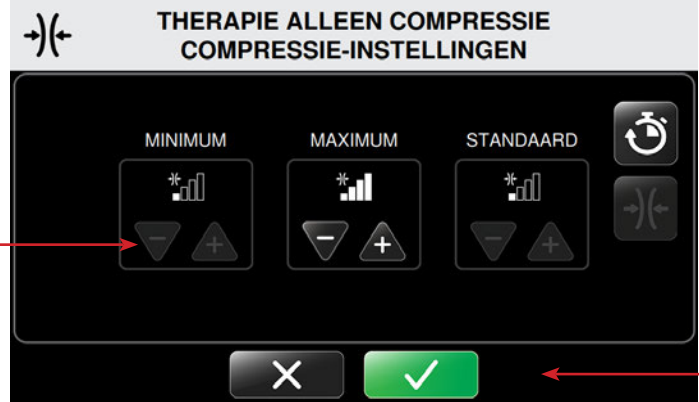

3. Druk op de pijl-omhoog (+) of de pijl-omlaag (-) om het maximum- en standaardcompressieniveau voor therapiebehandelingen respectievelijk te verhogen of te verlagen.

Beschikbare compressieniveaus:

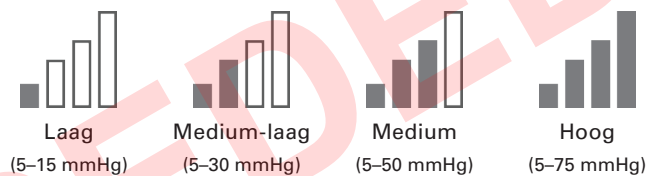

Dit zijn de standaardinstellingen voor compressieniveau wanneer het regelapparaat wordt aangezet en de modus therapie alleen compressie is geselecteerd.

4. Om de standaardcompressie-instellingen te bevestigen, drukt u op de bevestigingstoets .
5. Om deze instellingen te annuleren, drukt u op de annuleerknop .

Bij bevestiging verschijnt het scherm Systeeminstellingen opnieuw, zodat u andere instellingen kunt wijzigen.



6. Als u alle gewenste wijzigingen hebt gemaakt, drukt u op het exitpictogram  om de systeeminstellingen op te slaan.

De computer van het regelapparaat wordt uitgeschakeld.

7. Druk op de aan/uit-knop boven aan het aanraakscherm om de computer opnieuw op te starten.

DE MED4 ELITE RESETTEN OP FABRIEKINSTELLINGEN

U kunt het Med4 Elite-regelapparaat resetten op de fabrieksinstellingen.
De pincode wordt niet gereset.

Alle instellingen resetten op de fabrieksinstellingen:



1. Druk in het scherm Systeeminstellingen op het pictogram voor fabrieksreset toepassen.

Het scherm Pin invoeren verschijnt.





OPMERKING: Druk op het exitpictogram  om terug te keren naar het scherm Systeeminstellingen zonder de fabrieksreset toe te passen.

2. Als u de instellingen wilt resetten, drukt u op de juiste cijfers om de pincode in te voeren.

Het scherm Fabrieksreset toepassen verschijnt.



3. Om de fabrieksreset toe te passen, drukt u op de bevestigingsknop .
4. Om deze instellingen te annuleren, drukt u op de annuleerknop .

Het scherm Fabrieksreset bevestigen verschijnt.



5. Om de fabrieksreset te bevestigen, drukt u op de bevestigingsknop .

Na bevestiging verschijnt het scherm Instellingen toepassen (herstarten).

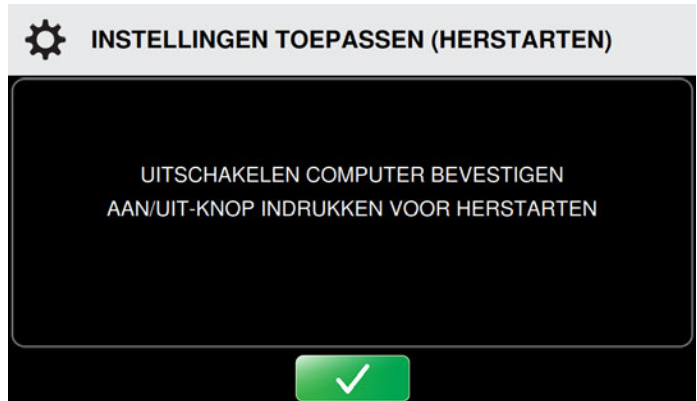

6. Druk op de bevestigingsknop  om het regelapparaat opnieuw op te starten.

De computer van het regelapparaat wordt uitgeschakeld.

7. Druk op de aan/uit-knop boven aan het aanraakscherm om de computer opnieuw op te starten.

DE TAAL WIJZIGEN

De Med4 Elite stelt u in staat de gebruikersinterface in een van 19 verschillende talen weer te geven. De systeeminstellingen gebruiken om uw gewenste taal te kiezen:

Arabisch	Frans	Pools
Chinees (vereenvoudigd)	Duits	Portugees (Brazilië)
Deens	Grieks	Russisch
Nederlands	Hebreeuws	Spaans (Latijns-Amerika)
Engels	Italiaans	Zweeds
Fins	Japans	Turks
	Koreaans	

De taal van de gebruikersinterface van het regelapparaat instellen:





1. Druk in het scherm Systeeminstellingen op het pictogram voor taal.

Het scherm Taal selecteren verschijnt.





2. Druk op de pijl omhoog of omlaag om door de beschikbare talen te bladeren.



3. Om de standaardtaal te selecteren, drukt u op de bevestigingsknop .
4. Om deze instellingen te annuleren, drukt u op de annuleerknop .

Het scherm Taal bevestigen verschijnt.



5. Om de standaardinstelling voor taal te bevestigen, drukt u op de bevestigingsknop .
6. Om deze instellingen te annuleren, drukt u op de annuleerknop .

INSTELLINGEN TOEPASSEN (HERSTARTEN)

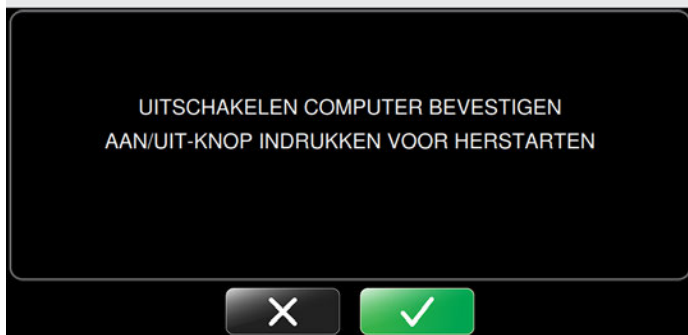

7. Druk nogmaals op de bevestigingsknop  om de instellingen toe te passen (te herstarten).

De computer van het regelapparaat wordt uitgeschakeld.

APPARAAT GAAT UIT

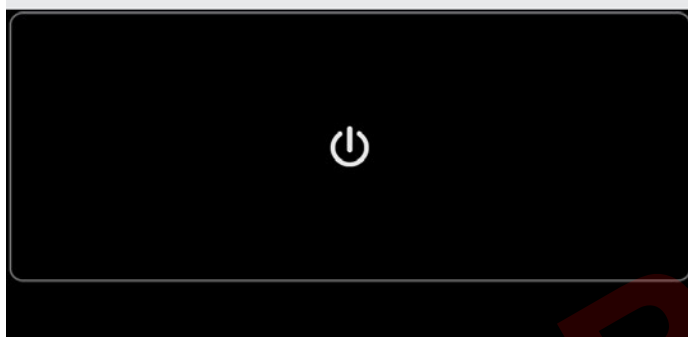

8. Druk op de aan/uit-knop boven aan het aanraakscherm om de computer opnieuw op te starten.

WERKEN MET MED4 ELITE-SYSTEEMSOFTWARE EN -INFORMATIE

SYSTEEMINFORMATIE WEERGEVEN

De Med4 Elite stelt u in staat belangrijke informatie over het regelapparaat te bekijken als mogelijke hulp met ondersteuning en probleemoplossing.

Informatie over het regelapparaat bekijken:



1. Druk in het scherm Systeeminstellingen op het pictogram voor systeeminfo.

Het scherm Systeeminformatie verschijnt.

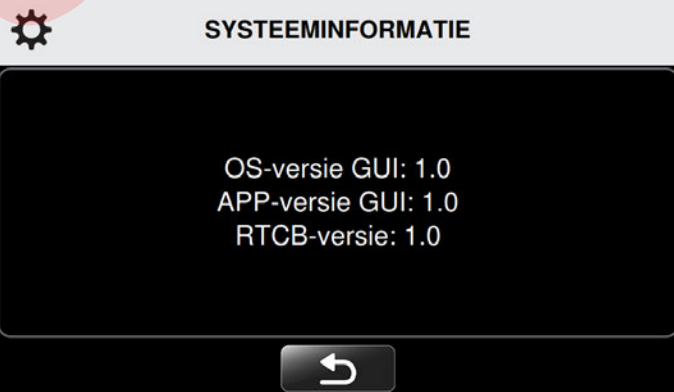

Het scherm toont het GUI-besturingssysteem (OS), de versie van de GUI-applicatie (APP) en de versie van de real-time control board (RTCB) van het regelapparaat.

2. Om Systeeminformatie af te sluiten, drukt u op de terugknop  om terug te keren naar het scherm Systeeminstellingen.

GEGEVENS DOWNLOADEN

Download gebruiksgegevens van de Med4 Elite naar de Game Ready USB-stick die met uw regelapparaat is meegeleverd. Als u uw Game Ready USB-stick niet vindt of als u klaar bent met het downloaden, neem dan contact op met de klantenservice van Game Ready om deze gegevens te verstrekken voor probleemoplossing en diagnostiek. In de VS belt u de technische ondersteuning van Game Ready op 1.888.GameReady (1.888.426.3732) of 1.510.868.2100. Buiten de VS kunt u contact opnemen met uw plaatselijke distributeur.

Gegevens van het regelapparaat downloaden:



1. Druk in het scherm Systeeminstellingen op het pictogram voor gegevensdownload.

Het scherm Gegevensdownload verschijnt. Om deze functie te annuleren en terug te keren naar het hoofdmenu Systeeminstellingen, drukt u op de annuleerknop .

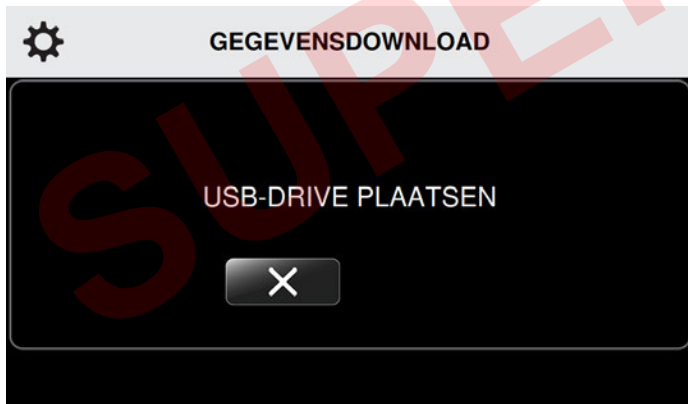

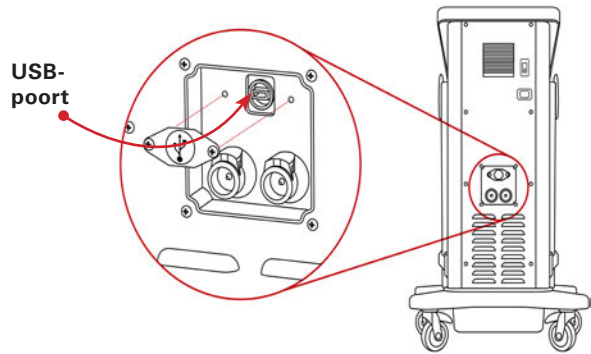

2. Met behulp van een kruiskopschroevendraaier verwijdert u de klep van de USB-poort aan de achterkant van het regelapparaat.

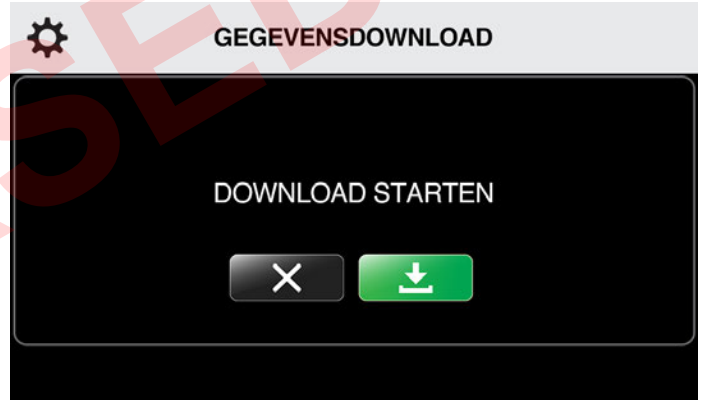

3. Steek de door Game Ready meegeleverde USB-stick in de USB-poort van het regelapparaat. Het scherm Gegevensdownload wordt vernieuwd.

OPMERKING: Er kunnen uitsluitend USB-sticks van Game Ready met de Med4 Elite worden gebruikt. Gebruik geen andere USB-sticks.



4. Om te beginnen met de gegevensdownload, drukt u op de startknop .
5. Om deze functie te annuleren, drukt u op de annuleerknop .

Het scherm Gegevensdownload wordt vernieuwd.

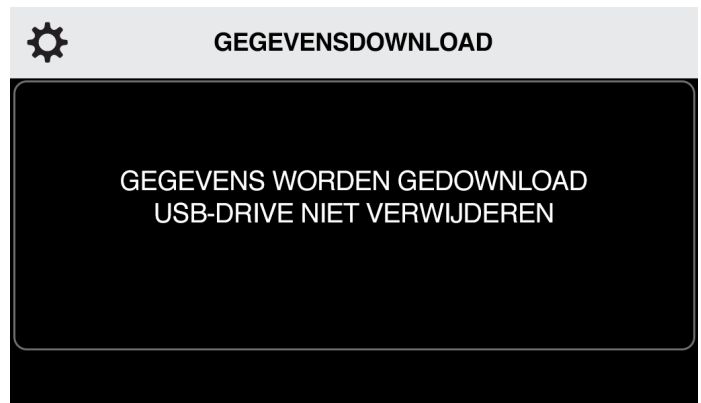

Als de gegevensdownload is voltooid, verschijnt het scherm Download geslaagd.

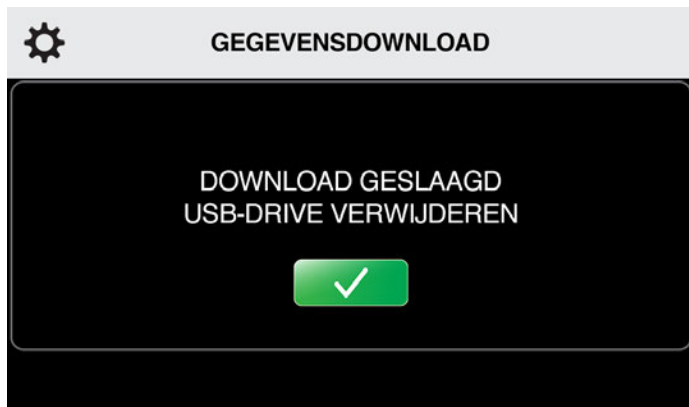

6. Haal de USB-stick uit de USB-poort van het regelapparaat om terug te keren naar het hoofdmenu Systeeminstellingen. Plaats de klep van de USB-poort terug aan de achterkant van het regelapparaat.

Als er een probleem is tijdens het downloaden, verschijnt het bericht Download mislukt.

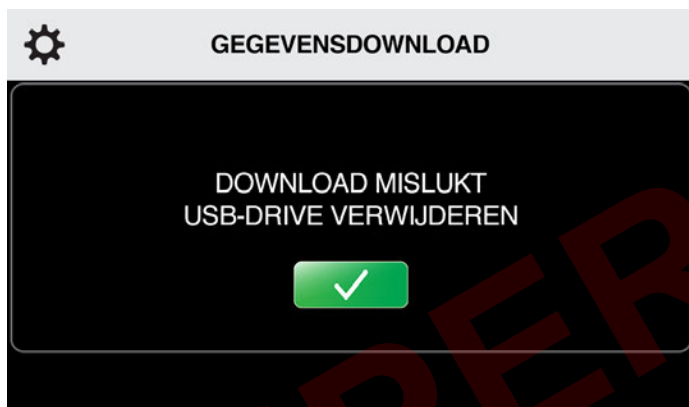

7. Haal de USB-stick uit de USB-poort van het regelapparaat. Ga terug naar stap 3 om opnieuw te proberen downloaden.

OPMERKING: Plaats de klep terug op de USB-poort om ongeoorloofd gebruik te voorkomen.

OPMERKING: De USB-poort is uitsluitend bestemd voor gegevensdownloads en software-updates. Gebruik uitsluitend USB-sticks die geladen zijn met software voor de Med4 Elite.

DE SYSTEEMSOFTWARE BIJWERKEN

Software-updates installeren:



1. Druk in het scherm Systeeminstellingen op het pictogram voor software-update.

Het scherm Software-update verschijnt. Om deze functie te annuleren en terug te keren naar het hoofdmenu Systeeminstellingen, drukt u op de annuleerknop .

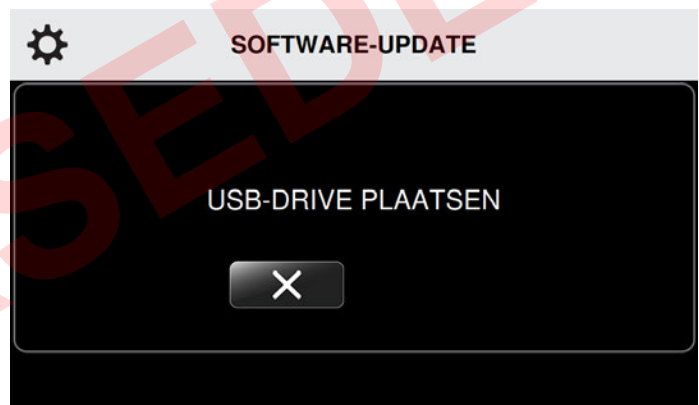

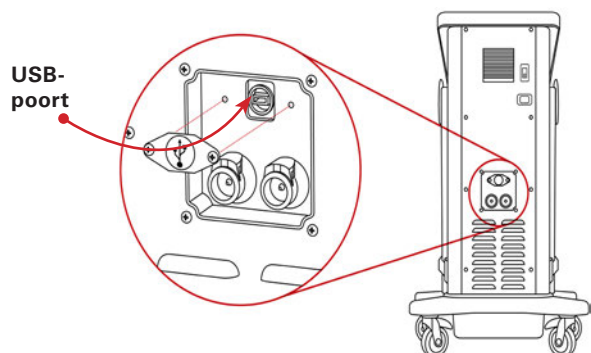

2. Met behulp van een kruiskopschroevendraaier verwijdert u de klep van de USB-poort aan de achterkant van het regelapparaat.

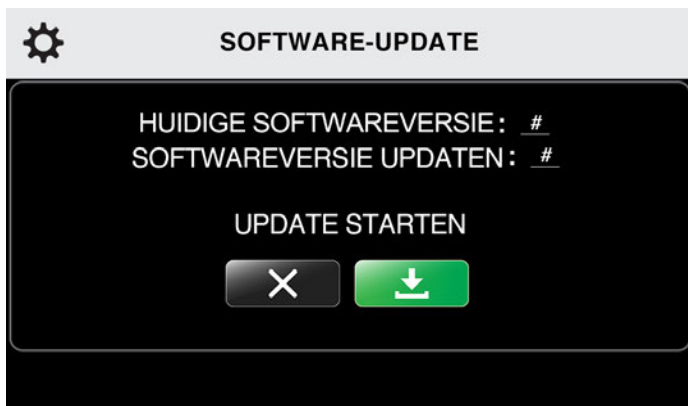

3. Steek de door Game Ready meegeleverde USB-stick in de USB-poort. Het scherm Software-update wordt vernieuwd en geeft de versie van de op het regelapparaat geïnstalleerde software weer.



OPMERKING: Om te weten te komen of u de meest recente versie hebt, gaat u naar www.gameready.com. Als u de meest recente versie niet hebt, dient u de klantenservice van Game Ready te bellen. Als uw besturingssysteem moet worden bijgewerkt, stuurt Game Ready u een USB-stick met de voorgeladen software.

- Als u de software niet hoeft bij te werken, drukt u op de annuleerknop .
- Als u de software dient bij te werken, drukt u op de startknop  om de update te starten.

De Med4 Elite installeert de nieuwe software. Het scherm Software-update wordt vernieuwd.



Als de update is voltooid, geeft het regelapparaat weer dat de software-update is geslaagd.

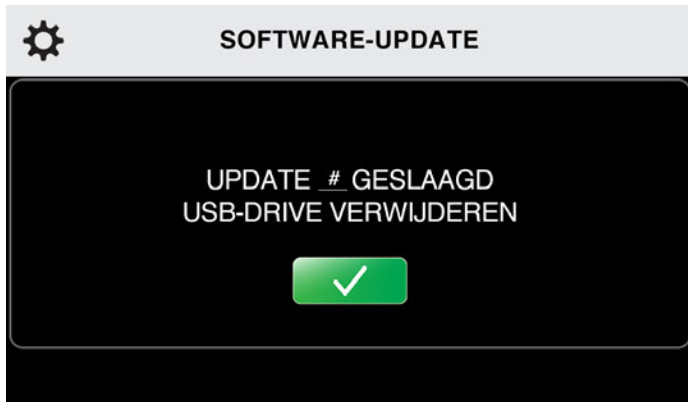

- Verwijder de USB-stick.
- Breng de klep van de USB-poort opnieuw aan op de achterkant van het regelapparaat.

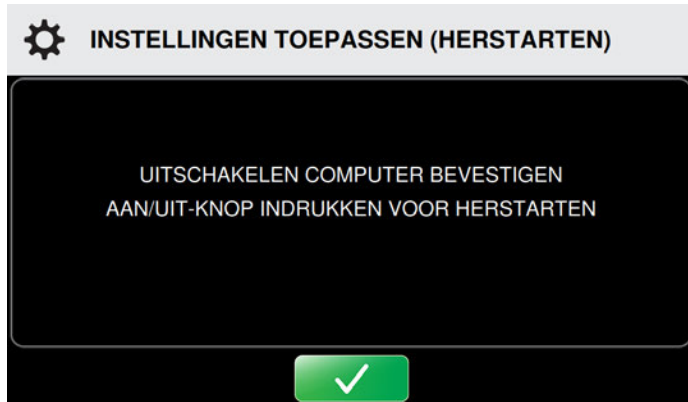

- Druk op de bevestigingsknop  om de update toe te passen. De computer van het regelapparaat wordt uitgeschakeld.
- Druk op de aan/uit-knop boven aan het aanraakscherm om de computer opnieuw op te starten.

OPMERKING: Plaats de klep terug op de USB-poort om ongeoorloofd gebruik te voorkomen.

OPMERKING: De USB-poort is uitsluitend bestemd voor gegevensdownloads en software-updates. Gebruik uitsluitend USB-sticks die geladen zijn met software voor de Med4 Elite.

Als er een probleem is tijdens het updateproces, geeft het regelapparaat aan dat de software-update is mislukt.

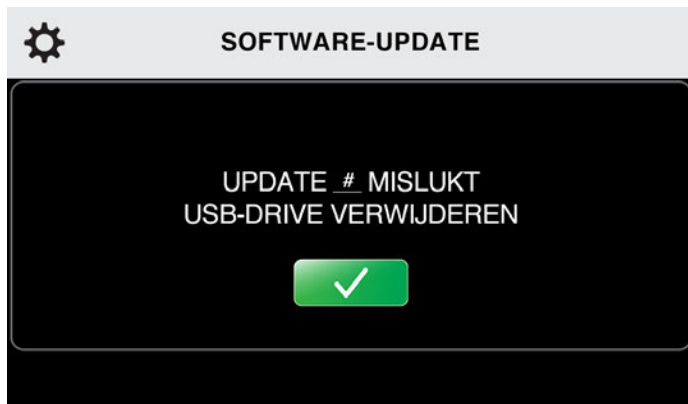

- Haal de USB-stick uit het regelapparaat. Het scherm Software-update verschijnt. Plaats de USB-stick terug om het opnieuw te proberen.

Als de software-update mislukt na verscheidene pogingen, kunt u contact opnemen met de technische ondersteuning. In de VS belt u de technische ondersteuning van Game Ready op 1.888.GameReady (1.888.426.3732) of 1.510.868.2100. Buiten de VS kunt u contact opnemen met uw plaatselijke distributeur.

OPSLAG

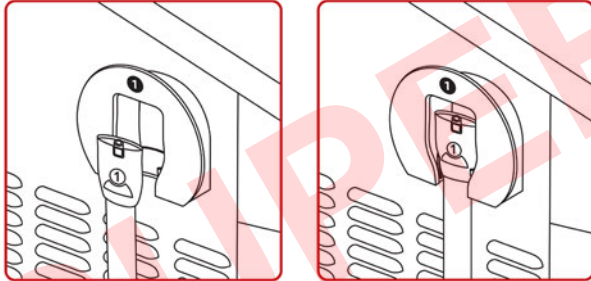
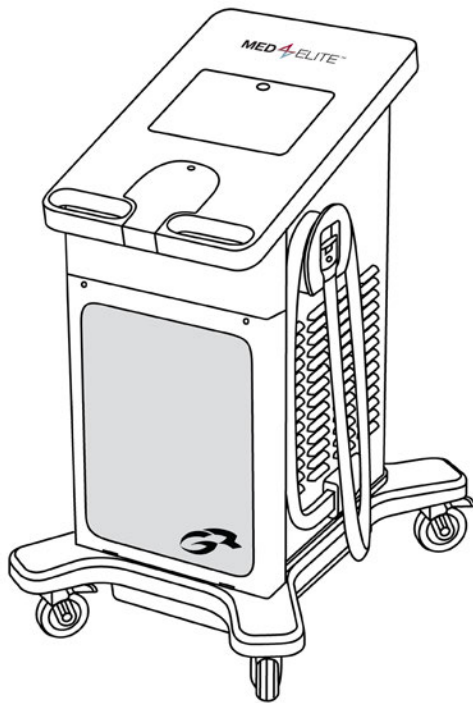

Het regelapparaat aan het einde van een therapieessessie opslaan:

1. Wikkel de slang eenmaal rond de slanghanger en plaats het uiteinde in de houder zoals hierboven afgebeeld. Controleer of de genummerde slangconnector overeenkomt met het nummer op de slanghanger.
2. Houd de aan/uit-knop boven aan het aanraakscherm drie seconden ingedrukt om de computer uit te schakelen.

Het regelapparaat aan het einde van elke dag opslaan:

1. Zet het regelapparaat uit door de aan/uit-schakelaar aan de achterkant van het regelapparaat op de uit-stand te zetten.
2. Koppel het netsnoer van het regelapparaat los van het stopcontact.
3. Wikkel de slang eenmaal rond de slanghanger en plaats het uiteinde in de houder zoals hierboven afgebeeld. Controleer of

de genummerde slangconnector overeenkomt met het nummer op de slanghanger.

4. Bij verplaatsing koppelt u het netsnoer los van de achterkant van het regelapparaat.
5. Ontgrendel de zwenkwielen en breng het regelapparaat met behulp van de handgrepen over naar de opslaglocatie.
6. Als het regelapparaat zich op de juiste locatie bevindt, vergrendelt u de vier zwenkwielen op hun plaats.

Het regelapparaat opslaan als het meer dan twee weken niet in gebruik zal zijn:

1. Zet het regelapparaat uit door de aan/uit-schakelaar aan de achterkant van het regelapparaat op de uit-stand te zetten.
2. Koppel het regelapparaat los van het stopcontact.
3. Koppel het netsnoer los van de achterkant van het regelapparaat.
4. Wikkel de slang eenmaal rond de slanghanger en plaats het uiteinde in de houder zoals hieronder afgebeeld. Controleer of de genummerde slangconnector overeenkomt met het nummer op de slanghanger.
5. Laat de reservoirs leeglopen zoals beschreven in *Reiniging en onderhoud > Reservoirs van het regelapparaat*.
6. Ontgrendel de zwenkwielen en breng het regelapparaat met behulp van de handgrepen over naar de opslaglocatie.

BELANGRIJK: De Med4 Elite mag nooit worden gekanteld.

Kantelen van het regelapparaat kan de compressor beschadigen en de garantie doen vervallen.

7. Als het regelapparaat zich op de juiste locatie bevindt, vergrendelt u de vier zwenkwielen op hun plaats.
8. Reinig de zwachtels en sla ze op zoals beschreven in *Reiniging en onderhoud > Zwachtels*.

REINIGING EN ONDERHOUD

De verwachte levensduur van het Med4 Elite-regelapparaat bedraagt vijf (5) jaar.

Regelmatige reiniging en regelmatig onderhoud zorgen dat de Med4 Elite optimaal blijft presteren.

REGELAPPARAAT EN CONNECTORSLANGEN (DAGELIJKS REINIGEN EN ONDERHOUDEN)

1. Het is belangrijk het regelapparaat en de connectorslangen schoon en zo stofvrij mogelijk te houden. Om te zorgen dat uw Med4 Elite in de best mogelijke staat blijft, verdient het aanbeveling de buitenkant, inclusief het aanraakscherm, en de connectorslangen te reinigen met een zachte doek en een van de volgende producten:
 - mild reinigingsmiddel
 - CaviCide™ of CaviWipes™
 - Antifect® FF
 - Mikrozyd® zachte doekjes
 - Clorox Healthcare® kiemdodende doekjes met bleekwater
 - 70% isopropanol

OPMERKING: Breng geen vloeibaar reinigingsmiddel rechtstreeks op het oppervlak van het regelapparaat aan. Breng vloeibare reiniger altijd eerst op de doek aan.

Door gebruik van sommige producten voor reiniging en onderhoud van uw Med4 Elite komt de garantie te vervallen. Gebruik daarom nooit:

- desinfecteermiddelen op basis van fenolen (zoals Amphyll®)
- schurende materialen, die de kunststof beschadigen
- reinigingsmiddelen of oplossingen die niet in deze gebruikershandleiding zijn vermeld

LET OP: De Med4 Elite is niet waterdicht. Stel het regelapparaat niet bloot aan een directe vloeistofstroom, dompel het regelapparaat niet onder en laat geen vloeistof in een plasje op het oppervlak van het regelapparaat staan.

2. Zorg dat de slangen op hun plaats zitten in hun houder op het regelapparaat als u ze niet gebruikt.
3. Houd zwachtels schoon door vlekken of vuil onmiddellijk af te nemen.

RESERVOIRS VAN HET REGELAPPARAAT (OM DE TWEE WEKEN)

Om de twee (2) weken dient u het gedestilleerde water uit de reservoirs te laten wegllopen en het te vervangen. Om de Med4 Elite-reservoirs te reinigen, laat u de reservoirs leeglopen zoals beschreven in het volgende gedeelte.

De Med4 Elite-reservoirs laten leeglopen:

1. Schakel het regelapparaat uit.
2. Gebruik de afvoerslangen die met het regelapparaat zijn meegeleverd, en plaats het connectorloze uiteinde van elke slang in een bak voor het opvangen van het water. Na aansluiting van de slangen loopt het water onmiddellijk uit het regelapparaat weg. Zorg dat de bak gereed staat om water op te vangen voordat u de slangen aansluit.
3. Breng het connectoruiteinde van elke slang in de afvoeruitlaten van het reservoir in totdat u een klik hoort.

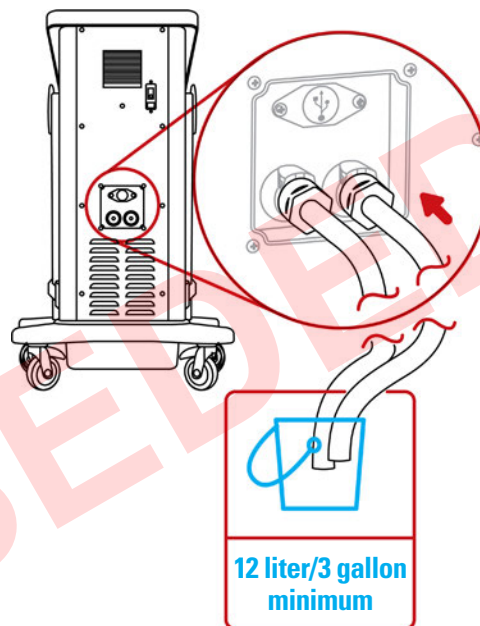

4. Laat het water wegllopen in de bak en voer de vloeistof af.

De reservoirs vullen:

1. Schakel de Med4 Elite uit door te drukken op de groene aan/uit-knop in het scherm van het regelapparaat en op de aan/uitschakelaar aan de achterkant van het apparaat.
2. Zie waar de reservoiropening zich bevindt. Deze bevindt zich onder het aanraakscherm van het regelapparaat. Druk op de klep zodat het veerslot losschiet, en til de klep omhoog om het reservoir te openen.

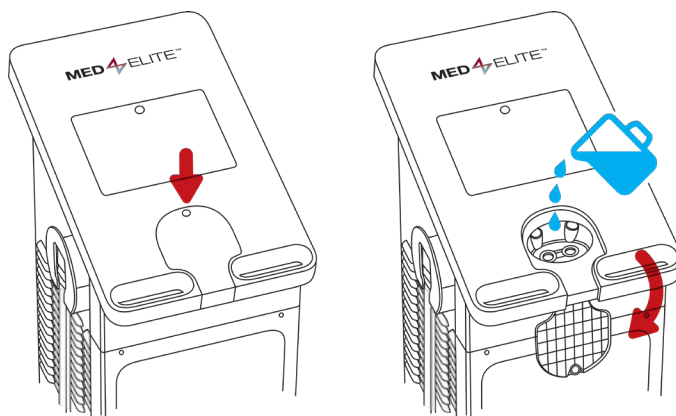

3. Verwijder alle vuil uit de vulpoorten.
4. Giet voorzichtig gedestilleerd water in de reservoiropening.

BELANGRIJK: Gebruik uitsluitend gedestilleerd water. Gebruik GEEN gedeïoniseerd water of kraanwater. Als er geen gedestilleerd water wordt gebruikt, kan de garantie van het hulpmiddel komen te vervallen.

5. Als u klaar bent met het vullen van de reservoirs, doet u de klep dicht. Druk goed op het veerslot zodat het pakt.
6. Zet het regelapparaat aan door de aan/uit-schakelaar aan de achterkant van het regelapparaat op de aan-stand te zetten. De aan/uit-knop gaat geel branden.

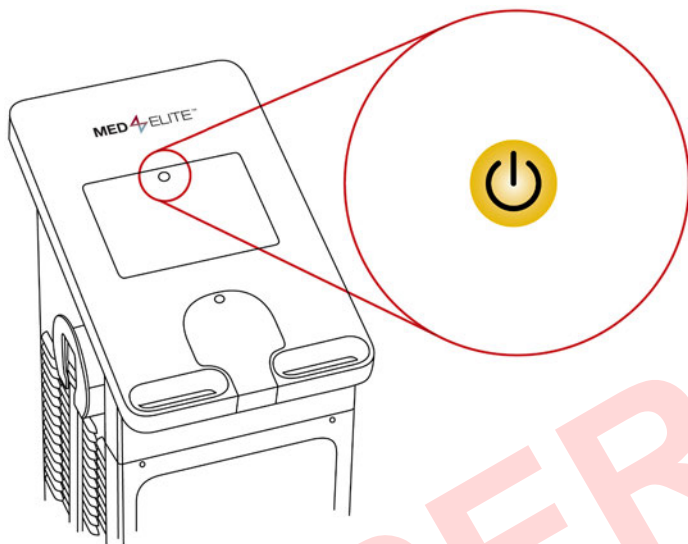

7. Druk op de aan/uit-knop om het besturingssysteem van de computer op te starten. De knop wordt groen.

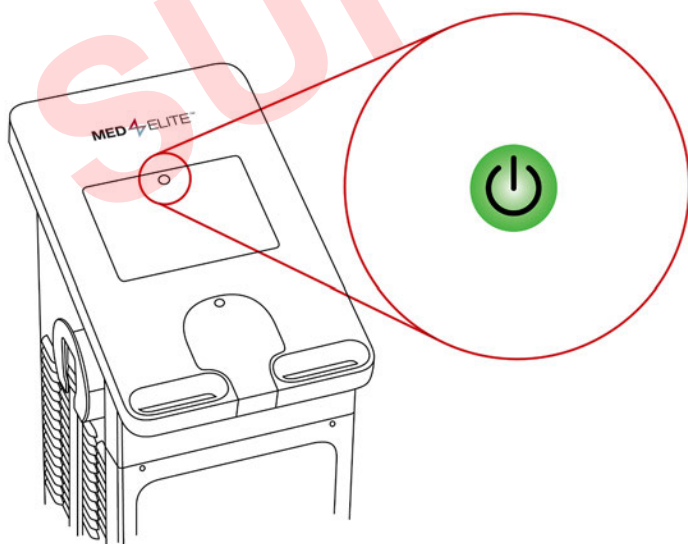

Als de reservoirs vol zijn en de Med4 Elite is opgestart, verwarmt en koelt het regelapparaat het water in de reservoirs op de standaardtemperaturen. Dit proces duurt ongeveer 15 minuten.

FILTER VAN HET REGELAPPARAAT (OM DE DRIE MAANDEN)

1. Open de plaat aan de voorkant van het regelapparaat door de schroeven aan de bovenhoeken van de plaat los te maken. Om de schroeven los te maken, dient u ze in te drukken en te draaien.
2. Verwijder het filter.

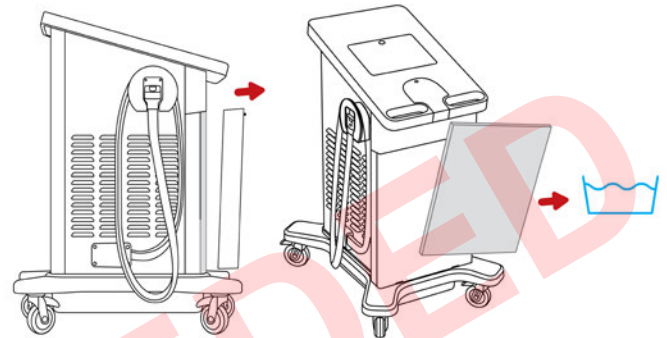

3. Spoel het filter af met water, schud het overtollige vocht eraf, hang het te drogen en plaats het terug in het regelapparaat.
4. Plaats het filter terug door het weer op zijn plaats in te brengen.
5. Doe de plaat dicht. Maak de schroeven vast door ze in te drukken en te draaien.

Vervang het filter indien nodig. Vervangingsfilters kunnen worden besteld door contact op te nemen met de klantenservice van Game Ready.

ZWACHTELS

Om te zorgen dat de zwachtels lang kunnen worden gebruikt en om ze vrij van stof en vuil te houden, verdient het aanbeveling ze regelmatig af te vegen en voorzichtig te reinigen.

De zwachtels reinigen:

1. Neem de warmtewisselaar voorzichtig uit de hoes.

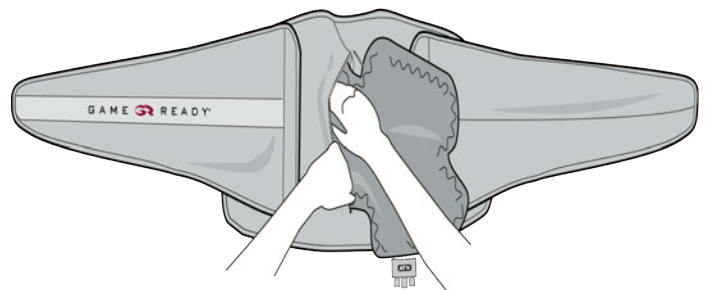

- Was de hoes met de hand in koud water, met gebruik van een mild reinigingsmiddel of antibacteriële zeep.

BELANGRIJK: Gebruik geen wasverzachter.

- Hang de hoes te drogen.
- U kunt zo nodig de buitenkant van de warmtewisselaar met behulp van een zeer kleine hoeveelheid mild reinigingsmiddel of antibacteriële zeep met de hand wassen.
- Hang de warmtewisselaar te drogen.

BELANGRIJK: Voor warmtewisselaars: niet wassen in de wasmachine en niet drogen in de centrifuge.

Raadpleeg de gebruiksaanwijzing die met elke zwachtel is meegeleverd voor extra details.

GEDESTILLEERD WATER TOEVOEGEN

Volg deze procedure om tussen onderhoudsbeurten (om de twee weken) of bij een alarm voor laag waterniveau gedestilleerd water aan de Med4 Elite-reservoirs toe te voegen:

- Zie waar de reservoiropening zich bevindt. Deze bevindt zich onder het aanraakscherm van het regelapparaat. Druk op de klep zodat het veerslot losschiet, en til de klep omhoog om het reservoir te openen.
- Verwijder alle vuil uit de vulpoortroosters.
- Giet voorzichtig gedestilleerd water in de reservoiropening totdat de GUI een waterniveau van 75% voor beide reservoirs registreert. Zie voorbeeld hieronder.

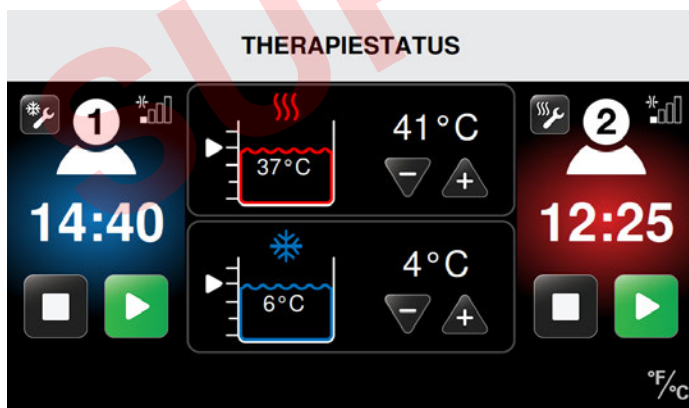

- Als u klaar bent met het vullen van de reservoirs, doet u de klep dicht. Druk goed op het veerslot zodat het pakt.

BELANGRIJK: Vul de reservoirs niet te sterk. Giet langzaam en volg het niveau dat is aangegeven op de GUI.

WATERRESERVOIRNIVEAUS

De Med4 Elite heeft twee waterreservoirs die worden gebruikt om de gewenste therapietemperatuur te verkrijgen. De GUI geeft het huidige waterniveau van elk reservoir weer met de volgende afbeeldingen.

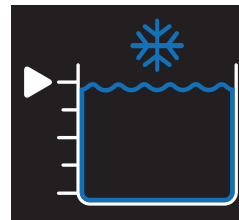

Koudereservoir 100%

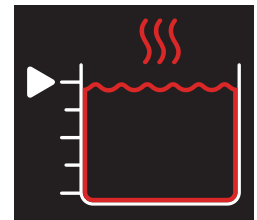

Warmtereservoir 100%

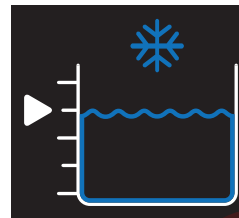

Koudereservoir 75%

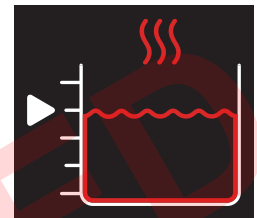

Warmtereservoir 75%

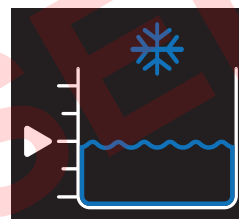

Koudereservoir 50%

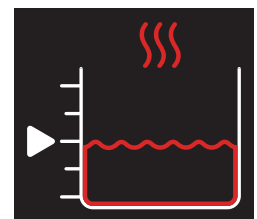

Warmtereservoir 50%

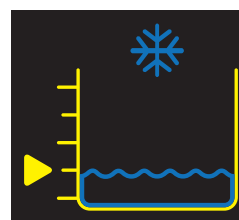

Koudereservoir 25%

Snel water bijvullen
(Zie Alarmen)

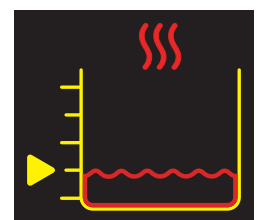

Warmtereservoir 25%

Snel water bijvullen
(Zie Alarmen)



Koudereservoir leeg

Water bijvullen om door te gaan

(Zie Alarmen)



Warmtereservoir leeg

Water bijvullen om door te gaan

(Zie Alarmen)

VERVOER BINNEN DE INSTELLING

1. Zet het regelapparaat uit door de aan/uit-schakelaar aan de achterkant van het regelapparaat op de uit-stand te zetten.
2. Koppel het netsnoer van het regelapparaat los van het stopcontact.
3. Wikkel de slang eenmaal rond de slanghanger en plaats het uiteinde in de houder. Controleer of de genummerde slangconnector overeenkomt met het nummer op de slanghanger.
4. Koppel het netsnoer los van de achterkant van het regelapparaat.
5. Ontgrendel de zwenkwielen en breng het regelapparaat met behulp van de handgrepen over naar de nieuwe locatie.
6. Als het regelapparaat zich op de nieuwe locatie bevindt, vergrendelt u de vier zwenkwielen op hun plaats.

VERVOER IN EEN VOERTUIG

1. Volg de instructies in het gedeelte *Opslag: Het regelapparaat opslaan als het meer dan twee weken niet in gebruik zal zijn*.
2. De Med4 Elite moet altijd rechtopstaand en nooit op zijn kant worden vervoerd.
3. Draag goed zorg voor het regelapparaat en gebruik het juiste verpakkingsmateriaal om het te beschermen tijdens het vervoer.
4. Het verdient aanbeveling het regelapparaat te vervoeren in de Med4 Elite-reiskoffer of de oorspronkelijke verzendverpakking om beschadiging te voorkomen.

Als het regelapparaat is beschadigd tijdens vervoer en er niet goed zorg voor is gedragen en de juiste verpakkingsmaterialen niet zijn gebruikt, komt de garantie te vervallen.

AFVOER

Het koelsysteem in uw Med4 Elite bevat R-134a, een koelmiddel dat onder de afvoervoorschriften van de Amerikaanse milieubeschermingsinstantie (Environmental Protection Agency [EPA]) en mogelijk andere internationale milieu-instanties valt. Om verwarring en potentiële milieuschade te voorkomen, kunt u contact opnemen met uw plaatselijke afvalvoorziening en informeren over de procedures voor het afvoeren van de Med4 Elite.

Voor de zwachtels gelden geen speciale afvoervoorschriften.

BELANGRIJKE BERICHTEN

De Med4 Elite-reservoirs worden gedeeld tussen patiënten. Wanneer twee patiënten worden behandeld met therapieën die gebruikmaken van hetzelfde reservoir, is de therapietemperatuur voor beide patiënten hetzelfde.

Bij het configureren van een therapie voor de tweede patiënt zijn de selectieknoppen (+ of -) voor therapietemperatuur inactief. De



temperatuur van het reservoir blijft de temperatuur die voor de eerste patiënt is ingesteld. Als een andere temperatuur gewenst is, moeten alle therapieën eerst op pauze worden gezet zodat de temperatuur van het reservoir kan worden aangepast. Als een poging wordt ondernomen om de temperatuur te veranderen terwijl een therapie aan de gang is, verschijnt het bericht Koude-/warmtereservoir in gebruik.



Bericht	Wat betekent het?	Wat kan ik doen?
<p>WARMTERESERVOIR IN GEBRUIK De warmtetemperatuur moet hetzelfde zijn voor beide patiënten. Om de warmtetemperatuur te wijzigen moet alle therapie die het warmtereservoir gebruikt op pauze worden gezet. Zie de gebruikershandleiding voor meer informatie. AANRAKEN OM BERICHT TE VERBERGEN</p> <p>or</p> <p>WARMTERESERVOIR IN GEBRUIK De warmtetemperatuur moet hetzelfde zijn voor beide patiënten. Om de warmtetemperatuur te wijzigen moet alle therapie die het warmtereservoir gebruikt op pauze worden gezet. Zie de gebruikershandleiding voor meer informatie. AANRAKEN OM BERICHT TE VERBERGEN</p>	<p>Warmtereservoir in gebruik</p> <p>Er is een poging ondernomen om de temperatuur van het warmtereservoir aan te passen terwijl een therapie die gebruikmaakt van het warmtereservoir (warmte- of snel-contrasttherapie), aan de gang is.</p> <p>Het regelapparaat heeft de therapie voor geen van beide gebruikers onderbroken.</p>	<ul style="list-style-type: none"> • Zet de behandeling van de eerste patiënt op pauze en pas de temperatuur aan. (Deze aangepaste temperatuur is hetzelfde voor BEIDE patiënten.) • Hervat de therapie voor de eerste patiënt door op de startknop te drukken. • Configureer de tweede patiënt en druk op de startknop om te beginnen met therapie.
<p>KOUDERESERVOIR IN GEBRUIK De koudetemperatuur moet hetzelfde zijn voor beide patiënten. Om de koudetemperatuur te wijzigen moet alle therapie die het koudereservoir gebruikt op pauze worden gezet. Zie de gebruikershandleiding voor meer informatie. AANRAKEN OM BERICHT TE VERBERGEN</p> <p>or</p> <p>KOUDERESERVOIR IN GEBRUIK De koudetemperatuur moet hetzelfde zijn voor beide patiënten. Om de koudetemperatuur te wijzigen moet alle therapie die het koudereservoir gebruikt op pauze worden gezet. Zie de gebruikershandleiding voor meer informatie. AANRAKEN OM BERICHT TE VERBERGEN</p>	<p>Koudereservoir in gebruik</p> <p>Er is een poging ondernomen om de temperatuur van het koudereservoir aan te passen terwijl een therapie die gebruikmaakt van het koudereservoir (koude- of snel-contrasttherapie), aan de gang is.</p> <p>Het regelapparaat heeft de therapie voor geen van beide gebruikers onderbroken.</p>	<ul style="list-style-type: none"> • Zet de behandeling van de eerste patiënt op pauze en pas de temperatuur aan. (Deze aangepaste temperatuur is hetzelfde voor BEIDE patiënten.) • Hervat de therapie voor de eerste patiënt door op de startknop te drukken. • Configureer de tweede patiënt en druk op de startknop om te beginnen met therapie.

Hebt u nog meer hulp nodig met een probleem? In de VS belt u de klantenservice van Game Ready op 1.888.GameReady (1.888.426.3732) of 1.510.868.2100. Buiten de VS kunt u contact opnemen met uw plaatselijke distributeur.

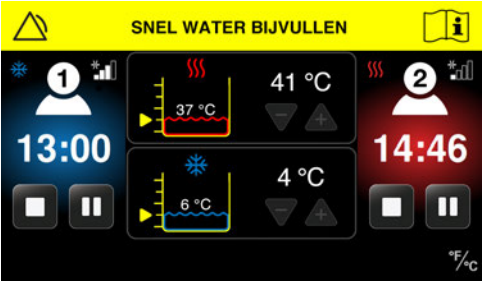
ALARMEN

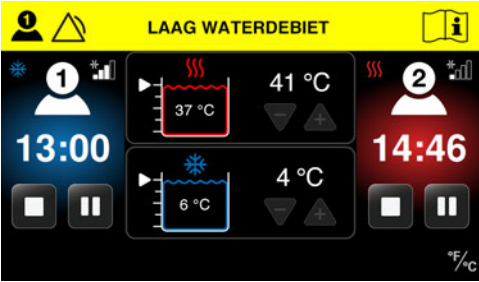

De Med4 Elite controleert zichzelf op gebeurtenissen die zijn goede werking belemmeren. Als een dergelijke gebeurtenis optreedt, activeert het regelapparaat een alarm. Deze alarmen zijn gemakkelijk te resetten met behulp van de eenvoudige instructies hieronder.

Alarm	Wat betekent het?	Wat kan ik doen?
	<p>Snel water bijvullen</p> <p>Het regelapparaat heeft gedetecteerd dat het waterniveau van een of beide reservoirs gedurende 20 seconden lager dan 50% is.</p> <p>Het regelapparaat heeft de therapie voor geen van beide gebruikers onderbroken.</p>	<ul style="list-style-type: none"> • Voeg gedestilleerd water toe via de inlaat van het betrokken reservoir net onder het aanraakscherm van het regelapparaat. Er mag water worden toegevoegd als het regelapparaat aanstaat. • Het alarm gaat uit als het niveau in de reservoirs gedurende 10 seconden 75% is. • De therapie sessie wordt voortgezet.
	<p>Water bijvullen om door te gaan</p> <p>Het regelapparaat heeft gedetecteerd dat het waterniveau van een of beide reservoirs gedurende 10 seconden lager dan 25% is.</p> <p>Het regelapparaat heeft de therapie voor beide gebruikers op pauze gezet totdat de reservoirs gevuld zijn.</p> <p>Therapie sessies kunnen worden hervat of gestopt.</p>	<ul style="list-style-type: none"> • Voeg gedestilleerd water toe via de inlaat van het betrokken reservoir net onder het aanraakscherm van het regelapparaat. Er mag water worden toegevoegd als het regelapparaat aanstaat. • Het alarm gaat uit als het niveau in de reservoirs 75% is. • Therapie sessies blijven op pauze staan. • Als u de reservoirs hebt gevuld, zet u de therapie voort door op de startknop voor een of beide patiënten te drukken. • Door op de stopknop te drukken wordt de therapie sessie afgesloten.

Alarm	Wat betekent het?	Wat kan ik doen?
	<p>Laag waterdebiet patiënt 1</p> <p>Het regelapparaat heeft een laag waterdebiet voor patiënt 1 gedetecteerd.</p> <p>Het regelapparaat heeft de therapie voor geen van beide gebruikers onderbroken.</p>	<ul style="list-style-type: none"> Controleer de zwachtel op knikken, andere obstakels of lekken. Als het alarm aanhoudt, controleert u de slang naar patiënt 1 op knikken, andere obstakels of lekken. Zorg dat de zwachtel strak zit. Als het alarm aanhoudt, controleert u of de zwachtel goed in de slang is vastgeklikt of probeert u een andere zwachtel om te isoleren welk onderdeel de fout veroorzaakt. Verminder het compressieniveau. Het alarm gaat uit zodra het obstakel is verwijderd. Therapiesessies worden voortgezet.
	<p>Aanhoudend laag waterdebiet patiënt 1</p> <p>Het regelapparaat heeft gedurende ten minste 90 seconden een laag waterdebiet voor patiënt 1 gedetecteerd.</p> <p>Het regelapparaat heeft de therapie van patiënt 1 op pauze gezet.</p> <p>Als de therapiesessie van patiënt 2 aan de gang is, heeft het regelapparaat de therapie van patiënt 2 niet onderbroken.</p>	<ul style="list-style-type: none"> Controleer de zwachtel op knikken, andere obstakels of lekken. Als het alarm aanhoudt, controleert u de slang naar patiënt 1 op knikken, andere obstakels of lekken. Verminder het compressieniveau. De therapiesessie voor de geblokkeerde gebruiker blijft op pauze staan. Druk op de knop Reset alarm. Als het alarm aanhoudt, controleert u of de zwachtel goed in de slang is vastgeklikt of probeert u een andere zwachtel om het onderdeel dat de fout veroorzaakt, te isoleren. Druk op de startknop voor patiënt 1 om te beginnen met therapie of druk op de stopknop om met de therapie te stoppen.

Hebt u nog meer hulp nodig met een probleem? In de VS belt u de klantenservice van Game Ready op 1.888.GameReady (1.888.426.3732) of 1.510.868.2100. Buiten de VS kunt u contact opnemen met uw plaatselijke distributeur.

Alarm	Wat betekent het?	Wat kan ik doen?
	<p>Laag waterdebiet patiënt 2</p> <p>Het regelapparaat heeft een laag waterdebiet voor patiënt 2 gedetecteerd.</p> <p>Het regelapparaat heeft de therapie voor geen van beide gebruikers onderbroken.</p>	<ul style="list-style-type: none"> • Controleer de zwachtel op knikken, andere obstakels of lekken. • Als het alarm aanhoudt, controleert u de slang naar patiënt 2 op knikken, andere obstakels of lekken. • Zorg dat de zwachtel strak zit. • Als het alarm aanhoudt, controleert u of de zwachtel goed in de slang is vastgeklikt of probeert u een andere zwachtel om het onderdeel dat de fout veroorzaakt, te isoleren. • Verminder het compressieniveau. • Het alarm gaat uit zodra het obstakel is verwijderd. • Therapiesessies worden voortgezet.
	<p>Aanhoudend laag waterdebiet patiënt 2</p> <p>Het regelapparaat heeft gedurende ten minste 90 seconden een laag waterdebiet voor patiënt 2 gedetecteerd.</p> <p>Het regelapparaat heeft de therapie van patiënt 2 op pauze gezet.</p> <p>Als de therapie sessie van patiënt 1 aan de gang is, zet het regelapparaat de therapie van patiënt 1 niet op pauze.</p>	<ul style="list-style-type: none"> • Controleer de zwachtel op knikken, andere obstakels of lekken. • Als het alarm aanhoudt, controleert u de slang naar patiënt 2 op knikken, andere obstakels of lekken. • Verminder het compressieniveau. • De therapie sessie voor de geblokkeerde gebruiker blijft op pauze staan. • Druk op de knop Reset alarm. • Als het alarm aanhoudt, controleert u of de zwachtel goed in de slang is vastgeklikt of probeert u een andere zwachtel om het onderdeel dat de fout veroorzaakt, te isoleren. • Druk op de startknop voor patiënt 2 om te beginnen met therapie of druk op de stopknop om met de therapie te stoppen.

Alarm	Wat betekent het?	Wat kan ik doen?
	<p>Lage luchtdruk patiënt 1</p> <p>Het regelapparaat heeft gedurende ten minste 30 seconden langer dan verwacht een lage luchtdruk voor patiënt 1 gedetecteerd om de piekdruk te bereiken.</p> <p>Het regelapparaat heeft de therapie van patiënt 1 op pauze gezet.</p> <p>Als de therapiesessie van patiënt 2 aan de gang is, zet het regelapparaat de therapie van patiënt 2 niet op pauze.</p>	<ul style="list-style-type: none"> Controleer of de zwachtel correct is aangebracht (klittenband moet gesloten zijn). Verwijder de zwachtel van de connector. Druk hem plat om de lucht te verdrijven. Probeer het opnieuw. Druk op de knop Reset alarm. Als het probleem niet is verholpen, controleert u de slang of de zwachtel op luchtlekken. Om het probleem te isoleren, kunt u een andere zwachtel proberen. <p><i>Als u luchtlekken vindt, kunt u contact opnemen met de ondersteuning van Game Ready of uw plaatselijke distributeur voor verdere hulp.</i></p> <ul style="list-style-type: none"> Druk op Reset alarm en vervolgens op de startknop voor patiënt 1 om met de therapie te beginnen of op de stopknop om met de therapie te stoppen.
	<p>Lage luchtdruk patiënt 2</p> <p>Het regelapparaat heeft gedurende ten minste 30 seconden langer dan verwacht een lage luchtdruk voor patiënt 2 gedetecteerd om de piekdruk te bereiken.</p> <p>Het regelapparaat heeft de therapie van patiënt 2 op pauze gezet.</p> <p>Als de therapiesessie van patiënt 1 aan de gang is, zet het regelapparaat de therapie van patiënt 1 niet op pauze.</p>	<ul style="list-style-type: none"> Controleer of de zwachtel correct is aangebracht (klittenband moet gesloten zijn). Verwijder de zwachtel van de connector. Druk hem plat om de lucht te verdrijven. Probeer het opnieuw. Druk op de knop Reset alarm. Als het probleem niet is verholpen, controleert u de slang of de zwachtel op luchtlekken. Om het probleem te isoleren, kunt u een andere zwachtel proberen. <p><i>Als u luchtlekken vindt, kunt u contact opnemen met de ondersteuning van Game Ready of uw plaatselijke distributeur voor verdere hulp.</i></p> <ul style="list-style-type: none"> Druk op Reset alarm en vervolgens op de startknop voor patiënt 2 om opnieuw met de therapie te beginnen of op de stopknop om met de therapie te stoppen.

Hebt u nog meer hulp nodig met een probleem? In de VS belt u de klantenservice van Game Ready op 1.888.GameReady (1.888.426.3732) of 1.510.868.2100. Buiten de VS kunt u contact opnemen met uw plaatselijke distributeur.

FOUTCODES

Als er tijdens een therapieessie een foutbericht op de Med4 Elite verschijnt, schakelt het regelapparaat de voeding uit. Noteer de foutcode en neem in de VS contact op met de technische ondersteuning van Game Ready op 1.888.GameReady (1.888.426.3732) of 1.510.868.2100. Buiten de VS kunt u contact opnemen met uw plaatselijke distributeur.

OPMERKING: De foutcode verschijnt in de titelbalk.



DE MED4 ELITE REPAREREN

Als de Med4 Elite moet worden gerepareerd, moet de reparatie worden uitgevoerd door een door Game Ready erkende vertegenwoordiger. Probeer het regelapparaat niet te repareren. Door ongeoorloofde reparaties komt de garantie te vervallen.

Dit hulpmiddel bevat het koelmiddel R-134a en mag uitsluitend door bevoegde monteurs worden onderhouden. Neem contact op met de technische ondersteuning van Game Ready. In de VS belt u 1.888. GameReady (1.888.426.3732) of 1.510.868.2100. Buiten de VS kunt u contact opnemen met uw plaatselijke distributeur.

SPECIFICATIES VAN HET MED4 ELITE-PRODUCT

Afmetingen	83 cm L x 63 cm B x 109 cm H (32,5 inch L x 24,75 inch B x 43 inch H)
Gewicht bij lege reservoirs	78 kg (172 lb)
Gewicht bij volle reservoirs	85 kg (188 lb)
Ingangsspanning	100–240 V~, 50–60 Hz
Ingangsvermogen	1200 VA
Temperatuurbereik warmtereservoir	35–45 °C (95–113 °F)
Temperatuurbereik koudereservoir	3,33–15,56 °C (38–60 °F)
Bedrijfsomgeving	10–32 °C (50–90 °F) 30–90% niet-condenserend
Opslagtemperatuur en -vochtigheid	1–50 °C (33–122 °F) 10–95% niet-condenserend
Werkhoogtebereik	0–3000 m (0–9842 ft)
Reservoircapaciteit	Warmtereservoir: 3,8 liter (1 gallon) Koudereservoir: 3,8 liter (1 gallon)
Reservoirtemperatuur:	Maximumtemperatuur warmtereservoir: 45 °C (113 °F) Minimumtemperatuur koudereservoir: 3 °C (38 °F) Nauwkeurigheid watertemperatuur: ± 2 °C (± 4 °F)
Intermitterende pneumatische compressie	Geen compressie: zwachtel moet worden ontluicht naar atmosfeer Laag: 5–15 mmHg Medium-laag: 5–30 mmHg Medium: 5–50 mmHg Hoog: 5–75 mmHg Nauwkeurigheid luchtdruk: ± 10 mmHg Bodem drukhelling: 5 mmHg

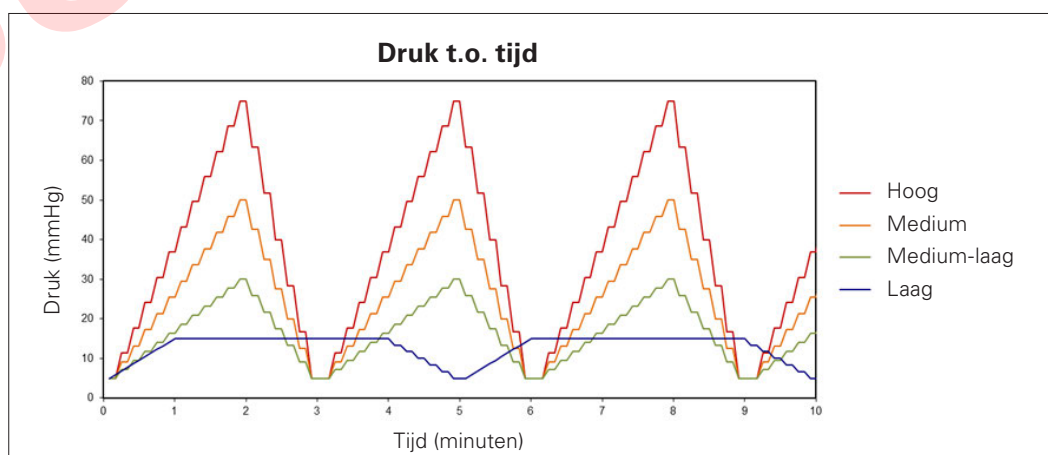

De bovenstaande bereiken stellen de cyclische compressie voor die door de Med4 Elite wordt geleverd. Lage compressie begint bijvoorbeeld bij een laag niveau van 5 mmHg en bereikt een piekcompressie bij 15 mmHg. Het regelapparaat herhaalt cycli van de bodem naar de top van de drukhelling totdat de therapieessietijd is afgelopen.

SPECIFICATIES MEEGELEVERD NETSNOER

Netsnoer van medische kwaliteit Game Ready- onderdeelnr. 303835 Canada Mexico Verenigde Staten	Draad	14 AWG/3C, SJTW, nominale temp 105 °C
	Nominaal vermogen	125 V, 15 A
	Stekker	NEMA 5-15P
	Connector	IEC 60320 C19
	Goed-keuringen	UL, C-UL
		Voldoet aan RoHS

Netsnoer Game Ready- onderdeelnr. 303838 Chili Italië	Draad	H05VV-F 3G 1,5 mm ²
	Nominaal vermogen	250 V, 16 A
	Stekker	CEI 23-16 Italiaans
	Connector	IEC 60320 C19
	Goed-keuringen	Europees, VDE
		Voldoet aan RoHS

Netsnoer Game Ready- onderdeelnr. 303836 Duitsland Finland Frankrijk Griekenland Nederland Polen Rusland Spanje Turkije Zweden	Draad	K60227 IEC53 3G 1,5 mm ² + H05VV-F 3G 1,5 mm ²
	Nominaal vermogen	250 V, 16 A
	Stekker	CEE 7/7 Europees schukostekker
	Connector	IEC 60320 C19
	Goed-keuringen	Europees, CE+KC, VDE+KC, EAC
		Voldoet aan RoHS

Netsnoer Game Ready- onderdeelnr. 303839 India	Draad	H05VV-F 3G 0,75 mm ²
	Nominaal vermogen	250 V, 16 A
	Stekker	IS 6538 India
	Connector	IEC 60320 C19
	Goed-keuringen	BIS
		Voldoet aan RoHS

Netsnoer Game Ready- onderdeelnr. 303837 Hongkong Koeweit Saudi-Arabië Verenigd Koninkrijk Verenigde Arabische Emiraten	Draad	H05VV-F 3G 1,5 mm ²
	Nominaal vermogen	250 V, 13 A
	Stekker	BS1363 UK13
	Connector	IEC 60320 C19
	Goed-keuringen	Europees, CE, BSI+PSB
		Voldoet aan RoHS

Netsnoer Game Ready- onderdeelnr. 303840 Zwitserland	Draad	H05VV-F 3G 1,5 mm ²
	Nominaal vermogen	250 V, 10 A
	Stekker	SEV 1011 Zwitsers
	Connector	IEC 60320 C19
	Goed-keuringen	Europees, CE, SEV
		Voldoet aan RoHS

Netsnoer Game Ready- onderdeelnr. 303841 Brazilië	Draad	IEC 60227-5 60227 IEC 53 3G 1,5 mm ²
	Nominaal vermogen	250 V, 10 A
	Stekker	NBR 14136 Brazilië
	Connector	IEC 60320 C19
	Goed-keuringen	INMETRO
		Voldoet aan RoHS

Netsnoer Game Ready- onderdeelnr. 303842 Argentinië	Draad	H05VV-F 3G 1,5 mm ²
	Nominaal vermogen	250 V, 10 A
	Stekker	IRAM 2073:2009 Argentinië
	Connector	IEC 60320 C19
	Goed- keuringen	Europees, VDE, CE
		Voldoet aan RoHS

Netsnoer Game Ready- onderdeelnr. 303846 Japan	Draad	VCTF 3C 2,0 mm ²
	Nominaal vermogen	125 V, 15 A
	Stekker	JIS 8303 Japan
	Connector	IEC 60320 C19
	Goed- keuringen	PSE
		Voldoet aan RoHS

Netsnoer Game Ready- onderdeelnr. 303843 Australië	Draad	H05VV-F 3G 1,5 mm ²
	Nominaal vermogen	250 V, 15 A
	Stekker	AS/NZS 4417 Australië 15 A
	Connector	IEC 60320 C19
	Goed- keuringen	Europees, SAA
		Voldoet aan RoHS

Netsnoer Game Ready- onderdeelnr. 303847 Korea	Draad	K60227 IEC53 3C 1,5 mm ²
	Nominaal vermogen	250 V, 16 A
	Stekker	KSC 8305 Koreaans
	Connector	IEC 60320 C19
	Goed- keuringen	KC
		Voldoet aan RoHS

Netsnoer Game Ready- onderdeelnr. 303844 Denemarken	Draad	H05VV-F 3G 1,5 mm ²
	Nominaal vermogen	250 V, 10 A
	Stekker	SRAF 1962/DB 16/87 Deens
	Connector	IEC 60320 C19
	Goed- keuringen	Europees, VDE
		Voldoet aan RoHS

BELANGRIJK: Gebruik uitsluitend het door Game Ready meegeleverde netsnoer. Alleen het netsnoer dat geschikt is voor gebruik in uw land is bij de Med4 Elite inbegrepen.

Vervangende netsnoeren kunnen worden aangeschaft bij uw plaatselijke, door Game Ready erkende vertegenwoordiger of door contact op te nemen met de klantenservice van Game Ready. In de VS belt u 1.888. GameReady (1.888.426.3732) of +1.510.868.2100. Buiten de VS kunt u contact opnemen met uw plaatselijke distributeur voor extra onderdelen. Zie *Accessoires en vervangingsonderdelen* voor extra onderdelen en accessoires.

Netsnoer Game Ready- onderdeelnr. 303845 Israël	Draad	H05W-F 3G 1,5 mm ²
	Nominaal vermogen	250 V, 16 A
	Stekker	SI 32 Israël
	Connector	IEC 60320 C19
	Goed- keuringen	VDE, CE
		Voldoet aan RoHS

Classificatie:	APPARATUUR VAN KLASSE I ME
Type patiëntverbinding:	PATIËNTVERBINDING TYPE B
Bescherming tegen elektrische schokken:	<p>HET MED4 ELITE-SYSTEEM WORDT BESCHOUWD ALS KLASSE I (MET VEILIGHEIDSAARDING).</p>  <p>MED4 ELITE-SYSTEEM: ALGEMENE MEDISCHE APPARATUUR UITSLUITEND MET BETREKKING TOT ELEKTRISCHE SCHOKKEN, BRAND EN MECHANISCHE GEVAREN IN OVEREENSTEMMING MET ANSI/AAMI ES60601-1:2005/(R)2012 en CAN/CSA-C22.2 nr. 60601-1:2014</p>
Bescherming tegen schadelijk binnendringen van water:	Dit product is geclassificeerd als IPX0.
Classificatie verontreinigingsgraad:	Dit product is geclassificeerd als verontreinigingsgraad 2.
Mate van veiligheid in de aanwezigheid van brandbare anesthetica of zuurstof:	Niet geschikt voor gebruik in een met zuurstof verrijkte omgeving of in de aanwezigheid van brandbare anesthetica.

De essentiële prestaties van het Med4 Elite-systeem zijn als volgt:

INTERMITTERENDE PNEUMATISCHE COMPRESSIECYCLI

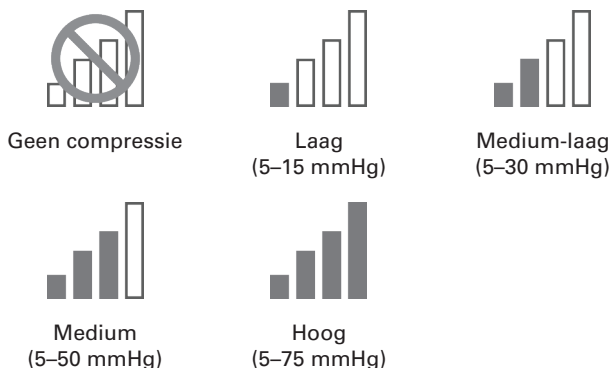

Nauwkeurigheid luchtdruk: ± 10 mmHg

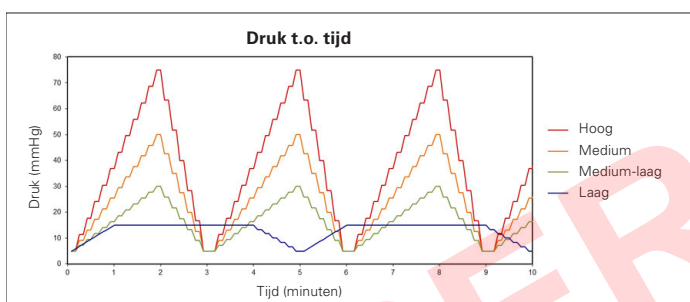

TEMPERATUURREGELING

- Koudetherapie: de temperatuur van het koudereservoir is regelbaar tussen 3,33–15,56 °C (38–60 °F).
- Warmtetherapie: de temperatuur van het warmereservoir is regelbaar tussen 35–45 °C (95–113 °F).
- Snel-contrasttherapie: wisselt tussen koudetherapie en warmtetherapie. Zie bereiken hierboven.
- Therapie alleen compressie: temperatuurregeling is niet van toepassing.

Nauwkeurigheid watertemperatuur: ± 2 °C (± 4 °F)

Bij verlies van essentiële prestaties kan het hulpmiddel een alarmscherm of foutbericht weergeven, met de therapie stoppen en/of worden uitgeschakeld.

De Med4 Elite voldoet aan de toepasselijke specificaties van IEC 60601-1-2 met betrekking tot elektromagnetische compatibiliteit. Zorg dat de Med4 Elite wordt geïnstalleerd en gebruikt volgens de verstrekte informatie inzake elektromagnetische compatibiliteit.

- **WAARSCHUWING:** Het gebruik van andere dan door de fabrikant van deze apparatuur gespecificeerde of geleverde accessoires of kabels kan leiden tot een toename van elektromagnetische emissies of een afname van elektromagnetische immuniteit van deze apparatuur en resulteren in onjuiste werking.
- **WAARSCHUWING:** Gebruik van deze apparatuur naast of gestapeld op andere apparatuur moet worden vermeden omdat dit kan leiden tot onjuiste werking. Als dergelijk gebruik noodzakelijk is, moet deze apparatuur en de andere apparatuur worden geobserveerd om te verifiëren of ze normaal werken.
- **WAARSCHUWING:** Mobiele RF-communicatieapparatuur (inclusief randapparatuur zoals antennekabels en externe antennes) moet op minstens 30 cm (12 inch) van enig onderdeel van de Med4 Elite worden geplaatst. Anders kan het zijn dat deze apparatuur niet meer naar behoren presteert.
- **OPMERKING:** De emissie-eigenschappen van deze apparatuur zijn zodanig dat ze geschikt is voor gebruik in industriële omgevingen en ziekenhuizen (CISPR 11 klasse A). Als de apparatuur wordt gebruikt in een woonomgeving (waarvoor CISPR 11 klasse B gewoonlijk is vereist), biedt ze wellicht onvoldoende bescherming tegen diensten die gebruikmaken van radiofrequentiecommunicatie. De gebruiker dient wellicht beschermende maatregelen te nemen, zoals de apparatuur verplaatsen of anders richten.

Richtlijnen en verklaring van de fabrikant voor elektromagnetische emissies:	
Emissiebeproeving	Naleving
Geleide en uitgestraalde RF-emissies	CISPR 11 groep 1 klasse A
Harmonische vervorming	CISPR 11 groep 1 klasse A. Zie IEC 61000-3-2.
Spanningsschommelingen en flikkering	CISPR 11 groep 1 klasse A. Zie IEC 61000-3-3.

Richtlijnen en verklaring van de fabrikant voor elektromagnetische immuniteit:			
Immuniteitsbeproeving	Basis-EMC-norm of beproevingsmethode	Immuniteitsbeproeving-niveaus	Nalevingsniveaus
Elektrostatische ontlading	IEC 61000-4-2	± 8 kV contact	± 8 kV contact
		± 2 kV, ± 4 kV, ± 8 kV, ± 15 kV lucht	± 2 kV, ± 4 kV, ± 8 kV, ± 15 kV lucht
Uitgestraalde RF-EM-velden	IEC 61000-4-3	3 V/m 80 MHz–2,7 GHz 80% AM bij 1 kHz	3 V/m 80 MHz–2,7 GHz 80% AM bij 1 kHz
Nabije velden afkomstig van draadloze RF-communicatieapparatuur	IEC 61000-4-3	Zie tabel	Zie tabel
Door nominale netfrequentie opgewekte magnetische velden	IEC 61000-4-8	30 A/m 50 Hz of 60 Hz	30 A/m 50 Hz of 60 Hz
Snelle elektrische transiënten/lawines	IEC 61000-4-4	± 2 kV 100 kHz herhalingsfrequentie	± 2 kV 100 kHz herhalingsfrequentie
Stootspanningen lijn-naar-lijn	IEC 61000-4-5	± 0,5 kV, ± 1 kV	± 0,5 kV, ± 1 kV
Stootspanningen lijn-naar-massa	IEC 61000-4-5	± 0,5 kV, ± 1 kV, ± 2 kV	± 0,5 kV, ± 1 kV, ± 2 kV
Geleidingsstoringen opgewekt door RF-velden	IEC 61000-4-6	3 V 0,15 MHz–80 MHz 6 V in de ISM-banden tussen 0,15 MHz en 80 MHz 80% AM bij 1 kHz	3 V 0,15 MHz–80 MHz 6 V in de ISM-banden tussen 0,15 MHz en 80 MHz 80% AM bij 1 kHz
Spanningsdalingen	IEC 61000-4-11	0% U_T ; 0,5 cyclus Bij 0°, 45°, 90°, 135°, 180°, 225°, 270° en 315° 0% U_T ; 1 cyclus en 70% U_T ; 25/30 cycli Eenfasig: bij 0°	0% U_T ; 0,5 cyclus Bij 0°, 45°, 90°, 135°, 180°, 225°, 270° en 315° 0% U_T ; 1 cyclus en 70% U_T ; 25/30 cycli Eenfasig: bij 0°
Spanningsonderbrekingen	IEC 61000-4-11	0% U_T ; 250/300 cycli	Het hulpmiddel wordt uitgeschakeld en/of opnieuw opgestart als de voeding gedurende vijf seconden wordt onderbroken.

Opmerking: U_T is de netwisselspanning vóór het aanleggen van het beproevingsniveau.

Nabije velden afkomstig van draadloze RF-communicatieapparatuur

Testfrequentie (MHz)	Band	Dienst	Modulatie	Maximum-vermogen (W)	Afstand (m)	Immunitets-beproeving-niveau (V/m)
385	380-390	TETRA 400	Pulsmodulatie 18 Hz	1,8	0,3	27
450	430-470	GMRS 460, FRS 460	FM \pm 5 kHz afwijking 1 kHz sinus	2	0,3	28
710	704-787	LTE Band 13, 17	Pulsmodulatie 217 Hz	0,2	0,3	9
745						
780						
810	800-960	GSM 800/900, TETRA 800, iDEN 820, CDMA 850, LTE Band 5	Pulsmodulatie 18 Hz	2	0,3	28
870						
930						
1720	1700-1990	GSM 1800, CDMA 1900, GSM 1900, DECT, LTE Band 1, 3, 4, 25, UMTS	Pulsmodulatie 217 Hz	2	0,3	28
1845						
1970						
2450	2400-2570	Bluetooth, WLAN, 802.11 b/g/n, RFID 2450, LTE Band 7	Pulsmodulatie 217 Hz	2	0,3	28
5240	5100-5800	WLAN 802.11 a/n	Pulsmodulatie 217 Hz	0,2	0,3	9
5500						
5785						

ACCESSOIRES EN VERVANGINGSONDERDELEN

Accessoires en vervangingsonderdelen kunnen worden aangeschaft bij uw plaatselijke, door Game Ready erkende vertegenwoordiger of door contact op te nemen met de klantenservice van Game Ready. In de VS belt u 1.888. GameReady (1.888.426.3732) of +1.510.868.2100. Buiten de VS kunt u contact opnemen met uw plaatselijke distributeur.

ACCESSOIRES

- De zwachtels van de Game Ready ATX®-serie zijn verkrijgbaar in verschillende formaten voor verschillende delen van het lichaam, waaronder schouder, elleboog, hand/pols, rug, heup/lies, knie, been en enkel.
- Op maat gemaakte Med4 Elite-reiskoffer om het regelapparaat in te vervoeren

Een complete lijst met producten vindt u op www.gameready.com.

VERVANGINGSONDERDELEN

- Verbindingsslang
- Filter
- Vulpoortroosters
- Afvoerslang
- Netsnoer

OPMERKING: Er mogen uitsluitend accessoires en vervangingsonderdelen van Game Ready worden gebruikt met de Med4 Elite. Door gebruik van andere dan Game Ready-producten met de Med4 Elite kan de garantie van de Med4 Elite komen te vervallen.

GARANTIE

BEPERKTE GARANTIE VAN DE FABRIKANT

CoolSystems garandeert dat de Med4 Elite (waaronder de verbindingsslagen en het netsnoer), indien juist gebruikt, vrij zullen zijn van materiaal- en productiefouten gedurende een termijn van twee (2) jaar na de datum waarop de Med4 Elite werd aangekocht. Als het Med4 Elite-regelapparaat, dat het onderwerp vormt van deze beperkte garantie, tijdens de garantietermijn defect raakt ten gevolge van redenen die door deze beperkte garantie worden gedekt, zal CoolSystems naar eigen goeddunken:

- de Med4 Elite REPAREREN
OF
de Med4 Elite door een andere Med4 Elite VERVANGEN.

REIKWIJDTE VAN DE BEPERKTE GARANTIE

CoolSystems kan ervoor kiezen om het Med4 Elite-regelapparaat te repareren dan wel om ter **vervanging** een **nieuw** of gereviseerd product te sturen. Het teruggestuurde product wordt bij **ontvangst** eigendom van CoolSystems. Voor het vervangende Med4 Elite-regelapparaat geldt deze **schriftelijke** garantie, met dezelfde beperkingen en uitsluitingen, gedurende de rest van de oorspronkelijke garantietermijn. **DEZE BEPERKTE GARANTIE GELDT ALLEEN VOOR DE OORSPRONKELIJKE KOPER VAN DE Med4 Elite EN IS NIET OVERDRAAGBAAR.**

UITSLUITINGEN VAN DE BEPERKTE GARANTIE

Deze beperkte garantie dekt geen schade veroorzaakt door externe oorzaken, met inbegrip van maar niet beperkt tot opslaan, gebruiken of hanteren dat niet in overeenstemming met de productinstructies is, ongeval, wangebruik, verwaarlozing, wijziging of ongeoorloofde reparatie.

HOE U GARANTIESERVICE VERKRIJGT

Voor garantieservice belt u in de VS de klantenservice van Game Ready op 1.888.426.3732 (+1.510.868.2100); buiten de VS kunt u contact opnemen met uw plaatselijke distributeur. Als u niet zeker weet wie de plaatselijke distributeur is, kunt u de klantenservice van Game Ready op +1.510.868.2100 bellen. U wordt dan naar een plaatselijke distributeur doorverwezen. U komt alleen in aanmerking voor garantieservice als u het product binnen dertig (30) dagen na de aankoopdatum online bij CoolSystems hebt geregistreerd. Als u in aanmerking komt voor garantieservice van CoolSystems of de distributeur ervan, zorgen wij voor een afspraak met een erkend servicemonteur voor reparatie op locatie. Als CoolSystems toestemming geeft tot het retourneren van de Med4 Elite, krijgt u een RMA-nummer (Return Material Authorization). Bewaar dit RMA-nummer voor uw administratie. CoolSystems of haar distributeur treft een regeling voor de verzending van de Med4 Elite naar CoolSystems (op kosten van CoolSystems). Klanten mogen de Med4 Elite niet retourneren zonder voorafgaande schriftelijke toestemming van CoolSystems. CoolSystems kan eisen dat u schriftelijk bevestigt dat u de oorspronkelijke koper van de Med4 Elite bent.

AFWIJZINGEN VAN GARANTIE

DEZE GARANTIES VERVANGEN ALLE ANDERE GARANTIES, UITDRUKKELIJK DAN WEL GEÏMPliceerd, INCLUSIEF MAAR NIET BEPERKT TOT DE GEÏMPliceerde GARANTIES VAN VERKOOPBAARHEID EN GESCHIKTHEID VOOR EEN BEPAALD DOEL. COOLSYSTEMS BIJDT GEEN ANDERE UITDRUKKELIJKE GARANTIES DAN DEGENE DIE HIER ZIJN VERMELD. COOLSYSTEMS WIJST ALLE ANDERE GARANTIES AF, UITDRUKKELIJK DAN WEL GEÏMPliceerd, INCLUSIEF MAAR NIET BEPERKT TOT GEÏMPliceerde GARANTIES VAN VERKOOPBAARHEID EN GESCHIKTHEID VOOR EEN BEPAALD DOEL. IN SOMMIGE RECHTSGBIEDEN IS DE UITSLUITING VAN GEÏMPliceerde GARANTIES NIET TOEGESTAAN EN IS DEZE BEPERKING DUS MOGELIJK NIET OP U VAN TOEPASSING. DE GELDIGHEIDSDUUR VAN ALLE UITDRUKKELIJKE EN GEÏMPliceerde GARANTIES IS BEPERKT TOT DE DUUR VAN DE BEPERKTE GARANTIETERMIJN. NA DIE TERMIJN IS GEEN ENKELE GARANTIE MEER VAN TOEPASSING. IN SOMMIGE RECHTSGBIEDEN IS DE BEPERKING VAN DE GELDIGHEIDSDUUR VAN GEÏMPliceerde GARANTIES NIET TOEGESTAAN EN IS DEZE BEPERKING DUS MOGELIJK NIET OP U VAN TOEPASSING.

BEPERKING VAN AANSPRAKELIJKHEID

DE VERANTWOORDELIJKHEID VAN COOLSYSTEMS UIT HOOFDE VAN DEZE GARANTIE, OF WELKE ANDERE GARANTIE DAN OOK, GEÏMPliceerd DAN WEL UITDRUKKELIJK, IS BEPERKT TOT HET REPAREREN OF VERVANGEN, ZOALS HIERBOVEN OMSCHREVEN. HET HIERBOVEN GENOEMDE VORMT HET ENIGE EN EXCLUSIEVE VERHAAL VOOR EEN EVENTUELE GARANTIEBREUK. ONDER GEEN BEDING KAN COOLSYSTEMS AANSPRAKELIJK WORDEN GEHOUDEN VOOR ENIGE INCIDENTELE, SPECIALE, PUNITIEVE OF GEVOLGSCHADE, WAARONDER WINSTDERIVING, KOSTEN VAN AANKOOP VAN VERVANGENDE GOEDEREN, STORINGSDUUR, GOODWILL, SCHADE AAN OF VERVANGING VAN APPARATUUR OF EIGENDOM OF ENIGE BIJKOMENDE SCHADE, ZELFS ALS COOLSYSTEMS IS GEWEZEN OP DE MOGELIJKHEID DAARVAN EN ONDANKS HET FEIT DAT EEN HIERIN VERMELDE VERHAALSMOGELIJKHEID FAALT IN HAAR WEZENLIJKE DOEL. IN SOMMIGE RECHTSGBIEDEN IS DE UITSLUITING OF BEPERKING VAN BIJKOMENDE OF GEVOLGSCHADE NIET TOEGESTAAN EN ZIJN DE BOVENSTAANDE BEPERKINGEN OF UITSLUITINGEN DUS MOGELIJK NIET OP U VAN TOEPASSING. DEZE BEPERKTE GARANTIE VERLEENT U SPECIFIEKE RECHTEN, EN MOGELIJK HEBT U OOK ANDERE RECHTEN DIE VAN RECHTSGBIED TOT RECHTSGBIED VERSCHILLEN.

GARANTIEREGISTRATIE

Vul de garantieregistratie voor de Med4 Elite binnen 30 dagen online in op www.gameready.com. Ga naar de pagina Product Registration (productregistratie), vul het formulier in en verzend uw gegevens. U hebt de volgende gegevens nodig om de garantieregistratie in te vullen: Het modelnummer (REF) en het serienummer (SN) van het regelapparaat. Deze nummers staan op de sticker aan de achterkant van het regelapparaat en ook op het Informatiescherm in Systeeminstellingen.

GARANTIE OP MED4 ELITE-ACCESSOIRES

Garantie-informatie voor de warmtewisselaars, zwachtels en hoezen van Game Ready is beschikbaar op www.gameready.com.

INTELLECTUEEL EIGENDOM

HANDELSMERKEN, HANDELSNAMEN, AUTEURSRECHTEN EN OCTROOIEN

De Med4 Elite en alle accessoires zijn beschermd door intellectuele eigendomsrechten, met inbegrip van maar niet beperkt tot handelsmerken, handelsnamen, auteursrechten en octrooien, die in het bezit zijn van of in licentie zijn gegeven door CoolSystems. Er wordt geen licentie voor dergelijke intellectuele eigendomsrechten verleend aan gebruikers en al deze rechten zijn hierbij uitdrukkelijk voorbehouden aan CoolSystems. Het is gebruikers niet toegestaan (i) door CoolSystems aan de gebruiker verstrekte Med4 Elite-producten of documentatie te wijzigen of (ii) een Med4 Elite-product te reverse-engineeren, decompileren of disassembleren of derden hierbij aan te moedigen of te helpen. Sommige handelsmerken, handelsnamen en auteursrechten worden hierin vermeld.

SOFTWARELICENTIE

Med4 Elite-producten bevatten software die door CoolSystems in de producten is geïnstalleerd. CoolSystems is de eigenaar van deze software of deze software is door derden in licentie gegeven aan CoolSystems. Elke verkoop van een Med4 Elite-product is geen verkoop van de erin vervatte software maar is een licentie voor het gebruik van de software in het Med4 Elite-product waarin de software is geïnstalleerd. Een door CoolSystems verleende licentie om de software te gebruiken in zijn Med4 Elite-producten geeft de gebruiker/licentienemer niet het recht om de software te kopiëren, te wijzigen, te disassembleren of te reverse-engineeren, of om uit dergelijke software afgeleide werken te creëren, of om dergelijke software te gebruiken in originele of gewijzigde vorm in een ander product dan het Med4 Elite-product waarin de software aanvankelijk door CoolSystems is geïnstalleerd.

BESCHRIJVING VAN DE SYMBOLEN

	MED4 ELITE-SYSTEEM: ALGEMENE MEDISCHE APPARATUUR UITSLUITEND MET BETREKKING TOT ELEKTRISCHE SCHOKKEN, BRAND EN MECHANISCHE GEVAREN IN OVEREENSTEMMING MET ANSI/AAMI ES60601-1:2005/(R)2012 en CAN/CSA-C22.2 nr. 60601-1:2014
 100-240 VAC 1200 VA 50-60Hz	Gevoed door wisselstroom
	Patiëntverbindingen type B
	Let op: Gevaarlijke spanning (IEC 60417-5036)
	Let op: Gevaar voor vingers bij ventilator. Houd uw vingers uit de buurt van de wieken van de ventilator.
	Gekwalificeerd servicemonteur
	Type koelmiddel
	Hoeveelheid koelmiddel in gram
	Waarschuwing: Het is verplicht om de gebruikershandleiding volledig te lezen en te begrijpen voordat u het hulpmiddel in gebruik neemt. Als de bedieningsinstructies niet worden opgevolgd, kan dat leiden tot ernstig letsel.
	Attentie: gebruikershandleiding raadplegen

	Stand-by (aan/uit-knop)
	Dit symbool op het regelapparaat of op de verpakking betekent dat dit product niet mag worden afgevoerd met huishoudelijk of consumentenafval. Om erachter te komen waar u elektrisch en elektronisch afval kunt afgeven, neemt u contact op met de plaatselijke gemeentereinigingsdienst of neemt u contact op met Game Ready voor assistentie.
	Fabrikant
	Symbool voor "vervaardigd in" een bepaald land (VS)
	Symbool voor "geassembleerd in" een bepaald land (VS)
	Duidt op het catalogusnummer van de fabrikant zodat het medische hulpmiddel kan worden geïdentificeerd
	Serienummer
	Unique Device Identification (UDI) (unieke code voor de identificatie van hulpmiddelen) Een UDI is een unieke numerieke of alfanumerieke code die bestaat uit twee delen: een vaste identificatie van het hulpmiddel en een variabele fabricage-identificatie (d.w.z. serienummer of lot/batch-nummer)

HOOFDKANTOOR

CoolSystems®, Inc.
 DBA Game Ready®
 1800 Sutter Street, Suite 500
 Concord, California 94520
 VS

PRODUCT- en TECHNISCHE ONDERSTEUNING

In de VS gratis bellen	1.888.426.3732, optie 3
-------------------------------	-------------------------

TELEFOON, E-MAIL EN FAX

In de VS gratis bellen	1.888.GameReady 1.888.426.3732
Telefoon	+1.510.868.2100
Fax	+1.510.559.9402
E-mail	info@gameready.com
Werkuren:	maandag t/m vrijdag 9.00 tot 17.00 uur. UTC-8

Vertegenwoordigers zijn beschikbaar 24/7 om vragen te beantwoorden over de producten en te helpen met het oplossen van problemen.

Internationale klanten dienen contact op te nemen met hun plaatselijke distributeur.

Game Ready heeft erkende distributeurs over de hele wereld. Vind de dichtstbijzijnde distributeur. Bezoek www.gameready.com voor een lijst met onze internationale distributeurs.

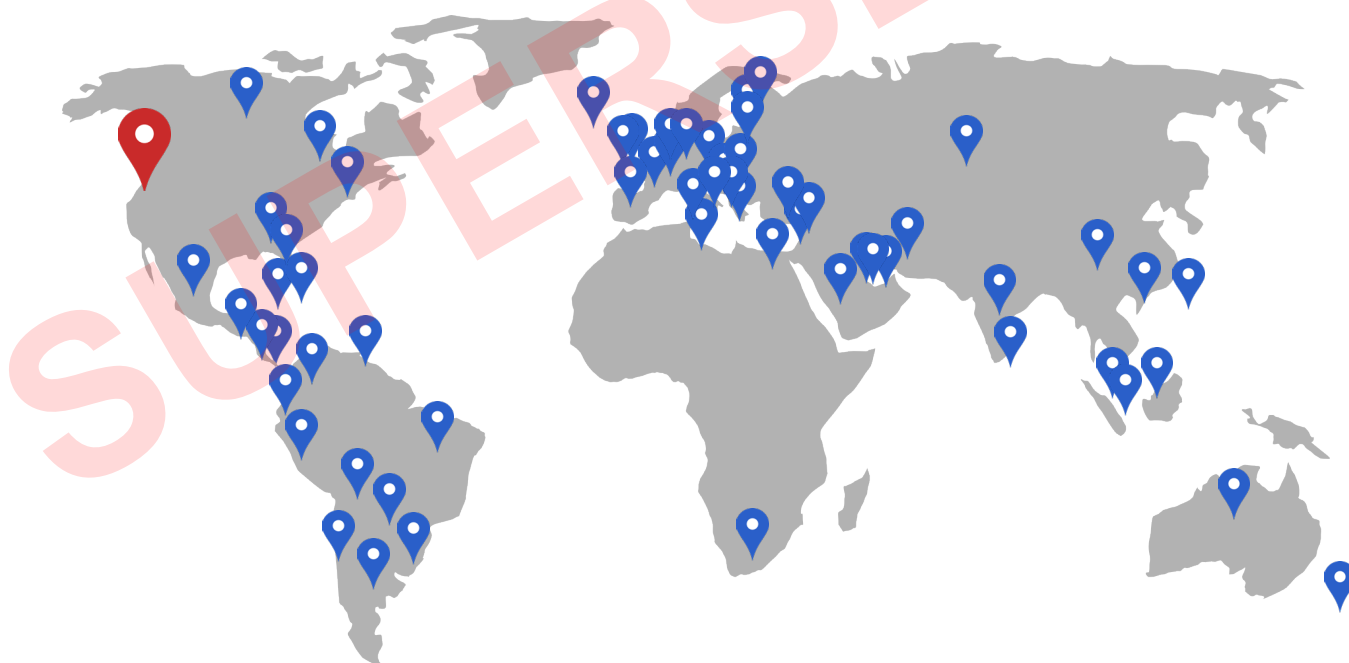

CE
0086

EC	REP
----	-----

EMERGO EUROPE
 Prinsessegracht 20
 2514 AP Den Haag
 Nederland

EMERGO AUSTRALIA

201 Sussex Street
 Darling Park, Tower II, Level 20
 Sydney NSW 2000
 Australië

G A M E  R E A D Y[®]

 COOLSYSTEMS[®], INC.
1800 SUTTER STREET, SUITE 500
CONCORD, CA 94520, VS
1.888.GAMEREADY +1.510.868.2100

www.gameready.com
www.gameready.com/patents

© 2017 CoolSystems, Inc. Alle rechten voorbehouden.
Med4 Elite-regelapparaat – gebruikershandleiding – onderdeelnr. 704958 rev B