

MED ELITE™

by Game Ready

사용 설명서

모델 번호 650550

Rx ONLY

미국 연방법에 따라 본 기기는 유면허 진료의의 주문이 있을
경우에만 판매하도록 제한되어 있습니다.

The Med4 Elite User Manual may be updated from time to time. The most current version of the User Manual can be found online in various languages at www.gameready.com.

If you require a paper copy of this manual, contact Game Ready Customer Service at 1.888.426.3732. International customers contact your local distributor.

دليل المستخدم هذا متوفر بلغات عدة على الموقع الإلكتروني
www.gameready.com

Dieses Betriebshandbuch ist in verschiedenen Sprachen online unter
www.gameready.com verfügbar

Este Manual del usuario está disponible en www.gameready.com en distintos idiomas

可前往在线获得本用户手册的多种语言版本
www.gameready.com

Denne brugervejledning kan findes online på forskellige sprog på www.gameready.com

Deze Gebruikershandleiding is online beschikbaar in verschillende talen op
www.gameready.com

Tämä käyttöopas löytyy netistä eri kielillä: www.gameready.com

On peut trouver ce manuel de l'utilisateur dans plusieurs langues en ligne à
www.gameready.com

Μπορείτε να βρείτε αυτό το Εγχειρίδιο Χρήσης σε ηλεκτρονική μορφή σε διάφορες γλώσσες
στη διεύθυνση: www.gameready.com

ניתן למצוא את המדריך הזה למשתמש בשפות שונות באתר www.gameready.com

Questo Manuale per l'utente è disponibile online in varie lingue su www.gameready.com

本ユーザー・マニュアルは、www.gameready.com
へ行けば様々な言語でオンライン閲覧できます。

www.gameready.com

에 가시면 이 사용자 설명서를 온라인에서 다양한 언어로 찾아보실 수 있습니다.

Niniejszą Instrukcję obsługi można znaleźć w internecie w różnych językach na stronie
www.gameready.com

Este Manual do Usuário pode ser encontrado online em vários idiomas em
www.gameready.com

Данную инструкцию по применению, а также ее переводы на различные языки,
можно найти на веб-сайте www.gameready.com

Denna användarhandbok finns tillgänglig på olika språk på nätet via
www.gameready.com

Bu Kullanıcı Kılavuzu, değişik dillerde çevrimiçi olarak www.gameready.com
adresinde bulunmaktadır

MED4 ELITE

사용하기



SUPERSEDED

Med4 Elite™ 소개

적응증.....2
 특징.....3
 압박 수준.....3
 그림.....4
 포함된 하드웨어 및 문서.....5
 정의.....6

안전

Med4 Elite 금기사항.....7
 일반 경고 및 주의.....8
 시스템 경고 및 주의.....9

시작하기

설정.....10
 저장통 채우기.....10
 전원 켜기.....10
 언어 설정.....11
 공장 설정 변경.....12
 개인 식별 번호(PIN).....12

Med4 Elite 개요

사용자 인터페이스 요소.....13
 요법 아이콘.....14
 시스템 설정 아이콘.....15

Med4 Elite 사용

온도 설정.....16
 온도 척도 설정(°F / °C).....16
 요법 세션 설정.....16
 1개의 랩을 사용한 단일 환자 요법.....17
 2개의 랩을 사용한 단일 환자 요법.....18
 2명 환자 요법.....18
 온찜질 요법.....20
 냉찜질 요법.....22
 빠른 조영제 요법.....24

압박 전용 요법.....28
 요법 일시중지, 변경 및 중단.....30
 전원 끄기.....31

Med4 Elite 시스템 설정 구성

개인 식별 번호(PIN).....32
 PIN 변경.....32
 기본값 설정.....33
 시스템 설정 접근.....36
 온찜질 설정.....37
 냉찜질 설정.....40
 다시 알림 기능.....43
 빠른 조영제 설정.....44
 압박 전용 설정.....50
 Med4 Elite를 공장 설정으로 재설정.....52
 언어 변경.....53
 Med4 Elite 시스템 소프트웨어 및 정보를 사용한 작업.....54
 시스템 정보 보기.....54
 데이터 다운로드.....55
 시스템 소프트웨어 업데이트.....56

Med4 Elite 보관, 청소 및 유지관리

보관.....58
 청소 및 유지관리.....59
 제어 장치 및 커넥터 호스.....59
 제어 장치 저장통.....59
 제어 장치 필터.....60
 랩.....60
 증류수 추가.....61
 저장통 수위.....61
 Med4 Elite 운반.....62
 시설 내 이동.....62
 차량 운반.....62
 처분.....62

Med4 Elite 문제해결

중요 메시지	63
알람	64
오류 코드	68
Med4 Elite 수리	68
Med4 Elite 제품 사양	69
공급된 전원 코드 사양	70
UL 분류	72
필수 성능	73
전자파 적합성	73
부속장치 및 교체 부품	
부속장치	76
교체 부품	76
품질보증	
제조업체의 제한 품질보증	76
품질보증 서비스를 받는 방법	76
품질보증 등록	77
Med4 Elite 부속장치의 품질보증	77
지적 재산	
상표, 상표 이름, 저작권 및 특허	77
소프트웨어 면허	77
기호 설명	78
Game Ready 연락처	79

1997년에 설립된 캘리포니아 주 콩코드 소재의 Game Ready® (CoolSystems®, Inc.)는 환자 및 운동선수가 부상이나 정형외과 수술에서 회복하도록 지원하는 업계 최고의 의료 기술 제공업체입니다.

최초의 Game Ready 시스템은 2002년에 출시된 의료인용 첨단 의료기기로 냉찜질과 활성 압박을 결합한 기술입니다.

혁신적인 Game Ready 기술을 기반으로 제작된 Med4 Elite는 여러 모드를 갖춘 전문 사용자용 회복 기기입니다. 이 시스템은 얼음이 필요 없는 냉찜질 요법, 온찜질 요법, 빠른 조영제(온찜질과 냉찜질을 번갈아서 수행) 요법 및 간헐적 공압 요법을 제공합니다. 따라서 의료인은 다양한 환자, 절차, 부상 및 재활 단계에 대해 유연한 치료 옵션을 이용할 수 있습니다.

RICE(휴식-냉찜질-압박-높이 올리기) 및 온찜질 요법과 같이 오랜 세월에 걸쳐 유효성이 증명된 원칙은 첨단 Med4 Elite 시스템의 사용을 통해 새로운 수준으로 업그레이드됩니다. 까다로운 조영제 요법 워크플로는 보다 작고 편리한 제품 크기를 통해 개선됩니다. 빠른 조영제 요법은 각 신체 부위를 표적으로 하는 이중 작용 Game Ready 랩을 통해 개선됩니다. 온찜질 요법 치료는 기존 방법보다 향상된 정확성과 일관성을 바탕으로 설정, 모니터링 및 제어할 수 있습니다.

Med4 Elite에 사용된 고급 기술은 Game Ready GRPro® 2.1 시스템과 동일하게 해부학적으로 설계된 랩을 활용하므로 이를 통해 두 사용자를 동시에 치료할 수 있습니다. 이 기기는 직관적인 터치스크린 컴퓨터 인터페이스를 통해 제어되므로 사용자는 요법 모드를 관리할 수 있고 치료 시간, 온도 및 압박 설정을 손쉽게 조정하고 모니터링할 수 있습니다.

Game Ready 기술에 해당되는 현행 특허의 목록은 다음 www.gameready.com/patents에서 보실 수 있습니다.

적응증

Med4 Elite™는 냉찜질, 온찜질, 냉온찜질 및 압박 요법을 결합합니다. 동 시스템의 목적은 수술 및 급성 손상을 치료하여 냉찜질 및 압박의 적응증인 부종, 종창 및 통증을 줄이는 것입니다. 동 시스템의 목적은 외상 후 및 수술 후 의학적 및/또는 외과적으로 국소 감열 요법(냉찜질, 온찜질 또는 냉온찜질)이 필요한 증세를 치료하기 위한 것입니다. 동 시스템은 재활 시설, 외래 진료소 및 운동선수 훈련 시설에서 유연히 의료 전문인에 의해 또는 그의 지시에 따라서 사용되어야 합니다.

특징

Med4 Elite는 다음 네 가지 치료 옵션을 제공합니다: 한 명 또는 두 명의 환자를 동시에 치료할 수 있는 온찜질, 냉찜질, 빠른 조영제, 압박 전용 옵션. 각 요법 세션에 맞게 사용자 정의할 수 있는 특징과 사용 가능한 옵션이 아래 표에 나와 있습니다.

4개 요법 옵션 (최대 환자 2명)	치료 수준	치료 시간	압박 수준* (간헐적 공압)	기타 특징
온수	°F 또는 °C 단위로 최소값 및 최대값 설정	총 요법 시간 설정	저 및 없음	—
냉수	°F 또는 °C 단위로 최소값 및 최대값 설정	총 요법 시간 설정	저, 중-저, 중, 고 및 없음	다시 알람 기능, 최대 6 사이클
빠른 조영제	°F 또는 °C 단위로 온수 및 냉수 최소값 및 최대값 설정	온찜질 및 냉찜질 사이클 시간과 총 요법 시간 설정	온찜질: 저 및 없음 냉찜질: 저, 중-저, 중, 고 및 없음	온찜질 또는 냉찜질 요법으로 빠른 조영제 요법 시작
압박 전용	—	총 요법 시간 설정	저, 중-저, 중, 고	—

압박 수준

Med4 Elite는 압박 전용 및 냉찜질 요법에 대해 4가지 압박 수준을 제공합니다: **저**, **중-저**, **중** 및 **고**. 온찜질 요법에 대해서는 1가지 압박 수준으로 제공합니다: **저**. 냉찜질 요법과 온찜질 요법은 **무압박**으로도 진행할 수 있습니다.



무압박
(없음)



저
(5~15 mmHg)

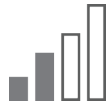

중-저
(5~30 mmHg)

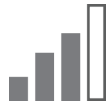

중
(5~50 mmHg)

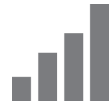

고
(5~75 mmHg)

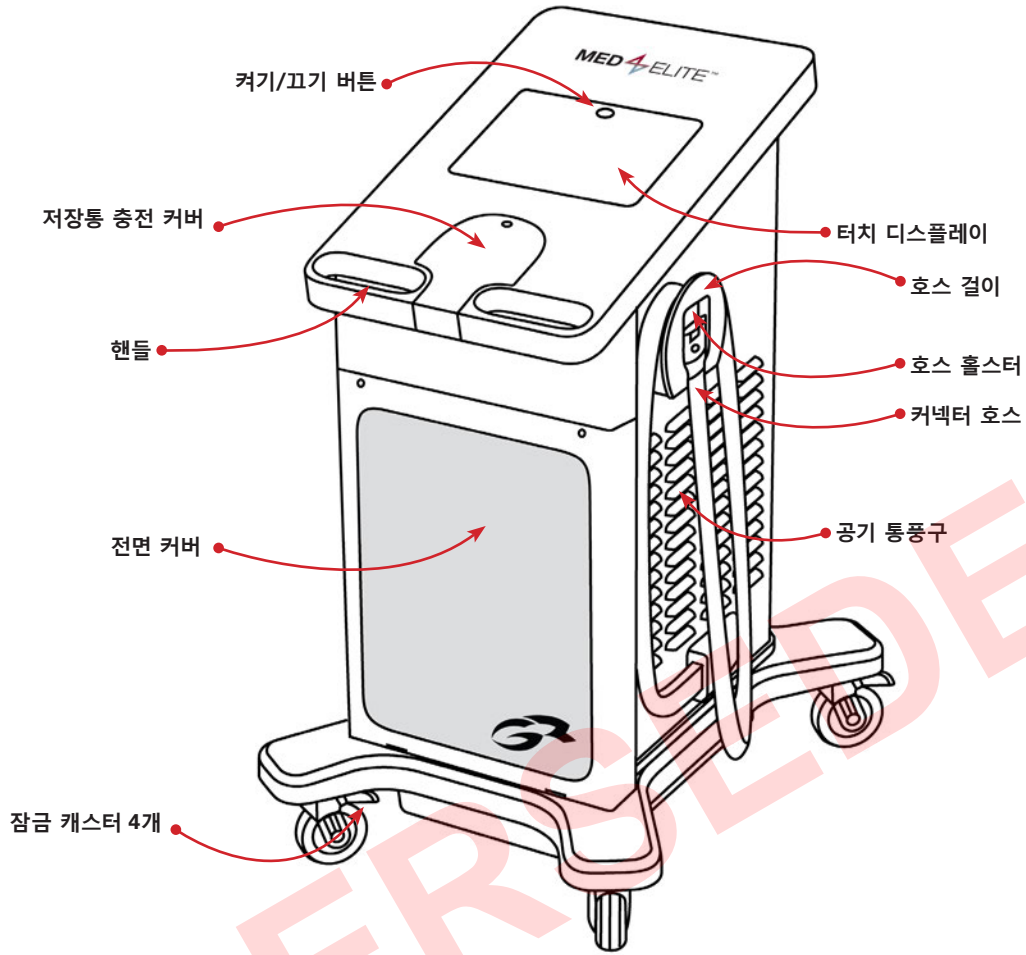

정면도

랩
(별도 판매)

치료를 시작하기 위해서는 랩(내부 ATX® 시리즈 열교환기 및 외부 슬리브로 구성됨)을 시스템에 부착해야 합니다. 각 랩은 별도로 판매되며 Med4 Elite에 포함되어 있지 않습니다. Med4 Elite와 함께 제공된 Game Ready 랩만 사용하십시오. Game Ready가 제조했거나 Med4 Elite와 함께 제공한 것 이외의 제품을 사용할 경우 품질보증이 무효화될 수 있습니다.

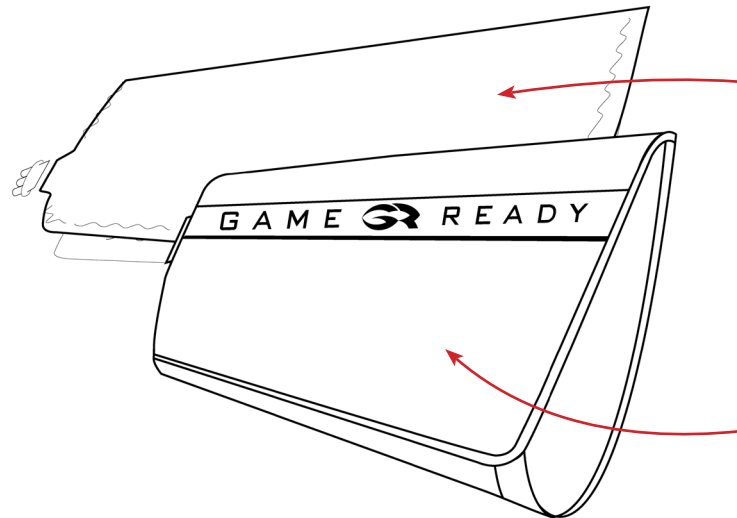

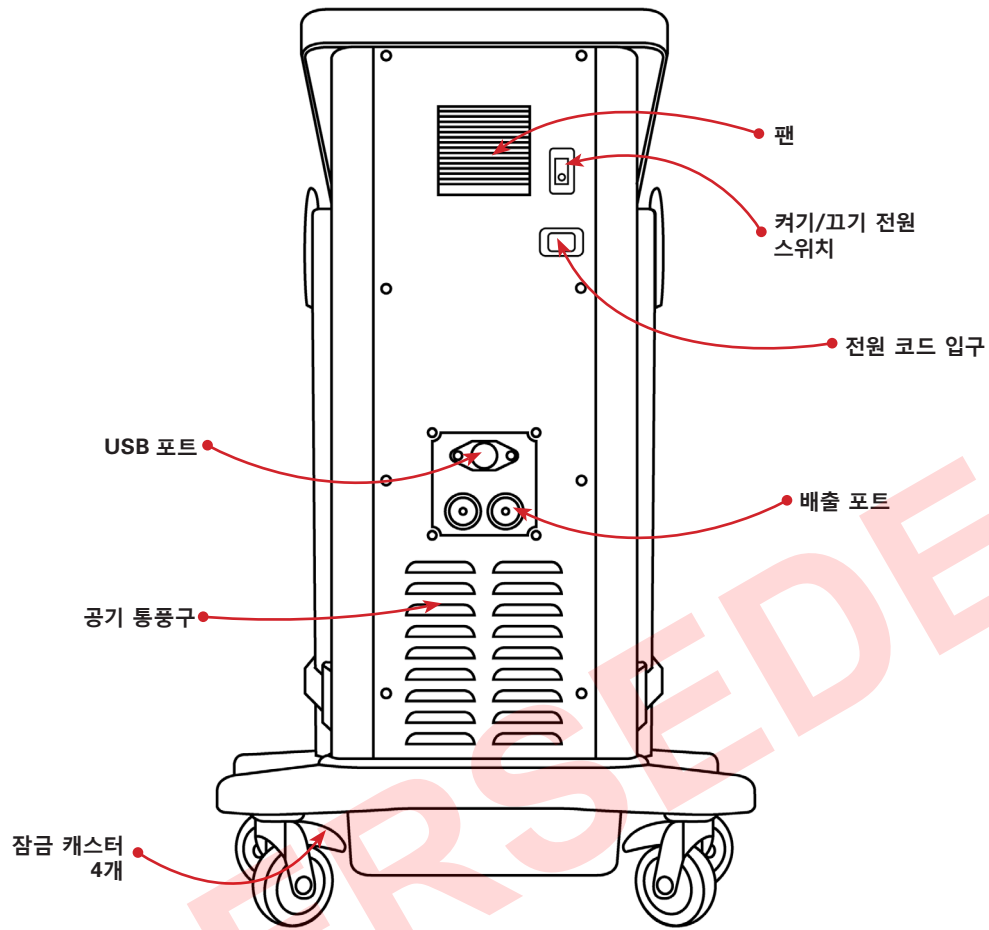

후면도

포함된 하드웨어 및 문서

다음 품목들이 시스템 내에 포함되어 있습니다:

- Med4 Elite 제어 장치 1개
- 전원 코드(약 8피트/2.4m) 1개
- 커넥터 호스(제어 장치에 연결됨) 2개
- 배출 호스 2개
- 사용 설명서 1개
- 빠른 시작 안내서 1개
- 빠른 참조 안내서 1개
- Game Ready USB 플래시 드라이브 1개

ATX® 시리즈 열교환기



슬리브

개인 식별 번호(PIN)	관리자가 Med4 Elite 시스템 설정에 접근할 수 있는 숫자 암호입니다.
관리자	시설에 대한 기본 시스템 설정을 확인하고 설정할 권한이 있는 사람입니다.
그래픽 사용자 인터페이스(GUI)	사용자가 Med4 Elite 컴퓨터와 상호작용하는 수단입니다. GUI는 아이콘, 버튼, 이미지 및 기타 치료 정보로 구성됩니다. 사용자는 요법 세션 및 시스템 설정을 구성하고 요법 세션을 제어하기 위해 버튼을 누릅니다. 시작한 후 GUI에 활성 요법 세션의 진행 상황이 표시됩니다.
다시 시작	사용자가 시스템 설정을 변경한 후에 발생하는 자동 작업입니다. Med4 Elite 컴퓨터의 전원이 꺼진 후 다시 켜지면 새 설정으로 작동합니다.
다시 알림	냉찜질 요법 동안 치료가 제공되지 않는 시간입니다.
버튼	사용자가 그래픽 사용자 인터페이스에서 Med4 Elite 운영체제의 기능을 구성하고 제어하기 위해 누르는 부분입니다.
활성 버튼	현재 선택이 가능하고 누를 때 원하는 기능 및/또는 목적을 수행하는 GUI의 그래픽 버튼입니다. 활성 버튼은 풀컬러 3차원으로 나타납니다.
비활성 버튼	현재 선택할 수 없는 GUI의 그래픽 버튼입니다. 비활성 버튼은 평평하고 회색으로 나타납니다.
사용자	Med4 Elite를 작동하는 사람입니다.
세션	단일 치료입니다.
시스템	전체 Med4 Elite 제어 장치를 나타냅니다.
시스템 종료	Med4 Elite 컴퓨터의 전원을 끄고 켜기/끄기 스위치를 끕니다.
아이콘	Med4 Elite 환자, 요법 모드 수준, 내부 상태 및 알람을 나타내는 Med4 Elite GUI 기호입니다.
저장통	제어 장치의 내부에 물을 보관, 가열 및 냉각할 수 있는 두 개의 용기 중 하나입니다.
제어 장치	운영체제, 내부 하드웨어, 커버, 커넥터 호스 등이 포함된 완벽한 Med4 Elite 기기입니다.
초기화	Med4 Elite 컴퓨터를 공장 설정으로 되돌립니다.
켜기/끄기 버튼	컴퓨터의 전원을 켜거나 끌 수 있는 터치스크린의 상단에 있는 버튼입니다.
켜기/끄기 스위치	시스템에 전원을 공급하는 제어 장치의 뒷면에 있는 전환 스위치입니다.
터치스크린	Med4 Elite 그래픽 사용자 인터페이스를 표시하며 Med4 Elite 사용자가 화면에 표시된 버튼을 터치하여 제어 장치의 컴퓨터와 물리적으로 상호작용하는 유리 패널입니다.
화면	사용자가 제어 장치 기능을 설정하고 제어 장치 활동을 모니터링하는 Med4 Elite 컴퓨터 인터페이스입니다. 환자 선택 화면을 예로 들 수 있습니다.
환자	Med4 Elite를 통해 요법을 받는 사람입니다.

중요: 본 제품을 사용하기 전에 적응증, 금기사항, 주의 및 경고를 완전히 읽으십시오.

주의: 미국 연방법에 따라 본 기기는 유면허 진료의의 주문이 있을 경우에만 판매하도록 제한되어 있습니다.

본 기기의 사용 기간 및 빈도에 대해서는 담당 진료의의 치료 권장사항을 따르십시오. 유면허 의료 전문인이 환자에 대한 이 기기 사용을 설정하고 감독해야 합니다.

	<p>경고: 기기를 사용하기 전에 반드시 사용 설명서를 완전히 읽고 이해해야 합니다. 작동 지침을 따르지 않을 경우 증상이 초래될 수 있습니다.</p>
	<p>주의: 사용 설명서를 참조하십시오.</p>

MED4 ELITE 금기사항

<p>X = 절대 금기사항 - 이러한 상황에서의 요법은 다음과 같은 환자에게 사용하지 말아야 합니다:</p> <p>R = 상대 금기사항 - 이러한 상태에 대한 요법은 유면허 의료인의 감독 하에서만 다음과 같은 환자에게 사용해야 합니다:</p>	요법 모드			
	국소 진료	일반 진료	일반	빠른 조영제
상당한 말초부종이 있는 환부에 임상 징후가 현재 있음(예: 심부정맥 혈전증, 만성 정맥 부전, 급성 구획증후군, 전신정맥압항진, 울혈성 심부전, 간경화증/간부전, 신부전).	X	X	X	X
환부에 상당한 혈관 장애가 있음(예: 이전의 동상, 동맥경화증, 동맥 부전, 당뇨병, 혈관 조절장애 또는 기타 혈관 허혈성 질환에서 발생).	X	X	X	X
혈전증에 취약한 것으로 알려진 혈액 질환이 있음(예: 발작성 한랭 혈색소뇨, 한랭글로불린혈증, 낮은혈구병, 혈청 한랭응집소).		X	R	X
최근의 부상 또는 만성 염증성 상태의 악화로 인해 조직에 염증이 있음.	X	R		X
정확하고 시기적절한 피드백을 제공하지 못하도록 통증이나 온도에 대한 사지의 광범위하거나 국소적인 민감도 장애가 있음.	X	R		X
환부에서 국부 순환이 저하되거나 신경 장애가 있음(다수의 시술로 인한 마비나 국부 저하 포함).	R	R	R	R
정확하고 시기적절한 피드백을 제공하지 못하는 인지 또는 소통 장애가 있음.	X	R		X
환부에 급성, 불안정(치료하지 않은) 골절이 있음.	X		R	X
국소 약성 종양이 있음.	X		R	X
피부 전체에 고르지 않은 열전도를 발생시키는 피부 쇠약 또는 손상(손상되거나 위험한 환경에 있는 피부)이 있음(예: 개방창, 반흔 조직, 화상 또는 피부 이식). 개방창은 Med4 Elite를 사용하기 전에 드레싱을 해야 합니다.	X	R	R	X
활동성 출혈 조직 또는 출혈성 상태.	X			X
열에 민감한 피부 질환(예: 습진, 건선, 혈관염, 피부염)이 있는 조직 또는 부위에 최근 방사선을 조사받음.	X			X
환부에 국소 불안정 피부 상태가 있음(예: 피부염, 정맥 결찰, 괴저 또는 최근의 피부 이식).	R	R	R	R
활동성 국소 또는 전신 감염이 있음.	X		X	X
현재 염증성 정맥염, 정맥성 궤양 또는 봉와직염의 임상 징후가 있음.	R	X	X	X

	요법 모드			
	온찜질 요법	온찜질 요법	빠른 조영제	빠른 조영제
X = 절대 금기사항 - 이러한 상황에서의 요법은 다음과 같은 환자에게 사용하지 말아야 합니다:				
R = 상대 금기사항 - 이러한 상태에 대한 요법은 유면허 의료인의 감독 하에서만 다음과 같은 환자에게 사용해야 합니다:				
임신.	X			X
현재 상당한 위험 요인이나 색전증 임상 징후가 있음(예: 폐 색전, 폐부종, 뇌경색증, 심방세동, 심내막염, 심근경색증 또는 색전성 죽상판).		X	X	X
사지 환부에서 증가된 정맥 또는 림프관 환류가 바람직하지 않은 상태에 있음(예: 유방암 후의 림프부종 또는 사지 환부의 기타 국소 압중 및/또는 압 전이).		X	X	X
레이노병이나 한랭 과민증이 있음(한랭 두드러기).		X		X
고혈압, 심장기능상실, 극저혈압 또는 비대상성 심부전이 있음.	R	R	X	R
만 18세 미만의 어린이.	R	R	R	R
최근 환부에 발가락 수술을 받음.		R	R	R
당뇨병, 다발성 경화증, 혈액 순환 불량, 척수 손상 및 류마티스양관절염의 통증이 완화됨.	R	R	X	R
환부에 비대상성 긴장항진이 있음.		X		X

중요: 랩에 해당되는 금기사항 및 경고는 www.gameready.com에서 최신 랩 사용 안내서를 참조하십시오.

일반 경고 및 주의

- (일반) 본 기기의 사용 기간 및 빈도에 대해서는 담당 진료의의 치료 권장사항을 따르십시오.
- (일반) Med4 Elite를 부적절하게 배치하거나 오래 사용하면 조적이 손상될 수 있습니다.
- (일반) Med4 Elite는 무균 환경에서 사용하기에 적합하지 않습니다.
- (일반) Game Ready 랩은 무균이 아니므로, 개방창, 궤양, 발진, 감염 또는 봉합부에 대해 직접 배치하지 마십시오. 랩은 옷이나 드레싱 위에 붙일 수 있습니다.
- (일반) 모든 환자의 경우 랩과 피부 사이에 한 겹의 옷을 두는 것이 권장됩니다.
- (일반) Game Ready 랩은 여러 형상으로 공급되지만 모든 가능한 생리적 사용을 위한 것은 아닙니다. 예를 들면, 발목 랩은 발가락에 사용하도록 설계되지 않았으며 등 랩은 복부에 사용하도록 설계되지 않았습니다.
- (일반) 수술 직후에는 각별한 주의를 기울여야 하며, 특히 진정제가 투여되었거나 정상적인 통증 감각을 변화시킬 수 있는 약물을 복용하는 경우 더욱 주의해야 합니다. 치료 부위의 피부를 자주 점검하고 중간 내지 높은(따뜻한) 온도 범위 설정을 사용하거나 필요한 경우 치료와 치료 사이에 더 많은 시간을 두십시오.

- (일반) 요법을 실시하는 동안, 환자들은 치료 부위, 그 주변 및 치료 사지의 손발가락(해당되는 경우)의 피부를 관찰하여 과도한 발적, 물집, 작열감 징후, 현기증, 전신 발한(심부 체온 상승), 가려움, 종창 증가 또는 통증이 없는지 확인해야 합니다. 이러한 징후가 존재하거나, 피부 외관에 변화가 발생하는 경우(물집, 발적 증가, 변색 또는 기타 현저한 피부 변화), 환자는 사용을 중단하고 의사의 상담을 받도록 권장합니다.
- 전체 치료 세션 동안 열 수준을 모니터링하십시오. 45 °C (113 °F) 이상의 고강도 열을 생성하는 Med4 Elite 시스템 또는 일체의 온열요법(온찜질 요법) 기기를 사용할 때는 주의해야 합니다. 치료 부위의 피부를 자주 점검하고 중간 내지 낮은(차가운) 온도 범위 설정을 사용하거나 필요한 경우 치료와 치료 사이에 더 많은 시간을 두십시오.
- 기기는 마취제와 함께 사용하기 위한 것은 아닙니다.
- 생식샘 및 발육 중인 태아에 열을 가하지 않도록 해야 합니다.
- 온찜질 요법 및 빠른 조영제 요법을 사용할 때 열에 민감하거나 고위험 환자의 경우 특히 감각 장애가 있는 부위의 피부를 보호해야 합니다.
- 모든 한랭요법 및 온열요법의 경고 및 주의는 빠른 조영제 요법에도 적용됩니다.
- 압박 요법과 온찜질 요법의 병용은 피부와 잘(또는 단단히) 접촉하지만 조적을 압박하지는 않는 수준에서만 사용해야 합니다.

- 경고: 주의해서 사용하십시오. 심각한 화상을 입을 수 있습니다. 민감한 피부 부위 또는 혈액 순환이 좋지 않은 부위에는 사용하지 마십시오. 지켜보는 사람이 없는 상태에서 어린이나 장애가 있는 사람이 Med4 Elite를 사용하는 것은 위험할 수 있습니다.

측정되는 피부 온도	
최고 온도	온수 저장통 최고 설정점으로 설정되면 피부 온도가 높게는 44 °C(111 °F)까지 측정됩니다.
최저 온도	냉수 저장통 최저 설정점으로 설정되면 피부 온도가 낮게는 7 °C(44 °F)까지 측정됩니다.

시스템 경고 및 주의

- 감전 위험성을 방지하기 위해 패널을 제어 장치에서 제거하지 마십시오. 제어 장치를 열면 Med4 Elite 품질보증이 무효화됩니다. 모든 서비스와 수리를 위해서는, 미국 내에서는 1.888.426.3732(+1.510.868.2100)번으로 Game Ready 기술 지원에 전화하시고, 미국 외에서는 현지 대리점에 문의하십시오.
- 감전, 제품 기능 불량 또는 손상을 방지하기 위해, 전기 코드나 커넥터 호스가 손상되거나, 다른 기계적 손상이 있거나, 다른 이유로 장비가 완전히 작동하지 않는 경우 절대로 시스템을 작동하지 마십시오.
- 경고: 감전 위험성을 방지하기 위해 이 장비는 보호 접지가 있는 공급 주전원에만 연결해야 합니다.
- 경고: 이 장비의 개조는 허용되지 않습니다. 모든 개조 또는 개조 시도는 위험할 수 있고 Med4 Elite 품질보증이 무효화됩니다.
- Med4 Elite를 옆으로 기울이지 마십시오.
- Med4 Elite에 대한 손상 가능성을 방지하기 위해, 제어 장치와 함께 다른 제조업체의 랩을 사용하지 마십시오.
- 부상을 방지하기 위해, 제어 장치의 전기 코드와 커넥터 호스에 걸려 넘어지지 않도록 조심하십시오.
- 호스와 코드를 포함한 Med4 Elite를 어린이와 애완동물이 접근하지 못하는 곳에 보관하십시오.
- 삼키거나 흡입하는 가능성을 줄이기 위해 작은 부품 취급 시에는 조심하십시오.
- Med4 Elite 제어 장치는 의료 기기입니다. 제품에 대한 손상을 방지하기 위해, 랩톱 컴퓨터를 다룰 때와 마찬가지로 유의해서 취급하십시오. 떨어뜨리거나, 차거나, 달리 마구 다루지 마십시오. 그렇게 마구 다룰 경우 Med4 Elite 품질보증이 무효화됩니다.
- 기기를 채우기 위해 증류수만 사용하십시오.
- 지침에 따라 통상적인 청소 및 물소독을 수행하십시오.
- 기기에 전원을 공급하기 전에 지침에 따라 증류수로 저장통을 채우십시오.

- 기기에는 자격을 갖춘 기사만 정비해야 하는 R-134a 냉각제가 포함되어 있습니다.
- Med4 Elite의 냉각 시스템에는 미국 환경보전국(Environmental Protection Agency: EPA)의 처분 규정과 잠재적으로 기타 국제 환경 기관의 적용을 받는 냉각제인 R-134a가 포함되어 있습니다. 혼란을 피하고 환경 손상 가능성을 피하기 위해, 현지 폐기물 시설에 연락하여 Med4 Elite에 대한 처분 절차를 문의하십시오.
- 경고: Med4 Elite 터치스크린과 안전하게 상호작용하기 위해 기기 바로 앞에 30 cm(1피트) 내에 서 있어야 합니다.
- Game Ready에서 공급한 전원 코드만 사용하십시오. 세부사항은 공급된 전원 코드 사양을 참조하십시오.
- 부적절하게 작동할 수 있으므로 이 장비를 다른 장비에 인접하거나 겹쳐서 사용해서는 안 됩니다. 인접하거나 겹쳐서 사용해야 하는 경우 이 장비와 다른 장비를 관찰하여 제대로 작동하고 있는지 확인해야 합니다.

-  제어 장치나 그 포장 상의 이 기호는 본 제품을 가정/소비자 쓰레기와 함께 버리지 말아야 한다는 것을 의미합니다. 전기 및 전자 폐기물을 어디로 가져가야 하는지 확인하려면, 현지의 시/지방 폐기물 처리 서비스실에 문의하거나 Game Ready에 연락하여 도움을 받으십시오.

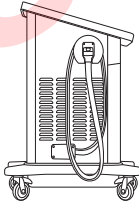
-  걸려 넘어질 위험을 예방하기 위해, 사용하지 않을 때에는 커넥터 호스를 홀스터에 제대로 넣어야 합니다. 호스 길이 둘레를 호스로 한 번 감싼 다음 그림과 같이 끝 부분을 홀스터 안에 넣으십시오. 번호가 매겨진 호스 커넥터가 호스 길이의 번호와 일치하는지 확인하십시오.

경고: 캘리포니아 주민발의 65에 부합하기 위해 다음 경고가 포함되었습니다. 본 제품은 암, 선천적 기형/결손 또는 기타 생식기능 손상을 유발하는 것으로 캘리포니아 주에 알려진 화학물질을 함유합니다.

시작하기

설정

Med4 Elite는 부속장치 키트 박스에 빠른 시작 안내서를 동봉하여 출시됩니다. 기기의 전원을 켜고 작동하기 전에 지침을 주의깊게 읽으십시오.

핸들을 사용하여 제어 장치를 제자리로 이동합니다. 제어 장치는 다음과 같은 곳에 설정해야 합니다:

- 전용 전기 회로가 있는 전원 콘센트 또는 1200와트를 공급하기에 충분한 전원에서 1.83미터 이내
- 장치의 뒷면에 있는 켜기/끄기 스위치에 적절히 접근할 수 있고 전원 코드에 장애물이 없는 곳
- 시설 내 평지
- 실내
- 건조한 곳
- 사면에 통풍구가 막히지 않은 곳
- 걸려 넘어질 위험이 없는 곳

중요: Med4 Elite는 옆으로 기울여서는 안 됩니다. 제어 장치를 옆으로 기울이면 압축기가 손상될 수 있고 품질보증이 무효화될 수 있습니다.



기기가 적합한 위치에 배치되면 4개 캐스터 잠금장치 모두를 잠금 위치에서 찰칵 소리가 날 때까지 아래로 눌러 캐스터를 제자리에 고정하십시오.

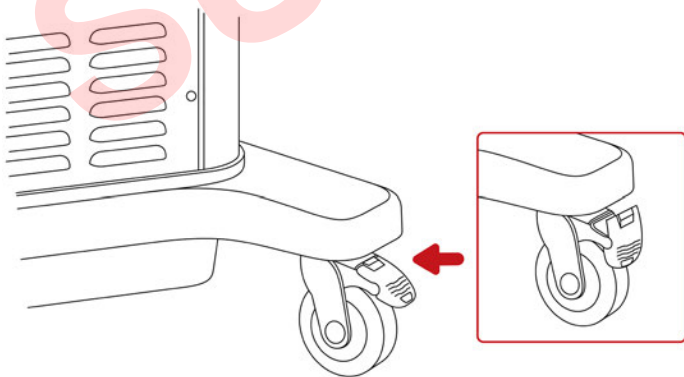

저장통 채우기

Med4 Elite는 저장통이 빈 상태로 배송됩니다. 사용하기 전에 저장통을 채워야 합니다. 저장통을 완전히 채우려면 8리터(2갤런)의 증류수가 필요합니다.

중요: 증류수만 사용하십시오. 탈이온수 또는 수도물은 사용하지 마십시오. 증류수를 사용하지 않으면 기기의 품질보증이 무효화될 수 있습니다.

1. 저장통 입구가 제어 장치의 터치스크린 아래에 위치합니다. 커버를 눌러 래치를 풀고 들어올려 엽니다.
2. 증류수를 저장통 입구에 조심스럽게 붓습니다.
3. 저장통 채우기가 완료되면 커버를 닫습니다. 단단히 눌러 래치를 조입니다.

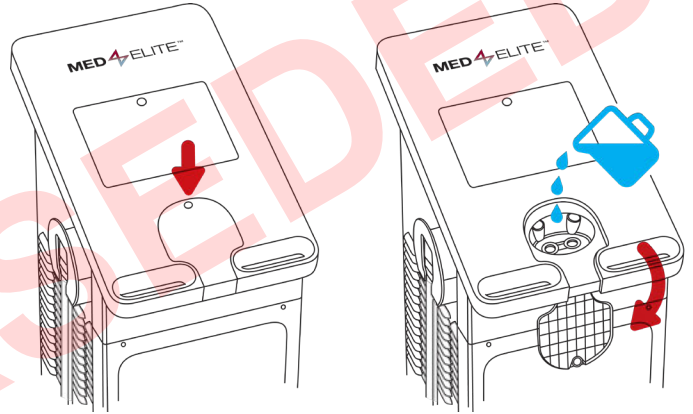

전원 켜기

연결 및 전원 켜기

1. 공급된 전원 코드를 제어 장치의 뒷면에 연결합니다.
2. 전원 코드를 해당 전원 콘센트에 꽂습니다.

중요: 걸려 넘어질 위험이나 부주의로 인한 연결 해제를 방지하기 위해 전원 코드를 안전한 위치에 놓으십시오.

3. 제어 장치의 뒷면에 있는 전원 스위치를 켭니다.

언어 설정

Med4 Elite에서 완료해야 하는 첫 번째 작업은 사용자 인터페이스에 대한 언어를 선택하고 확인하는 것입니다.

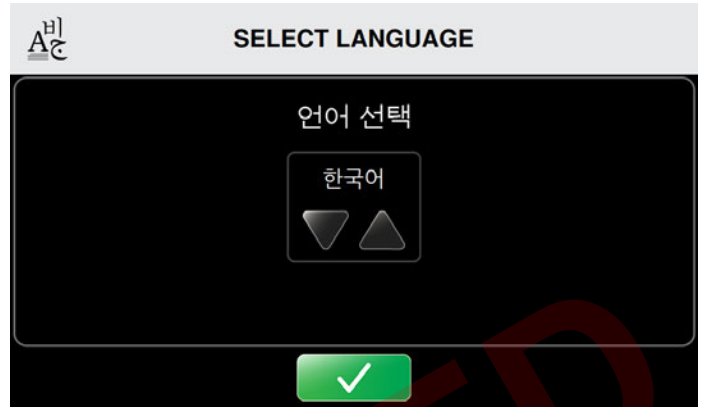

처음 부팅 시 언어 선택 화면이 나타납니다.

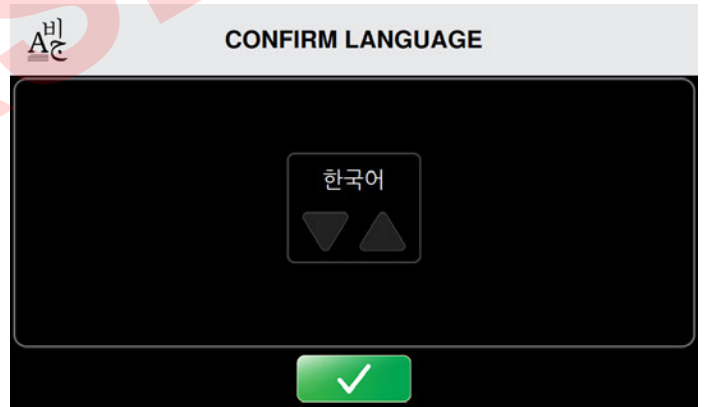

1. 위쪽 또는 아래쪽 화살표를 눌러 사용 가능한 언어를 훑어봅니다.
2. 기본 언어 설정을 선택하려면  확인 버튼을 누릅니다.

언어 확인 화면이 나타납니다.



3. 기본 언어 설정을 확인하려면  확인 버튼을 누릅니다.
4.  확인 버튼을 다시 눌러 설정을 적용하도록 다시 시작합니다.

제어 장치의 컴퓨터 전원이 꺼집니다.

5. 터치스크린의 상단에 있는 켜기/끄기 버튼을 눌러 컴퓨터를 다시 시작합니다.

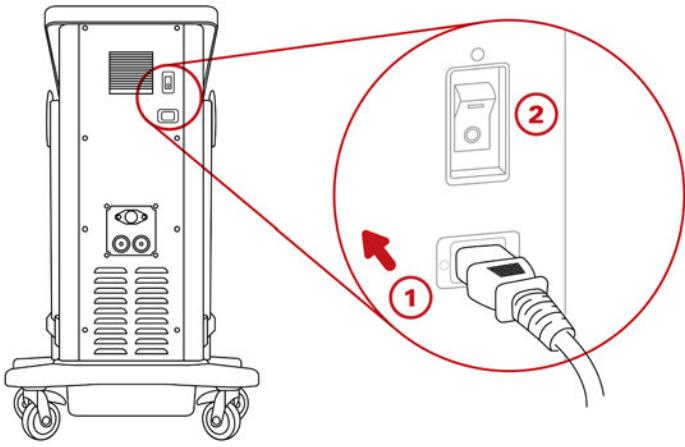

전원 스위치를 켜 후에 터치스크린의 상단에 있는 켜기/끄기 버튼이 호박색으로 켜집니다.

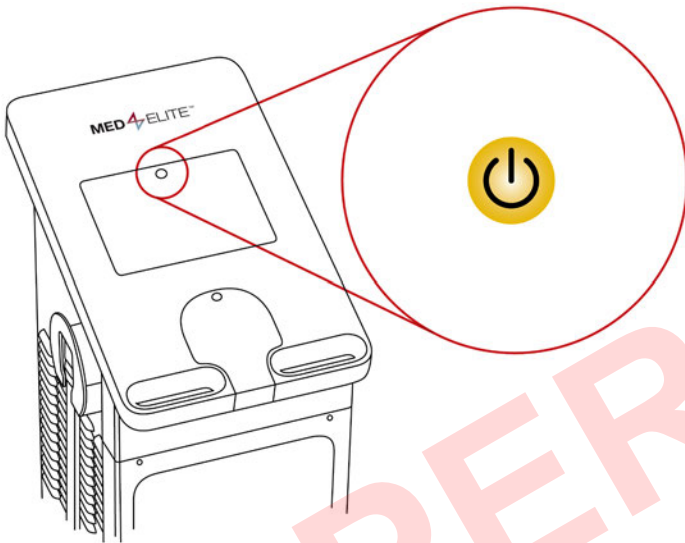

4. 켜기/끄기 버튼을 눌러 Med4 Elite를 켭니다. 터치스크린의 상단에 있는 켜기/끄기 버튼이 녹색으로 바뀝니다.

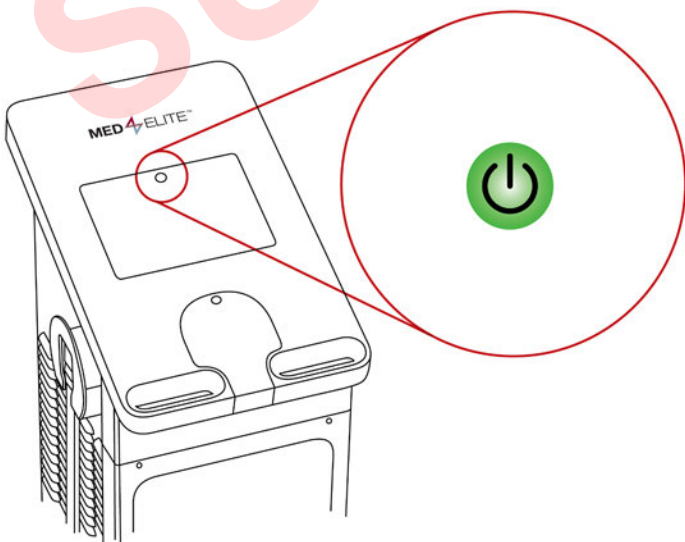

Med4 Elite 운영체제는 로드하는 데 최대 60초가 소요됩니다.

제어 장치 뒷면에서 전원을 켜면 환자 선택 화면이 나타납니다. 이제 Med4 Elite를 사용할 준비가 된 것입니다. 환자를 선택하여 요법 설정을 시작하십시오. 추가 지침은 **Med4 Elite 사용**을 참조하십시오.



중요: 제어 장치가 저장통에 물의 양이 충분하지 않은 것을 감지하는 경우 적절한 양의 물을 추가할 때까지 계속 진행되지 않습니다.

계속하려면 저장통을 채우십시오...

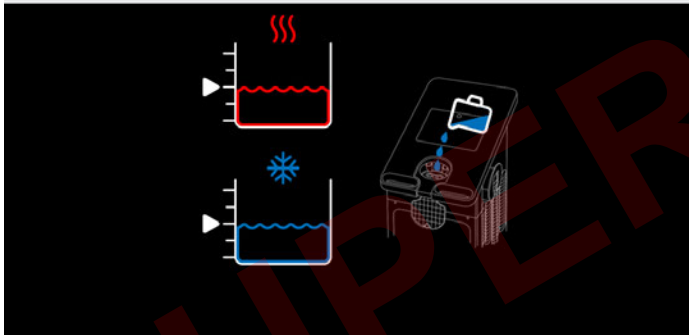

Med4 Elite를 켜기 전에 저장통을 채우는 것이 중요합니다. 물 없이 또는 물이 충분하지 않은 상태에서 켜진 경우에는 계속하기 전에 물을 추가하라는 메시지가 표시됩니다. 지침은 **저장통 채우기**를 참조하십시오. 두 저장통 수치가 최소 75%에 도달하면 환자 선택 화면이 자동으로 나타나므로 이제 Med4 Elite를 사용할 수 있습니다.

공장 설정 변경

Med4 Elite는 요법 세션에 대한 기본값 설정을 정의하는 공장 설정으로 배송됩니다. 설정에는 최소/최대/기본 온수 및 냉수 온도, 최소/최대/기본 압박, 최소/최대/기본 요법 세션 시간, 저장통 온도, 인터페이스 언어 및 온도 척도가 포함됩니다.

이러한 설정은 요법 세션에 허용되는 온도 및 압박 범위와, 제어 장치를 시작할 때 표시되는 기본값 설정을 결정합니다.

Med4 Elite를 공장 설정으로 사용할 수도 있고 언제든지 시설의 요건을 충족하도록 이러한 설정을 변경할 수도 있습니다.

공장 설정과 설정 변경 절차를 보려면 **Med4 Elite 시스템 설정 구성**을 참조하십시오.

개인 식별 번호(PIN)

Med4 Elite는 공장 기본 PIN으로 제공됩니다. **공장 기본 PIN은 1111입니다.** PIN은 시스템 설정에 접근하고 기본값 설정을 변경하기 위해 필요합니다. PIN 번호는 시스템 설정에서 변경할 수 있습니다. **Med4 Elite 시스템 설정 구성**을 참조하십시오. PIN은 안전하고 접근 가능한 상태로 유지해야 합니다.

중요: PIN을 분실했거나 잊어 버린 경우, Game Ready 기술 지원에 전화하여 마스터 PIN을 요청하십시오. 이렇게 하면 시스템 설정에 접근하여 새 PIN을 구성할 수 있습니다. 1.888.426.3732(1.888.GameReady)번 또는 +1.510.868.2100 번으로 Game Ready 기술 지원에 연락할 수 있습니다. 미국 외에서는 현지 대리점에 연락하십시오.

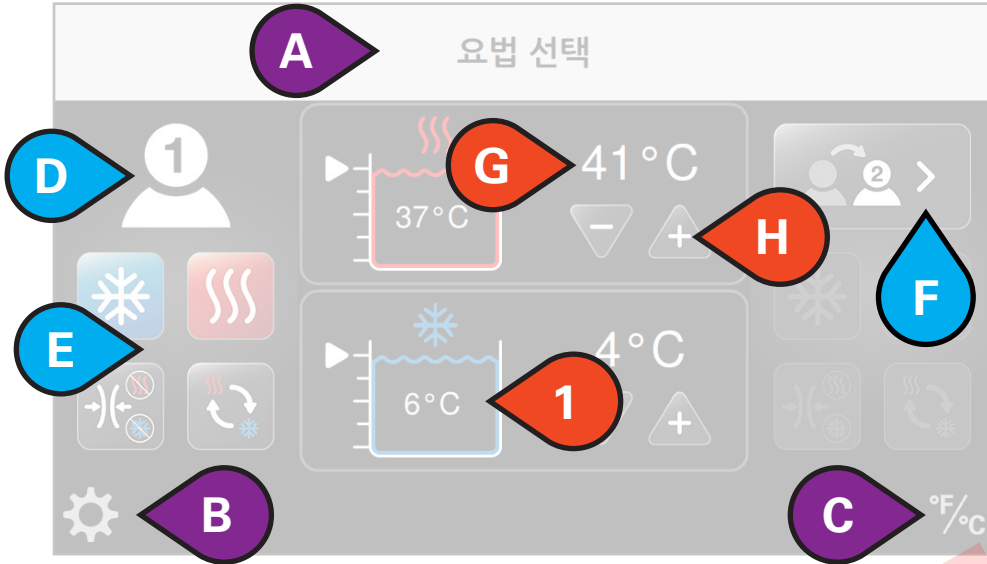

사용자 인터페이스 요소

- A. 화면 제목
- B. 시스템 설정 접근
- C. °F와 °C 간 온도 척도 전환
- D. 선택된 환자
- E. 사용 가능한 요법
- F. 환자 전환
- G. 목표 저장통 온도
- H. 목표 온도 감소 또는 증가
- I. 실제 저장통 온도

- J. 진행 중인 요법의 유형
- K. 남은 총 시간
- L. 요법 중단
- M. 요법 일시중지
- N. 압박 수준
- O. 환자 추가
- P. 실제 온수 저장통 온도
- Q. 실제 냉수 저장통 온도

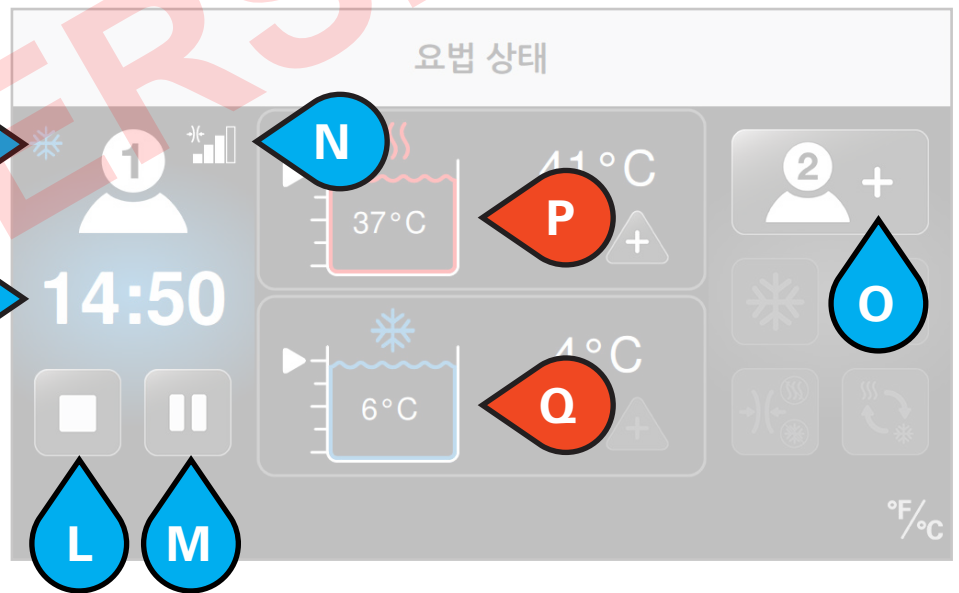

● 환자 옵션

● 제목/설정

● 저장통 옵션

요법 아이콘

사용자 인터페이스는 아이콘을 사용하여 Med4 Elite를 제어합니다.





아이콘	이름
	시스템 설정 접근
	화씨(°F)와 섭씨(°C) 간 전환
	온수 저장통 수준 및 현재 저장통 온도
	냉수 저장통 수준 및 현재 저장통 온도
	설정 증가
	설정 감소
	요법 시작
	취소
	요법 일시중지
	요법 중단
	환자 1 추가
	환자 1 선택
	환자 1 전환
	환자 2 추가
	환자 2 선택
	환자 2 전환
	냉찜질 요법
	냉찜질 요법 설정 조정
	다시 알림 전환 켜기
	다시 알림 전환 끄기

아이콘	이름
	다시 알림 사이클의 총 수
	다시 알림 사이클 상태
	온찜질 요법
	온찜질 요법 설정 조정
	빠른 조영제 요법
	빠른 조영제 요법 설정 조정
	시작 요법 설정
	빠른 조영제 요법 온찜질 시간
	빠른 조영제 요법 냉찜질 시간
	빠른 조영제 요법 총 시간
	압박 전용 요법
	압박 전용 요법 설정 조정
	무압박(없음)
	저압박(5~15 mmHg)
	중-저압박(5~30 mmHg)
	중압박(5~50 mmHg)
	고압박(5~75 mmHg)
	일반 알람
	주의: 사용 설명서를 참조하십시오.

시스템 설정 아이콘

시스템 설정 사용자 인터페이스는 아이콘을 사용하여 Med4 Elite의 기본값 설정을 제어합니다.

아이콘	이름
	시스템 설정 접근
	개인 식별 번호(PIN) 변경
	초기화
	언어 설정
	시스템 정보
	데이터 다운로드
	소프트웨어 업데이트
	냉찜질 요법 설정
	냉찜질 요법 시간 설정
	냉찜질 요법 압박 설정
	냉수 저장통 온도 설정
	다시 알림 설정
	다시 알림 활성화
	다시 알림 비활성화
	온찜질 요법 설정
	온찜질 요법 시간 설정
	온찜질 요법 압박 설정
	온수 저장통 온도 설정
	빠른 조영제 요법 설정
	빠른 조영제 시간 설정

아이콘	이름
	압박 전용 요법 설정
	압박 전용 요법 시간 설정
	취소
	확인
	돌아가기
	시작
	설정을 저장하고 종료(다시 시작 필요)
	무압박(없음)
	저압박(5~15 mmHg)
	중-저압박(5~30 mmHg)
	중압박(5~50 mmHg)
	고압박(5~75 mmHg)

환자 선택

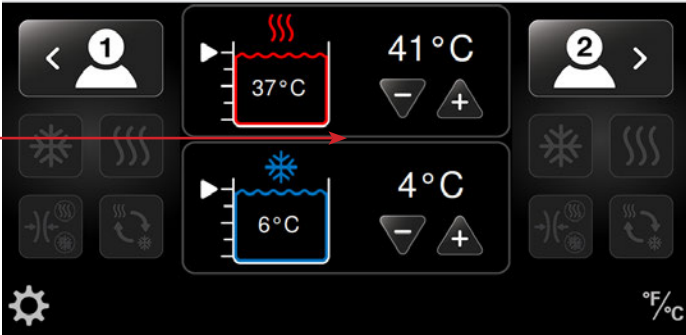

온도 설정

Med4 Elite에는 원하는 요법 온도에 도달하기 위해 사용되는 두 개의 물 저장통이 있습니다. 하나는 온찜질 요법에 사용되고 다른 하나는 냉찜질 요법에 사용됩니다. 저장통 온도는 위의 환자 선택 화면에서 설정할 수 있습니다.

- 저장통 온도는 업무일 시작 시 가장 일반적인 요법 온도로 설정하는 것이 좋습니다.
- 또는 저장통 온도는 Med4 Elite가 켜졌을 때 관리 설정에서 기본 온도로 설정할 수 있습니다.
- 요법에서 설정된 저장통 온도를 변경해야 하는 경우, 환자 요법을 설정하기 전에 환자 선택 화면에서 새 저장통 온도를 선택할 수 있습니다. 이렇게 하면 저장통 시간이 치료 전에 원하는 온도에 도달할 수 있습니다.

참고: 예상되는 최고 및 최저 피부 온도에 대해서는 안전 > 일반 경고 및 주의를 참조하십시오.

두 환자 간에 공유할 때 저장통 온도 조절

Med4 Elite 저장통은 환자 간에 공유됩니다. 두 명의 환자가 같은 저장통을 사용하는 요법으로 치료를 받는 경우, 두 환자에 대한 요법 온도가 동일합니다.

첫 번째 환자와 동일한 저장통을 사용하는 두 번째 환자에 대한 요법을 설정할 때에는 요법 온도 선택(+ 또는 -) 버튼이 비활성화됩니다. 저장통 온도는 첫 번째 환자에 대해 설정된 온도로 유지됩니다. 다른 온도를 원하는 경우, 저장통 온도를 조절하기 위해 우선 모든 요법을 일시중지해야 합니다. 요법이 진행되는 동안 온도를 변경하려고 시도하면 **온수/냉수 저장통 사용 중** 메시지가 표시됩니다.

저장통 온도를 변경하려면:

1. 첫 번째 환자에 대한 치료를 일시중지하고 온도를 조절합니다.
2. 이렇게 조절된 온도가 두 환자에 대해 동일합니다.

3. 시작 버튼을 눌러 첫 번째 환자에 대한 요법을 재개하십시오.
4. 두 번째 환자를 설정하고 시작 버튼을 누릅니다.

온도 척도 설정(°F / °C)

Med4 Elite를 사용하면 온도를 화씨(°F) 또는 섭씨(°C)로 볼 수 있습니다. 모든 화면에서 둘 간에 빠르게 전환할 수 있습니다.

예를 들어 환자 선택 화면에서 온도 척도를 설정하려면:

환자 선택

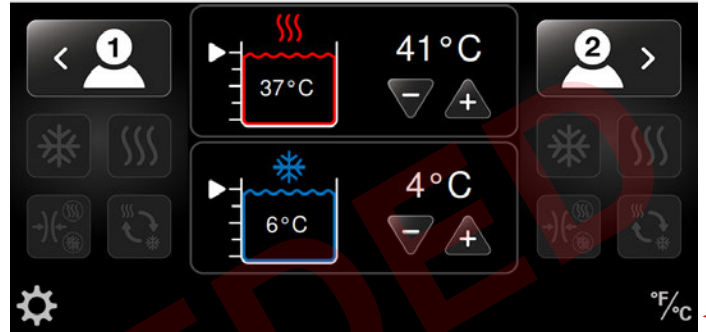

1. 화면의 오른쪽 하단에서 온도 척도 아이콘을 누릅니다.

온도 척도가 전환됩니다. 이에에서는 섭씨가 화씨로 전환됩니다.

환자 선택

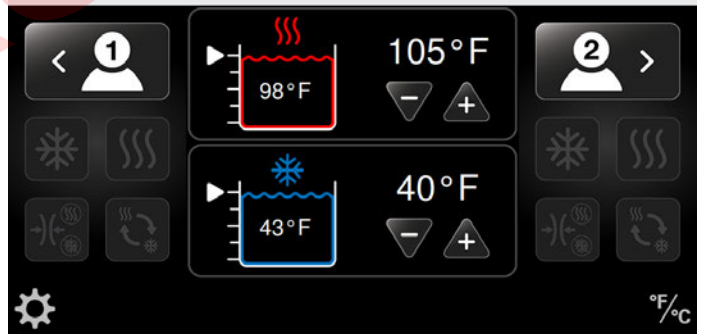

요법 세션 설정

Med4 Elite를 사용하면 최대 2명의 환자에 대한 개별 요법 세션을 한번에 설정할 수 있습니다. 요법 모드에는 다음과 같은 것이 있습니다:

- 압박이 있거나 없는 온찜질 요법(온열요법)
- 압박이 있거나 없는 냉찜질 요법(한랭요법)
- 압박이 있거나 없는 빠른 조영제 요법(온찜질 요법과 냉찜질 요법을 번갈아서 수행)
- 압박 전용 요법(물 흐름 없음)

치료 중 언제든지 요법을 일시중지, 중단 또는 변경할 수 있습니다.

중요: 기본값 설정은 개별 치료 세션에 대한 최소/최대/기본 온도, 압박 수준 및 요법 시간을 결정합니다.

이러한 설정은 공장에서 설정되거나 시설 관리자가 설정합니다. 자세한 내용은 이 설명서에서 **Med4 Elite 시스템 설정 구성**을 참조하십시오.

참고: 환자를 환자 1 또는 환자 2로 설정할 수 있습니다.

1로 표시된 호스에서 환자를 설정하는 경우 사용자 인터페이스에서 해당 환자를 환자 1로 구성하십시오. 2로 표시된 호스에서 환자를 설정하는 경우 사용자 인터페이스에서 해당 환자를 환자 2로 구성하십시오.

Med4 Elite를 사용하면 단일 환자 요법이 허용되거나 최대 2명의 환자가 동시에 요법을 받을 수도 있습니다. 2명의 환자가 치료를 받을 때 각 환자별로 치료 세션을 개별화할 수 있습니다.

1개의 랩을 사용한 단일 환자 요법

단일 환자에 대한 요법 세션을 설정하려면:

- 원하는 랩을 환자에 적용하고 랩을 호스에 부착합니다. 찰칵 소리가 나면 랩을 올바르게 연결한 것입니다.

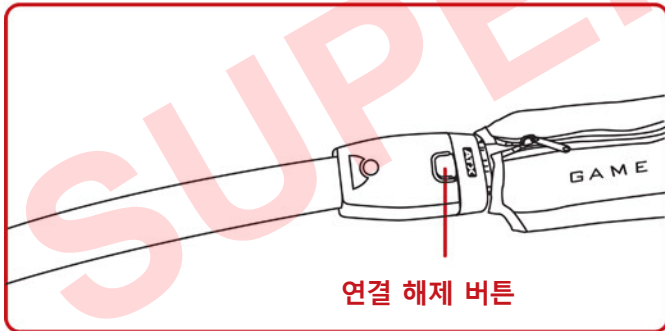
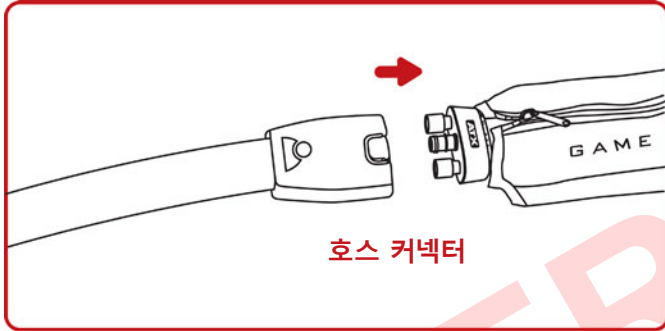

- 환자 아이콘을 눌러 원하는 환자를 선택합니다: 환자 1이 화면의 왼쪽에 있고 환자 2가 화면의 오른쪽에 있습니다. 환자를 선택하면 원하는 환자에 대한 설정을 조정할 수 있습니다.

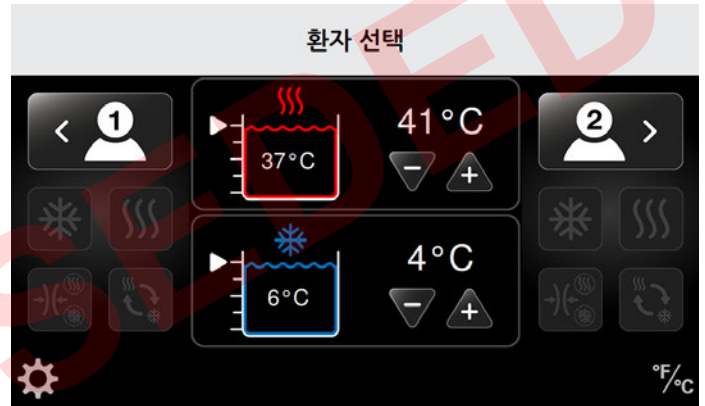
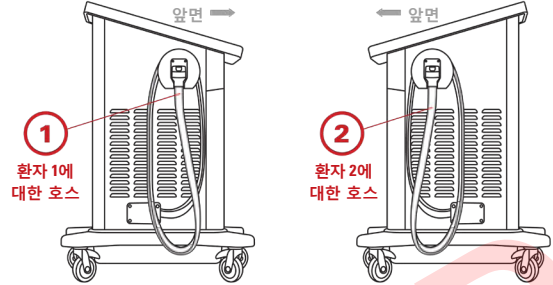

4개의 활성 요법 아이콘이 나와 있는 요법 선택 화면이 나타납니다. (다음 예에서는 환자 1이 선택됩니다. 그러나 환자 2로 전환해야 하는 경우 환자 2 전환 버튼을 누르십시오.)

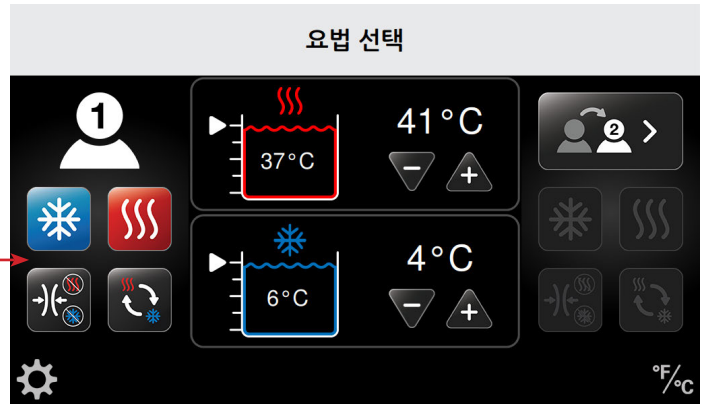

- 원하는 요법을 선택합니다.

이러한 요법을 설정하려면 **Med4 Elite** 사용의 해당 항에 있는 절차를 참조하십시오:

- 온찜질 요법
- 냉찜질 요법
- 빠른 조영제 요법
- 압박 전용 요법

다음 예에서는 냉찜질 요법이 선택됩니다.



- 환자의 요법 설정을 선택하고 치료 온도가 설정점에 도달하면 시작 버튼을 눌러 요법 세션을 시작합니다.
- 세션을 시작하지 않고 눌러 메인 화면으로 돌아가려면 취소 버튼을 누릅니다. 메인 화면으로 돌아가면 설정이 저장되지 않습니다.

세션이 시작되면 요법 상태 화면에 세션 시간이 총 치료 시간에 대한 카운트다운으로 표시됩니다. 또한 요법 유형, 치료 온도, 압박 수준, 저장통 온도 및 수위도 화면에 표시됩니다. 이 화면에서 치료를 중단하거나 일시 중지할 수 있습니다.

⚠ 온수 저장통 사용 중

두 환자의 온수 온도는 같아야 합니다.
온수 온도를 변경하려면 온수 저장통을 사용하는 모든 요법을 일시중지해야 합니다.
보다 자세한 내용은 사용 설명서를 참조하십시오.
메시지를 숨기려면 누르십시오.

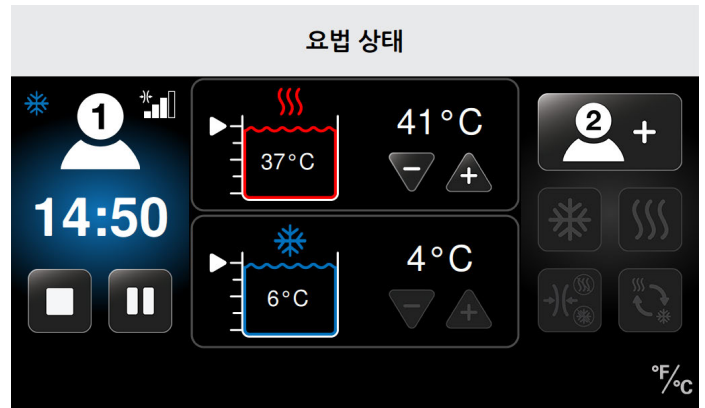

이 예에서는 환자 1의 세션이 다음과 같이 진행 중입니다:

- 냉찜질 요법
- 중압박
- 남아 있는 14:50분의 냉찜질 요법
- 4°C(40°F)로 설정된 냉찜질 요법 온도
- 6°C(43°F)의 실제 저장통 온도

2개의 랩을 사용한 단일 환자 요법

또는

2명 환자 요법

중요: 2명 환자 요법 세션의 경우 환자 간에 온수 및 냉수 저장통이 공유됩니다. 따라서 온도가 두 환자에 대해 동일합니다. **첫 번째 환자와 동일한 저장통을 사용하는 두 번째 환자에 대한 요법을 설정할 때 요법 온도 선택(+ 또는 -) 이 비활성화됩니다.** 저장통 온도는 첫 번째 환자에 대해 설정된 온도로 유지됩니다. 다른 온도를 원하는 경우, 저장통 온도를 조절하기 위해 우선 모든 요법을 일시중지해야 합니다. 요법이 진행되는 동안 온도를 변경하려고 시도하면 **온수/냉수 저장통 사용 중** 메시지가 표시됩니다.

두 번째 환자를 추가하기 전에 저장통 온도를 변경하려는 경우 먼저 첫 번째 환자에 대한 치료를 일시중지하고 온도를 조절해야 합니다. 이 새로운 온도가 두 환자 요법에 영향을 미칩니다. **요법 세션 일시중지, 중단 및 변경.**

먼저 단일 환자를 설정한 후에 두 번째 환자를 추가하려면(이전 항인 **단일 환자 요법** 참조):

- 해당 랩을 선택하고 호스에 부착합니다. 찰칵 소리가 나면 랩을 올바르게 연결한 것입니다.

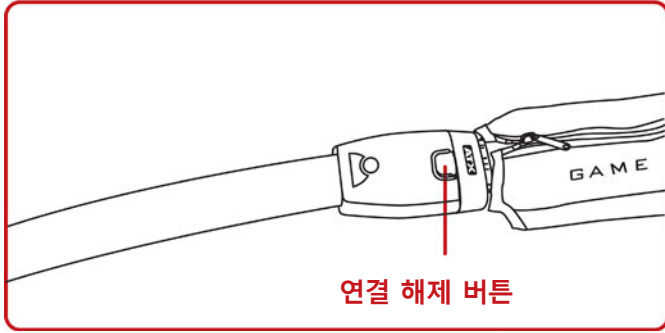
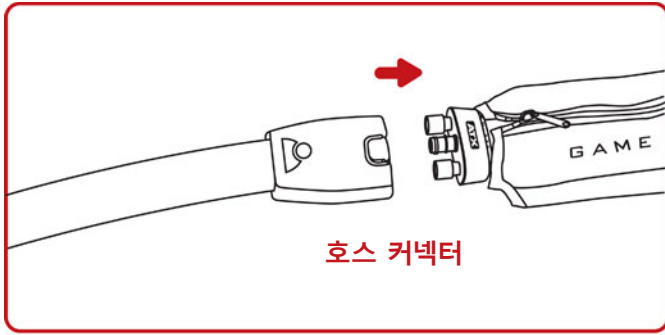

참고: 미사용 호스가 1로 표시된 경우 사용자 인터페이스에서 두 번째 환자를 환자 1로 구성하십시오. 미사용 호스가 2로 표시된 경우 사용자 인터페이스에서 두 번째 환자를 환자 2로 구성하십시오.

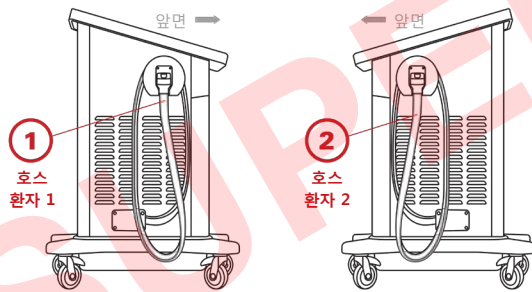

환자를 선택하면 4개 요법 아이콘이 활성화됩니다. (이 예에서는 설정할 새 요법에 대해 환자 2가 선택되고 환자 1은 냉찜질 요법을 받습니다.)



3. 원하는 요법을 선택합니다.

이러한 요법을 설정하려면 **Med4 Elite 사용**의 해당 항에 있는 절차를 참조하십시오:

- 온찜질 요법
- 냉찜질 요법
- 빠른 조영제 요법
- 압박 전용 요법

다음 예에서는 환자 2에 대해 온찜질 요법이 선택되고 환자 1에 대해 냉찜질 요법이 계속됩니다.



4. 두 번째 환자의 요법 설정을 선택하고 치료 온도가 설정점에 도달하면 **▶** 시작 버튼을 눌러 요법 세션을 시작합니다.

5. 세션을 시작하지 않고 돌아가려면 **✕** 취소 버튼을 누릅니다. 이전 화면으로 돌아가면 설정이 저장되지 않습니다.

2. 요법 상태 화면에서 환자 추가 아이콘을 눌러 (이용 가능한 호스를 기준으로) 환자 1 추가 또는 환자 2 추가를 선택합니다. 이렇게 하면 두 번째 환자 또는 단일 환자의 두 번째 랩에 대한 설정을 조정할 수 있습니다.

세션이 시작되면 요법 상태 화면에 세션 시간이 총 치료 시간에 대한 카운트다운으로 표시됩니다. 또한 요법 유형, 치료 온도, 압박 수준, 저장통 온도 및 수위도 화면에 표시됩니다. 이 화면에서 치료를 중단하거나 일시 중지할 수 있습니다.



이 예에서는

환자 1의 세션이 다음과 같이 진행 중입니다:

- 냉찜질 요법
- 중압박
- 남아 있는 13:00분의 냉찜질 요법
- 4°C(40°F)로 설정된 냉찜질 요법 온도
- 6°C(43°F)의 실제 저장통 온도

환자 2의 세션이 다음과 같이 진행 중입니다:

- 온찜질 요법
- 저압박
- 남아 있는 14:46분의 온찜질 요법
- 41°C(105°F)로 설정된 온찜질 요법 온도
- 37°C(98°F)의 실제 저장통 온도

온찜질 요법

Med4 Elite를 사용하면 각 환자에 대해 온찜질 요법 세션을 설정할 수 있습니다. 각 환자의 세션에 대한 개별 설정에는 치료 온도, 시간 및 압박 수준이 포함됩니다.

환자 선택 화면에서 온찜질 요법 세션을 설정하려면:

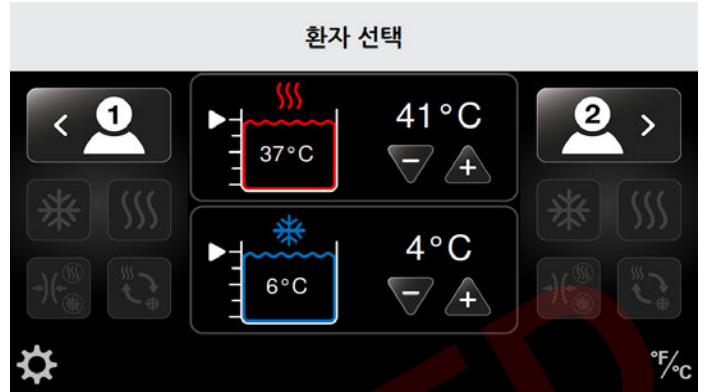

1. 해당 환자 아이콘을 눌러 원하는 환자를 선택합니다: 환자 1이 화면의 왼쪽에 있고 환자 2가 화면의 오른쪽에 있습니다.

4개의 활성 요법 아이콘이 나와 있는 요법 선택 화면이 나타납니다. (이 예에서는 환자 1이 선택됩니다.)

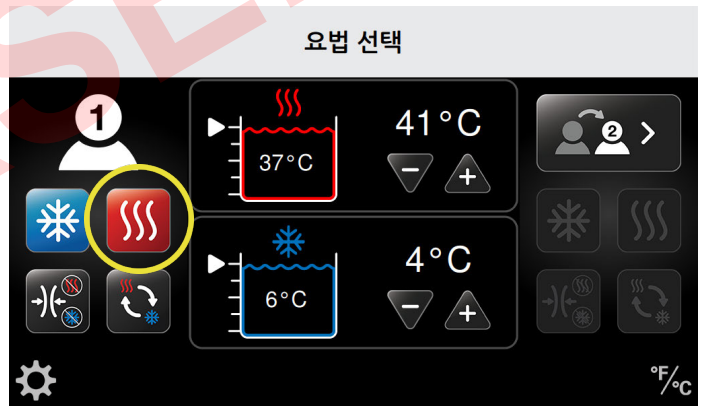

2. 온찜질 요법 아이콘을 누릅니다.

선택된 환자에 대해 온찜질 요법 화면이 나타납니다. 이 화면에서 개별 설정을 조정할 수 있습니다. 여기에는 사용하도록 명시된 온찜질 요법에 대한 온수 온도, 치료 시간(분) 및 압박 수준(저 또는 무압박)이 포함됩니다.



- 3. 플러스(+) 화살표 또는 마이너스(-) 화살표를 눌러 온찜질 요법 세션에 대한 치료 시간을 높이거나 낮춥니다.
- 4. 플러스(+) 화살표 또는 마이너스(-) 화살표를 눌러 온찜질 요법 세션에 대한 압박 수준을 높이거나 낮춥니다.

사용 가능한 압박 수준:



무압박



저압박

5~15 mmHg

- 6. 환자의 요법 설정을 선택하고 치료 온도가 설정점에 도달하면 시작 버튼을 눌러 요법 세션을 시작합니다.
- 7. 세션을 시작하지 않고 눌러 메인 화면으로 돌아가려면 취소 버튼을 누릅니다. 메인 화면으로 돌아가면 설정이 저장되지 않습니다.

세션이 시작되면 요법 상태 화면에 세션 시간이 총 치료 시간에 대한 카운트다운으로 표시됩니다. 또한 요법 유형, 치료 온도, 압박 수준, 저장된 온도 및 수위도 화면에 표시됩니다. 이 화면에서 치료를 중단하거나 일시 중지할 수 있습니다.



- 5. 플러스(+) 화살표 또는 마이너스(-) 화살표를 눌러 온찜질 요법 세션에 대한 치료 온도를 높이거나 낮춥니다.

참고: 온찜질 요법에 대한 물은 공유 저장통에서 가져옵니다. 따라서 두 명의 환자가 동시에 온찜질 요법을 받는 경우 두 환자에 대한 온도가 동일합니다. 온찜질 설정을 수정하면 두 환자 모두에게 영향을 미칩니다.

요법 상태

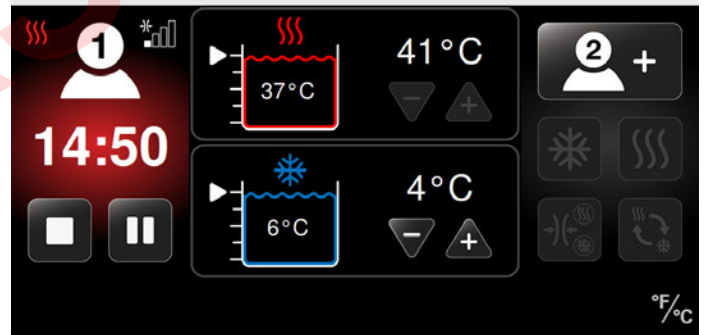

이 예에서는 환자 1의 세션이 다음과 같이 진행 중입니다:

- 온찜질 요법
- 저압박
- 남아 있는 14:50분의 온찜질 요법
- 41°C(105°F)로 설정된 온찜질 요법 온도
- 37°C(98°F)의 실제 저장통 온도

냉찜질 요법

각 환자에 대해 냉찜질 요법 세션을 설정할 수 있습니다. 각 환자의 세션에 대한 개별 설정에는 치료 온도, 시간 및 압박 수준이 포함됩니다. 냉찜질 요법에는 선택적 다시 알림 기능도 포함되어 있습니다. 다시 알림 기능을 사용하면 냉찜질 요법에 대해 최대 6개(켜기/끄기) 사이클이 허용되고 사이클 사이의 시간을 설정할 수 있습니다. 환자의 요법에 다시 알림 기능이 필요한 경우 시스템 설정에서 이 기능을 활성화하십시오. **Med4 Elite 시스템 설정 구성 > 기본값 설정 > 냉찜질 설정 > 다시 알림 기능**을 참조하십시오.

환자 선택 화면에서 냉찜질 요법 세션을 설정하려면:



1. 해당 환자 아이콘을 눌러 원하는 환자를 선택합니다: 환자 1이 화면의 왼쪽에 있고 환자 2가 화면의 오른쪽에 있습니다.

4개의 활성 요법 아이콘이 나와 있는 요법 선택 화면이 나타납니다. (이 예에서는 환자 1이 선택됩니다.)



2. 냉찜질 요법 아이콘을 누릅니다.

선택된 환자에 대해 냉찜질 요법 화면이 나타납니다. 이 화면에서 개별 설정을 조정할 수 있습니다. 여기에는 냉수 온도, 치료 시간(분), 압박 수준(저, 중-저, 중, 고 또는 무압박) 및 다시 알림 기능(활성화된 경우)이 포함됩니다.

참고: 다음 화면에는 다시 알림 기능이 활성화된 상태로 표시됩니다. 시스템의 마스터 다시 알림 기능은 기본적으로 비활성화됩니다. 이 기능을 냉찜질 요법에서 사용하기 전에 시스템 설정에서 활성화해야 합니다. **Med4 Elite 시스템 설정 구성 > 기본값 설정 > 다시 알림 기능**을 참조하십시오.



다시 알림 기능이 활성화되었지만 환자 요법 세션에는 원하지 않는 경우, 빨간색 다시 알림 전환 버튼을 눌러 해당 세션에 대해 다시 알림 기능을 비활성화하십시오.

3. 플러스(+) 화살표 또는 마이너스(-) 화살표를 눌러 냉찜질 요법 세션에 대한 치료 시간(분)을 높이거나 낮춥니다.
4. 플러스(+) 화살표 또는 마이너스(-) 화살표를 눌러 냉찜질 요법 세션에 대한 압박 수준을 높이거나 낮춥니다.

사용 가능한 압박 수준:

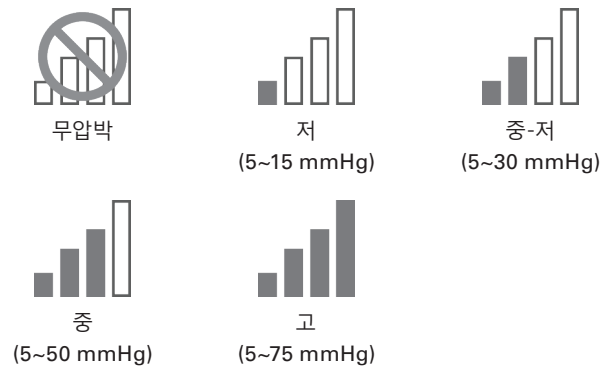



- 5. 플러스(+) 화살표 또는 마이너스(-) 화살표를 눌러 냉찜질 요법 세션에 대한 냉수 온도를 높이거나 낮춥니다.



- b. 플러스(+) 화살표 또는 마이너스(-) 화살표를 눌러 냉찜질 요법 사이클 수를 높이거나 낮춥니다.



참고: 냉찜질 요법에 대한 물은 공유 저장통에서 가져옵니다. 따라서 두 명의 환자가 동시에 냉찜질 요법을 받는 경우 두 환자에 대한 온도가 동일합니다. 냉찜질 설정을 수정하면 두 환자 모두에게 영향을 미칩니다.

- 6. 다시 알림 기능을 설정합니다.
- a. 냉찜질 요법 세션 간 시간(다시 알림 시간)을 결정하려면 플러스(+) 화살표 또는 마이너스(-) 화살표를 눌러 시간을 높이거나 낮춥니다.

참고: Med4 Elite를 사용하면 다시 알림이 활성화된 경우 6 개의 냉찜질 요법 사이클의 최대값을 설정할 수 있습니다. 기본값 설정에서 개별 요법 세션에 대해 허용할 수 있는 최대 사이클 수를 설정하십시오.



- 7. 환자의 요법 설정을 선택하고 치료 온도가 설정점에 도달하면 **시작** 버튼을 눌러 요법 세션을 시작합니다.
- 8. 세션을 시작하지 않고 눌러 메인 화면으로 돌아가려면 **취소** 버튼을 누릅니다. 메인 화면으로 돌아가면 설정이 저장되지 않습니다.

세션이 시작되면 요법 상태 화면에 세션 시간이 총 치료 시간에 대한 카운트다운으로 표시됩니다. 또한 요법 유형, 치료 온도, 압박 수준, 저장통 온도 및 수위도 화면에 표시됩니다. 이 화면에서 치료를 중단하거나 일시 중지할 수 있습니다.



이 예에서는 환자 1의 세션이 다음과 같이 진행 중입니다:

- 냉찜질 요법
- 무압박
- 다시 알림 활성화됨
- 2/4 사이클에서 다시 알림
- 남아 있는 29:40분의 총 요법 세션
- 4°C(40°F)로 설정된 냉찜질 요법 온도
- 실제 저장통 온도가 6°C(43°F)

빠른 조영제 요법

Med4 Elite를 사용하면 최대 2명의 환자에 대해 빠른 조영제 요법 세션을 설정할 수 있습니다. 환자의 세션에 대한 개별 설정에는 총 치료 시간, 온찜질 및 냉찜질 치료 온도, 시간 및 압박 수준이 포함됩니다. 치료 기간 내내 원하는 온도를 유지관리하려면 한 번에 1명의 환자에게 빠른 조영제 요법을 사용하는 것이 권장됩니다.

환자 선택 화면에서 빠른 조영제 요법 세션을 설정하려면:



1. 해당 환자 아이콘을 눌러 원하는 환자를 선택합니다: 환자 1이 화면의 왼쪽에 있고 환자 2가 화면의 오른쪽에 있습니다.

4개의 활성 요법 아이콘이 나와 있는 요법 선택 화면이 나타납니다. (이 예에서는 환자 1이 선택됩니다.)

요법 선택

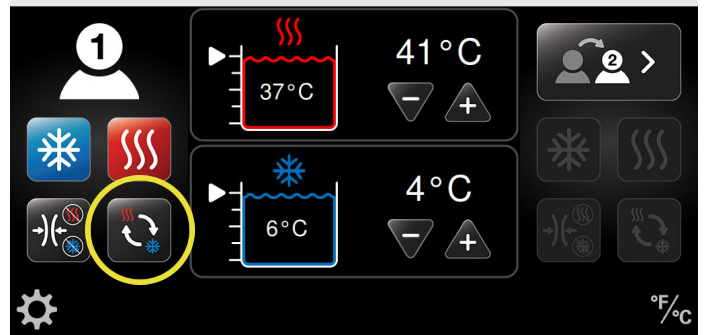

2. 빠른 조영제 아이콘을 누릅니다.

선택된 환자에 대해 빠른 조영제 요법 화면이 나타납니다. 이 화면에서 개별 설정을 조정할 수 있습니다. 여기에는 온수 온도, 냉수 온도, 온찜질 및 냉찜질 요법 치료 시간과 총 치료 시간(분) 및 압박 수준(냉수: 저, 중-저, 중, 고 또는 무압박/온수: 저 또는 무압박)이 포함됩니다.



- 3. 플러스(+) 화살표 또는 마이너스(-) 화살표를 눌러 빠른 조영제 요법 세션에 대한 총 치료 시간(분)을 높이거나 낮춥니다.

빠른 조영제 요법의 온점질 치료

빠른 조영제 요법에서 온점질 요법 치료를 설정하려면:



- 4. 플러스(+) 화살표 또는 마이너스(-) 화살표를 눌러 빠른 조영제 요법 세션의 온점질 요법 부분에 대한 치료 시간(분)을 높이거나 낮춥니다.



- 5. 플러스(+) 화살표 또는 마이너스(-) 화살표를 눌러 빠른 조영제 요법 세션의 온점질 요법 부분에 대한 압박 수준을 높이거나 낮춥니다.

사용 가능한 압박 수준:

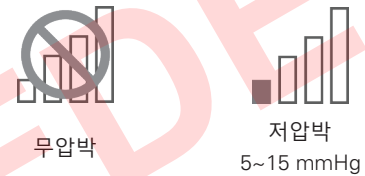

- 6. 플러스(+) 화살표 또는 마이너스(-) 화살표를 눌러 빠른 조영제 요법 세션에 대한 온수 온도를 높이거나 낮춥니다.

참고: 온점질 요법에 대한 물은 공유 저장통에서 가져옵니다. 따라서 두 명의 환자가 동시에 온점질 요법을 받는 경우 두 환자에 대한 온도가 동일합니다. 온점질 설정을 수정하면 두 환자 모두에게 영향을 미칩니다.

빠른 조영제 요법의 냉찜질 치료

빠른 조영제 요법에서 냉찜질 요법 치료를 설정하려면:



7. 플러스(+) 화살표 또는 마이너스(-) 화살표를 눌러 빠른 조영제 요법 세션의 냉찜질 요법 부분에 대한 치료 시간(분)을 높이거나 낮춥니다.



8. 플러스(+) 화살표 또는 마이너스(-) 화살표를 눌러 빠른 조영제 요법 세션의 냉찜질 요법 부분에 대한 압박 수준을 높이거나 낮춥니다.

사용 가능한 압박 수준:

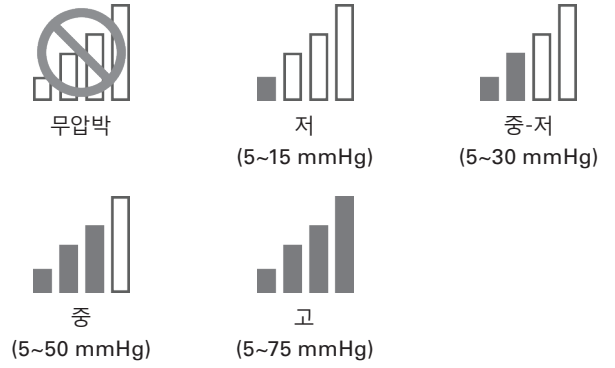

9. 플러스(+) 화살표 또는 마이너스(-) 화살표를 눌러 빠른 조영제 요법 세션에 대한 냉수 온도를 높이거나 낮춥니다.

참고: 냉찜질 요법에 대한 물은 공유 저장통에서 가져옵니다. 따라서 두 명의 환자가 동시에 냉찜질 요법을 받는 경우 두 환자에 대한 온도가 동일합니다. 냉찜질 설정을 수정하면 두 환자 모두에게 영향을 미칩니다.

빠른 조영제 요법의 시작 및 종료 요법 설정



- 시작 요법 설정 버튼을 사용하여 냉찜질 또는 온찜질 치료를 사용한 빠른 조영제 요법을 시작합니다. 원 안에 있는 요법 아이콘은 빠른 조영제 요법 세션을 시작하는 치료를 나타냅니다. 팔각형 안에 있는 요법 아이콘은 세션을 종료하는 치료를 나타냅니다.
- 세션이 종료되는 요법 치료를 제어하기 위해 총 치료 시간 또는 온찜질 또는 냉찜질 요법 시간을 높이거나 낮출 수 있습니다. 이에 따라 종료 아이콘이 조정됩니다.
- 환자의 요법 설정을 선택하고 치료 온도가 설정점에 도달하면 시작 버튼을 눌러 요법 세션을 시작합니다.
- 세션을 시작하지 않고 눌러 메인 화면으로 돌아가려면 취소 버튼을 누릅니다. 메인 화면으로 돌아가면 설정이 저장되지 않습니다.



빠른 조영제 요법이 냉찜질로 시작/온찜질로 종료



빠른 조영제 요법이 온찜질로 시작/냉찜질로 종료



빠른 조영제 요법이 냉찜질로 시작/냉찜질로 종료

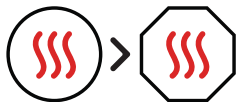

빠른 조영제 요법이 온찜질로 시작/온찜질로 종료

세션이 시작되면 요법 상태 화면에 세션 시간이 총 치료 시간에 대한 카운트다운으로 표시됩니다. 또한 요법 유형, 치료 온도, 압박 수준, 저장통 온도 및 수위도 화면에 표시됩니다. 이 화면에서 치료를 중단하거나 일시 중지할 수 있습니다.

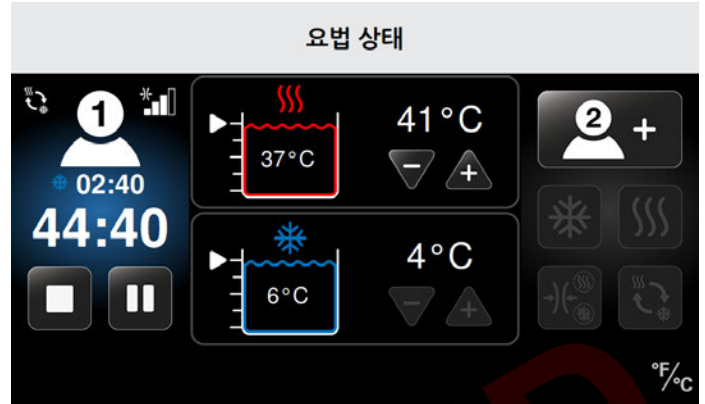

이 예에서는 환자 1의 세션이 다음과 같이 진행 중입니다:

- 빠른 조영제 요법
- 남아 있는 44:40분의 빠른 조영제 요법 세션
- 냉찜질 요법이 진행 중임
- 남아 있는 2:40분의 현재 냉찜질 요법 부분
- 냉찜질 요법의 중압박
- 41°C(105°F)로 설정된 온수 온도
- 실제 저장통 온도가 37°C(98°F)임
- 4°C(40°F)로 설정된 냉수 온도
- 실제 저장통 온도가 6°C(43°F)임

압박 전용 요법

Med4 Elite를 사용하면 각 환자에 대해 압박 전용 요법 세션을 설정할 수 있습니다. 압박 전용 요법 세션은 압박 요법만 제공하고 온찜질 또는 냉찜질 요법은 제공하지 않습니다.

환자 선택 화면에서 압박 전용 요법 세션을 설정하려면:



1. 해당 환자 아이콘을 눌러 원하는 환자를 선택합니다: 환자 1이 화면의 왼쪽에 있고 환자 2가 화면의 오른쪽에 있습니다.

4개의 활성 요법 아이콘이 나와 있는 요법 선택 화면이 나타납니다. (다음 예에서는 환자 1이 선택됩니다.)

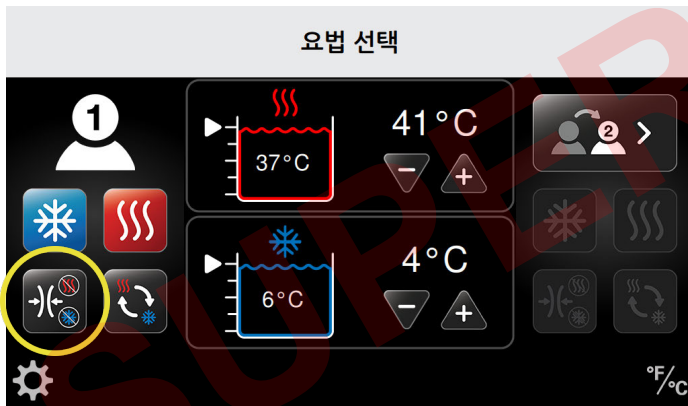

2. 압박 요법 아이콘을 누릅니다.

선택된 환자에 대해 압박 전용 요법 화면이 나타납니다. 이 화면에서 개별 설정을 조정할 수 있습니다. 여기에는 치료 시간(분) 및 압박 수준이 포함됩니다.



3. 플러스(+) 화살표 또는 마이너스(-) 화살표를 눌러 압박 요법 세션에 대한 치료 시간(분)을 높이거나 낮춥니다.



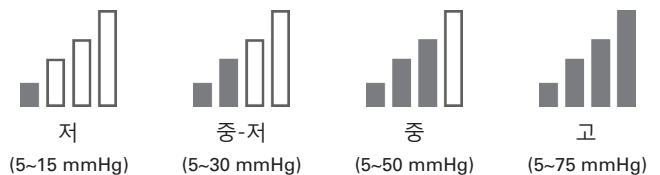

4. 플러스(+) 화살표 또는 마이너스(-) 화살표를 눌러 압박 요법 세션에 대한 압박 수준을 높이거나 낮춥니다.

사용 가능한 압박 수준:





5. 환자의 요법 설정을 선택하고 치료 온도가 설정점에 도달하면  시작 버튼을 눌러 요법 세션을 시작합니다.
6. 세션을 시작하지 않고 눌러 메인 화면으로 돌아가려면  취소 버튼을 누릅니다. 메인 화면으로 돌아가면 설정이 저장되지 않습니다.

세션이 시작되면 요법 상태 화면에 세션 시간이 총 치료 시간에 대한 카운트다운으로 표시됩니다. 화면에는 압박 수준도 표시됩니다. 이 화면에서 치료를 중단하거나 일시 중지할 수 있습니다.

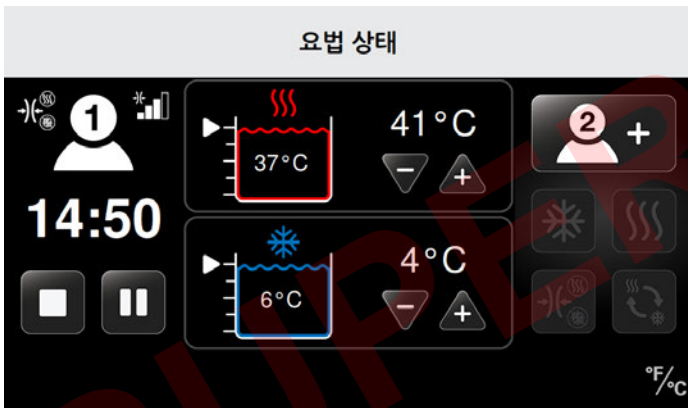

이 예에서는 환자 1의 세션이 다음과 같이 진행 중입니다:

- 압박 전용 요법
- 중압박
- 남아 있는 14:50분의 압박 전용 요법

요법 일시중지, 변경 및 중단

일시중지

Med4 Elite를 사용하면 언제든지 요법 세션을 일시중지할 수 있습니다.

참고: 온찜질 요법은 다음 그림에서 진행 중인 요법을 일시중지하는 방법을 보여주기 위해 사용됩니다. 이러한 절차를 사용하면 냉찜질, 빠른 조영제 및 압박 전용 요법을 일시중지할 수 있습니다.

요법 상태

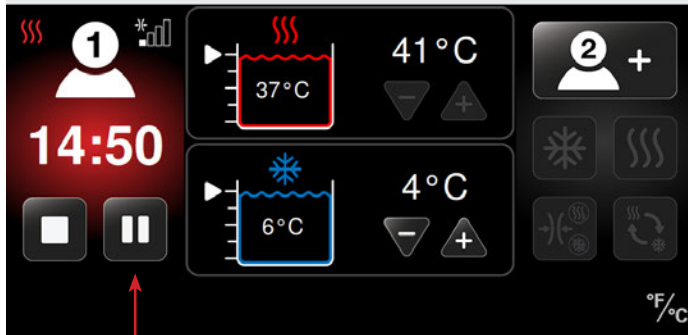

1. 요법 상태 화면에서 **||** 일시중지 버튼을 누릅니다. 요법 세션이 일시중지됩니다.
2. 조정 없이 일시중지된 요법을 재개하려면 **▶** 시작 버튼을 누릅니다.

변경

치료가 일시중지되었을 때 요법 세션 설정만 변경할 수 있습니다. 변경하려면 먼저 이전 항인 **일시중지**에 기술된 대로 요법을 일시중지하십시오.

요법 상태

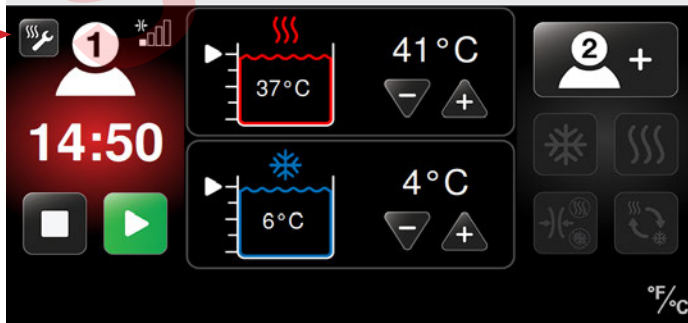

1. 요법이 일시중지되면 **🔧** 요법 설정 조정 아이콘을 누릅니다.

요법 설정 조정 아이콘을 누른 후에 온찜질 요법 설정 화면이 나타납니다.

다음 예에서는 감소된 시간 설정으로 환자 1의 온찜질 요법 세션이 수정되었습니다.

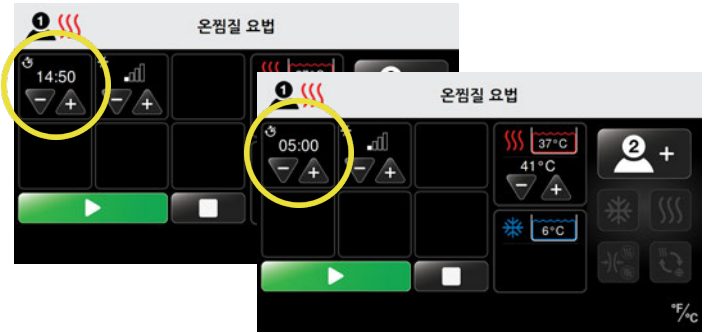

2. 플러스(+) 화살표 또는 마이너스(-) 화살표를 눌러 현재 세션에 대한 시간, 압박 수준 또는 온도 설정을 높이거나 낮춥니다.
3. 세션을 재개할 준비가 되면 **▶** 시작 버튼을 누릅니다.

요법 상태 화면에 새 요법 설정이 표시되고 요법 세션이 계속됩니다.

요법 상태

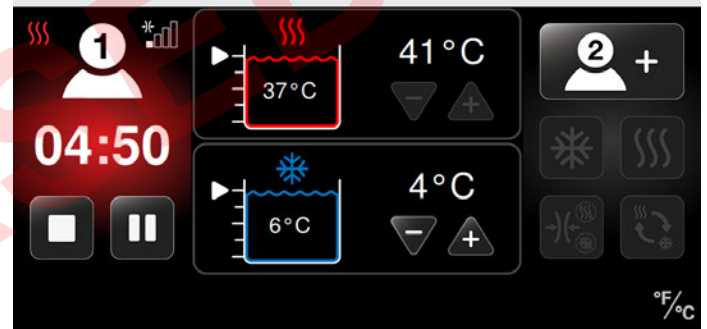

중단

Med4 Elite를 사용하면 언제든지 요법 세션을 중단할 수 있습니다. 중단 버튼을 누르면 모든 요법 설정이 기본값 설정으로 재설정되고 새 요법 설정을 선택해야 합니다.

요법 세션을 중단하려면:

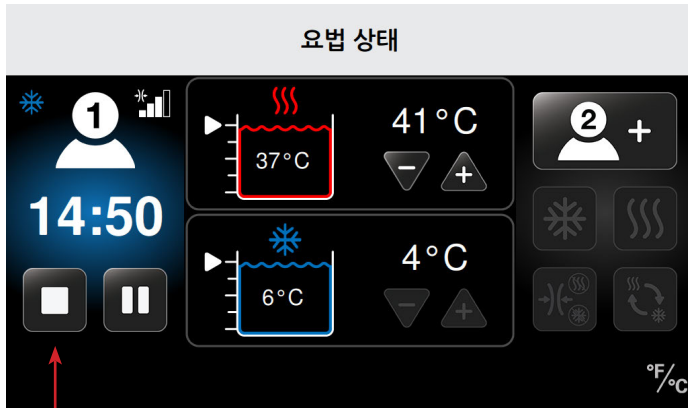

1. 요법 상태 화면에서  중단 버튼을 누릅니다.

요법 세션이 중단되고 환자 선택 화면이 나타납니다. 이전 요법 설정을 조정할 수 없습니다. 그러면 새 설정으로 새 요법 세션을 시작할 수 있습니다.



새 요법을 설정하려면 **Med4 Elite** 사용의 해당 항에 있는 절차를 참조하십시오:

- 온찜질 요법
- 냉찜질 요법
- 빠른 조영제 요법
- 압박 전용 요법

전원 끄기

Med4 Elite의 전원을 끄려면 다음 방법 중 하나를 사용하십시오:

1. 터치스크린 위에 있는 녹색 켜기/끄기 버튼을 길게 누릅니다.

참고: 요법이 계속 진행 중일 때 제어 장치의 전원을 끄면 모든 요법이 자동으로 중단됩니다.

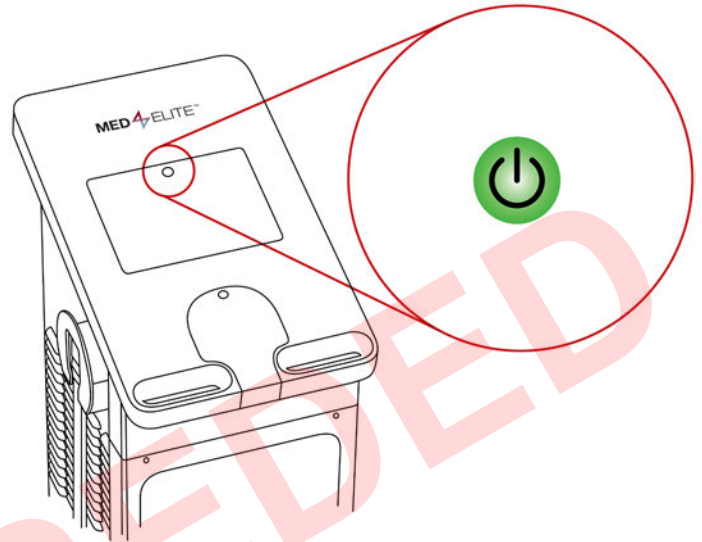

2. 전원 장치의 뒷면에 있는 켜기/끄기 스위치를 끄기 위치로 전환합니다.

3. 켜기/끄기 버튼 및 켜기/끄기 스위치가 제대로 작동하지 않는 경우 뒷면의 전원 코드를 조심스럽게 분리하여 제어 장치의 전원을 끌 수 있습니다.

Med4 Elite의 전원을 끈 후에 전원을 다시 켜려면 전원 코드가 제어 장치의 뒷면과 해당 벽 콘센트에 제대로 연결되어 있으며 전원 스위치가 켜기로 전환되어 있는지 확인한 다음 호박색 켜기/끄기 버튼을 누르십시오.

참고: 6시간 동안 아무 활동이 없으면 Med4 Elite의 전원이 자동으로 꺼집니다.

MED4 ELITE 시스템 설정 구성

Med4 Elite를 사용하면 시스템 설정을 통해 공장 설정을 변경하고 기본값 설정을 사용자 정의할 수 있습니다.

개인 식별 번호(PIN)

보안을 위해 Med4 Elite 사용자는 시스템 설정에 접근하기 전에 PIN을 입력해야 합니다. **공장 기본 PIN은 1111이지만** 언제든지 PIN을 변경할 수 있습니다.

중요: PIN을 분실했거나 잊어 버린 경우, Game Ready 기술 지원에 전화하여 마스터 PIN을 요청하십시오. 이렇게 하면 시스템 설정에 접근하여 새 PIN을 구성할 수 있습니다. 1.888.426.3732(1.888.GameReady)번 또는 +1.510.868.2100 번으로 Game Ready 기술 지원에 연락할 수 있습니다. 미국 외에서는 현지 대리점에 연락하십시오.

PIN 변경

PIN을 변경하려면:

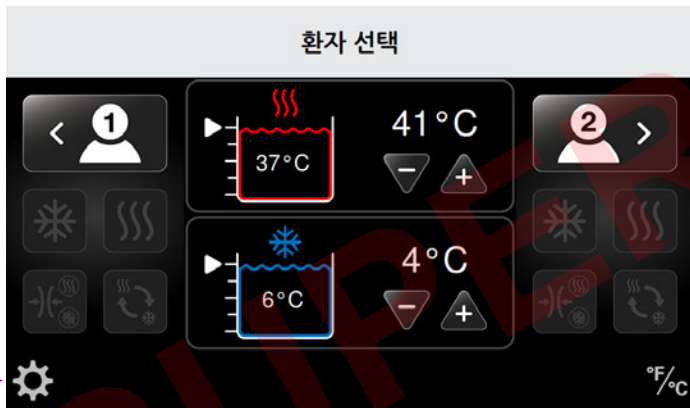

- 환자 선택 화면의 왼쪽 하단에 있는 시스템 설정 아이콘을 누릅니다.

PIN을 입력하십시오 화면이 나타납니다.



- 1111(공장 기본 PIN) 또는 현재 PIN을 누릅니다.

시스템 설정 화면이 나타납니다.

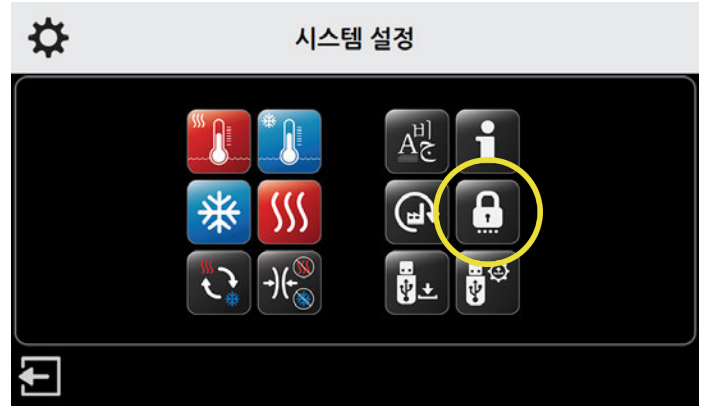

- 보안 아이콘을 누릅니다.

현재 PIN 입력 화면이 나타납니다.

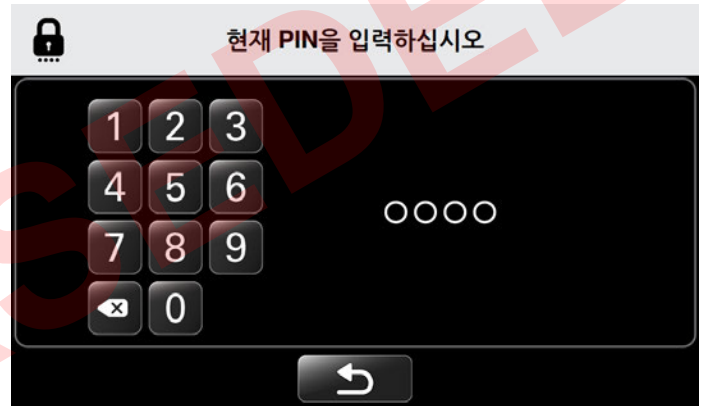

- 1111(공장 기본 PIN) 또는 현재 PIN을 누릅니다.

새로운 PIN 입력 화면이 나타납니다.



- 원하는 번호를 눌러 4자리 새로운 PIN을 입력합니다.

참고: PIN을 변경하지 않고 시스템 설정으로 돌아가려면  돌아가기 버튼을 누르십시오.

새로운 PIN 다시 입력 화면이 나타납니다.



6. 새로운 PIN을 다시 입력하여 확인합니다.

PIN 변경 확인 화면이 나타납니다.

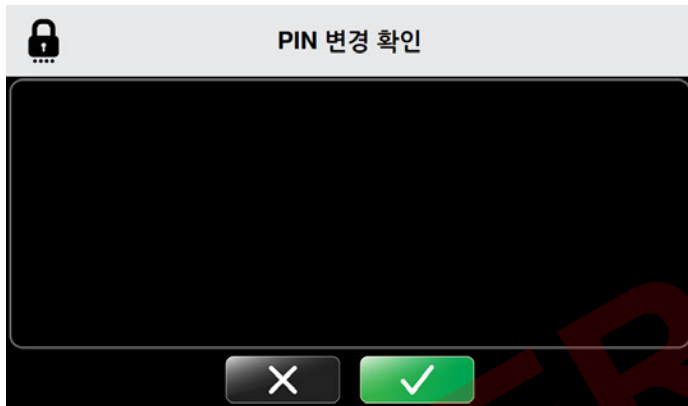

- 7. PIN 변경을 확인하려면 확인 버튼을 누릅니다.
- 8. PIN 변경을 취소하려면 취소 버튼을 누릅니다.

확인 후 시스템 설정 화면으로 돌아가서 다른 설정을 변경할 수 있습니다.



9. 다른 변경이 필요 없는 경우 종료 아이콘을 눌러 새 설정을 저장합니다. PIN은 안전하고 접근 가능한 상태로 유지해야 합니다. PIN은 시스템 설정에 접근하고 기본값 설정을 변경하기 위해 필요합니다.

기본값 설정

기본값 설정은 최소/최대/기본 요법 온도, 요법 압박 수준 및 치료 시간을 정의합니다. Med4 Elite를 공장 설정으로 사용할 수도 있고 언제든지 이러한 설정을 변경할 수도 있습니다.

기본값 설정 방법의 예로 온수 저장통 온도 설정 화면이 아래 표시됩니다.



1. 최소 기본값을 설정하려면: 플러스(+) 화살표를 눌러 온도를 높이거나 마이너스(-) 화살표를 눌러 온도를 낮춰 허용되는 최소 요법 설정을 선택합니다. 위의 예에서 온찜질 요법 세션이 설정되었을 때 허용되는 최소 온도는 35°C (95°F)입니다. 사용자는 35°C (95°F) 보다 낮은 온찜질 요법 온도를 설정할 수 없습니다.
2. 최대 기본값을 설정하려면: 플러스(+) 화살표를 눌러 온도를 높이거나 마이너스(-) 화살표를 눌러 온도를 낮춰 허용되는 최대 요법 설정을 선택합니다. 위의 예에서 온찜질 요법 세션이 설정되었을 때 허용되는 최대 온도는 45°C (113°F)입니다. 사용자는 45°C (113°F) 보다 높은 온찜질 요법 온도를 설정할 수 없습니다.
3. 기본값을 설정하려면: 플러스(+) 화살표를 눌러 온도를 높이거나 마이너스(-) 화살표를 눌러 온도를 낮춰 기본 요법 설정을 선택합니다. 위의 예에서 온찜질 요법 세션이 설정되었을 때 기본 온도는 41°C (105°F)입니다. 이는 온찜질 요법 세션이 구성될 때 온찜질 요법 화면에 처음 표시되는 온도 설정입니다. 사용자는 특정 요법 세션에 맞게 이 온도를 사용자 정의할 수 있지만, 위의 최소값 및 최대값 설정에 지정된 범위를 벗어나지 않아야 합니다.

모든 공장 설정의 전체 목록은 다음 페이지에 나와 있습니다.

공장 기본값 설정			
	최소 설정	최대 설정	기본값 설정
저장통 온도			
 온수	35°C / 95°F	45°C / 113°F	41°C / 105°F
 냉수	3°C / 38°F	16°C / 60°F	7°C / 45°F
온찜질 요법			
 압박 수준	없음	저	없음
 치료 시간	5분	30분	15분
냉찜질 요법			
 압박 수준	없음	고	없음
 치료 시간	5분	60분	15분
 다시 알림	비활성화됨	활성화됨	비활성화됨
다시 알림이 활성화된 경우:			
 다시 알림 기간	30분	60분	30분
 다시 알림 사이클 횟수	2	6	4
압박 요법			
 수준	저	고	저
 치료 시간	5분	60분	15분

공장 기본값 설정			
	최소 설정	최대 설정	기본값 설정
 빠른 조영제 요법			
 온찜질 치료 시간	1분	10분	3분
 냉찜질 치료 시간	1분	10분	3분
 총 치료 시간	15분	90분	30분
 온찜질 압박	없음	저	없음
 냉찜질 압박	없음	고	없음
 시작 요법 설정	—	—	냉수
 온도			
 °F/°C 온도 척도	—	—	°F
 언어	—	—	영어

시스템 설정 접근

기본값 설정을 변경하려면 다음 환자 선택 화면에서 시스템 설정을 입력하십시오:

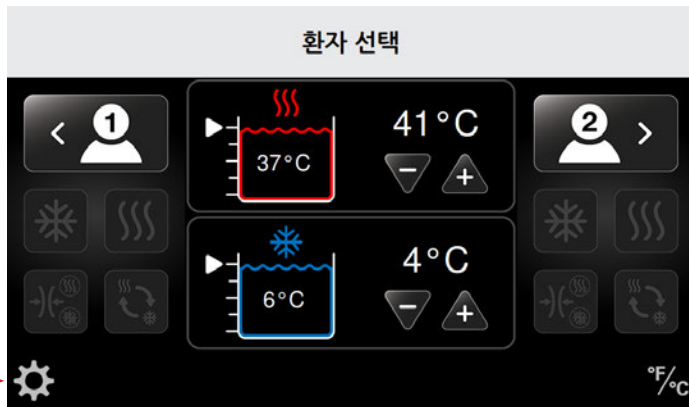

1. 환자 선택 화면의 왼쪽 하단에 있는 시스템 설정 아이콘을 누릅니다.

PIN 입력 화면이 나타납니다.



2. 키패드를 사용하여 PIN을 입력합니다.

이제 시스템 설정 인터페이스를 사용하여 Med4 Elite의 시스템 설정을 변경할 수 있습니다.



온찜질 설정

Med4 Elite를 사용하면 다음 온찜질 요법 기본값 설정을 정의할 수 있습니다:

- 최소 및 최대 기본 온도
- 최소, 최대 및 기본 요법 세션 시간
- 압박 설정: 저 및 무압박

이러한 설정은 개별 요법 세션에 대해 Med4 Elite를 설정할 수 있는 한도를 결정합니다.

온수 온도 설정

온찜질 요법에 대한 기본 온도 설정을 설정하려면:

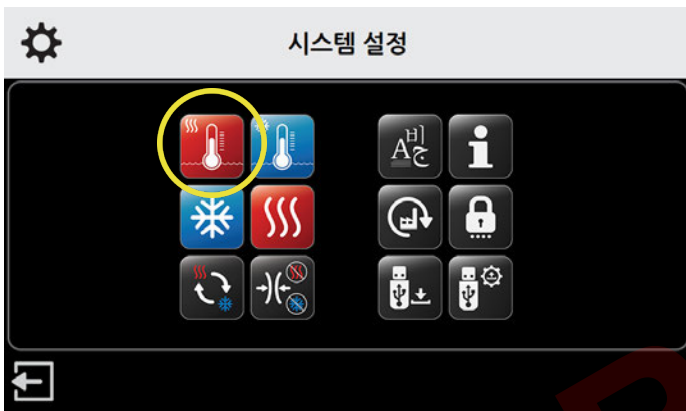

1. 시스템 설정 화면에서 온수 온도 아이콘을 누릅니다.

온수 저장통 온도 설정 화면이 나타납니다.

이 화면에서 최소, 최대 및 기본 온수 온도 설정을 제어할 수 있습니다.

참고: 제어 장치에는 공장 설정이 최소 온수 35°C / 95°F 및 최대 온수 45°C / 113°F 로 설정되어 있습니다. 기본 온수 설정은 41°C / 105°F 로 설정되어 있습니다.

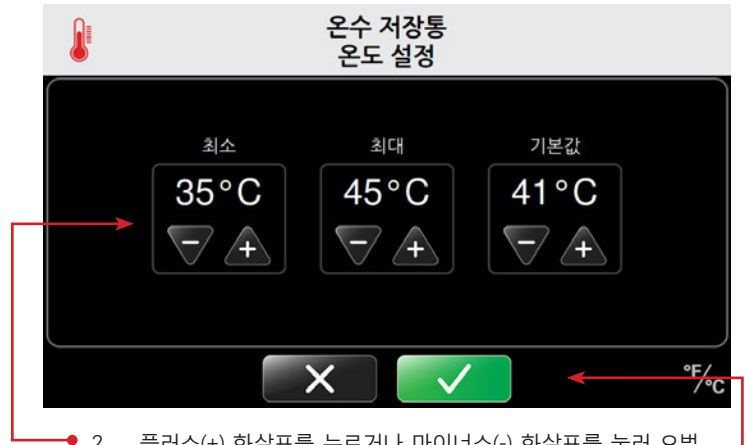

2. 플러스(+) 화살표를 누르거나 마이너스(-) 화살표를 눌러 요법 치료에 대한 최소, 최대 및 기본 온수 온도를 높이거나 낮춥니다.

요법에 대해 온찜질 요법 모드가 선택되면 제어 장치가 설정된 온도를 기본값으로 설정합니다.

3. 기본 온수 저장통 설정을 확인하려면 **✓** 확인 버튼을 누릅니다.
4. 이러한 설정을 취소하려면 **X** 취소 버튼을 누릅니다.

확인 후 시스템 설정 화면으로 돌아가서 다른 기본값 설정을 변경할 수 있습니다.



5. 원하는 사항을 모두 변경한 후 **종료** 아이콘을 눌러 시스템 설정을 저장합니다.

제어 장치의 컴퓨터 전원이 꺼집니다.

6. 터치스크린의 상단에 있는 켜기/끄기 버튼을 눌러 컴퓨터를 다시 시작합니다.

온찜질 시간 설정

온찜질 요법에 대한 기본 시간 설정을 설정하려면:

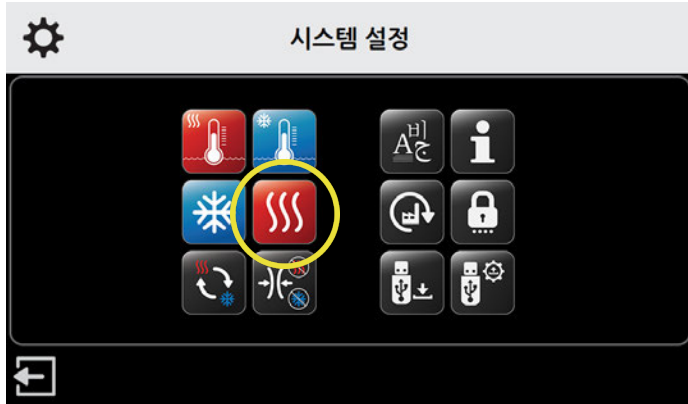

1. 시스템 설정 화면에서 온찜질 설정 아이콘을 누릅니다.

온찜질 요법 설정 화면이 나타납니다.

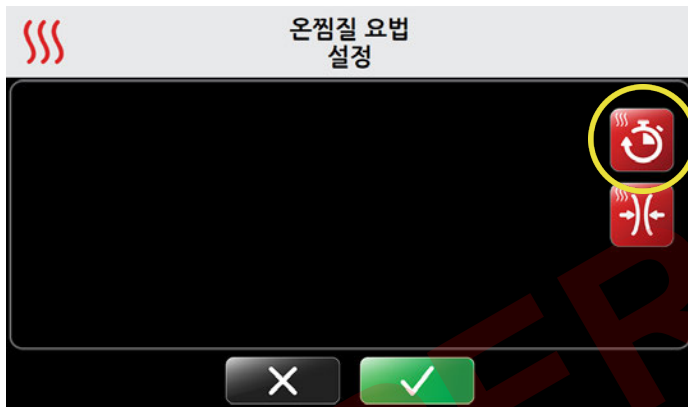

2. 화면의 오른쪽 상단에서 온찜질 시간 아이콘을 누릅니다.

온찜질 요법 시간 설정 화면이 나타납니다.

이 화면에서 최소, 최대 및 기본 온찜질 세션 시간 설정을 제어할 수 있습니다. 시간은 5분씩 증가하도록 설정되고 분:초로 표시됩니다.

참고: 제어 장치에는 공장 시간 설정이 최소 5분 및 최대 30분으로 설정되어 있습니다. 기본 시간 설정은 15분으로 설정되어 있습니다.

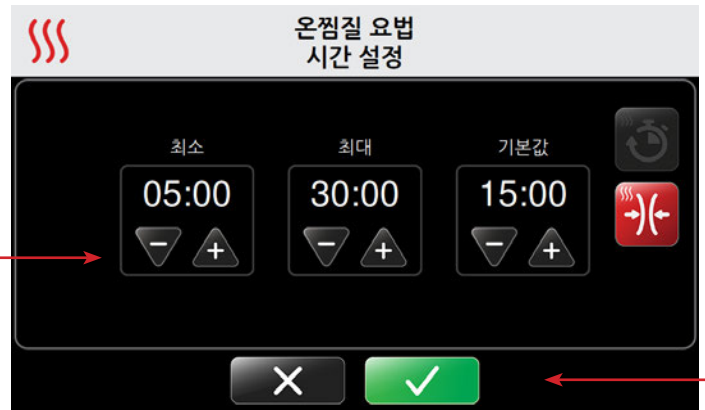

3. 플러스(+) 화살표 또는 마이너스(-) 화살표를 눌러 요법 치료에 대한 최소, 최대 및 기본 온찜질 시간 설정을 높이거나 낮춥니다.

요법에 대해 온찜질 요법 모드가 선택되면 제어 장치가 설정된 시간을 기본값으로 설정합니다.

4. 기본 온찜질 시간 설정을 확인하려면 확인 버튼을 누릅니다.
5. 이러한 설정을 취소하려면 취소 버튼을 누릅니다.

확인 후 시스템 설정 화면으로 돌아가서 다른 시스템 설정을 변경할 수 있습니다.

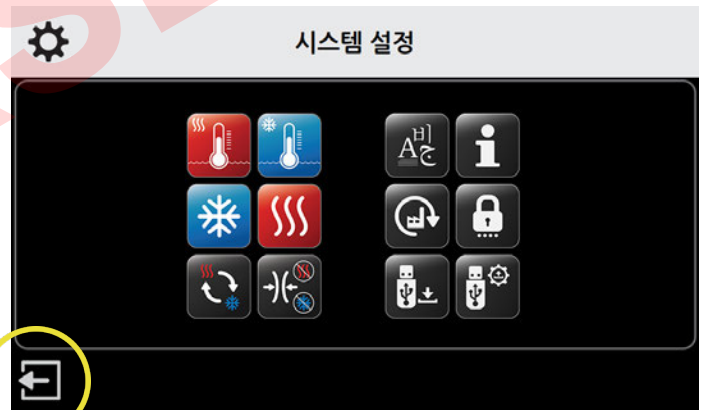

6. 원하는 사항을 모두 변경한 후 종료 아이콘을 눌러 시스템 설정을 저장합니다.

제어 장치의 컴퓨터 전원이 꺼집니다.

7. 터치스크린의 상단에 있는 켜기/끄기 버튼을 눌러 컴퓨터를 다시 시작합니다.

온찜질 압박 설정

온찜질 요법에 대한 기본 압박 설정을 설정하려면:

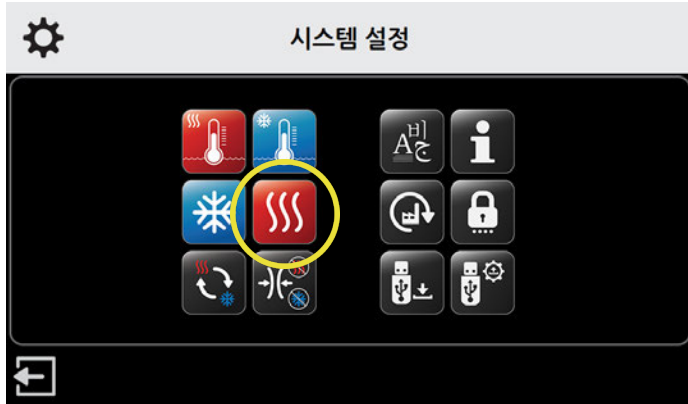

1. 시스템 설정 화면에서 온찜질 설정 아이콘을 누릅니다.

온찜질 요법 설정 화면이 나타납니다.

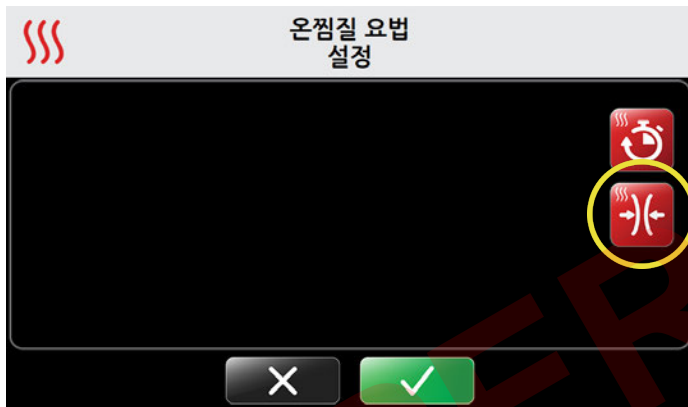

2. 화면 오른쪽에서 온찜질 압박 아이콘을 누릅니다.

온찜질 요법 압박 설정 화면이 나타납니다.

이 화면에서 최대 온찜질 압박 설정을 제어할 수 있습니다. 최소 및 기본값 설정은 무압박으로 설정되어 있고 변경할 수 없습니다. 이렇게 하면 무압박이 항상 개별 세션에 대한 옵션이 됩니다.

참고: Med4 Elite는 온찜질 요법과 함께 사용하도록 표시된 대로 최대 설정이 저압박으로 설정됩니다. 이 설정을 초과할 수 없습니다.

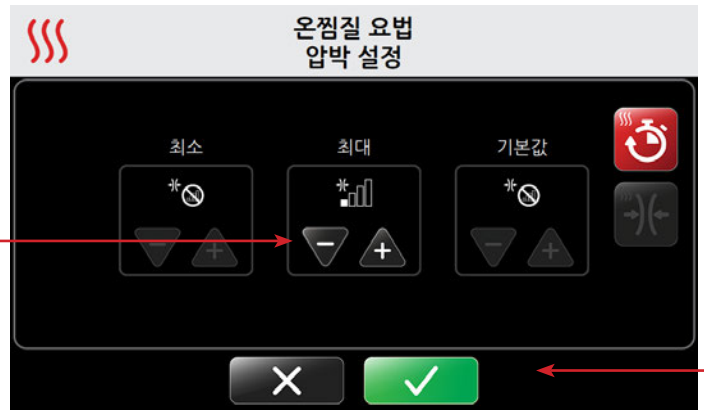

3. 최대 설정에서 요법 치료에 대해 마이너스(-) 화살표를 눌러 비활성화됨으로 설정하거나 플러스(+) 화살표를 눌러 저압박으로 설정합니다.

사용 가능한 압박 수준:

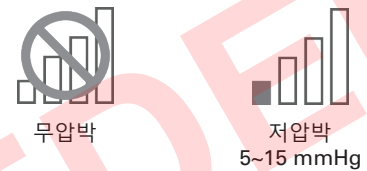

4. 기본 온찜질 압박 설정을 확인하려면 확인 버튼을 누릅니다.
5. 이러한 설정을 취소하려면 취소 버튼을 누릅니다.

확인 후 시스템 설정 화면으로 돌아가서 다른 시스템 설정을 변경할 수 있습니다.



6. 원하는 사항을 모두 변경한 후 종료 아이콘을 눌러 시스템 설정을 저장합니다.

제어 장치의 컴퓨터 전원이 꺼집니다.

7. 터치스크린의 상단에 있는 켜기/끄기 버튼을 눌러 컴퓨터를 다시 시작합니다.

냉찜질 설정

Med4 Elite를 사용하면 다음 냉찜질 요법 기본값 설정을 정의할 수 있습니다:

- 최소 및 최대 기본 온도
- 최소, 최대 및 기본 요법 세션 시간
- 압박 설정: 저, 중-저, 중, 고 및 무압박
- 다시 알림 활성화/비활성화
- 최소, 최대 및 기본 다시 알림 사이클 횟수

이러한 설정은 개별 요법 세션에 대해 Med4 Elite를 설정할 수 있는 한도를 결정합니다.

냉수 온도 설정

냉찜질 요법에 대한 기본 온도 설정을 설정하려면:

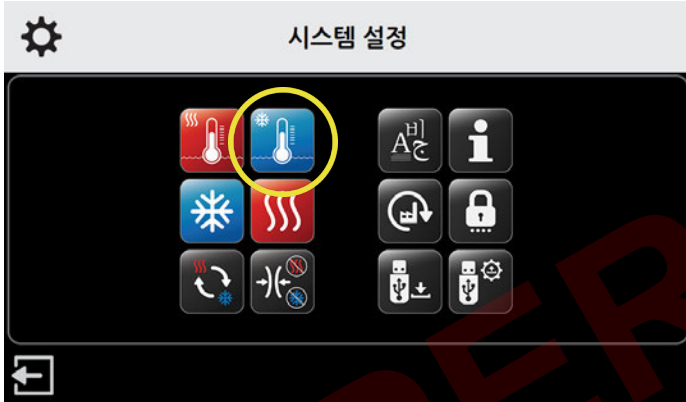

1. 시스템 설정 화면에서 냉수 온도 아이콘을 누릅니다.

냉수 저장통 온도 설정 화면이 나타납니다.

이 화면에서 최소, 최대 및 기본 냉수 온도 설정을 제어할 수 있습니다.

참고: 제어 장치에는 공장 설정이 최소 냉수 3°C / 38°F 및 최대 냉수 16°C / 60°F로 설정되어 있습니다. 기본 냉수 설정은 7°C / 45°F로 설정되어 있습니다.



2. 플러스(+) 화살표 또는 마이너스(-) 화살표를 눌러 요법 치료에 대한 최소, 최대 및 기본 냉수 온도를 높이거나 낮춥니다.

요법에 대해 냉찜질 요법 모드가 선택되면 제어 장치가 설정된 온도를 기본값으로 설정합니다.

3. 기본 냉수 저장통 설정을 확인하려면 확인 버튼을 누릅니다.
4. 이러한 설정을 취소하려면 취소 버튼을 누릅니다.

확인 후 시스템 설정 화면으로 돌아가서 다른 시스템 설정을 변경할 수 있습니다.



5. 원하는 사항을 모두 변경한 후 종료 아이콘을 눌러 시스템 설정을 저장합니다.

제어 장치의 컴퓨터 전원이 꺼집니다.

6. 터치스크린의 상단에 있는 켜기/끄기 버튼을 눌러 컴퓨터를 다시 시작합니다.

냉찜질 시간 설정

냉찜질 요법에 대한 기본 시간 및 압박 설정을 설정하려면:

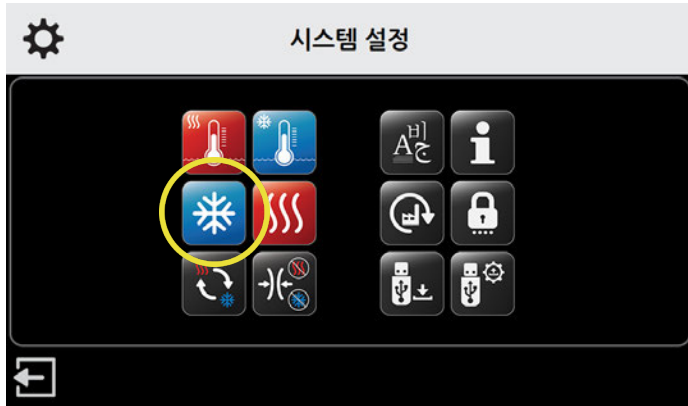

1. 시스템 설정 화면에서 냉찜질 설정 아이콘을 누릅니다.

냉찜질 요법 설정 화면이 나타납니다.

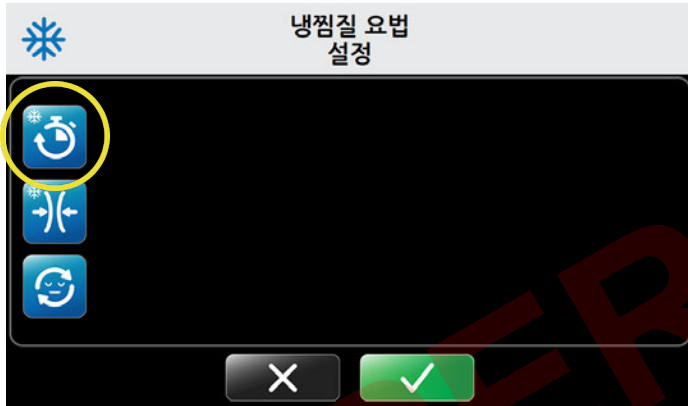

2. 화면의 왼쪽 상단에서 냉찜질 시간 아이콘을 누릅니다.

냉찜질 요법 시간 설정 화면이 나타납니다.

이 화면에서 최소, 최대 및 기본 냉찜질 세션 시간 설정을 제어할 수 있습니다. 시간은 5분씩 증가하도록 설정되고 분:초로 표시됩니다.

참고: 제어 장치에는 공장 시간 설정이 최소 5분 및 최대 60분으로 설정되어 있습니다. 기본 시간 설정은 15분으로 설정되어 있습니다.

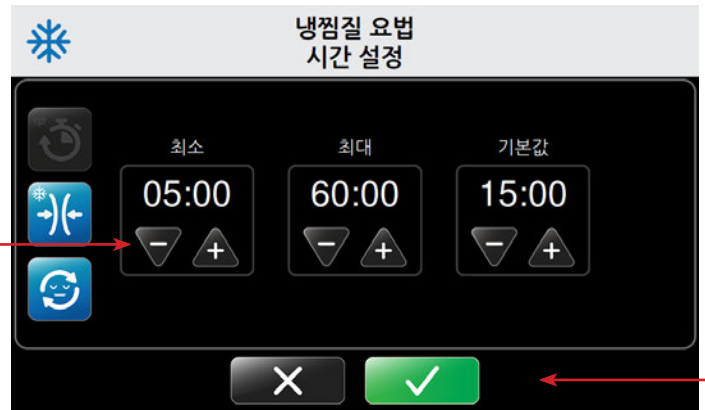

3. 플러스(+) 화살표 또는 마이너스(-) 화살표를 눌러 요법 치료에 대한 최소, 최대 및 기본 냉찜질 시간을 높이거나 낮춥니다.

요법에 대해 냉찜질 요법 모드가 선택되면 제어 장치가 설정된 시간을 기본값으로 설정합니다.

4. 기본 냉찜질 시간 설정을 확인하려면 확인 버튼을 누릅니다.
5. 이러한 설정을 취소하려면 취소 버튼을 누릅니다.

확인 후 시스템 설정 화면으로 돌아가서 다른 시스템 설정을 변경할 수 있습니다.



6. 원하는 사항을 모두 변경한 후 종료 아이콘을 눌러 시스템 설정을 저장합니다.

제어 장치의 컴퓨터 전원이 꺼집니다.

7. 터치스크린의 상단에 있는 켜기/끄기 버튼을 눌러 컴퓨터를 다시 시작합니다.

냉찜질 압박 설정

냉찜질 요법에 대한 기본 압박 설정을 설정하려면:



1. 시스템 설정 화면에서 냉찜질 설정 아이콘을 누릅니다.

냉찜질 요법 설정 화면이 나타납니다.

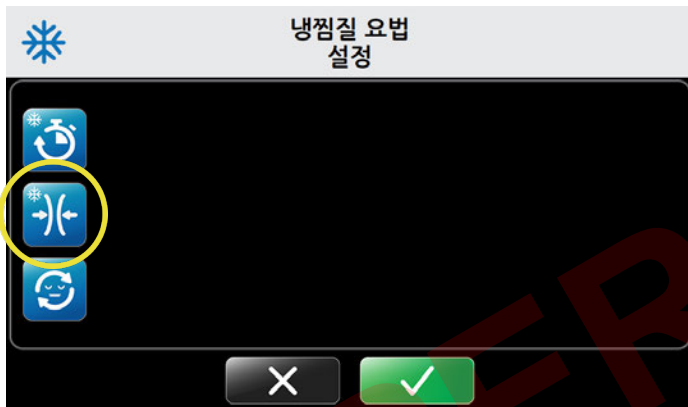

2. 화면 왼쪽에서 냉찜질 압박 아이콘을 누릅니다.

냉찜질 요법 압박 설정 화면이 나타납니다.

이 화면에서 최대 냉찜질 압박 설정을 제어할 수 있습니다. 최소 및 기본값 설정은 무압박으로 설정되어 있고 변경할 수 없습니다. 이렇게 하면 무압박이 항상 개별 세션에 대한 옵션이 됩니다.



3. 플러스(+) 화살표 또는 마이너스(-) 화살표를 눌러 최대 및 기본 냉찜질 압박 설정을 높이거나 낮춥니다.

사용 가능한 압박 수준:

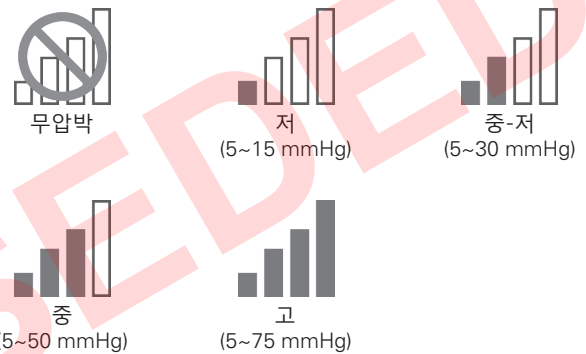

4. 기본 냉찜질 압박 설정을 확인하려면 확인 버튼을 누릅니다.
5. 이러한 설정을 취소하려면 취소 버튼을 누릅니다.

확인 후 시스템 설정 화면으로 돌아가서 다른 시스템 설정을 변경할 수 있습니다.



6. 원하는 사항을 모두 변경한 후 종료 아이콘을 눌러 시스템 설정을 저장합니다.

제어 장치의 컴퓨터 전원이 꺼집니다.

7. 터치스크린의 상단에 있는 켜기/끄기 버튼을 눌러 컴퓨터를 다시 시작합니다.

다시 알림 기능

다시 알림 기능은 냉찜질 요법 치료에만 사용할 수 있습니다. 이 기능을 사용하면 최대 6개의 다시 알림 사이클을 설정할 수 있습니다. 한 사이클은 냉찜질 요법 설정 및 냉찜질 요법 해제(다시 알림)로 구성됩니다. 냉찜질 요법 설정 및 냉찜질 요법 해제(다시 알림)에 대한 시간은 사용자가 설정할 수 있습니다.

냉찜질 요법에 대한 다시 알림의 기본값 설정을 설정하려면:



1. 시스템 설정 화면에서 냉찜질 설정 아이콘을 누릅니다.

냉찜질 요법 설정 화면이 나타납니다.

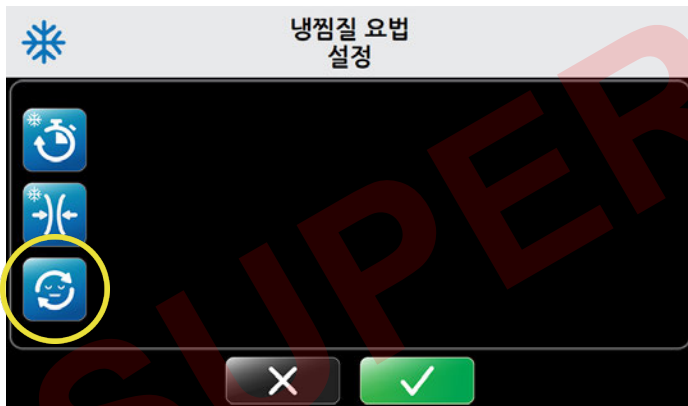

2. 화면 왼쪽에서 다시 알림 설정 아이콘을 누릅니다.

냉찜질 요법 다시 알림 설정 화면이 나타납니다.

참고: 다시 알림 기능은 기본적으로 비활성화되어 있습니다. 녹색 다시 알림 아이콘을 누르면 다시 알림이 활성화됩니다. 다시 알림이 활성화되었을 때 빨간색 다시 알림 아이콘을 누르면 다시 알림이 비활성화됩니다.



냉찜질 요법
다시 알림 비활성화됨



냉찜질 요법
다시 알림 활성화됨



녹색 다시 알림 아이콘을
누려 다시 알림 기능을
활성화합니다.



빨간색 다시 알림
아이콘을 눌러 다시 알림
기능을 비활성화합니다.

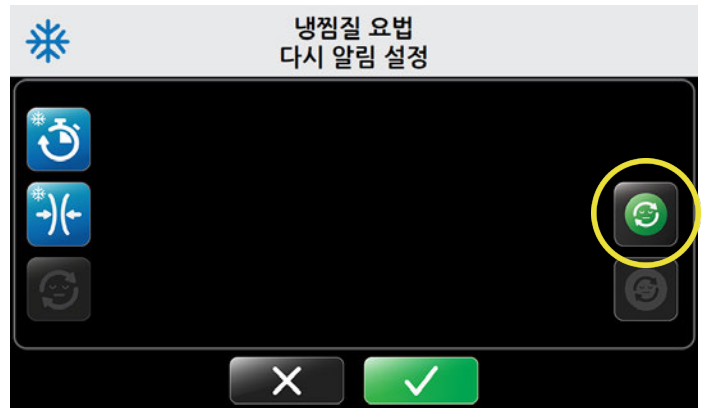

3. 다시 알림을 활성화하려면  다시 알림 활성화 아이콘을 누릅니다.

냉찜질 요법 다시 알림 설정 화면이 새로 고쳐집니다.

이 화면을 사용하면 요법 사이클 간에 제어 장치 중지(일시 정지)의 최소, 최대 및 기본 시간을 제어할 수 있습니다. 시간은 5분씩 증가하도록 설정되고 분:초로 표시됩니다.

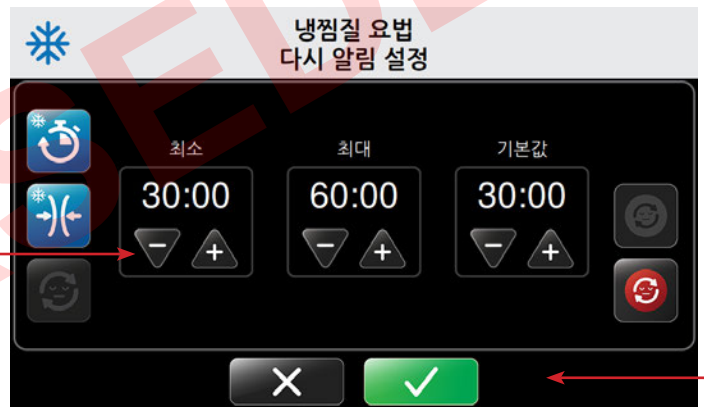

4. 플러스(+) 화살표 또는 마이너스(-) 화살표를 눌러 요법 치료에 대한 최소, 최대 및 기본 다시 알림 시간을 높이거나 낮춥니다.

참고: 다시 알림을 비활성화하려면  다시 알림 비활성화 아이콘을 누릅니다.

5. 기본 다시 알림 설정을 확인하려면  확인 버튼을 누릅니다.

6. 이러한 설정을 취소하려면  취소 버튼을 누릅니다.

확인 후 시스템 설정 화면으로 돌아가서 다른 설정을 변경할 수 있습니다.



- 원하는 사항을 모두 변경한 후  종료 아이콘을 눌러 시스템 설정을 저장합니다.

제어 장치의 컴퓨터 전원이 꺼집니다.

- 터치스크린의 상단에 있는 켜기/끄기 버튼을 눌러 컴퓨터를 다시 시작합니다.

빠른 조영제 설정

Med4 Elite를 사용하면 빠른 조영제 기본값 설정을 정의할 수 있습니다.

빠른 조영제 요법의 냉점질 요법 부분:

- 최소, 최대 및 기본 세션 시간
- 압박 설정: 저, 중-저, 중, 고 및 무압박

빠른 조영제 요법의 온점질 요법 부분:

- 최소, 최대 및 기본 세션 시간
- 압박 설정: 저 및 무압박

일반적인 빠른 조영제 요법 세션:

- 최소, 최대 및 기본 세션 시간

이러한 설정은 개별 요법 세션에 대해 Med4 Elite를 설정할 수 있는 한도를 결정합니다.

SUPERSEDED

빠른 조영제 요법의 냉찜질 시간 설정

빠른 조영제 요법의 냉찜질 요법 부분에 대한 기본 시간을 설정하려면:

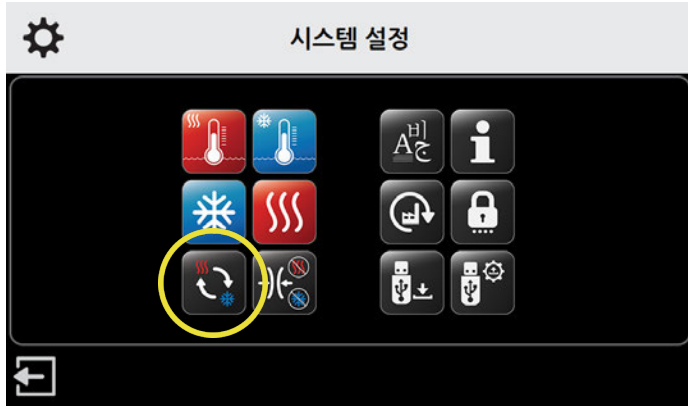

1. 시스템 설정 화면에서 빠른 조영제 아이콘을 누릅니다.

빠른 조영제 요법 설정 화면이 나타납니다.

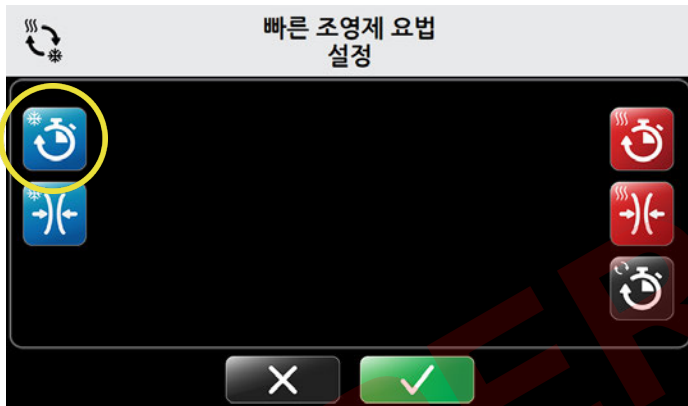

2. 냉찜질 조영제 시간 기본값을 설정하려면 냉찜질 조영제 시간 아이콘을 누릅니다.

빠른 조영제 요법 냉찜질 시간 설정 화면이 나타납니다.

이 화면에서 최소, 최대 및 기본 세션 시간 설정을 제어할 수 있습니다. 시간은 1분씩 증가하도록 설정되고 분:초로 표시됩니다.

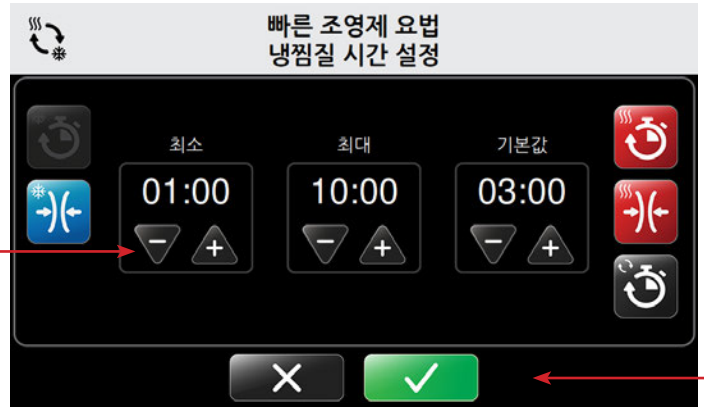

3. 플러스(+) 화살표 또는 마이너스(-) 화살표를 눌러 최소, 최대 및 기본 냉찜질 시간을 높이거나 낮춥니다.

제어 장치가 켜지고 빠른 조영제 요법 모드가 선택되면 이것이 빠른 조영제 요법에 대한 기본 냉찜질 세션 시간이 됩니다.

4. 빠른 조영제 요법에 대한 기본 냉찜질 시간 설정을 확인하려면 확인 버튼을 누릅니다.

5. 이러한 설정을 취소하려면 취소 버튼을 누릅니다.

확인 후 시스템 설정 화면으로 돌아가서 다른 설정을 변경할 수 있습니다.



6. 원하는 사항을 모두 변경한 후 종료 아이콘을 눌러 시스템 설정을 저장합니다.

제어 장치의 컴퓨터 전원이 꺼집니다.

7. 터치스크린의 상단에 있는 켜기/끄기 버튼을 눌러 컴퓨터를 다시 시작합니다.

빠른 조영제 요법의 냉찜질 압박 설정

빠른 조영제 요법의 냉찜질 요법 부분에 대한 기본 압박 설정을 설정하려면:

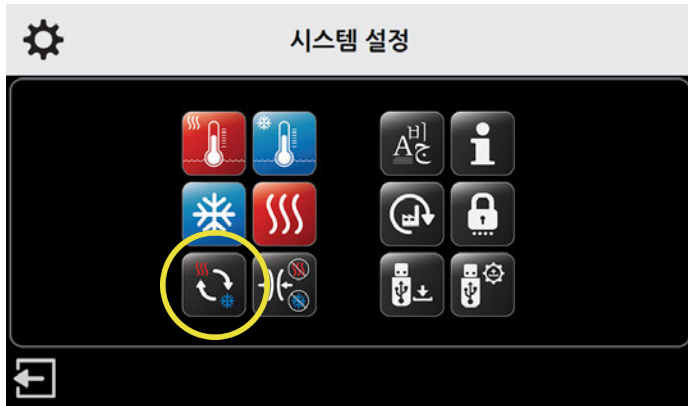

1. 시스템 설정 화면에서 빠른 조영제 아이콘을 누릅니다.

빠른 조영제 요법 설정 화면이 나타납니다.

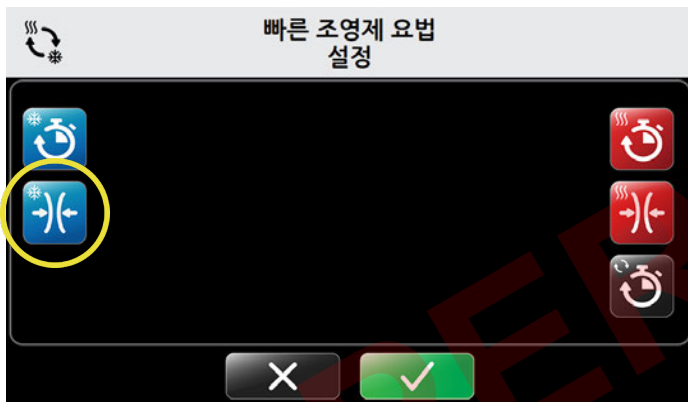

2. 냉찜질 압박 기본값을 설정하려면 냉찜질 압박 조영제 아이콘을 누릅니다.

빠른 조영제 요법 냉찜질 압박 설정 화면이 나타납니다.

이 화면에서 최대 조영제 압박 설정을 제어할 수 있습니다. 최소 및 기본값 설정은 무압박으로 설정되어 있고 변경할 수 없습니다. 이렇게 하면 무압박이 항상 개별 세션에 대한 옵션이 됩니다.

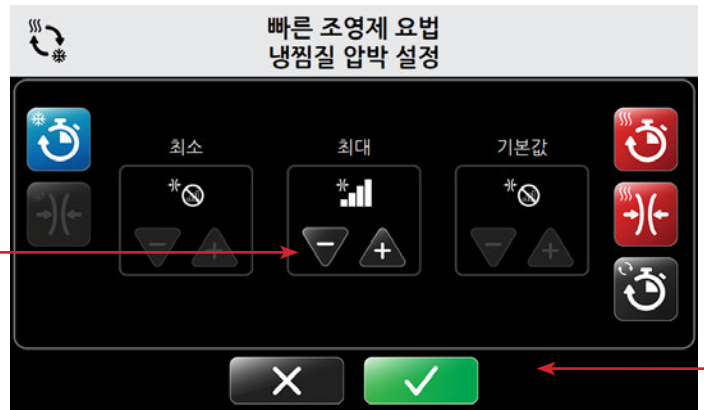

3. 플러스(+) 화살표 또는 마이너스(-) 화살표를 눌러 최대 및 기본 압박 설정을 높이거나 낮춥니다.

사용 가능한 압박 수준:

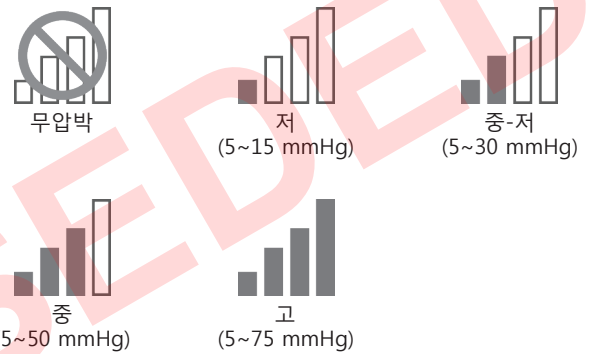

4. 빠른 조영제 요법에 대한 기본 냉찜질 압박 설정을 확인하려면 확인 버튼을 누릅니다.
5. 이러한 설정을 취소하려면 취소 버튼을 누릅니다.

확인 후 시스템 설정 화면으로 돌아가서 다른 설정을 변경할 수 있습니다.



6. 원하는 사항을 모두 변경한 후 종료 아이콘을 눌러 시스템 설정을 저장합니다.

제어 장치의 컴퓨터 전원이 꺼집니다.

7. 터치스크린의 상단에 있는 켜기/끄기 버튼을 눌러 컴퓨터를 다시 시작합니다.

빠른 조영제 요법의 온찜질 시간 설정

빠른 조영제 요법의 온찜질 요법 부분에 대한 기본 시간을 설정하려면:

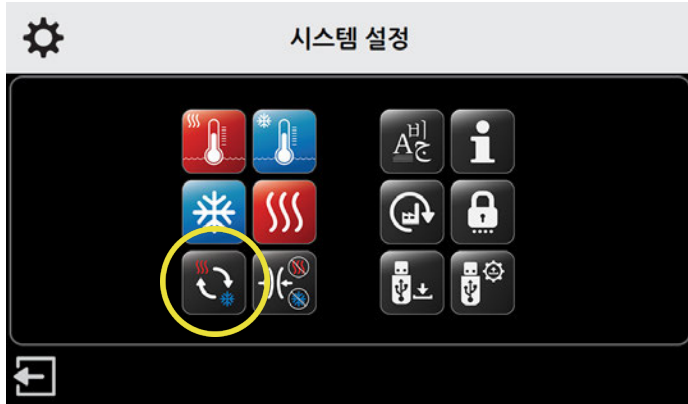

1. 시스템 설정 화면에서 빠른 조영제 아이콘을 누릅니다.

빠른 조영제 요법 설정 화면이 나타납니다.

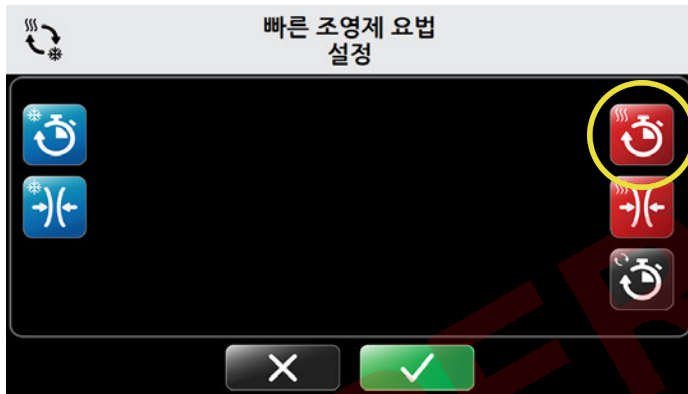

2. 온찜질 조영제 시간 기본값을 설정하려면 온찜질 조영제 시간 아이콘을 누릅니다.

빠른 조영제 요법 온찜질 시간 설정 화면이 나타납니다.

이 화면에서 최소, 최대 및 기본 세션 시간 설정을 제어할 수 있습니다. 시간은 1분씩 증가하도록 설정되고 분:초로 표시됩니다.

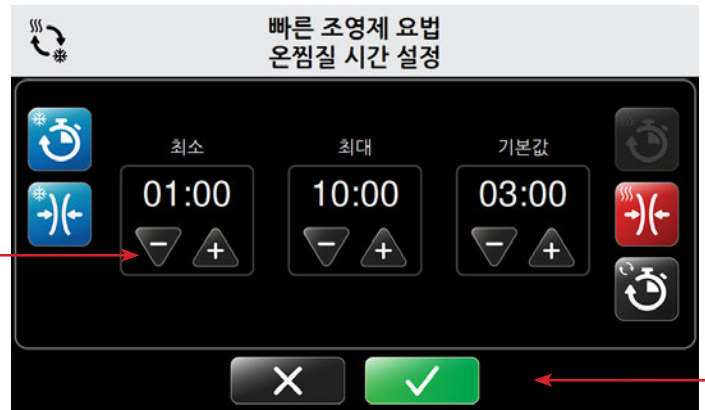

3. 플러스(+) 화살표 또는 마이너스(-) 화살표를 눌러 최소, 최대 및 기본 온찜질 시간을 높이거나 낮춥니다.

제어 장치가 켜지고 빠른 조영제 요법 모드가 선택되면 이것이 빠른 조영제 요법에 대한 기본 온찜질 세션 시간이 됩니다.

4. 빠른 조영제 요법에 대한 기본 온찜질 시간 설정을 확인하려면 확인 버튼을 누릅니다.

5. 이러한 설정을 취소하려면 취소 버튼을 누릅니다.

확인 후 시스템 설정 화면으로 돌아가서 다른 설정을 변경할 수 있습니다.



6. 원하는 사항을 모두 변경한 후 종료 아이콘을 눌러 시스템 설정을 저장합니다.

제어 장치의 컴퓨터 전원이 꺼집니다.

7. 터치스크린의 상단에 있는 켜기/끄기 버튼을 눌러 컴퓨터를 다시 시작합니다.

빠른 조영제 요법의 온찜질 압박 설정

빠른 조영제 요법의 온찜질 요법 부분에 대한 기본 압박 설정을 설정하려면:

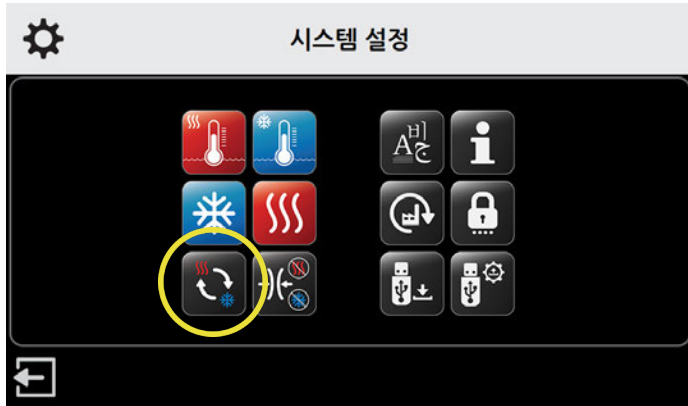

1. 시스템 설정 화면에서 빠른 조영제 아이콘을 누릅니다.

빠른 조영제 요법 설정 화면이 나타납니다.

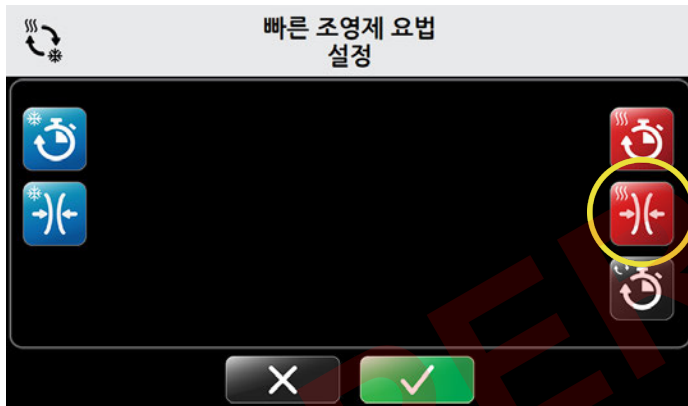

2. 온찜질 압박 기본값을 설정하려면 온찜질 압박 조영제 아이콘을 누릅니다.

빠른 조영제 요법 온찜질 압박 설정 화면이 나타납니다.

이 화면에서 최대 조영제 압박 설정을 제어할 수 있습니다. 최소 및 기본값 설정은 무압박으로 설정되어 있고 변경할 수 없습니다. 이렇게 하면 무압박이 항상 개별 세션에 대한 옵션이 됩니다.

참고: Med4 Elite는 온찜질 요법과 함께 사용하도록 표시된 대로 최대 설정이 저압박으로 설정됩니다. 이 설정을 초과할 수 없습니다.



3. 최대 설정에서 빠른 조영제 요법 치료에 대해 마이너스(-) 화살표를 눌러 비활성화됨으로 설정하거나 플러스(+) 화살표를 눌러 저압박으로 설정합니다.

사용 가능한 압박 수준:

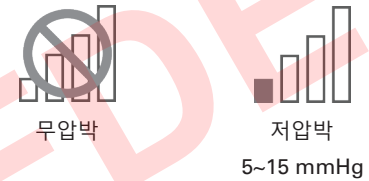

4. 기본 온찜질 압박 설정을 확인하려면 확인 버튼을 누릅니다.
5. 이러한 설정을 취소하려면 취소 버튼을 누릅니다.

확인 후 시스템 설정 화면으로 돌아가서 다른 설정을 변경할 수 있습니다.



6. 원하는 사항을 모두 변경한 후 종료 아이콘을 눌러 시스템 설정을 저장합니다.

제어 장치의 컴퓨터 전원이 꺼집니다.

7. 터치스크린의 상단에 있는 켜기/끄기 버튼을 눌러 컴퓨터를 다시 시작합니다.

빠른 조영제 요법의 총 시간 설정

빠른 조영제 요법에 대한 총 시간 설정은 전체 빠른 조영제 요법 세션의 기간을 정의합니다. 총 시간이 설정되면 해당 총 시간 내에서 냉찜질 및 온찜질 요법이 차례로 반복됩니다.

빠른 조영제 요법에 대한 기본 총 시간을 설정하려면:

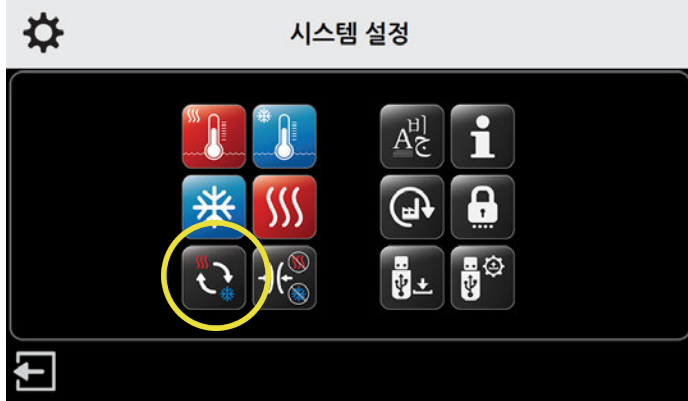

1. 시스템 설정 화면에서 빠른 조영제 아이콘을 누릅니다.

빠른 조영제 요법 설정 화면이 나타납니다.

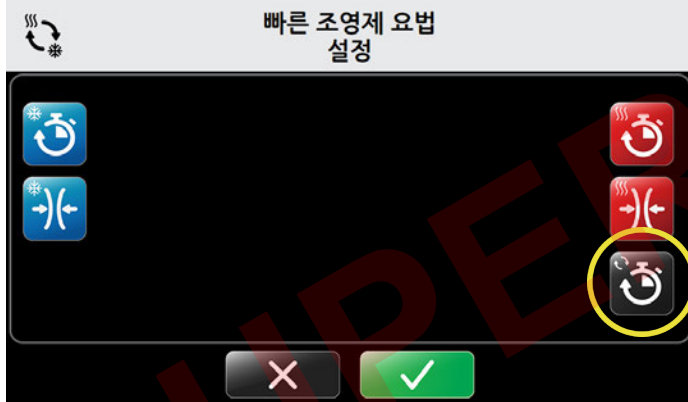

2. 총 시간 기본값을 설정하려면 총 시간 아이콘을 누릅니다.

빠른 조영제 요법 총 시간 설정 화면이 나타납니다.

이 화면에서 최소, 최대 및 기본 세션 시간을 제어할 수 있습니다. 총 시간은 5분씩 증가하도록 설정되고 분:초로 표시됩니다.

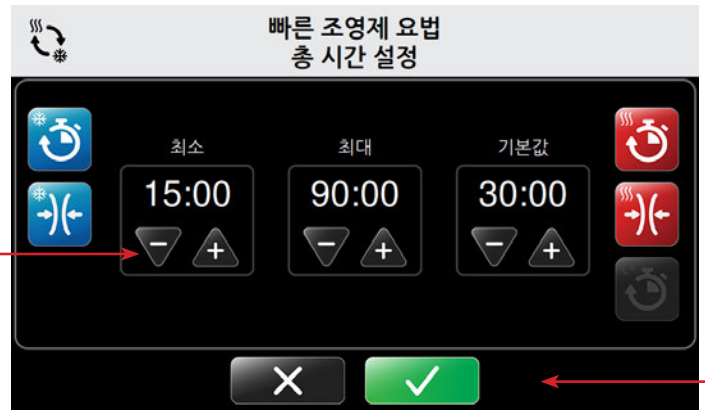

3. 플러스(+) 화살표 또는 마이너스(-) 화살표를 눌러 요법 치료에 대한 최소, 최대 및 기본 시간을 높이거나 낮춥니다.

제어 장치가 켜지고 빠른 조영제 요법 모드가 선택되면 이것이 빠른 조영제 요법에 대한 기본 총 시간이 됩니다.

4. 빠른 조영제 세션의 기본 총 시간 설정을 확인하려면 확인 버튼을 누릅니다.

5. 이러한 설정을 취소하려면 취소 버튼을 누릅니다.

확인 후 시스템 설정 화면으로 돌아가서 다른 설정을 변경할 수 있습니다.



6. 원하는 사항을 모두 변경한 후 종료 아이콘을 눌러 시스템 설정을 저장합니다.

제어 장치의 컴퓨터 전원이 꺼집니다.

7. 터치스크린의 상단에 있는 켜기/끄기 버튼을 눌러 컴퓨터를 다시 시작합니다.

압박 전용 설정

Med4 Elite를 사용하면 다음과 같은 압박 전용 기본값 설정을 정의할 수 있습니다:

- 최소, 최대 및 기본 요법 세션 시간
- 압박 설정: 저, 중-저, 중 및 고

이러한 설정은 개별 요법 세션에 대해 Med4 Elite를 설정할 수 있는 한도를 결정합니다.

압박 시간 설정

압박 전용 요법에 대한 기본 시간을 설정하려면:

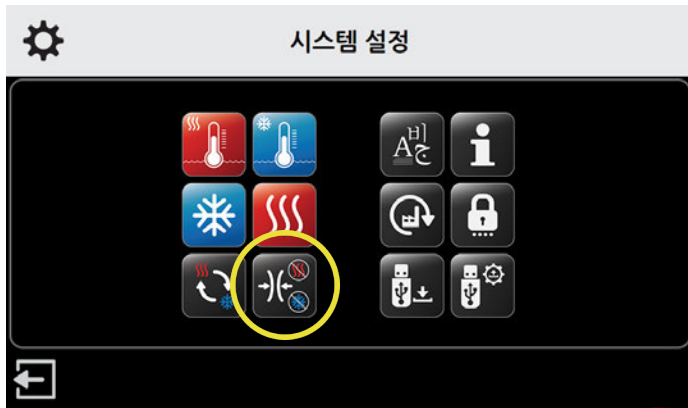

1. 시스템 설정 화면에서 압박 설정 아이콘을 누릅니다.

압박 전용 요법 설정 화면이 나타납니다.

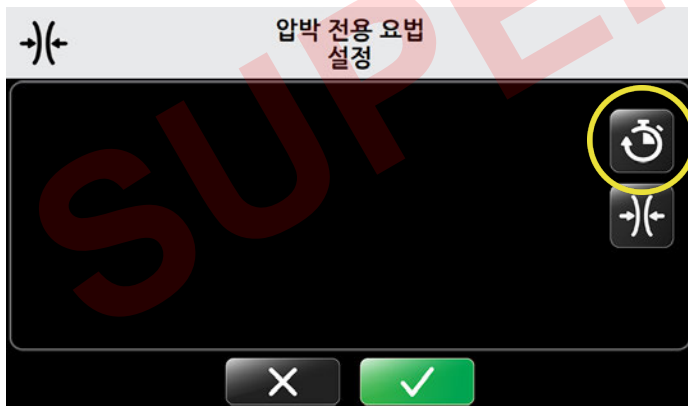

2. 압박 전용 시간 설정 아이콘을 누릅니다.

압박 전용 요법 시간 설정 화면이 나타납니다.

이 화면에서 최소 및 최대 시간 설정과 기본 세션 시간 설정을 제어할 수 있습니다. 시간은 5분씩 증가하도록 설정되고 분:초로 표시됩니다.

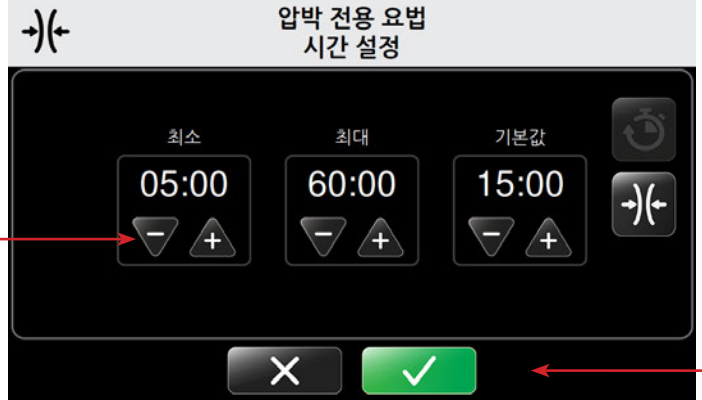

3. 플러스(+) 화살표 또는 마이너스(-) 화살표를 눌러 요법 치료에 대한 최소, 최대 및 기본 시간을 높이거나 낮춥니다.

제어 장치가 켜지고 압박 전용 요법 모드가 선택되면 이것이 기본 시간 설정 시간이 됩니다.

4. 기본 압박 시간 설정을 확인하려면 확인 버튼을 누릅니다.
5. 이러한 설정을 취소하려면 취소 버튼을 누릅니다.

확인 후 시스템 설정 화면으로 돌아가서 다른 설정을 변경할 수 있습니다.



6. 원하는 사항을 모두 변경한 후 종료 아이콘을 눌러 시스템 설정을 저장합니다.

제어 장치의 컴퓨터 전원이 꺼집니다.

7. 터치스크린의 상단에 있는 켜기/끄기 버튼을 눌러 컴퓨터를 다시 시작합니다.

압박 전용 요법의 압박 설정

압박 전용 요법에 대한 기본 압박 설정을 설정하려면:

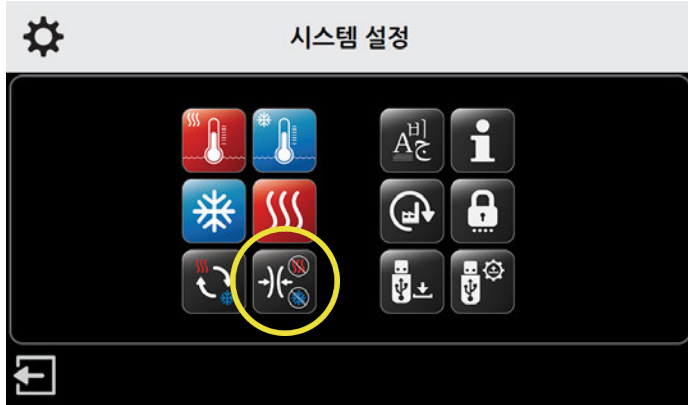

1. 시스템 설정 화면에서 압박 설정 아이콘을 누릅니다.

압박 전용 요법 설정 화면이 나타납니다.

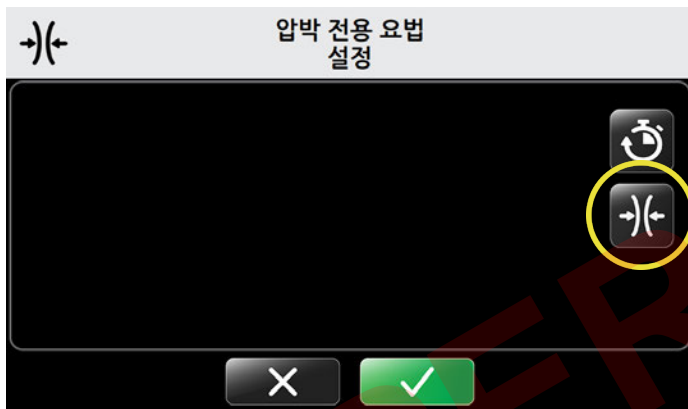

2. 압박 설정을 설정하려면 압박 설정 화면에서 압박 아이콘을 누릅니다.

압박 전용 요법 압박 설정 화면이 나타납니다.

이 화면에서 압박 수준 설정을 제어할 수 있습니다. 압박 전용 요법에 대한 기본 최소 설정은 저압박입니다. 무압박 옵션은 이용할 수 없습니다. 이용 가능한 압박 옵션은 저, 중-저, 중 및 고압박입니다.



3. 플러스(+) 화살표 또는 마이너스(-) 화살표를 눌러 요법 치료에 대한 최대 및 기본 압박 수준 설정을 높이거나 낮춥니다.

사용 가능한 압박 수준:

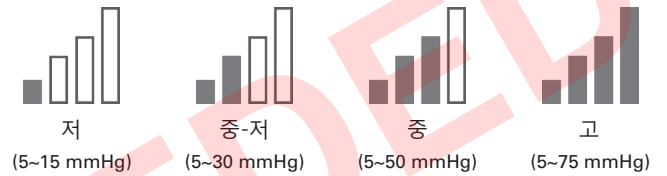

제어 장치가 켜지고 압박 전용 요법 모드가 선택되면 이것이 기본 압박 수준 설정이 됩니다.

4. 기본 압박 설정을 확인하려면 확인 버튼을 누릅니다.
5. 이러한 설정을 취소하려면 취소 버튼을 누릅니다.

확인 후 시스템 설정 화면으로 돌아가서 다른 설정을 변경할 수 있습니다.



6. 원하는 사항을 모두 변경한 후 종료 아이콘을 눌러 시스템 설정을 저장합니다.

제어 장치의 컴퓨터 전원이 꺼집니다.

7. 터치스크린의 상단에 있는 켜기/끄기 버튼을 눌러 컴퓨터를 다시 시작합니다.

MED4 ELITE를 공장 설정으로 재설정

Med4 Elite 제어 장치를 다시 공장 기본값으로 재설정할 수 있습니다. PIN은 재설정되지 않습니다.

모든 설정을 공장 설정으로 재설정하려면:

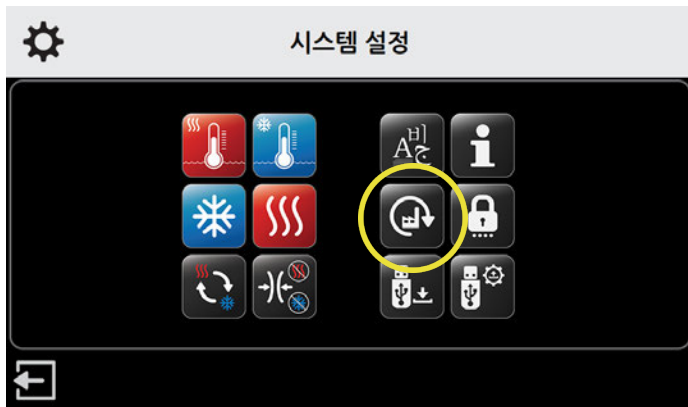

1. 시스템 설정 화면에서 초기화 적용 아이콘을 누릅니다.

PIN 입력 화면이 나타납니다.



참고: 종료 아이콘을 눌러 초기화를 적용하지 않고 시스템 설정 화면으로 돌아갑니다.

2. 설정을 재설정하려면 해당 번호를 눌러 PIN을 입력합니다.

초기화 적용 화면이 나타납니다.

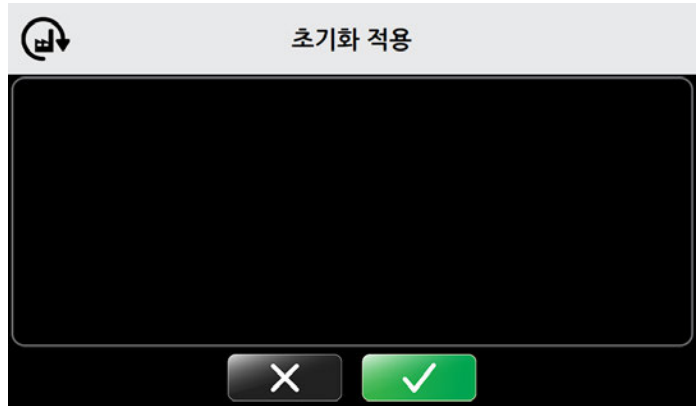

3. 초기화를 적용하려면 확인 버튼을 누릅니다.
4. 이러한 설정을 취소하려면 취소 버튼을 누릅니다.

초기화 확인 화면이 나타납니다.

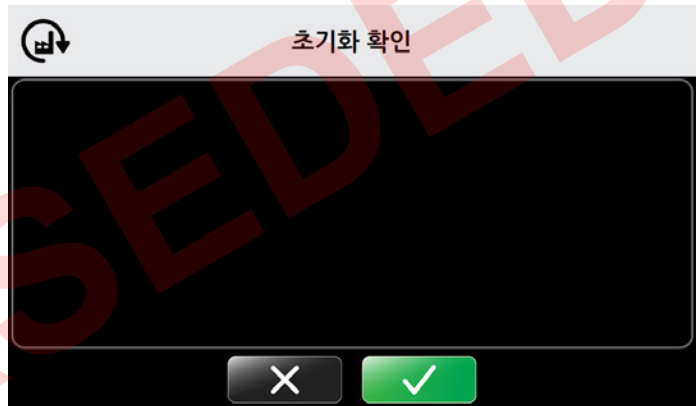

5. 초기화를 확인하려면 확인 버튼을 누릅니다.

확인 후 다시 시작하여 설정 적용 화면이 나타납니다.

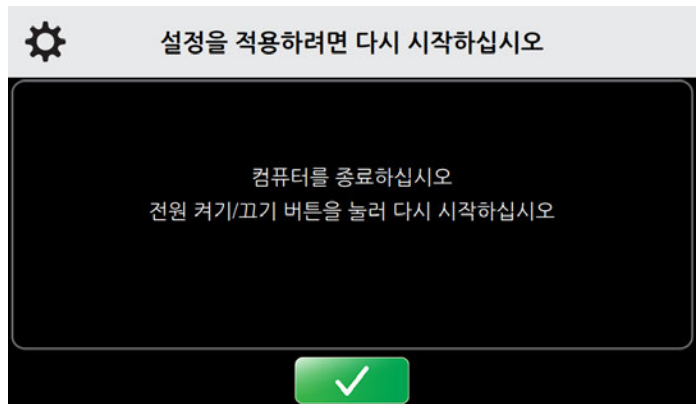

6. 확인 버튼을 눌러 제어 장치를 다시 시작합니다.

제어 장치의 컴퓨터 전원이 꺼집니다.

7. 터치스크린의 상단에 있는 켜기/끄기 버튼을 눌러 컴퓨터를 다시 시작합니다.

언어 변경

Med4 Elite를 사용하면 19개 언어 중 하나로 사용자 인터페이스를 볼 수 있습니다. 시스템 설정을 사용하여 원하는 언어를 선택하십시오:

아랍어	프랑스어	폴란드어
중국어(간체)	독일어	포르투갈어(브라질)
덴마크어	그리스어	러시아어
네덜란드어	히브리어	스페인어(라틴 아메리카)
영어	이탈리아어	스웨덴어
핀란드어	일본어	터키어
	한국어	

제어 장치에서 사용자 인터페이스 언어를 설정하려면:



1. 시스템 설정 화면에서 언어 아이콘을 누릅니다.

언어 선택 화면이 나타납니다.

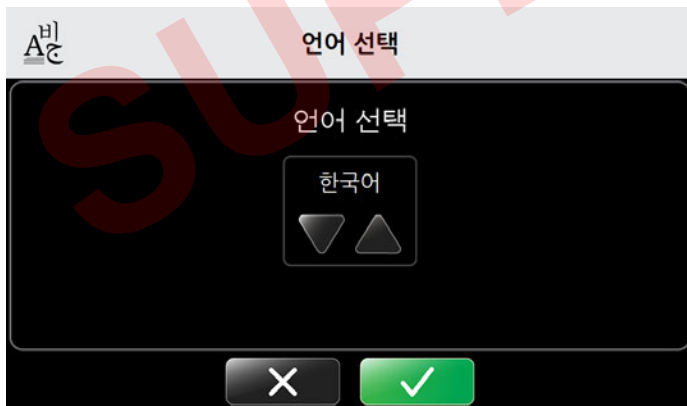

2. 위쪽 또는 아래쪽 화살표를 눌러 사용 가능한 언어를 훑어봅니다.

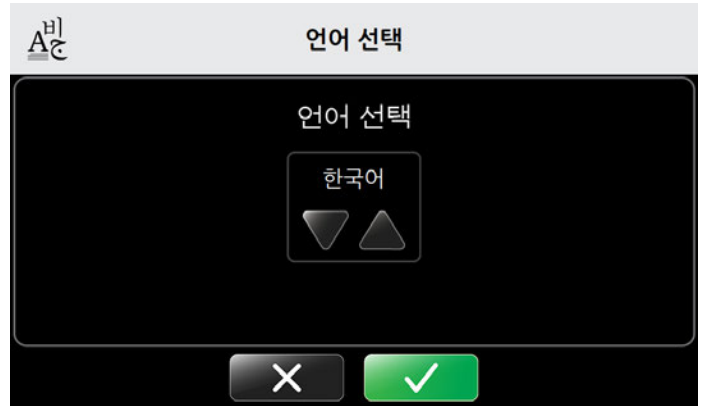

3. 기본 언어 설정을 선택하려면 확인 버튼을 누릅니다.

4. 이러한 설정을 취소하려면 취소 버튼을 누릅니다.

언어 확인 화면이 나타납니다.

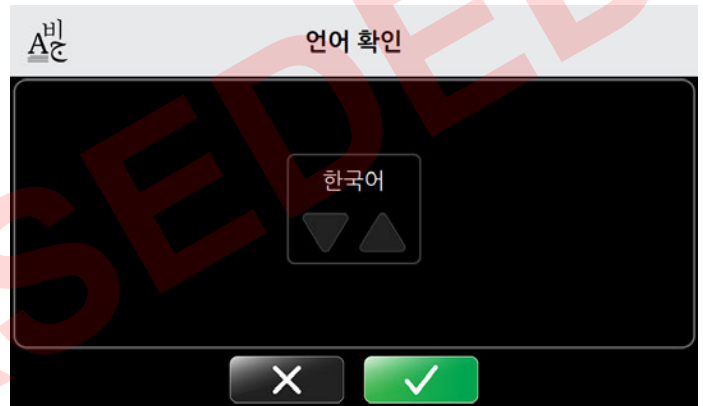

5. 기본 언어 설정을 확인하려면 확인 버튼을 누릅니다.

6. 이러한 설정을 취소하려면 취소 버튼을 누릅니다.



설정을 적용하려면 다시 시작하십시오

컴퓨터를 종료하십시오
전원 켜기/끄기 버튼을 눌러 다시 시작하십시오



7. 확인 버튼을 다시 눌러 설정을 적용하도록 다시 시작합니다.

제어 장치의 컴퓨터 전원이 꺼집니다.

전원 끄는 중



8. 터치스크린의 상단에 있는 켜기/끄기 버튼을 눌러 컴퓨터를 다시 시작합니다.

MED4 ELITE 시스템 소프트웨어 및 정보를 사용한 작업

시스템 정보 보기

Med4 Elite를 사용하면 지원 및 문제해결에 도움이 될 수 있는 중요한 제어 장치 정보를 빠르게 볼 수 있습니다.

제어 장치 정보를 보려면:



시스템 설정



1. 시스템 설정 화면에서 시스템 정보 아이콘을 누릅니다.

시스템 정보 화면이 나타납니다.



시스템 정보



시스템에는 제어 장치의 GUI 운영체제(OS), GUI 애플리케이션(App) 버전 및 실시간 제어 보드(Real Time Control Board, RTCB) 버전이 표시됩니다.

2. 시스템 정보를 종료하려면 돌아가기 버튼을 눌러 시스템 설정 화면으로 돌아갑니다.

데이터 다운로드

Med4 Elite의 사용 데이터를 제어 장치와 함께 제공된 Game Ready USB 플래시 드라이브에 다운로드하십시오. Game Ready USB 플래시 드라이브를 찾을 수 없는 경우 또는 다운로드를 완료한 경우 문제해결 및 진단을 위해 Game Ready 고객 서비스부로 연락하여 이 데이터를 제공하십시오. 미국 내에서는 1.888.GameReady(1.888.426.3732)번 또는 +1.510.868.2100번으로 Game Ready 기술 지원에 연락하십시오. 미국 외에서는 현지 대리점에 연락하십시오.

제어 장치에서 데이터를 다운로드하려면:



1. 시스템 설정 화면에서 데이터 다운로드 아이콘을 누릅니다.

데이터 다운로드 화면이 나타납니다. 이 기능을 취소하고 시스템 설정 메인 메뉴로 돌아가려면 **X** 취소 버튼을 누릅니다.



2. 필립스 스크류드라이버를 사용하여 제어 장치의 뒷면에서 USB 포트 커버를 제거합니다.

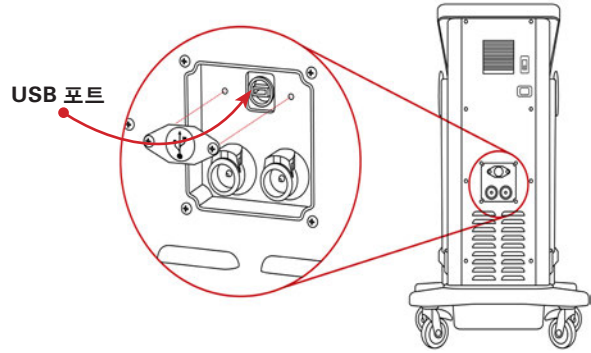

3. Game Ready에서 제공한 USB 플래시 드라이브를 제어 장치의 USB 포트에 삽입합니다. 데이터 다운로드 화면이 새로 고쳐집니다.

참고: Med4 Elite에서는 Game Ready USB 플래시 드라이브만 작동합니다. 다른 USB 드라이브는 사용하지 마십시오.

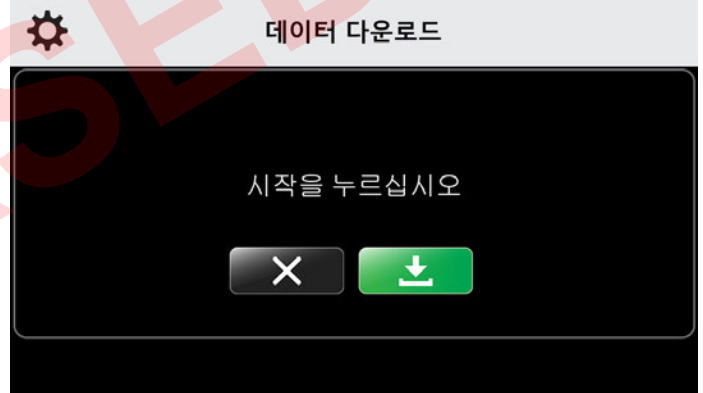

4. 데이터 다운로드를 시작하려면 **↓** 시작 버튼을 누릅니다.
5. 이 기능을 취소하려면 **X** 취소 버튼을 누릅니다.

데이터 다운로드 화면이 새로 고쳐집니다.

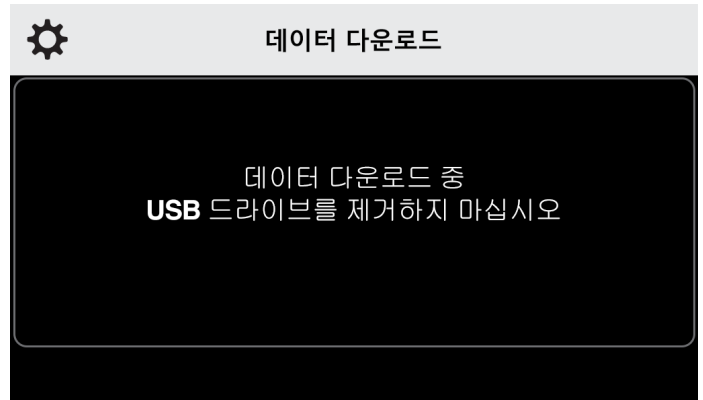

데이터 다운로드가 성공적이면 다운로드 성공 화면이 나타납니다.

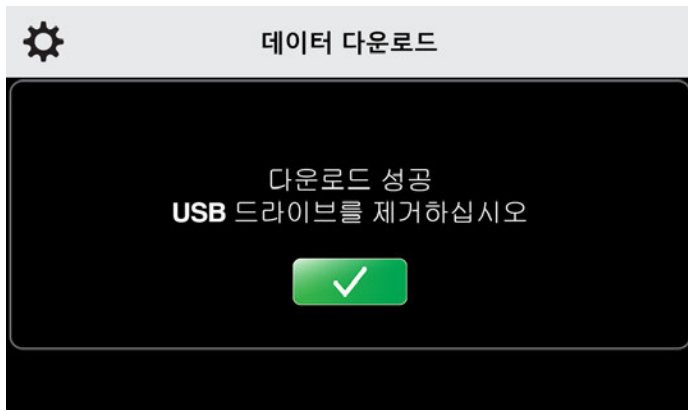

- 제어 장치의 USB 포트에서 USB 플래시 드라이브를 제거하여 시스템 설정 메인 메뉴로 돌아갑니다. 제어 장치의 뒷면에서 USB 포트 커버를 교체합니다.

다운로드 중에 문제가 있는 경우 화면에 다운로드 실패 메시지가 표시됩니다.

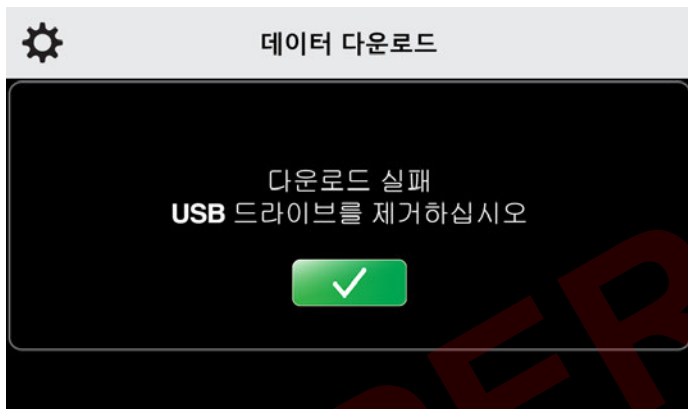

- 제어 장치의 USB 포트에서 USB 플래시 드라이브를 제거합니다. 3단계로 돌아가서 다운로드를 다시 시도합니다.

참고: 미승인 사용을 방지하려면 USB 포트의 커버를 교체하십시오.

참고: USB 포트는 데이터 다운로드 및 소프트웨어 업데이트용으로만 설계되었습니다. Med4 Elite용 소프트웨어와 함께 로드된 USB 드라이브만 사용하십시오.

시스템 소프트웨어 업데이트

시스템 업데이트를 설치하려면:

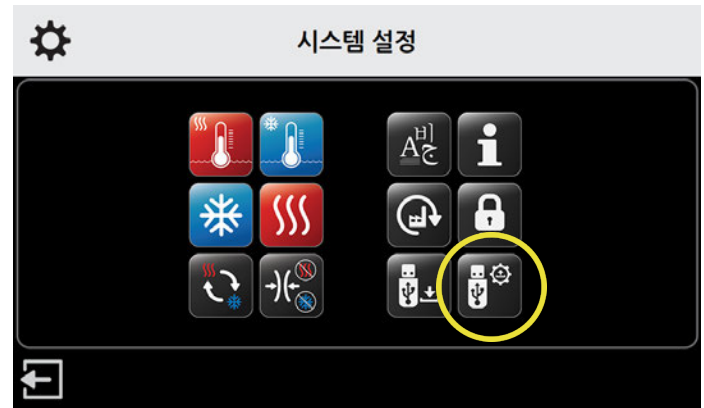

- 시스템 설정 화면에서 소프트웨어 업데이트 아이콘을 누릅니다.

소프트웨어 업데이트 화면이 나타납니다. 이 기능을 취소하고 시스템 설정 메인 메뉴로 돌아가려면 **X** 취소 버튼을 누릅니다.

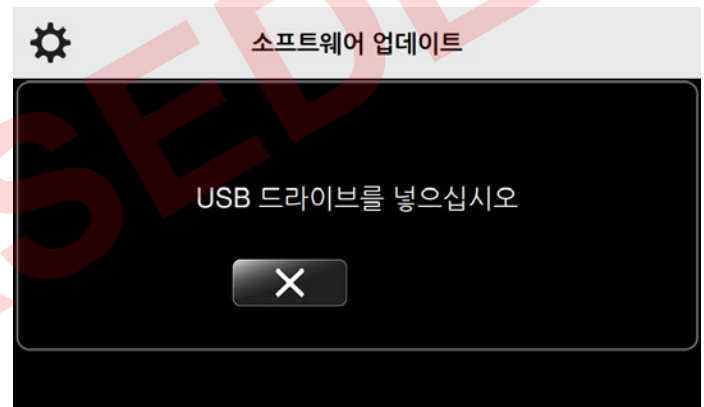

- 필립스 스크류드라이버를 사용하여 제어 장치의 뒷면에서 USB 포트 커버를 제거합니다.

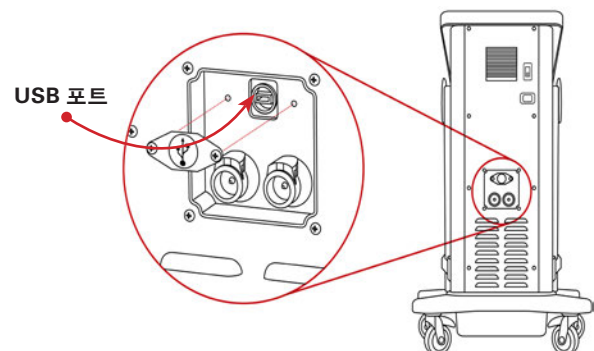

- Game Ready에서 제공한 USB 플래시 드라이브를 USB 포트에 삽입합니다. 소프트웨어 업데이트 화면이 새로 고쳐지고 설치된 소프트웨어 버전이 제어 장치에 표시됩니다.

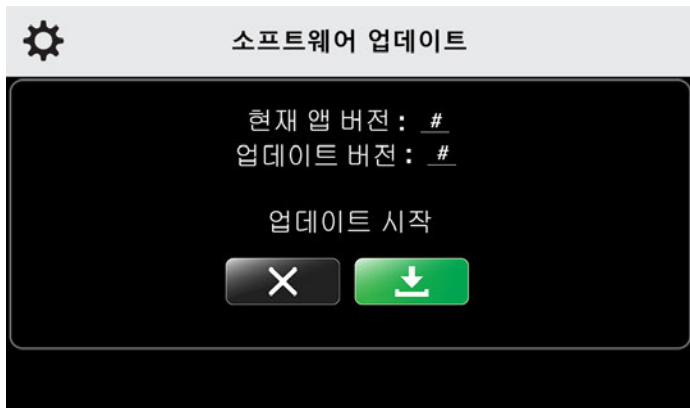

참고: 가장 최신 버전이 설치되어 있는지 여부를 알아보려면 www.gameready.com으로 이동하십시오. 가장 최신 버전이 설치되어 있지 않은 경우 Game Ready 고객 서비스부로 문의하십시오. 운영체제를 업데이트해야 하는 경우 Game Ready는 소프트웨어가 사전에 로드된 USB 플래시 드라이브를 보내드릴 것입니다.

- 업데이트가 필요하지 않은 경우 **✕** 취소 버튼을 누릅니다.
- 업데이트가 필요한 경우 **⬇** 시작 버튼을 눌러 업데이트를 시작합니다.

Med4 Elite가 새 소프트웨어를 설치합니다. 소프트웨어 업데이트 화면이 새로 고쳐집니다.

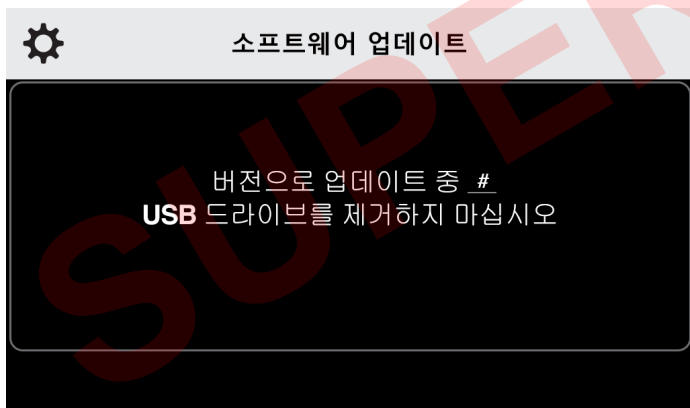

업데이트가 완료되면 제어 장치에 소프트웨어 업데이트가 성공적이었음이 표시됩니다.

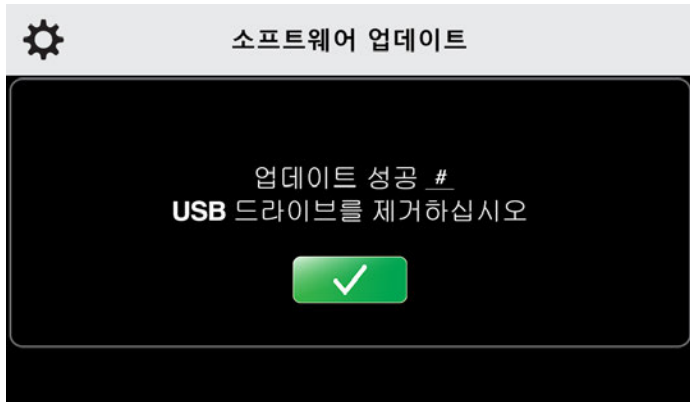

- USB 플래시 드라이브를 제거합니다.
- 제어 장치의 뒷면에서 USB 포트 커버를 교체합니다.

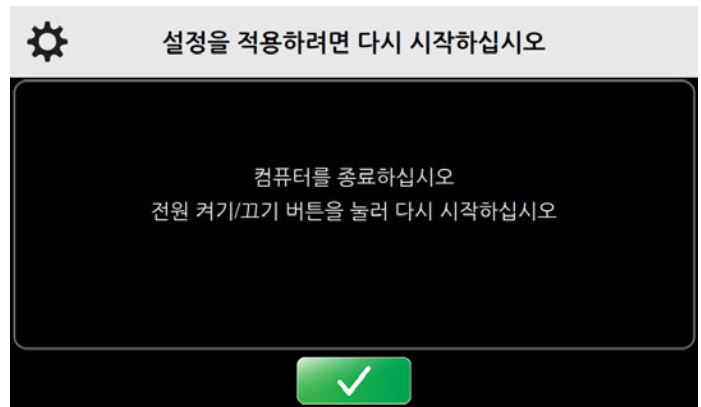

- ✓** 확인 버튼을 눌러 업데이트를 적용합니다. 제어 장치의 컴퓨터 전원이 꺼집니다.
- 터치스크린의 상단에 있는 켜기/끄기 버튼을 눌러 컴퓨터를 다시 시작합니다.

참고: 미승인 사용을 방지하려면 USB 포트의 커버를 교체하십시오.

참고: USB 포트는 데이터 다운로드 및 소프트웨어 업데이트용으로만 설계되었습니다. Med4 Elite용 소프트웨어와 함께 로드된 USB 드라이브만 사용하십시오.

업데이트 동안 문제가 있는 경우 제어 장치에 소프트웨어 업데이트가 실패했음이 표시됩니다.

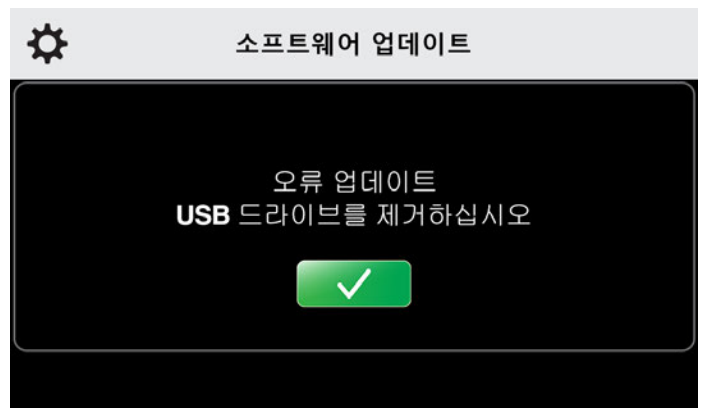

- 제어 장치에서 USB 드라이브를 제거합니다. 소프트웨어 업데이트 화면이 나타납니다. USB 플래시 드라이브를 다시 삽입하여 다시 시도합니다.

여러 번 시도한 후에도 소프트웨어 업데이트가 실패하면 기술 지원에 연락하십시오. 미국 내에서는 1.888.GameReady(1.888.426.3732)번 또는 +1.510.868.2100번으로 Game Ready 기술 지원에 연락하십시오. 미국 외에서는 현지 대리점에 연락하십시오.

보관

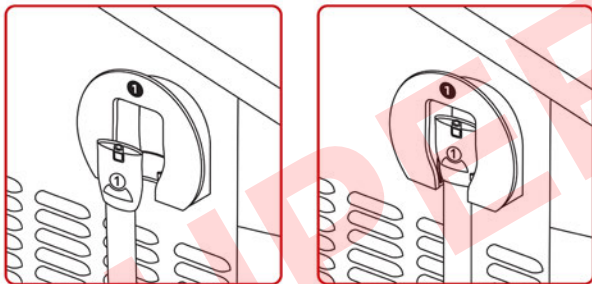
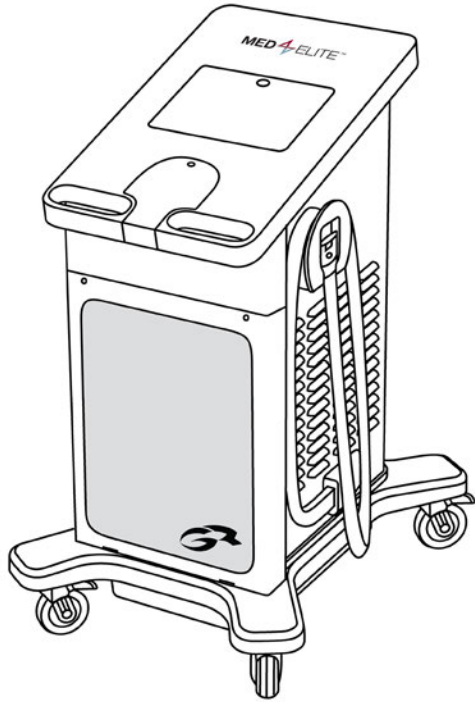

4. 움직이는 경우 전원 코드를 제어 장치의 뒷면에서 빼냅니다.
5. 휠 캐스터의 잠금을 해제하고 핸들을 사용하여 제어 장치를 보관 위치로 이동합니다.
6. 제어 장치가 적합한 위치에 배치되면 4개 캐스터가 제 자리에 고정되어 있는지 확인합니다.

제어 장치를 2주 이상 사용하지 않을 경우 이를 보관하려면:

1. 제어 장치의 뒷면에 있는 전원 스위치를 끄기 위치로 옮겨 제어 장치의 전원을 끕니다.
2. 제어 장치를 콘센트에서 빼냅니다.
3. 전원 코드를 제어 장치의 뒷면에서 빼냅니다.
4. 호스 길이 둘레를 호스로 한 번 감싼 다음 아래 그림과 같이 끝 부분을 홀스터 안에 넣습니다. 번호가 매겨진 호스 커넥터가 호스 길이의 번호와 일치하는지 확인하십시오.
5. **청소 및 유지관리 > 제어 장치 저장통**에 기술된 대로 저장통을 비웁니다.
6. 휠 캐스터의 잠금을 해제하고 핸들을 사용하여 제어 장치를 보관 위치로 이동합니다.

중요: Med4 Elite는 옆으로 기울여서는 안 됩니다. 제어 장치를 옆으로 기울이면 압축기가 손상될 수 있고 품질보증이 무효화될 수 있습니다.

7. 제어 장치가 적합한 위치에 배치되면 4개 캐스터가 제 자리에 고정되어 있는지 확인합니다.
8. **청소 및 유지관리 > 랩**에 기술된 대로 랩을 청소하고 보관합니다.

요법 세션 종료 시 제어 장치를 보관하려면:

1. 호스 길이 둘레를 호스로 한 번 감싼 다음 위의 그림과 같이 끝 부분을 홀스터 안에 넣습니다. 번호가 매겨진 호스 커넥터가 호스 길이의 번호와 일치하는지 확인하십시오.
2. 터치스크린의 상단에 있는 켜기/끄기 버튼을 3초 동안 길게 눌러 컴퓨터의 전원을 끕니다.

매일 업무 종료 시 제어 장치를 보관하려면:

1. 제어 장치의 뒷면에 있는 전원 스위치를 끄기 위치로 옮겨 제어 장치의 전원을 끕니다.
2. 제어 장치 전원 코드를 벽 콘센트에서 빼냅니다.
3. 호스 길이 둘레를 호스로 한 번 감싼 다음 위의 그림과 같이 끝 부분을 홀스터 안에 넣습니다. 번호가 매겨진 호스 커넥터가 호스 길이의 번호와 일치하는지 확인하십시오.

청소 및 유지관리

Med4 Elite 제어 장치의 예상 서비스 수명은 5년입니다.

정기적인 청소 및 유지관리는 Med4 Elite를 계속 최고 성능으로 작동하는 데 도움이 됩니다.

제어 장치 및 커넥터 호스 (매일 청소 및 유지관리)

1. 제어 장치 및 커넥터 호스를 세척하고 가능한 한 먼지가 없는 상태로 유지하는 것이 중요합니다. Med4 Elite가 가능한 최상의 상태를 유지하도록 하려면 터치스크린을 포함한 외부 표면과 커넥터 호스를 부드러운 천과 다음 중 하나를 사용하여 청소할 것이 권장됩니다:

- 순한 세제
- CaviCide™ 또는 CaviWipes™
- Antifect® FF
- MikroZid® 센시티브 물티슈
- Clorox Healthcare® 표백 살균 물티슈
- 70% 이소프로필 알코올

참고: 액체 세척제를 제어 장치의 표면에 직접 바르지 마십시오. 액체 세척제는 항상 전에 먼저 바르십시오.

일부 제품은 Med4 Elite을 청소하고 유지관리하는 데 사용할 경우 품질보증이 무효화됩니다. 따라서 다음 제품은 절대 사용하지 마십시오:

- 페놀계 소독제(예: AmphyI®).
- 플라스틱을 손상시키는 연마제.
- 본 사용 설명서에 지정되지 않은 모든 세척제 또는 용액.

주의: Med4 Elite는 방수되지 않습니다. 일체의 직접적인 액체 흐름을 제어 장치에 가하거나, 제어 장치를 액체에 담그거나, 액체가 제어 장치의 표면 상에 고이게 않도록 하십시오.

2. 사용하지 않을 때에는 호스를 제어 장치의 홀스터에 넣어 둡니다.
3. 액체 또는 먼지를 바로 닦아주어 랩을 깨끗한 상태로 유지합니다.

제어 장치 저장통 (2주마다)

2주마다 저장통을 비우고 증류수를 교체하십시오. Med4 Elite 저장통을 청소하려면 다음 항에 기술된 대로 저장통을 비우십시오.

Med4 Elite 저장통을 비우려면:

1. 제어 장치를 끕니다.
2. 제어 장치에 포함된 배출 호스를 사용해 커넥터가 없는 각 호스의 끝을 용기에 넣어 물을 담아냅니다. 호스를 삽입하면 제어 장치에서 바로 물이 비워집니다. 용기가 호스 삽입 전에 물을 담아내도록 설정되어 있는지 확인합니다.
3. 찰칵 소리가 들릴 때까지 커넥터가 달린 각 호스의 나머지 끝을 저장통 배출구에 넣습니다.

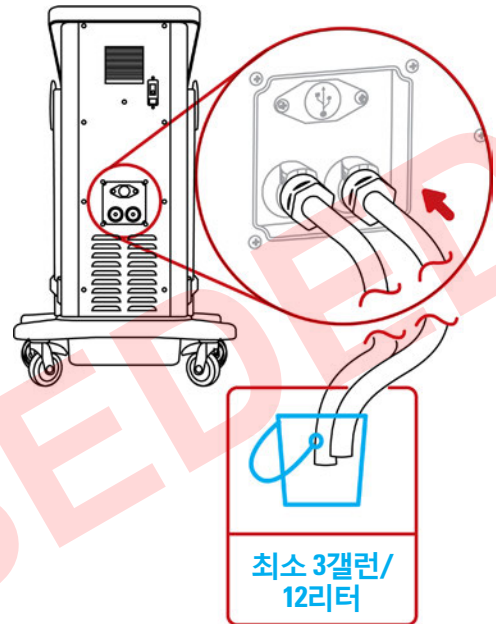

4. 물을 용기에 빼내고 액체를 처분합니다.

저장통을 다시 채우려면:

1. 제어 장치 화면의 녹색 켜기/끄기 버튼과 장치 뒷면의 전원 끄기 스위치를 눌러 Med4 Elite의 전원을 끕니다.
2. 저장통 입구를 찾습니다. 저장통 입구는 제어 장치의 터치스크린 아래에 위치합니다. 커버를 눌러 래치를 풀고 들어올려 엽니다.

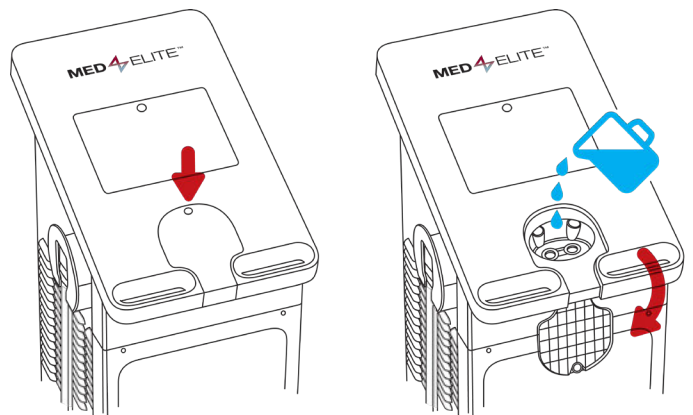

- 충전 포트에서 오물을 청소합니다.
- 증류수를 저장통 입구에 조심스럽게 붓습니다.

중요: 증류수만 사용하십시오. 탈이온수 또는 수도물은 사용하지 마십시오. 증류수를 사용하지 않으면 기기의 품질보증에 무효화될 수 있습니다.

- 저장통 채우기가 완료되면 커버를 닫습니다. 단단히 눌러 래치를 조입니다.
- 제어 장치를 켜려면 제어 장치의 뒷면에 있는 전원 스위치를 켜기 위치로 이동합니다.

켜기/끄기 버튼이 호박색으로 켜집니다.

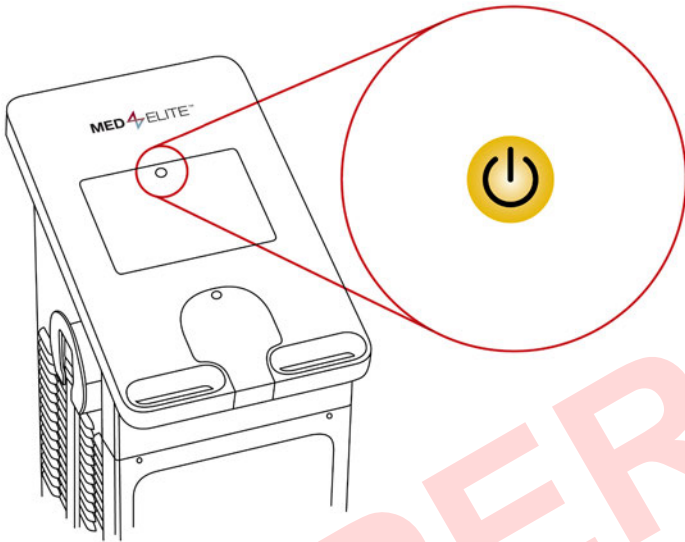

- 켜기/끄기 버튼을 눌러 컴퓨터 운영체제를 부팅합니다. 버튼이 녹색으로 바뀝니다.

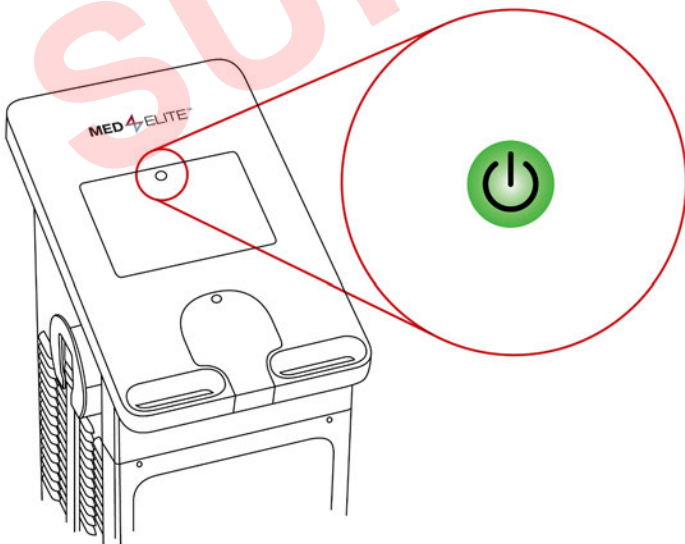

저장통이 채워지고 Med4 Elite의 전원이 켜지면 제어 장치가 저장통의 물을 기본 온도로 가열 및 냉각합니다. 이 과정은 약 15분이 소요됩니다.

제어 장치 필터 (3개월마다)

- 커버의 상단에 있는 나사를 풀어 제어 장치의 전면 커버를 엽니다. 나사를 풀려면 눌러서 돌립니다.
- 필터를 제거합니다.

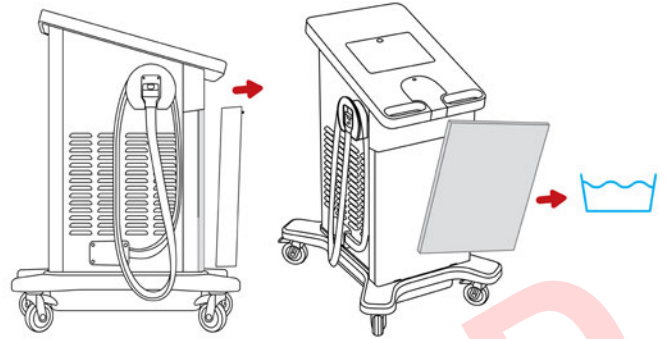

- 필터를 물로 헹구고 과도한 물기를 털어낸 다음 걸어서 말린 후 다시 제어 장치에 놓습니다.
- 제자리에 삽입하여 필터를 다시 놓습니다.
- 커버를 닫습니다. 나사를 누르고 돌려서 나사를 조입니다.

필요에 따라 필터를 교체하십시오. 교체 필터는 Game Ready 고객 서비스부로 연락하여 주문할 수 있습니다.

랩

랩의 장기 사용을 보장하고 먼지와 오염이 없도록 유지하려면 정기적으로 닦아내고 부드럽게 청소할 것이 권장됩니다.

랩을 청소하려면:

- 열교환기를 슬리브에서 부드럽게 빼냅니다.

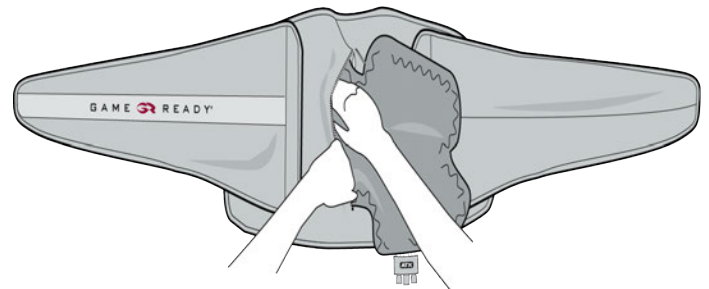

- 순한 세제나 항균성 비누를 사용하여 슬리브를 찬 물에서 손으로 세척합니다.

중요: 섬유 유연제를 사용하지 마십시오.

- 슬리브를 걸어서 말립니다.
- 필요한 경우 매우 적은 양의 순한 세제나 항균성 비누를 사용하여 열교환기의 외부 표면을 손으로 세척할 수 있습니다.
- 열교환기를 걸어서 말립니다.

중요: 열교환기의 경우: 세탁기로 세척하거나 건조기에 넣지 마십시오.

추가 세부정보는 각 랩과 함께 제공된 사용 안내서를 참조하십시오.

증류수 추가

유지관리(2주마다) 중간에 증류수를 Med4 Elite 저장통에 추가하거나 낮은 물 알람의 경우 다음 절차를 따르십시오:

- 저장통 입구를 찾습니다. 저장통 입구는 제어 장치의 터치스크린 아래에 위치합니다. 커버를 눌러 래치를 풀고 들어올려 엽니다.
- 충전 포트 화면에서 오물을 청소합니다.
- GUI가 두 저장통 모두에 대해 수위를 75%로 등록할 때까지 증류수를 저장통 입구에 조심스럽게 붓습니다. 아래 예를 참조하십시오.



- 저장통 채우기가 완료되면 커버를 닫습니다. 단단히 눌러 래치를 조입니다.

중요: 저장통에 너무 많이 붓지 마십시오. 천천히 부으면서 GUI에 표시된 수위를 모니터링하십시오.

저장통 수위

Med4 Elite에는 원하는 요법 온도에 도달하기 위해 사용되는 두 개의 물 저장통이 있습니다. GUI는 다음 그래픽과 같이 각 저장통의 현재 수위를 표시합니다.

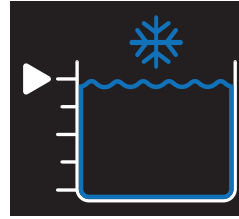

냉수 저장통 100%

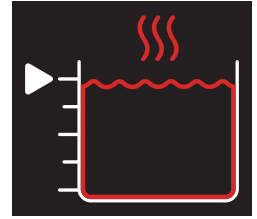

온수 저장통 100%

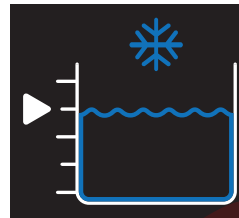

냉수 저장통 75%

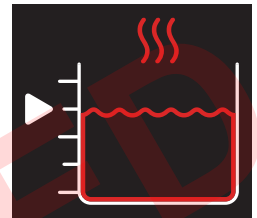

온수 저장통 75%

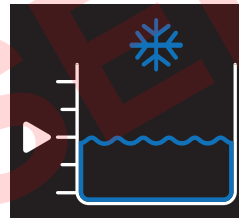

냉수 저장통 50%

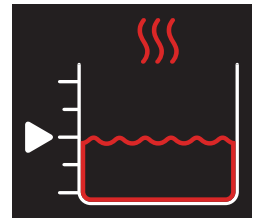

온수 저장통 50%

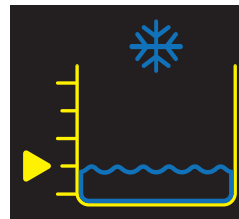

냉수 저장통 25%
곧바로 물을 추가하십시오
(알람 참조)

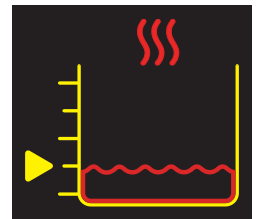

온수 저장통 25%
곧바로 물을 추가하십시오
(알람 참조)



냉수 저장통 비어 있음
계속하려면 물을 추가하십시오
(알람 참조)



온수 저장통 비어 있음
계속하려면 물을 추가하십시오
(알람 참조)

시설 내 이동

1. 제어 장치의 뒷면에 있는 전원 스위치를 끄기 위치로 옮겨 제어 장치의 전원을 끕니다.
2. 제어 장치 전원 코드를 벽 콘센트에서 빼냅니다.
3. 호스 길이 둘레를 호스로 한 번 감싼 다음 끝 부분을 홀스터 안에 넣습니다. 번호가 매겨진 호스 커넥터가 호스 길이의 번호와 일치하는지 확인하십시오.
4. 전원 코드를 제어 장치의 뒷면에서 빼냅니다.
5. 휠 캐스터의 잠금을 해제하고 핸들을 사용하여 제어 장치를 새 위치로 이동합니다.
6. 제어 장치가 새 위치에 배치되면 4개 캐스터가 제 자리에 고정되어 있는지 확인합니다.

차량 운반

1. **보관항 지침을 따릅니다: 제어 장치를 2주 이상 사용하지 않을 경우에 제어 장치를 보관하려면.**
2. Med4 Elite는 기울이지 말고 항상 똑바로 세워서 운반해야 합니다.
3. 운반하는 동안 적절한 관리와 배송 재료를 사용하여 제어 장치를 안전하게 보호합니다.
4. 손상을 방지하려면 제어 장치의 운반 시 Med4 Elite 이동용 케이스 또는 원래의 배송 용기를 사용할 것이 권장됩니다.

운반하는 동안 제어 장치가 손상된 경우와 적절한 관리와 배송 재료가 사용되지 않는 경우 품질보장이 무효화될 수 있습니다.

처분

Med4 Elite의 냉각 시스템에는 미국 환경보전국(Environmental Protection Agency: EPA)의 처분 규정과 잠재적으로 기타 국제 환경 기관의 적용을 받는 냉각제인 R-134a가 포함되어 있습니다. 혼란을 피하고 환경 손상 가능성을 피하기 위해, 현지 폐기물 시설에 연락하여 Med4 Elite에 대한 처분 절차를 문의하십시오.

랩에 대해서는 특별한 처분 요건이 없습니다.

중요 메시지

Med4 Elite 저장통은 환자 간에 공유됩니다. 두 명의 환자가 같은 저장통을 사용하는 요법으로 치료를 받는 경우, 두 환자에 대한 요법 온도가 동일합니다.

유지됩니다. 다른 온도를 원하는 경우, 저장통 온도를 조절하기 위해 우선 모든 요법을 일시중지해야 합니다. 요법이 진행되는 동안 온도를 변경하려고 시도하면 온수/냉수 저장통 사용 중 메시지가 표시됩니다.

두 번째 환자에 대한 요법을 설정할 때 요법 온도 선택(+ 또는 -)이 비활성화됩니다. 저장통 온도는 첫 번째 환자에 대해 설정된 온도로

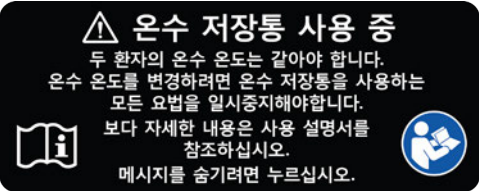
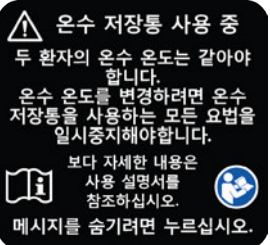
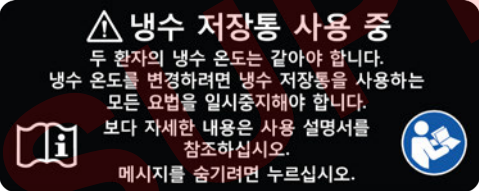
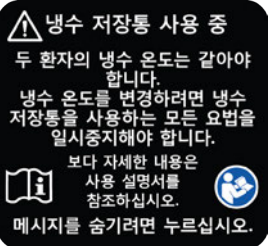
메시지	이것은 무엇을 의미하나요?	어떻게 하면 되나요?
 <p>온수 저장통 사용 중 두 환자의 온수 온도는 같아야 합니다. 온수 온도를 변경하려면 온수 저장통을 사용하는 모든 요법을 일시중지해야 합니다. 보다 자세한 내용은 사용 설명서를 참조하십시오. 메시지를 숨기려면 누르십시오.</p> <p>또는</p>  <p>온수 저장통 사용 중 두 환자의 온수 온도는 같아야 합니다. 온수 온도를 변경하려면 온수 저장통을 사용하는 모든 요법을 일시중지해야 합니다. 보다 자세한 내용은 사용 설명서를 참조하십시오. 메시지를 숨기려면 누르십시오.</p>	<p>온수 저장통 사용 중</p> <p>온수 저장통을 사용하는 요법(온찜질 또는 빠른 조영제)이 현재 진행 중일 때 온수 저장통 온도를 조절하려고 시도했습니다.</p> <p>제어 장치가 사용자에게 대한 요법을 중단하지 않았습니다.</p>	<ul style="list-style-type: none"> 첫 번째 환자에 대한 치료를 일시중지하고 온도를 조절하십시오. (이렇게 조절된 온도는 두 환자에 대해 동일합니다.) 시작 버튼을 눌러 첫 번째 환자에 대한 요법을 재개하십시오. 두 번째 환자를 설정하고 시작 버튼을 눌러 요법을 시작하십시오.
 <p>냉수 저장통 사용 중 두 환자의 냉수 온도는 같아야 합니다. 냉수 온도를 변경하려면 냉수 저장통을 사용하는 모든 요법을 일시중지해야 합니다. 보다 자세한 내용은 사용 설명서를 참조하십시오. 메시지를 숨기려면 누르십시오.</p> <p>또는</p>  <p>냉수 저장통 사용 중 두 환자의 냉수 온도는 같아야 합니다. 냉수 온도를 변경하려면 냉수 저장통을 사용하는 모든 요법을 일시중지해야 합니다. 보다 자세한 내용은 사용 설명서를 참조하십시오. 메시지를 숨기려면 누르십시오.</p>	<p>냉수 저장통 사용 중</p> <p>냉수 저장통을 사용하는 요법(냉찜질 또는 빠른 조영제)이 현재 진행 중일 때 냉수 저장통 온도를 조절하려고 시도했습니다.</p> <p>제어 장치가 사용자에게 대한 요법을 중단하지 않았습니다.</p>	<ul style="list-style-type: none"> 첫 번째 환자에 대한 치료를 일시중지하고 온도를 조절하십시오. (이렇게 조절된 온도는 두 환자에 대해 동일합니다.) 시작 버튼을 눌러 첫 번째 환자에 대한 요법을 재개하십시오. 두 번째 환자를 설정하고 시작 버튼을 눌러 요법을 시작하십시오.

문제에 대해 도움이 더 필요한가요? 미국 내에서는 1.888.GameReady(1.888.426.3732)번 또는 +1.510.868.2100번으로 Game Ready 고객 서비스부로 전화하십시오. 미국 외에서는 현지 대리점에 연락하십시오.

Med4 Elite는 적합한 작동을 방해하는 이벤트를 자가 모니터링합니다.
이벤트가 발생하면 제어 장치가 알람을 발생시킵니다. 이러한 알람은
아래에 나와 있는 간단한 지침을 사용하여 손쉽게 재설정할 수 있습니다.

알람	이것은 무엇을 의미하나요?	어떻게 하면 되나요?
	<p>곧바로 물을 추가하십시오</p> <p>제어 장치가 저장통의 수위가 20초 동안 50% 미만인 것을 감지했습니다.</p> <p>제어 장치가 사용자에게 대한 요법을 중단하지 않았습니다.</p>	<ul style="list-style-type: none"> 제어 장치의 터치스크린 바로 아래 있는 저장통 입구에 증류수를 추가하십시오. 물은 제어 장치가 켜져 있는 동안에서 추가할 수 있습니다. 저장통 수위가 10초 동안 75%에 도달하면 알람이 꺼집니다. 요법 세션이 계속됩니다.
	<p>계속하려면 물을 추가하십시오</p> <p>제어 장치가 저장통의 수위가 10초 동안 25% 미만인 것을 감지했습니다.</p> <p>저장통이 채워질 때까지 제어 장치가 두 사용자에게 대한 요법을 일시중지했습니다.</p> <p>요법 세션을 다시 시작하거나 중단할 수 있습니다.</p>	<ul style="list-style-type: none"> 제어 장치의 터치스크린 바로 아래 있는 저장통 입구에 증류수를 추가하십시오. 물은 제어 장치가 켜져 있는 동안에서 추가할 수 있습니다. 저장통 수위가 75%에 도달하면 알람이 꺼집니다. 요법 세션이 일시중지된 상태로 유지됩니다. 시작 버튼을 눌러 저장통을 채운 후에 환자에 대한 요법을 계속하십시오. 중단 버튼을 누르면 요법 세션이 종료됩니다.

알람	이것은 무엇을 의미하나요?	어떻게 하면 되나요?
	<p>낮은 물 흐름 환자 1</p> <p>제어 장치가 환자 1에 대한 낮은 물 흐름을 감지했습니다.</p> <p>제어 장치가 사용자에게 대한 요법을 중단하지 않았습니다.</p>	<ul style="list-style-type: none"> • 랩에 고인 부분이나 막힌 부분 또는 누출이 있는지 검사하십시오. • 알람이 지속되면 환자 1에 대한 호스에 고인 부분이나 막힌 부분 또는 누출이 있는지 검사하십시오. • 랩이 꼭 맞게 밀착되었는지 확인하십시오. • 알람이 지속되면 랩이 호스에 꼭 맞는지 확인하거나 어느 부품이 오류를 발생시키는지 분리하기 위해 다른 랩을 사용하여 시도하십시오. • 압박 수준을 줄이십시오. • 막힌 부분이 해소되면 알람이 꺼집니다. • 요법 세션이 계속됩니다.
	<p>지속적인 낮은 물 흐름 환자 1</p> <p>제어 장치가 최소 90초 동안 환자 1에 대한 낮은 물 흐름을 감지했습니다.</p> <p>제어 장치가 환자 1의 요법을 일시중지했습니다.</p> <p>환자 2의 요법 세션이 진행 중인 경우 제어 장치가 환자 2의 요법을 중단하지 않았습니다.</p>	<ul style="list-style-type: none"> • 랩에 고인 부분이나 막힌 부분 또는 누출이 있는지 검사하십시오. • 알람이 지속되면 환자 1에 대한 호스에 고인 부분이나 막힌 부분 또는 누출이 있는지 검사하십시오. • 압박 수준을 줄이십시오. • 차단된 사용자에게 대한 요법 세션이 일시중지 상태로 유지됩니다. • 알람 재설정 버튼을 누르십시오. • 알람이 지속되면 랩이 호스에 꼭 맞는지 확인하거나 어느 부품이 오류를 발생시키는지 분리하기 위해 다른 랩을 사용하여 시도하십시오. • 환자 1에 대해 시작 버튼을 눌러 요법을 시작하거나 중단 버튼을 눌러 요법을 중단하십시오.

문제에 대해 도움이 더 필요한가요? 미국 내에서는 1.888.GameReady(1.888.426.3732)번 또는 +1.510.868.2100번으로 Game Ready 고객 서비스부로 전화하십시오. 미국 외에서는 현지 대리점에 연락하십시오.

알람	이것은 무엇을 의미하나요?	어떻게 하면 되나요?
	<p>낮은 물 흐름 환자 2</p> <p>제어 장치가 환자 2에 대한 낮은 물 흐름을 감지했습니다.</p> <p>제어 장치가 사용자에게 대한 요법을 중단하지 않았습니다.</p>	<ul style="list-style-type: none"> • 랩에 꼬인 부분이나 막힌 부분 또는 누출이 있는지 검사하십시오. • 알람이 지속되면 환자 2에 대한 호스에 꼬인 부분이나 막힌 부분 또는 누출이 있는지 검사하십시오. • 랩이 꼭 맞게 밀착되었는지 확인하십시오. • 알람이 지속되면 랩이 호스에 꼭 맞는지 확인하거나 어느 부품이 오류를 발생시키는지 분리하기 위해 다른 랩을 사용하여 시도하십시오. • 압박 수준을 줄이십시오. • 막힌 부분이 해소되면 알람이 꺼집니다. • 요법 세션이 계속됩니다.
	<p>지속적인 낮은 물 흐름 환자 2</p> <p>제어 장치가 최소 90초 동안 환자 2에 대한 낮은 물 흐름을 감지했습니다.</p> <p>제어 장치가 환자 2의 요법을 일시중지했습니다.</p> <p>환자 1의 요법 세션이 진행 중인 경우 제어 장치가 환자 1의 요법을 일시중지하지 않았습니다.</p>	<ul style="list-style-type: none"> • 랩에 꼬인 부분이나 막힌 부분 또는 누출이 있는지 검사하십시오. • 알람이 지속되면 환자 2에 대한 호스에 꼬인 부분이나 막힌 부분 또는 누출이 있는지 검사하십시오. • 압박 수준을 줄이십시오. • 차단된 사용자에게 대한 요법 세션이 일시중지 상태로 유지됩니다. • 알람 재설정 버튼을 누르십시오. • 알람이 지속되면 랩이 호스에 꼭 맞는지 확인하거나 어느 부품이 오류를 발생시키는지 분리하기 위해 다른 랩을 사용하여 시도하십시오. • 환자 2에 대해 시작 버튼을 눌러 요법을 시작하거나 중단 버튼을 눌러 요법을 중단하십시오.

알람	이것은 무엇을 의미하나요?	어떻게 하면 되나요?
	<p>낮은 기압 환자 1</p> <p>제어 장치가 최고 압력에 도달하는 예상 시간을 초과하여 최소 30초 동안 환자 1에 대한 낮은 기압을 감지했습니다.</p> <p>제어 장치가 환자 1의 요법을 일시중지했습니다.</p> <p>환자 2의 요법 세션이 진행 중인 경우 제어 장치가 환자 2의 요법을 일시중지하지 않았습니다.</p>	<ul style="list-style-type: none"> • 랩이 올바르게 밀착되었는지 검사하십시오(후크 및 루프가 부착되어 있어야 함). • 커넥터에서 랩을 제거하고 평평해지도록 눌러서 공기를 빼내십시오. • 다시 시도하십시오. • 알람 재설정 버튼을 누르십시오. • 이렇게 해도 문제가 해결되지 않는 경우, 호스나 랩에 공기 누출이 있는지 검사하십시오. • 문제를 분리하기 위해 다른 랩을 사용하여 시도하십시오. <p>공기 누출이 발견되는 경우 Game Ready 지원 또는 현지 대리점에 연락하여 추가 지원을 요청하십시오.</p> <ul style="list-style-type: none"> • 알람 재설정을 누른 후에 환자 1에 대해 시작 버튼을 눌러 요법을 재시작하거나 중단 버튼을 눌러 요법을 중단하십시오.
	<p>낮은 기압 환자 2</p> <p>제어 장치가 최고 압력에 도달하는 예상 시간을 초과하여 최소 30초 동안 환자 2에 대한 낮은 기압을 감지했습니다.</p> <p>제어 장치가 환자 2의 요법을 일시중지했습니다.</p> <p>환자 1의 요법 세션이 진행 중인 경우 제어 장치가 환자 1의 요법을 일시중지하지 않았습니다.</p>	<ul style="list-style-type: none"> • 랩이 올바르게 밀착되었는지 검사하십시오(후크 및 루프가 부착되어 있어야 함). • 커넥터에서 랩을 제거하고 평평해지도록 눌러서 공기를 빼내십시오. • 다시 시도하십시오. • 알람 재설정 버튼을 누르십시오. • 이렇게 해도 문제가 해결되지 않는 경우, 호스나 랩에 공기 누출이 있는지 검사하십시오. • 문제를 분리하기 위해 다른 랩을 사용하여 시도하십시오. <p>공기 누출이 발견되는 경우 Game Ready 지원 또는 현지 대리점에 연락하여 추가 지원을 요청하십시오.</p> <ul style="list-style-type: none"> • 알람 재설정을 누른 후에 환자 2에 대해 시작 버튼을 눌러 요법을 재시작하거나 중단 버튼을 눌러 요법을 중단하십시오.

문제에 대해 도움이 더 필요한가요? 미국 내에서는 1.888.GameReady(1.888.426.3732)번 또는 +1.510.868.2100번으로 Game Ready 고객 서비스부로 전화하십시오. 미국 외에서는 현지 대리점에 연락하십시오.

오류 코드

요법 세션 동안 Med4 Elite에 오류 메시지가 표시되면 제어 장치가 전원공급장치를 끕니다. 오류 코드를 기록한 후 미국 내에서는 1.888. GameReady(1.888.426.3732)번 또는 +1.510.868.2100번으로 Game Ready 기술 지원에 연락하십시오. 미국 외에서는 현지 대리점에 연락하십시오.

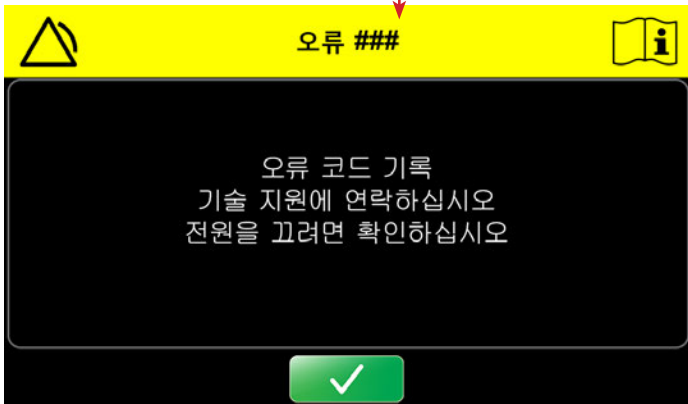

참고: 오류 코드는 제목 표시줄에 나와 있습니다.

MED4 ELITE 수리

Med4 Elite가 수리가 필요한 경우 Game Ready 공인 에이전트에서 수행해야 합니다. 제어 장치를 수리하려고 시도하지 마십시오. 무단으로 수리하면 품질보증은 무효화됩니다.

기기에는 적격의 기사만 정비해야 하는 R-134a 냉각제가 포함되어 있습니다. Game Ready 기술 지원에 연락하십시오. 미국 내에서는 1.888. Game Ready(1.888.426.3732)번 또는 +1.510.868.2100번으로 전화하십시오. 미국 외에서는 현지 대리점에 문의하십시오.

크기(L x W x H)	83 cm x 63 cm x 109 cm(32.5인치 x 24.75인치 x 43인치)
무게(저장통이 비어 있는 경우)	78 kg(172 lb)
무게(저장통이 꽉 차 있는 경우)	85 kg(188 lb)
입력 전압	100~240 V~, 50~60 Hz
입력 전원	1200 VA
온수 저장통 온도 범위	35~45°C(95~113°F)
냉수 저장통 온도 범위	3.33~15.56°C(38~60°F)
주변 작동 환경	10~32°C(50~90°F) 30~90% 비응축
보관 온도 및 습도	1~50°C(33~122°F) 10~95% 비응축
작동 고도 범위	0~3,000m(0~9,842피트)
저장통 용량	온수 저장통: 3.8리터(1갤런) 냉수 저장통: 3.8리터(1갤런)
저장통 온도:	최대 온수 저장통 온도: 45°C(113°F) 최소 냉수 저장통 온도: 3°C(38°F) 수온 정확도: ±2°C(±4°F)
간헐적 공압	무압박: 램은 대기로 배기되어야 합니다. 저: 5~15 mmHg 중-저: 5~30 mmHg 중: 5~50 mmHg 고: 5~75 mmHg 기압 정확도: ±10 mmHg 압력 상승의 하단: 5 mmHg

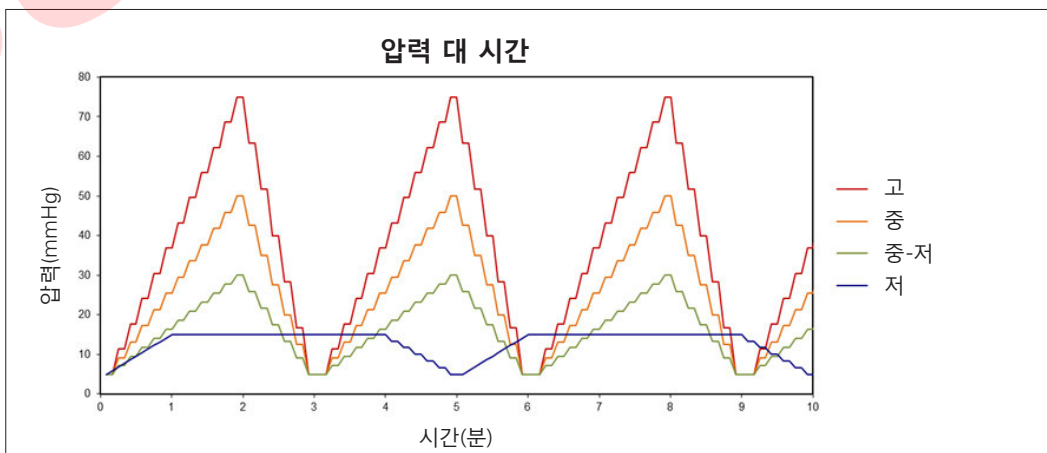

위의 범위는 Med4 Elite가 제공하는 주기적 압박을 나타냅니다. 예를 들어, 저압박은 5 mmHg의 최저 수준에서 시작되고 15 mmHg에서 최고 압박에 도달합니다. 제어 장치는 요법 세션 시간이 끝날 때까지 압력 상승의 하단에서 상단까지 반복적으로 움직입니다.

공급된 전원 코드 사양

의료 등급 전원 코드 Game Ready PN 303835 캐나다 멕시코 미국	로프	14 AWG/3C, SJTW, 온도 등급 105°C
	등급	125 V, 15 A
	플러그	NEMA 5-15P
	커넥터	IEC 60320 C19
	승인	UL, C-UL
		RoHS 준수

전원 코드 Game Ready PN 303839 인도	로프	H05VV-F 3G 0.75 mm ²
	등급	250 V, 16 A
	플러그	IS 6538 인도
	커넥터	IEC 60320 C19
	승인	BIS
		RoHS 준수

전원 코드 Game Ready PN 303836 핀란드 프랑스 독일 그리스 네덜란드 폴란드 러시아 스페인 스웨덴 터키	로프	K60227 IEC53 3G 1.5 mm ² + H05VV-F 3G 1.5 mm ²
	등급	250 V, 16 A
	플러그	CEE 7/7 European Schuko
	커넥터	IEC 60320 C19
	승인	European.CE+KC, VDE+KC, EAC
		RoHS 준수

전원 코드 Game Ready PN 303840 스위스	로프	H05VV-F 3G 1.5 mm ²
	등급	250 V, 10 A
	플러그	SEV 1011 스위스
	커넥터	IEC 60320 C19
	승인	European, CE, SEV
		RoHS 준수

전원 코드 Game Ready PN 303837 홍콩 쿠웨이트 사우디아라비아 아랍 에미리트 연합국 영국	로프	H05VV-F 3G 1.5 mm ²
	등급	250 V, 13 A
	플러그	BS1363 UK13
	커넥터	IEC 60320 C19
	승인	European.CE, BSI+PSB
		RoHS 준수

전원 코드 Game Ready PN 303841 브라질	로프	IEC 60227-5 60227 IEC 53 3G 1.5 mm ²
	등급	250 V, 10 A
	플러그	NBR 14136 브라질
	커넥터	IEC 60320 C19
	승인	INMETRO
		RoHS 준수

전원 코드 Game Ready PN 303838 칠레 이탈리아	로프	H05VV-F 3G 1.5 mm ²
	등급	250 V, 16 A
	플러그	CEI 23-16 이탈리아
	커넥터	IEC 60320 C19
	승인	EUROPEAN, VDE
		RoHS 준수

전원 코드 Game Ready PN 303842 아르헨티나	로프	H05VV-F 3G 1.5 mm ²
	등급	250 V, 10 A
	플러그	IRAM 2073:2009 아르헨티나
	커넥터	IEC 60320 C19
	승인	European, VDE, CE
		RoHS 준수

전원 코드 Game Ready PN 303843 호주	로프	H05VV-F 3G 1.5 mm ²
	등급	250 V, 15 A
	플러그	AS/NZS 4417 호주 15A
	커넥터	IEC 60320 C19
	승인	European, SAA
		RoHS 준수

전원 코드 Game Ready PN 303847 한국	로프	K60227 IEC53 3C 1.5 mm ²
	등급	250 V, 16 A
	플러그	KSC 8305 한국
	커넥터	IEC 60320 C19
	승인	KC
		RoHS 준수

전원 코드 Game Ready PN 303844 덴마크	로프	H05VV-F 3G 1.5 mm ²
	등급	250 V, 10 A
	플러그	SRAF 1962/DB 16/87 덴마크
	커넥터	IEC 60320 C19
	승인	European, VDE
		RoHS 준수

중요: Game Ready에서 공급한 전원 코드만 사용하십시오.
 해당 국가에 적합한 전원 코드만 Med4 Elite에 포함됩니다.

교체용 전원 코드는 현지 Game Ready 공인 대리점을 통해 구입하거나 Game Ready 고객 서비스부로 연락하여 구입할 수 있습니다. 미국 내에서는 1.888. Game Ready(1.888.426.3732)번 또는 +1.510.868.2100 번으로 전화하십시오. 미국 외에서는 현지 대리점에 추가 부품을 문의하십시오. 추가 부품 및 부속장치는 **부속장치 및 교체 부품** 을 참조하십시오.

전원 코드 Game Ready PN 303845 이스라엘	로프	H05W-F 3G 1.5 mm ²
	등급	250 V, 16 A
	플러그	SI 32 이스라엘
	커넥터	IEC 60320 C19
	승인	VDE, CE
		RoHS 준수

전원 코드 Game Ready PN 303846 일본	로프	VCTF 3C 2.0 mm ²
	등급	125 V, 15 A
	플러그	JIS 8303 일본
	커넥터	IEC 60320 C19
	승인	PSE
		RoHS 준수

분류:	클래스 I ME 장비
장착부 유형:	B형 장착부
감전에 대한 보호:	<p>MED4 ELITE 시스템은 클래스 I(보호 접지)로 간주됩니다.</p>  <p>MED4 ELITE 시스템: 감전, 화재 및 기계적 위험에 관해 ANSI/AAMI ES60601-1:2005/(R)2012 및 CAN/CSA- C22.2 No. 60601-1:2014을 따르는 일반 의료 장비</p>
유해한 침수 방지:	본 제품은 IPX0으로 분류됩니다.
오염 등급 분류:	본 제품은 오염 등급 2로 분류됩니다.
가연성 마취제나 산소가 존재하는 경우의 안전도:	산소 과급 조건이나 가연성 마취제가 존재하는 상태에서 사용하기에 적합하지 않습니다.

Med4 Elite 시스템의 필수 성능:

간헐적 공압 사이클

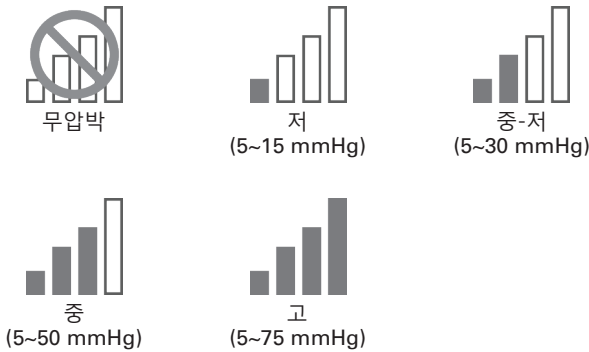

기압 정확도: ± 10 mmHg

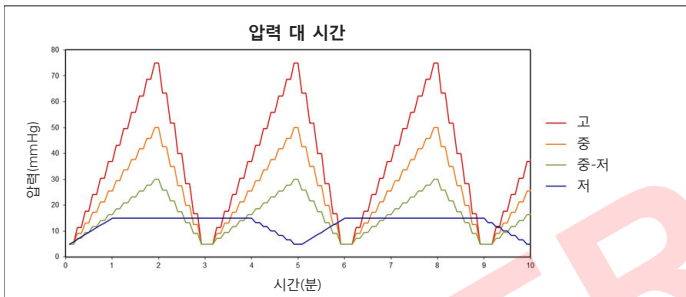

온도 제어

- 냉찜질 요법: 냉수 저장통 온도는 3.33~15.56°C(38~60°F)에서 조절 가능합니다.
- 온찜질 요법: 온수 저장통 온도는 35~45°C(95~113°F)에서 조절 가능합니다.
- 빠른 조영제 요법: 냉찜질 요법과 온찜질 요법을 번갈아서 수행합니다. 범위는 위를 참조하십시오.
- 압박 전용 요법: 온도 제어는 적용되지 않습니다.

수온 정확도: $\pm 2^{\circ}\text{C}(\pm 4^{\circ}\text{F})$

필수 성능이 손실된 경우, 기기가 알람 화면 또는 오류 메시지를 표시하거나 요법을 중단하거나 종료될 수 있습니다.

Med4 Elite는 전자파 적합성에 관한 적절한 IEC 60601-1-2 사양을 준수합니다. Med4 Elite가 제공된 전자파 적합성 정보에 따라 설치 및 사용되는지 확인하십시오.

- 경고: 이 장비의 제조업체가 지정했거나 제공한 부속장치 또는 케이블 이외의 제품을 사용할 경우 이 장비의 전자파 방출이 증가하거나 전자파 내성이 감소할 수 있고 부적절하게 작동할 수 있습니다.
- 경고: 부적절하게 작동할 수 있으므로 이 장비를 다른 장비에 인접하거나 겹쳐서 사용해서는 안 됩니다. 인접하거나 겹쳐서 사용해야 하는 경우 이 장비와 다른 장비를 관찰하여 제대로 작동하고 있는지 확인해야 합니다.
- 경고: 휴대용 RF 통신 장비(안테나 케이블 및 외부 안테나와 같은 주변 장치 포함)는 Med4 Elite의 모든 부품과 30 cm(12인치)보다 가까운 거리에서 사용하지 않아야 합니다. 그렇지 않으면 이 장비의 성능이 저하될 수 있습니다.
- 참고: 이 장비의 방출 특성은 산업 지역 및 병원에서 사용하기에 적합합니다(CISPR 11 클래스 A). 주거 환경(CISPR 11 클래스 B 가 정상적으로 요구되는 환경)에서 사용되는 경우 이 장비는 무선 주파수 통신 서비스에 대한 적절한 보호를 제공하지 않을 수 있습니다. 사용자는 장비의 위치 조정 또는 방향 조정과 같은 완화 조치를 취해야 할 수 있습니다.

전자파 방출에 대한 지침 및 제조업체 선언:	
방출 테스트	부합
전도 및 방사된 RF 방출	CISPR 11 그룹 1 클래스 A
고조파 왜곡	CISPR 11 그룹 1 클래스 A. IEC 61000-3-2 참조.
전압 변동 및 플리커	CISPR 11 그룹 1 클래스 A. IEC 61000-3-3 참조.

전자파 내성에 대한 지침 및 제조업체 선언:			
내성 테스트	기본 EMC 표준 또는 테스트 방법	내성 테스트 수준	부합 수준
정전기 방전	IEC 61000-4-2	±8 kV 접촉방전	±8 kV 접촉방전
		±2 kV, ±4kV, ±8 kV, ±15 kV 대기	±2 kV, ±4 kV, ±8 kV, ±15 kV 대기
방사된 RF EM 자기장	IEC 61000-4-3	3 V/m 80 MHz~2.7 GHz 1 kHz에서 80% AM	3 V/m 80 MHz~2.7 GHz 1 kHz에서 80% AM
RF 무선 통신 장비의 근접 자기장	IEC 61000-4-3	표 참조	표 참조
정격 전원 주파수 자기장	IEC 61000-4-8	30 A/m 50 Hz 또는 60 Hz	30 A/m 50 Hz 또는 60 Hz
전기적 빠른 과도현상/버스트	IEC 61000-4-4	±2 kV 100 kHz 반복 주파수	±2 kV 100 kHz 반복 주파수
라인 대 라인 서지	IEC 61000-4-5	±0.5 kV, ±1 kV	±0.5 kV, ±1 kV
라인 대 접지 서지	IEC 61000-4-5	±0.5 kV, ±1 kV, ±2 kV	±0.5 kV, ±1 kV, ±2 kV
RF 자기장에 의해 유도된 전도 교란	IEC 61000-4-6	3 V 0.15 MHz~80 MHz 0.15 MHz와 80 MHz 사이의 ISM 대역에서 6 V 1 kHz에서 80% AM	3 V 0.15 MHz~80 MHz 0.15 MHz와 80 MHz 사이의 ISM 대역에서 6V 1 kHz에서 80% AM
전압 저하	IEC 61000-4-11	0% U _r ; 0.5 사이클 0°, 45°, 90°, 135°, 180°, 225°, 270° 및 315°에서 0% U _r ; 1 사이클 그리고 70% U _r ; 25/30 사이클 단상: 0°에서	0% U _r ; 0.5 사이클 0°, 45°, 90°, 135°, 180°, 225°, 270° 및 315°에서 0% U _r ; 1 사이클 그리고 70% U _r ; 25/30 사이클 단상: 0°에서
전압 중단	IEC 61000-4-11	0% U _r ; 250/300 사이클	전원이 5초 동안 중단되는 경우 기기의 전원이 꺼지고/꺼지거나 기기가 재부팅됩니다.
참고: U _r 는 테스트 레벨 적용 이전의 교류 주전원 전압입니다.			

RF 무선 통신 장비의 근접 자기장

테스트 주파수 (MHz)	대역	서비스	변조	최대 전력(W)	거리(m)	내성 테스트 수준(V/m)
385	380-390	TETRA 400	펄스 변조 18 Hz	1.8	0.3	27
450	430-470	GMRS 460, FRS 460	FM ±5 kHz 편차 1 kHz 사인	2	0.3	28
710	704-787	LTE 대역 13, 17	펄스 변조 217 Hz	0.2	0.3	9
745						
780						
810	800-960	GSM 800/900, TETRA 800, iDEN 820, CDMA 850, LTE 대역 5	펄스 변조 18 Hz	2	0.3	28
870						
930						
1720	1700-1990	GSM 1800, CDMA 1900, GSM 1900, DECT, LTE 대역 1, 3, 4, 25, UMTS	펄스 변조 217 Hz	2	0.3	28
1845						
1970						
2450	2400-2570	블루투스, WLAN, 802.11 b/g/n, RFID 2450, LTE 대역 7	펄스 변조 217 Hz	2	0.3	28
5240	5100-5800	WLAN 802.11 a/n	펄스 변조 217 Hz	0.2	0.3	9
5500						
5785						

부속장치 및 교체 부품

부속장치 및 교체 부품은 현지 Game Ready 공인 대리점을 통해 구입하거나 Game Ready 고객 서비스부로 연락하여 구입할 수 있습니다. 미국 내에서는 1.888. Game Ready(1.888.426.3732)번 또는 +1.510.868.2100번으로 전화하십시오. 미국 외에서는 현지 대리점에 문의하십시오.

부속장치

- Game Ready ATX® 시리즈 랩은 어깨, 팔꿈치, 손/손목, 등, 고관절/사타구니, 무릎, 다리, 발목 등 신체의 다양한 부위에 대해 다양한 크기로 제공됩니다.
- 제어 장치 운반을 위한 맞춤형 Med4 Elite 이동용 케이스

전체 제품 목록을 보려면 visit www.gameready.com을 방문하십시오.

교체 부품

- 커넥터 호스
- 필터
- 저장통 충전 포트 화면
- 배출 호스
- 전원 코드

참고: Med4 Elite에는 Game Ready 부속장치 및 교체 부품만 사용해야 합니다. Med4 Elite에 Game Ready 제품 이외의 제품을 사용하면 Med4 Elite 품질보증은 무효화될 수 있습니다.

품질보증

제조업체의 제한 품질보증

CoolSystems는 Med4 Elite(커넥터 호스 및 전원 코드 포함)가 적절히 사용할 경우 Med4 Elite를 구입한 후 2년 동안 재료 및 제작에 있어서 결함이 없을 것임을 보증합니다. 본 제한 품질보증의 대상인 Med4 Elite가 본 제한 품질보증에 의해 보상되는 이유로 인해 품질보증 기간 중에 고장나는 경우, CoolSystems는 자체 선택에 따라 다음과 같이 할 것입니다:

- Med4 Elite를 수리합니다 또는 Med4 Elite를 다른 Med4 Elite와 교체합니다.

제한 품질보증의 범위

CoolSystems는 Med4 Elite를 수리하거나 신제품 또는 리컨디셔닝 제품으로 교체하기로 선택할 수 있습니다. 반품된 제품은 접수 시 CoolSystems의 자산이 됩니다. 교체 Med4 Elite는 본 서면 품질보증에 의거 보증되며 원 품질보증 기간의 나머지 기간 동안 동일한 제한 및 예외의 적용을 받습니다. 본 제한 품질보증은 Med4 Elite의 원구입자에게만 적용되며 양도할 수 없습니다.

제한 품질보증 예외

본 제한 품질보증은 제품 지시사항에 의거하지 않은 보관, 사용 또는 취급, 사고, 오용, 방치, 변조 또는 무단 수리를 포함하되 이에 국한되지 않는 외부 요인으로 인한 손상을 보상하지 않습니다.

품질보증 서비스를 받는 방법

품질보증 서비스를 받으려면, 미국 내에서는 1.888.426.3732(+1.510.868.2100)번으로 Game Ready 고객 서비스부로 전화하시고, 미국 외에서는 현지 대리점에 문의 하십시오. 현지 대리점이 누구인지 잘 모르는 경우, +1.510.868.2100번의 Game Ready 고객 서비스에 연락하시면 소개해드립니다. 품질보증 서비스를 받을 자격을 갖추려면 구입일로부터 30일 이내에 CoolSystems에 온라인으로 제품을 등록해야 합니다. CoolSystems로부터 품질보증 서비스를 받을 자격이 있는 경우, CoolSystems 또는 대리점이 현장 수리를 제공할 공인 서비스 기사의 일정을 잡을 것입니다. CoolSystems가 Med4 Elite의 반품을 승인하는 경우, 반환 물품 승인(RMA) 번호가 발급됩니다. 기록을 위해 이 RMA 번호를 보관해야 합니다. CoolSystems 또는 대리점은 Med4 Elite를 (CoolSystems의 비용으로) CoolSystems에 배송하도록 조치를 취할 것입니다. 고객은 CoolSystems의 사전 서면 승인 없이는 Med4 Elite를 반품해서는 안 됩니다. 귀하가 Med4 Elite의 원구입자라는 것을 서면으로 확인하도록 CoolSystems에서 귀하에게 요구할 수 있습니다.

품질보증 책임부인

본 품질보증은 상품성 및 특정 용도 적합성에 대한 명시적 보증 등을 포함해(하지만 이에 국한되지는 않음) 명시적이건 묵시적이건 기타 모든 품질보증을 대체합니다. COOLSYSTEMS는 여기에 규정된 이상으로 일체의 명시적 품질보증을 하지 않습니다. COOLSYSTEMS는 상품성 및 특정 용도 적합성에 대한 명시적 보증 등을 포함해(하지만 국한되지 않음) 명시적이건 묵시적이건 기타 모든 품질보증 책임을 부인합니다. 일부 사법권은 묵시적 품질보증의 제외를 허용하지 않으므로 동 제한이 귀하에게 적용되지 않을 수도 있습니다. 모든 명시적 및 묵시적 품질보증은 제한 품질보증 기간으로 그 기간이 한정됩니다. 그 기간 이후에는 어떤 품질보증도 적용되지 않습니다. 어떤 관할권은 묵시적 품질보증의 유효 기간에 대한 제한을 허용하지 않으므로 이 제한이 적용되지 않을 수도 있습니다.

책임의 제한

묵시적이든 명시적으로든 본 품질보증과 기타 품질보증에 의거한 COOLSYSTEMS의 책임은 위에 규정된 바와 같이 수리 또는 교체로 국한됩니다. 이러한 배상은 어떤 품질보증 위반에 대해서든 유일무이한 배상입니다. COOLSYSTEMS는 어떠한 경우에도 상실한 이익, 대체제의 조달 비용, 운전정지 시간, 영업권, 장비 및 자산의 손상이나 교체, 간접적 손해를 포함하여 모든 부수적, 특별적, 징벌적 또는 결과적 손해에 대해 누구에게도 책임을 지지 않습니다. COOLSYSTEMS가 그 가능성을 이미 알고 있고 여기에 언급된 제한된 해결책의 본질적인 목적을 달성하지 못하는 경우에도 마찬가지입니다. 어떤 관할권에서는 부수적 또는 결과적 손해에 대한 제외나 제한을 허용하지 않으므로 위의 제한이나 제외가 사용자에게 적용되지 않을 수도 있습니다. 본 제한 품질보증은 귀하에게 구체적 권리를 부여하며 또한 귀하는 관할권에 따라 다른 기타 권리를 보유할 수도 있습니다.

품질보증 등록

Med4 Elite에 대해 30일 내에 www.gameready.com에서 온라인으로 품질보증 등록을 완료하십시오. 제품 등록 페이지를 방문하여, 양식을 작성해서 귀하의 정보를 제출하십시오. 품질보증 등록을 완료하려면 다음 정보가 필요합니다: 제어 장치의 모델 번호(REF)와 그 일련번호(SN). 이러한 번호는 제어 장치의 뒷면에 있는 라벨에 나와 있고 시스템 설정의 정보 화면에서도 확인할 수 있습니다.

MED4 ELITE 부속장치의 품질보증

Game Ready의 열교환기, 랩 및 슬리브에 대한 품질보증 정보는 www.gameready.com에 나와 있습니다.

지적 재산

상표, 상표 이름, 저작권 및 특허



Med4 Elite 및 모든 부속장치는 CoolSystems에서 소유하거나 면허를 부여한 상표, 상표 이름, 저작권 및 특허를 포함하되 이에 국한되지 않고 지적 재산권의 적용을 받습니다. 그러한 지적 재산권에 대한 면허는 사용자에게 부여되지 않고, 그러한 모든 권리는 CoolSystems에 의해 명시적으로 보유됩니다. 사용자는 (i) CoolSystems가 사용자에게 제공하는 모든 Med4 Elite 제품 또는 문서를 수정하거나 (ii) 모든 Med4 Elite 제품을 역설계, 디컴파일 또는 분해해서는 안되며 제3자가 그렇게 하도록 권장하거나 지원해서도 안 됩니다. 여기에는 CoolSystems 상표, 상표 이름 및 저작권의 일부가 나열되어 있습니다.

소프트웨어 면허

Med4 Elite 제품에는 CoolSystems 제품에 설치하는 소프트웨어가 포함되어 있습니다. CoolSystems는 제3자로부터 이 소프트웨어를 소유하거나 라이선스를 부여합니다. Med4 Elite 제품을 판매하는 것은 제품에 포함된 소프트웨어를 판매하는 것이 아니라 소프트웨어가 처음에 설치된 Med4 Elite 제품에서 소프트웨어를 사용할 수 있는 면허를 판매하는 것입니다. Med4 Elite 제품에 포함된 소프트웨어를 사용할 수 있도록 CoolSystems가 부여한 모든 면허는 사용자/면허 소지자에게 그러한 소프트웨어를 복사, 변경, 분해, 역설계하거나 파생물을 생성할 수 있는 권리 또는 CoolSystems에서 처음에 소프트웨어를 설치한 Med4 Elite 이외의 모든 제품에서 그러한 소프트웨어를 원래 형태로 수정된 형태로 사용할 수 있는 권리를 제공하지 않습니다.

기호 설명

	MED4 ELITE 시스템: 감전, 화재 및 기계적 위험에 관해 ANSI/AAMI ES60601-1:2005/(R)2012 및 CAN/CSA- C22.2 No. 60601-1:2014 을 따르는 일반 의료 장비
 100-240 VAC 1200 VA 50-60Hz	AC 전류 전원 사용
	B형 장착부
	주의: 위험 전압 (IEC 60417-5036)
	주의: 손가락이 팬에 걸릴 위험. 팬 날개에서 손가락을 멀리하십시오.
	자격을 갖춘 서비스 기사
	냉각제 유형
	그램 단위의 냉각제 양
	경고: 기기를 사용하기 전에 반드시 사용 설명서를 완전히 읽고 이해해야 합니다. 작동 지침을 따르지 않을 경우 증상이 초래될 수 있습니다.
	주의: 사용 설명서를 참조하십시오.
	대기(켜기/끄기 버튼)

	제어 장치나 그 포장 상의 이 기호는 본 제품을 가정/소비자 쓰레기와 함께 버리지 말아야 한다는 것을 의미합니다. 전기 및 전자 폐기물을 어디로 가져가야 하는지 확인하려면, 현지의 시/지방 폐기물 처리 서비스실에 문의하거나 Game Ready 에 연락하여 도움을 받으십시오.
	제조업체
	특정 국가(USA) "제품" 표시 기호
	특정 국가(USA) "조립품" 표시 기호
	의료 기기를 식별할 수 있는 제조업체 카탈로그 번호
	일련번호
	고유한 기기 식별자 UDI는 고정된 기기 식별자와 가변적 생산 식별자 (예: 일련번호 또는 로트/배치 번호)의 두 부분으로 구성된 고유한 숫자 또는 영숫자 코드입니다.

본사

CoolSystems®, Inc.
 DBA Game Ready®
 1800 Sutter Street, Suite 500
 Concord, California 94520
 미국

제품 및 기술 지원

미국 내 수신자 부담 전화번호	1.888.426.3732, 옵션 3
---------------------	----------------------

전화, 이메일 및 팩스

미국 내 수신자 부담 전화번호	1.888.GameReady 1.888.426.3732
전화	+1.510.868.2100
팩스	+1.510.559.9402
이메일	info@gameready.com
시간:	월요일-금요일, 오전 9시-오후 5시 PST

담당자가 연중 무휴로 제품에 대한 질문에 답변하고 문제해결 지원을 제공합니다.

세계 각국의 고객은 현지 대리점에 연락하십시오.

Game Ready는 세계 전역에 공인 대리점을 보유하고 있습니다. 가장 가까운 대리점을 찾으십시오. 세계 각국의 대리점 목록은 www.gameready.com을 참조하십시오.



EC REP

EMERGO EUROPE
 Prinsessegracht 20
 2514 AP 네덜란드
 헤이그

EMERGO AUSTRALIA
 201 Sussex Street
 Darling Park, Tower II, Level 20
 Sydney NSW 2000
 호주

G A M E  R E A D Y®



COOLSYSTEMS®, INC.
DBA GAME READY®
1800 SUTTER STREET, SUITE 500
CONCORD, CA 94520 미국

1.888.GAMEREADEY +1.510.868.2100

www.gameready.com

www.gameready.com/patents

© 2018 CoolSystems, Inc. 모든 권리 보유.
Med4 Elite 제어 장치 사용 설명서 PN 704957 Rev C