

**MED**  **ELITE**<sup>®</sup>  
by Game Ready

מדריך למשתמש

---

דגם מספר 650550

החוק הפדרלי בארצות הברית מגביל את מכירת המכשיר  
הזה לאיש מקצוע מורשה בתחום הרפואה או בהוראתו.

**Rx ONLY**

The Med4 Elite User Manual may be updated from time to time. The most current version of the User Manual can be found online in various languages at [www.gameready.com](http://www.gameready.com).

If you require a paper copy of this manual, contact Game Ready Customer Service at 1.888.426.3732. International customers contact your local distributor.

دليل المستخدم هذا متوفر بلغات عدة على الموقع الإلكتروني  
[www.gameready.com](http://www.gameready.com)

Dieses Betriebshandbuch ist in verschiedenen Sprachen online unter  
[www.gameready.com](http://www.gameready.com) verfügbar

Este Manual del usuario está disponible en [www.gameready.com](http://www.gameready.com) en distintos idiomas

可前往在线获得本用户手册的多种语言版本  
[www.gameready.com](http://www.gameready.com)

Denne brugervejledning kan findes online på forskellige sprog på [www.gameready.com](http://www.gameready.com)

Deze Gebruikershandleiding is online beschikbaar in verschillende talen op  
[www.gameready.com](http://www.gameready.com)

Tämä käyttöopas löytyy netistä eri kielillä: [www.gameready.com](http://www.gameready.com)

On peut trouver ce manuel de l'utilisateur dans plusieurs langues en ligne à  
[www.gameready.com](http://www.gameready.com)

Μπορείτε να βρείτε αυτό το Εγχειρίδιο Χρήσης σε ηλεκτρονική μορφή σε διάφορες γλώσσες  
στη διεύθυνση: [www.gameready.com](http://www.gameready.com)

ניתן למצוא את המדריך הזה למשתמש בשפות שונות באתר [www.gameready.com](http://www.gameready.com)

Questo Manuale per l'utente è disponibile online in varie lingue su [www.gameready.com](http://www.gameready.com)

本ユーザー・マニュアルは、[www.gameready.com](http://www.gameready.com)  
へ行けば様々な言語でオンライン閲覧できます。

[www.gameready.com](http://www.gameready.com)  
에 가시면 이 사용자 설명서를 온라인에서 다양한 언어로 찾아보실 수 있습니다.

Niniejszą Instrukcję obsługi można znaleźć w internecie w różnych językach na stronie  
[www.gameready.com](http://www.gameready.com)

Este Manual do Usuário pode ser encontrado online em vários idiomas em  
[www.gameready.com](http://www.gameready.com)

Данную инструкцию по применению, а также ее переводы на различные языки,  
можно найти на веб-сайте [www.gameready.com](http://www.gameready.com)

Denna användarhandbok finns tillgänglig på olika språk på nätet via  
[www.gameready.com](http://www.gameready.com)

Bu Kullanıcı Kılavuzu, değişik dillerde çevrimiçi olarak [www.gameready.com](http://www.gameready.com)  
adresinde bulunmaktadır

ברוך הבא  
ל-MED4 ELITE



- 28..... טיפול בדחיסה בלבד
- 30..... הפסקת טיפול באופן זמני, עצירתו והחלפתו
- 31..... סיום הטיפול
- 31..... מתבצע כיבוי

**קביעת תצורת הגדרות במערכת Med4 Elite**

- 32..... מספר זיהוי אישי (PIN)
- 32..... שינוי מספר ה-PIN
- 33..... קביעת ערכים כברירת מחדל
- 36..... גישה אל הגדרות המערכת
- 37..... הגדרות חימום
- 40..... הגדרות קירור
- 43..... פעולת הנוודניק
- 44..... הגדרות טיפול מהיר בחום וקור לסירוגין
- 50..... הגדרות לטיפול בדחיסה בלבד
- 52..... איפוס Med4 Elite לפי הגדרות יצרן
- 53..... החלפת השפה
- 54..... שימוש בתוכנה של מערכת Med4 Elite ובפרטי המערכת
- 54..... הצגת פרטי המערכת
- 55..... הורדת נתונים מתבצעת
- 56..... עדכון תוכנת המערכת

**אחסון, ניקוי ותחזוקת Med4 Elite**

- 58..... אחסון
- 59..... ניקוי ותחזוקה
- 59..... יחידת הבקרה וצינורות המחבר
- 59..... מכלי יחידת הבקרה
- 60..... מסנן יחידת הבקרה
- 60..... כיסויים
- 61..... הוספת מים מזוקקים
- 61..... מפלסי מכלי המים
- 62..... העברת Med4 Elite
- 62..... העברה בתוך המוסד
- 62..... שינוע ברכב
- 62..... השלכה

**מבוא למערכת Med4 Elite®**

- 2..... התוויות לשימוש
- 3..... תכונות
- 3..... רמות דחיסה
- 4..... איורים
- 5..... החומרה ומסמכי התיעוד הכלולים בערכה
- 6..... הגדרות

**בטיחות**

- 7..... התוויות הנגד של Med4 Elite
- 8..... אזהרות כלליות וכללי זהירות
- 9..... אזהרות וכללי זהירות לגבי המערכת

**התחלת השימוש**

- 10..... הגדרה לקראת שימוש
- 10..... מילוי המכלים
- 10..... הפעלה
- 11..... הגדרת השפה
- 12..... שינוי הגדרות היצרן
- 12..... מספר זיהוי אישי (PIN)

**סקירה זריזה על Med4 Elite**

- 13..... האלמנטים בממשק המשתמש
- 14..... צלמיות הטיפול
- 15..... צלמיות הגדרות המערכת

**שימוש ב-Med4 Elite**

- 16..... הגדרת הטמפרטורה
- 16..... הגדרת סולם הטמפרטורה (°F / °C)
- 16..... הגדרת טיפולים
- 17..... טיפול במטופל אחד באמצעות כיסוי אחד
- 18..... טיפול במטופל אחד באמצעות שני כיסויים
- 18..... טיפול בשני מטופלים
- 20..... טיפול בחום
- 22..... טיפול בקור
- 24..... טיפול מהיר בחום וקור לסירוגין

## איתור תקלות ב-Med4 Elite

63.....	הודעות חשובות.....
64.....	התראות.....
68.....	קודי שגיאות.....
68.....	<b>תיקון Med4 Elite</b> .....
69.....	<b>מפרט המוצר של Med4 Elite</b> .....
70.....	<b>מפרט כבל החשמל המסופק עם הערכה</b> .....
72.....	<b>סיווג UL</b> .....
73.....	<b>ביצועים יסודיים</b> .....
73.....	<b>תאימות אלקטרומגנטית</b> .....
	<b>אביזרים וחלקי חילוף</b>
76.....	אביזרים.....
76.....	חלקי חילוף.....
	<b>אחריות</b>
76.....	אחריות מוגבלת מהיצרן.....
76.....	כיצד מקבלים שירות בגין האחריות.....
77.....	רישום האחריות.....
77.....	אחריות על אביזרי Med4 Elite.....
	<b>קניין רוחני</b>
77.....	סימנים מסחריים, שמות מסחריים, זכויות יוצרים ופטנטים.....
77.....	רישיון תוכנה.....
78.....	<b>תיאורי סמלים</b> .....
79.....	<b>פנייה ל-Game Ready</b> .....

הטכנולוגיה המתקדמת המגולמת ב-Med4 Elite מאפשרת לטפל בשני משתמשים בו-זמנית ומשתמשת באותן רפידות אנטומיות שבהן משתמשת מערכת GRPro® 2.1 System מתוצרת Game Ready. אביזר זה נשלט באמצעות ממשק מחשב אינטואיטיבי במסך מגע, כך שהמשתמש יכול לנהל את סוגי הטיפול, להתאים בקלות את זמני הטיפולים, הטמפרטורות והגדרות הדחיסה ולעקוב אחר המשתנים הללו.

ניתן למצוא רשימה עדכנית הכוללת את הפטנטים של טכנולוגיית Game Ready בכתובת: [www.gameready.com/patents](http://www.gameready.com/patents).

### התוויות לשימוש

הסיחדב לופיטו ניגוריסל רוקו סוחב לופיט, סוחב, רוקב לופיט תבלשמ Med4 Elite. תתחפהל (סייטוקא) סיפירח סיעצפבו סייחוחנ רתב סיעצפב לופיטל תדעוימ איה תדעוימ איה. הסיחדבו רוקב לופיט נתמל היוותה תמייק סרובעש באכו, תוחיפנ, תקצב היוותה שי סרובעש חותיני וא המוארט תובקעב סייחוחיני וא/ו סייאופר סיבצמב לופיטל שומישל תדעוימ תכרעמה. (ניגוריסל רוקו סוחב או רוקב, סוחב) ימוקמ ימרת לופיטל תודסומ תרגסמב האופרה סוחתב השרומו יעוצקמ תווצ שיא תארוהב וא ידי לע. סיאטרופס ונימאל סינקתמו צוח תואפרמ, סוקיש.

Game Ready® (CoolSystems®, Inc.) נמצאת בקונקורד בקליפורניה ונוסדה בשנת 1997. היא נחשבת לחברת הטכנולוגיה הרפואית הטובה מסוגה ועוזרת למטופלים וספורטאים להחלים מפציעות או מניתוחים אורתופדיים.

המערכת הראשונה של Game Ready הושקה ב-2002 כדי לשמש אנשי מקצוע בתחום הרפואה כאביזר רפואי חדשני המשלב דחיסה בקירור ודחיסה פעילה.

Med4 Elite מבוססת על הטכנולוגיה פורצת הדרך של Game Ready, והיא למעשה אביזר המיועד לאנשי מקצוע ומציע טיפולים שונים למטופלים המתאוששים מניתוחים ופציעות. המערכת מבצעת טיפול בקור ללא קרח, טיפול בחום, טיפול מהיר בחום וקור לסירוגין וטיפול בדחיסה פניאומטית לסירוגין. באופן זה עומדות בפני איש המקצוע בתחום הרפואה אפשרויות טיפול המותאמות למטופלים, הליכים רפואיים, פציעות ושלבי שיקום שונים.

עקרונות שיעילותם הוכחה במשך פרק זמן ארוך, כמו RICE (-) Rest-Ice-Compression-Elevation; מנוחה-קרח-קומפרסיה-הרמה) וטיפול בחום מגיעים לרמה אחרת הודות לשימוש במערכת Med4 Elite החדשנית. האביזר משפר את תהליכי העבודה המסורבלים לטיפול מהיר בחום וקור לסירוגין מכיוון שהוא קומפקטי יותר ונוח יותר לשימוש. רפידות Game Ready ממוקדות, מיועדות במיוחד לחלקים מסוימים בגוף ובעלות פעולה כפולה, ולכן הן משפרות את טכניקות הטיפול המהיר בחום וקור לסירוגין. ניתן להגדיר טיפולים בחום, לעקוב אחריהם ולשלוט בהם הודות לדיוק ועקביות טובים יותר לעומת השיטות המסורתיות.

Med4 Elite מציעה ארבע אפשרויות טיפול: חום, קור, חום וקור במהירות לסירוגין ודחיסה בלבד, למטופל אחד או שניים בו-זמנית. הטבלה שלהלן מציגה את התכונות והאפשרויות הזמינות הניתנות להתאמה בכל טיפול.

תכונות נוספות	רמת דחיסה* (דחיסה פניאומטית לסירוגין)	זמן טיפול	רמות טמפרטורה	ארבע אפשרויות טיפול (עד שני מטופלים)
—	לחץ נמוך או ללא לחץ	הגדרת משך טיפול כולל	הגדרת מינימום ומקסימום, ב-°C או °F	חום
פעולת נודניק, עד 6 מחזורים	לחץ נמוך, בינוני-נמוך, בינוני וגבוה וללא לחץ	הגדרת משך טיפול כולל	הגדרת מינימום ומקסימום, ב-°C או °F	קור
התחלת טיפול מהיר בחום וקור לסירוגין בטיפול בחום או טיפול בקור	חימום: לחץ נמוך או ללא לחץ קירור: לחץ נמוך, בינוני-נמוך, בינוני וגבוה וללא לחץ	הגדרת משך מחזור בחימום וקירור ומשך טיפול כולל	הגדרת מינימום ומקסימום בחימום וקירור, ב-°C או °F	טיפול מהיר בחום וקור לסירוגין
—	לחץ נמוך, בינוני-נמוך גבוה	הגדרת משך טיפול כולל	—	דחיסה בלבד

רמות דחיסה

Med4 Elite מציעה ארבע רמות דחיסה עבור טיפול בדחיסה בלבד וטיפול בקור: לחץ נמוך, בינוני-נמוך, בינוני וגבוה, ורמת דחיסה אחת עבור טיפול בחום: לחץ נמוך. בנוסף ניתן לבצע טיפול בקור וטיפול בחום גם ללא דחיסה.



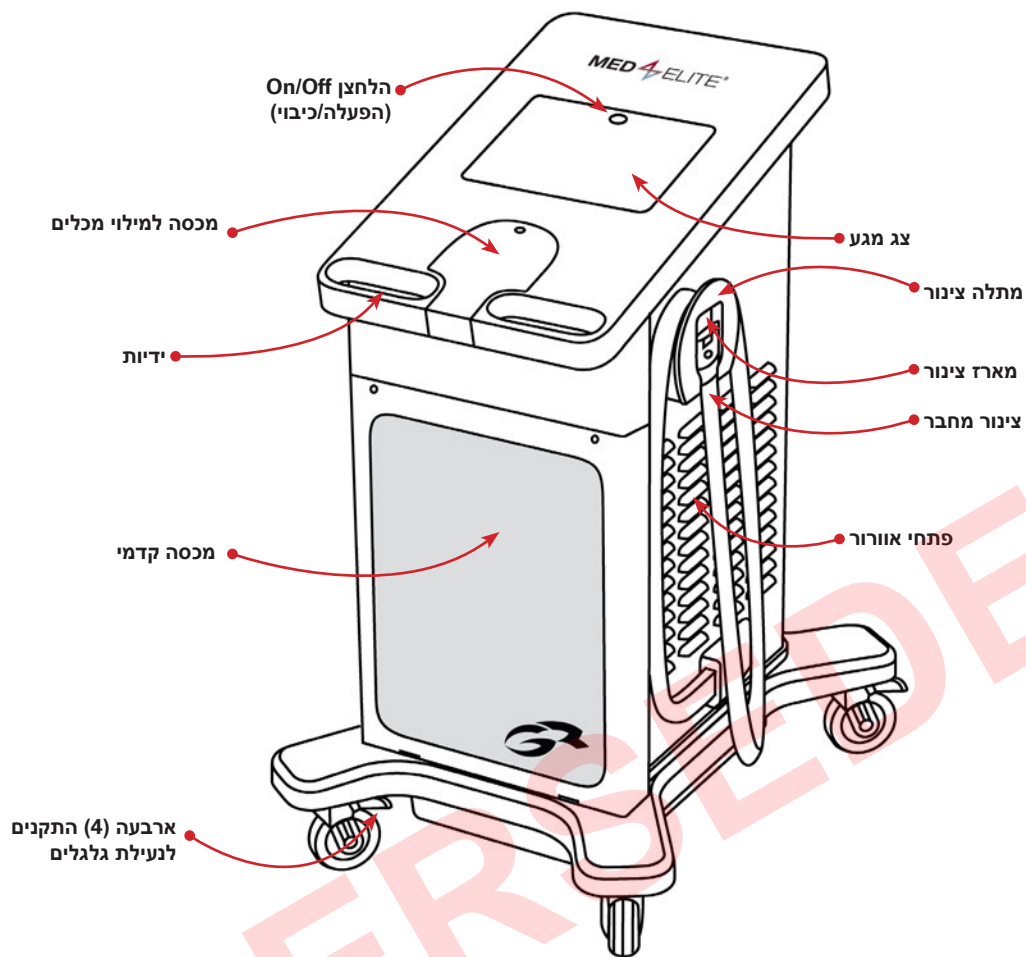

מבט קדמי

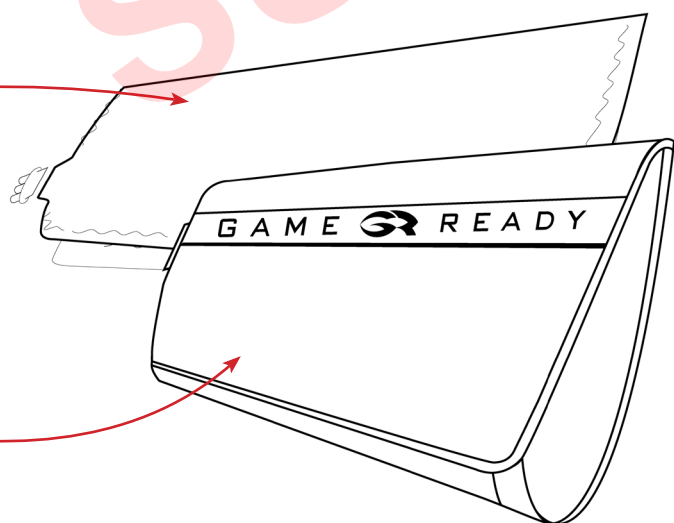

**כיסוי**  
(נמכר בנפרד)

יש להצמיד למערכת Med4 Elite כיסוי (המורכב ממחליף חום פנימי מסדרת ATX® ושרוול חימום) על מנת להתחיל בטיפול. כל כיסוי נמכר בנפרד ואינו כלול במערכת Med4 Elite. רק כיסויי Game Ready יעבדו עם Med4 Elite. שימוש במוצרים שלא יוצרו או סופקו על ידי Game Ready ביחד עם Med4 Elite עלול לבטל את האחריות.



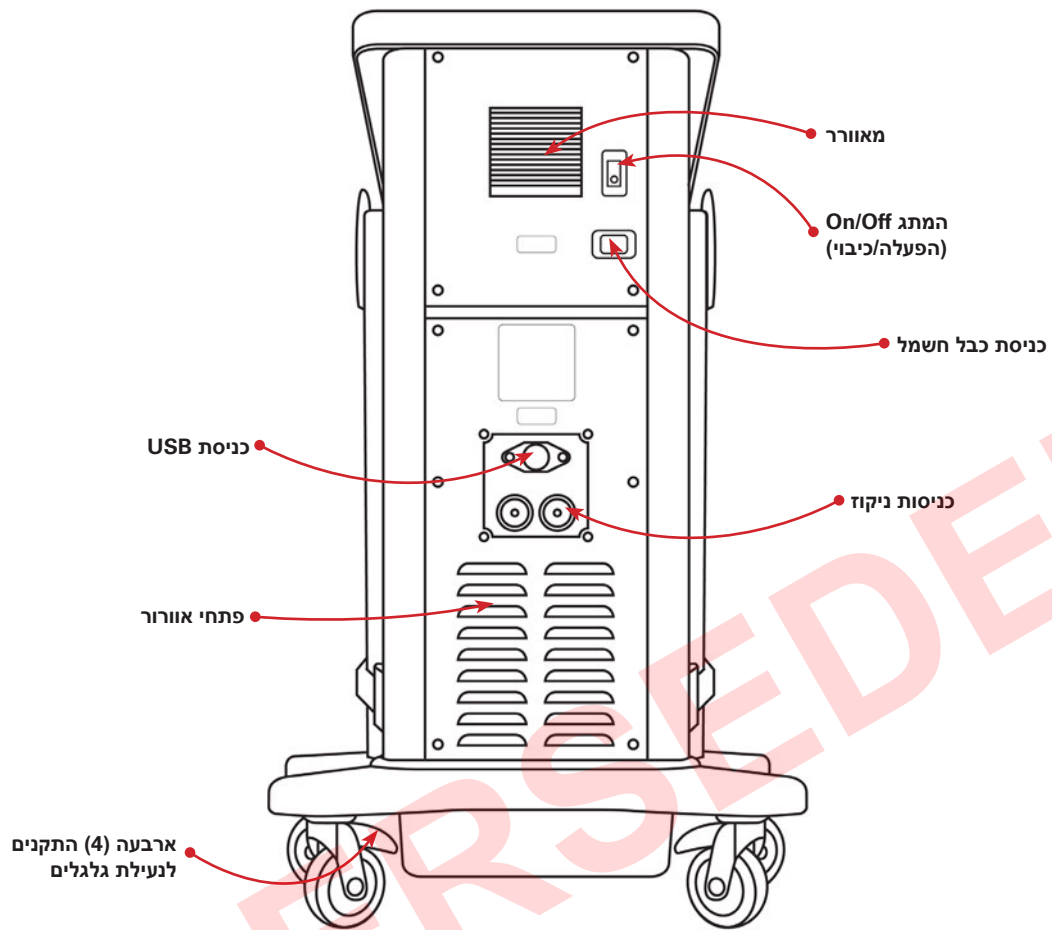

מבט אחורי

#### החומרה ומסמכי התיעוד הכלולים בערכה

הפריטים הבאים כלולים במערכת שקיבלת:

יחידת בקרה של Med4 Elite

כבל חשמל 1 (כ-2.4 מטרים/8 גלגלים)

2 צינורות מחבר (מחוברים ליחידת הבקרה)

2 צינורות ניקוז

מדריך 1 למשתמש

מדריך מקוצר 1



סקירה קצרה 1

כונן הבזק 1 מסוג USB של Game Ready

מחליף חום מסדרת ATX®

שרוול

אדמיניסטרטור	האדם(האנשים) בעל/י הסמכות לקבוע את הגדרות המערכת הנחשבות ברירת מחדל במוסד.
איפוס	איפוס המחשב של Med4 Elite לפי הגדרות יצרן.
הלחצן On/Off (הפעלה/כיבוי)	הלחצן הנמצא בקצה העליון של מסך המגע ומפעיל או מכבה את המחשב.
המתג On/Off (הפעלה/כיבוי)	המתג הדו-מצבי בחלקה האחורי של יחידת הבקרה המספק מתח למערכת.
הפעלה מחדש	פעולה אוטומטית המתרחשת לאחר שמשמש משנה את הגדרות המערכת: מחשב Med4 Elite כבה וכאשר הוא מופעל מחדש, הוא משתמש בהגדרות החדשות.
טיפול	טיפול יחיד.
יחידת הבקרה	מכשיר Med4 Elite השלם, כולל מערכת ההפעלה, חומרה פנימית, כיסוי, צינורות מחבר וכדומה.
כיבוי מערכת	כיבוי המחשב של Med4 Elite והעברת המתג On/Off למצב Off (כיבוי).
לחצן	החלקים בממשק המשתמש הגרפי שהמשמש לוחץ עליהם כדי להגדיר ולשלוט בתצורה ובפעולות של מערכת ההפעלה ב-Med4 Elite.
לחצן פעיל	לחצן גרפי בממשק המשתמש הגרפי שכרגע ניתן לבחירה ויבצע את הפעולה ו/או המטרה המוגדרת עבורו לאחר שילחץ. לחצנים פעילים מופיעים בהצגה תלת-ממדית ובצבעים מלאים.
לחצן לא פעיל	לחצן גרפי בממשק המשתמש הגרפי שכרגע לא ניתן לבחירה. לחצנים לא פעילים מוצגים כשטוחים בצבע אפור חלש.
מטופל	האדם המקבל טיפול באמצעות Med4 Elite.
מכל	אחד משני כלי קיבול בתוך יחידת הבקרה שמאחסנים, מחממים ומקררים את המים.
ממשק משתמש גרפי (GUI)	האמצעים שמאפשרים למשתמש לתקשר עם המחשב של Med4 Elite. ה-GUI כולל צלמיות, לחצנים, תמונות ומידע נוסף לגבי הטיפול. המשתמש לוחץ על הלחצנים כדי לקבוע את תצורת הטיפולים ואת הגדרות המערכת וגם כדי לשלוט בטיפולים עצמם. ברגע שה-GUI מופיע, מוצגת התקדמות הטיפולים הפעילים.
מסך	ממשק של מחשב Med4 Elite ובו המשתמשים קובעים את פעולות יחידת הבקרה ומפקחים על פעילות יחידת הבקרה. לדוגמה, מסך בחירת המטופל.
מסך מגע	לוח הזכוכית שמציג את ממשק המשתמש הגרפי של Med4 Elite ומאפשר למשתמשי המערכת לתקשר באופן פיזי עם המחשב ביחידת הבקרה על ידי נגיעה בלחצנים המוצגים במסך.
מספר זיהוי אישי (PIN)	סיסמה מספרית המאפשרת לאדמיניסטרטור לגשת אל הגדרות המערכת של Med4 Elite.
מערכת	המונח מתייחס לכל יחידת הבקרה של Med4 Elite.
משתמש	האדם המפעיל את Med4 Elite.
נודניק	משך הזמן שבו לא מבוצע שום טיפול במהלך טיפול בקור.
צלמית	סמלי ה-GUI ב-Med4 Elite המייצגים את מטופלי Med4 Elite, הרמות של סוגי הטיפול השונים, התנאים הפנימיים וההתראות.

<p>אזהרה: חובה לקרוא את המדריך למשתמש במלואו ולהבין את תוכנו לפני השימוש במכשיר. שימוש בשונה מהוראות אלה עלול לגרום לפגיעה רצינית.</p>	
<p>לתשומת לב: עיין במדריך למשתמש.</p>	

**חשוב: יש להקפיד לקרוא את כל ההתוויות, התוויות הנגד, כללי הזהירות והאזהרות לפני השימוש במוצר זה.**

**אזהרה:** החוק הפדרלי בארצות הברית מגביל את המכשיר הזה למכירה על ידי או בהוראת איש מקצוע מורשה בתחום הרפואה.

יש להקפיד על מילוי המלצות הטיפול שקיבלת מאיש הצוות הרפואי המטפל בך בנוגע למשך השימוש במכשיר ולתדירותו. איש מקצוע מורשה בתחום הרפואה צריך להכין את המכשיר להפעלה ולפקח על השימוש בו עבור המטופל.

**התוויות הנגד של MED4 ELITE**

מצב טיפול				
טיפול מהיר בחום וקור לסירוגין	בדחיה	קירור תרופתי (טיפול בקור)	תרופות רפואיות (טיפול בחום)	
				<p><b>X = התוויית נגד מוחלטת –</b> במצבים האלה אין לטפל במטופלים:</p> <p><b>R = התוויית נגד יחסית –</b> במצבים האלה יש להעניק טיפול אך ורק תחת פיקוחו של איש צוות רפואי מוסמך למטופלים:</p>
X	X	X	X	שיש להם כרגע באזור הנגוע סימנים רפואיים של בצקת היקפית משמעותית (למשל, טרומבוזת בוורידים העמוקים, אי ספיקת ורידים כרונית, תסמונת מדור חריפה, יתר לחץ דם סיסטמי בוורידים, אי ספיקת לב גדשתית, שחמת/אי ספיקת כבד, אי ספיקת כליות).
X	X	X	X	הסובלים מהפרעה משמעותית בכלי הדם באזור הנגוע (למשל כתוצאה מכוויית קור קודמת, מטרשת עורקים, אי ספיקת עורקים, סוכרת, דיסרגולציה בכלי הדם או מחלה איסכמית אחרת בכלי הדם).
X	R	X		הסובלים מדיסקוריה המטולוגית ידועה היוצרת נטייה לטרומבוזת (כגון המוגלובינורייט קור התקפית, קריוגלובולינמיה, אנמיה חרמשית, אגלוטינינים בקור בנסיוב).
X		R	X	שיש להם דלקת ברקמות כתוצאה מפגיעה שהתרחשה לאחרונה או התלקחות מצב דלקתי כרוני.
X		R	X	שיש להם בעיה דיפוזית או בעיה בנקודה מסוימת ברגישות לכאב או טמפרטורה באופן שמונע מהם לתת משוב מדויק תוך פרק זמן מתאים.
R	R	R	R	הסובלים מהפרעה במחזור הדם המקומי או מהפרעה נוירולוגית (כולל שיתוק או הפרעה מקומית כתוצאה מניתוחים חוזרים ונשנים) באזור הנגוע.
X		R	X	שיש להם לקות בקוגניציה או בתקשורת באופן שמונע מהם לתת משוב מדויק תוך פרק זמן מתאים.
X	R		X	הסובלים משבר חריף (אקוטי), לא יציב (שלא טופל) באזור הנגוע.
X	R		X	שיש להם ממאירות מקומית.
X	R	R	X	שיש בגופם אזורים שבהם העור פגוע או פצוע (עור פגוע או בסיכון) וכתוצאה מכך הולכת החום דרך העור באותם אזורים לא אחידה (לדוגמה, פצע פתוח, רקמת צלקת, כויה או שתל עור). יש לחבוש פצעים פתוחים לפני השימוש ב-Med4 Elite.
X			X	סובלים בפועל מדימום ברקמה או משטף דם.
X			X	שעברו לאחרונה הקרנה לטיפול ברקמות או באזורים שנפגעו ממחלות עור הרגישות לחום (לדוגמה אקזמה, פסוריאזיס, דלקת בכלי הדם ודלקת בעור).
R	R	R	R	הסובלים ממחלת עור מקומית ולא יציבה (כגון דלקת עור, קשירת וריד, נמק או שתל עור חדש) באזור הנגוע.
X	X		X	סובלים מדימום פעיל מקומי או סיסטמי כלשהו.
X	X	X	R	שיש אצלם כרגע סימנים רפואיים של דלקת ורידים, כיבים ורידיים או צולוליטיס.

מצב טיפול				
טיפול מהיר בחום וקור לסירוגין	בדחיה	קירור/תפירה (טיפול בקור)	תרמוטרפיה (טיפול בחום)	
				X = התוויית נגד מוחלטת – במצבים האלה אין לטפל במטופלים:  R = התוויית נגד יחסית – במצבים האלה יש להעניק טיפול אך ורק תחת פיקוחו של איש צוות רפואי מוסמך למטופלים:
X			X	בהיריון.
X	X	X		שנמצאו אצלם גורמי סיכון משמעותיים כלשהם או שנמצאו אצלם באותו הזמן סימנים קליניים של תסחיף (כגון תסחיף ריאתי, בצקת בריאות, אוטם מוחי, פרפור פרוזדורים, דלקת פנים הלב, אוטם שריר הלב או פלאק סחיפי אתרומטי).
X	X	X		שסובלים מבעיה רפואית שבגללה לא רצוי להגביר את ההחזר הווריד או הלימפטי בגפה הנגועה (לדוגמה, בצקת לימפטית אחרי סרטן שד או קרצינומה מקומית אחרת ו/או גרורת קרצינומה בגפה הנגועה).
X		X		הסובלים ממחלת ריינו או מרגישות יתר לקור (אורטיקריה קרה).
R	X	R	R	הסובלים מיתר לחץ דם, אי ספיקת לב, לחץ דם נמוך במיוחד או אי ספיקת לב ללא יכולת פיצוי.
R	R	R	R	ילדים בני פחות מ-18.
R	R	R		שעברו לאחרונה ניתוח באצבעות כף הרגל באזור הנגוע.
R	X	R	R	קהי חושים או סובלים מסוכרת, טרשת נפוצה, זרימת דם חלשה, פציעות בחוט השדרה ודלקת פרקים שארניות.
X		X		סובלים מהיפרטוניה מתדרדרת באזור הנגוע.

- (כללי) במהלך הטיפול, על המטופלים לעקוב אחר מצב העור באזור המטופל, באזור סביבו ובאצבעות בקצות הגפיים המטופלות (אם הדבר רלוונטי) כדי לאתר אדמומיות יתר, שלפוחיות, סימני כווייה, סחרחורת, הזעה כללית (עלייה בטמפרטורת הליבה), גירוד, נפיחות מוגברת או כאבים. אם מוצאים סימן מהסימנים האלה, או מופיעים שינויים כלשהם בעור (כגון שלפוחיות, אדמומיות מוגברת, שינוי צבע, או שינויים ניכרים אחרים בעור), על המטופלים להפסיק את השימוש במכשיר ולהיוועץ ברופא.

- עקוב אחר רמת החום במשך כל הטיפול. יש להשתמש בזהירות במערכת Med4 Elite או כל מכשיר תרמוטרפיה (טיפול בחום) המייצר חום גבוה בטמפרטורה  $45^{\circ}\text{C}$  ( $113^{\circ}\text{F}$ ) ומעלה. יש לבדוק לעתים קרובות את העור באזור המטופל ולהשתמש בטווח טמפרטורה בינוני-נמוך (קר יותר) או להגדיל את פרק הזמן בין הטיפולים, לפי הצורך.

- המכשיר לא מיועד לשימוש בשילוב עם חומרי הרדמה.

- יש להימנע מחימום הגונדות והעובר.

- בעת השימוש בחום ובטיפול מהיר בחום וקור לסירוגין, יש להגן על העור של מטופלים הרגישים לחום או הנתונים בסיכון גבוה, בפרט באזורים שבהם יש בעיות תחושה.

- כל האזהרות וכללי הזהירות הקשורים לקירור/תפירה ותרמוטרפיה חלים גם על טיפול מהיר בחום וקור לסירוגין.

- יש להשתמש בטיפול בדחיה בשילוב עם טיפול בחום רק ברמה המעניקה מגע טוב יותר (או יציב) עם העור מבלי להפעיל לחץ על הרקמות.

- אזהרה: יש להשתמש בזהירות. עלול לגרום לכוויות רציניות. אין להשתמש באזורים שבהם העור רגיש או במטופלים בעלי זרימת דם חלשה. שימוש ב-Med4 Elite ללא השגחה על ידי ילדים או אנשים בעלי מוגבלויות עלול להיות מסוכן.

**חשוב:** עיין במדריך העדכני לשימוש בכיסוי כדי לקרוא את התוויות הנגד והאזהרות הקשורות לכיסוי. המדריך זמין בכתובת [www.gameready.com](http://www.gameready.com)

#### אזהרות כלליות וכללי זהירות

- (כללי) יש להקפיד על מילוי המלצות הטיפול שקיבלת מאיש הצוות הרפואי המטפל כך בנוגע למשך השימוש במכשיר ותדירות השימוש.
- (כללי) הצבה לא נכונה או שימוש ארוך מדי ב-Med4 Elite עלולים לגרום נזק לרקמות.
- (כללי) Med4 Elite לא נועדה לשימוש בסביבה סטרילית.
- (כללי) הכיסויים של Game Ready אינם סטריליים; אין להניח אותם ישירות על פצעים פתוחים, דלקות, פריחות, זיהומים או תפרים. ניתן להניח את הכיסוי על גבי בגדים או חבישות.
- (כללי) מומלץ בכל המטופלים להניח את הכיסוי על שכבת בגדים אחת כדי לחצוץ בינו לבין העור.
- (כללי) ניתן להשיג את הכיסויים של Game Ready במספר תצורות אך הם לא מיועדים לכל השימושים הפיזיולוגיים האפשריים. לדוגמה, כיסוי הקרסול לא נועד לשימוש על הבהונות וכיסוי הגב לא נועד לשימוש באזור הבטן.
- (כללי) יש לנקוט משנה זהירות בפרק הזמן הבתר-ניתוחי המידי, בפרט כל עוד לא פגה ההרדמה או אם נלקחה תרופה כלשהי שעלולה להשפיע על תחושת הכאב הרגילה. יש לבדוק לעתים קרובות את העור באזור המטופל ולהשתמש בטווח טמפרטורה בינוני-גבוה (חם יותר) או להגדיל את פרק הזמן בין הטיפולים, לפי הצורך.

- אזהרה: כדי להשתמש בבטחה במסך המגע של Med4 Elite, עליך לעמוד במרחק 30 ס"מ (רגל אחת) ישירות מול המכשיר.

- יש להשתמש רק בכבל החשמל המסופק על ידי Game Ready. עיין במפרט כבל החשמל המסופק עם הערכה לקבלת פרטים נוספים.

- יש להימנע משימוש בציוד זה בסמוך או על גבי ציוד אחר מכיוון שפעולתו עלולה להיפגע. אם יש צורך בשימוש כגון זה, יש להשגיח על הציוד הזה ועל כל ציוד אחר כדי לוודא שפעולתם תקינה.

- סמל זה על יחידת הבקרה או על האריזה שלה משמעו שאסור להשליך מוצר זה ביחד עם האשפה הביתית/מוצרי הצריכה. כדי לדעת היכן להשליך את הפסולת החשמלית והאלקטרונית שלך, יש ליצור קשר עם שירות פינוי האשפה של העיר/רשות מקומית שלך או ליצור קשר עם Game Ready לקבלת סיוע.



- כדי למנוע סכנת מעידה, יש להניח את צינורות המחבר בצורה נכונה בתוך המארזים בעת שלא נעשה בו/בהם שימוש. כרוך את הצינור פעם אחת מסביב למתלה הצינור והכנס את הקצה לתוך מארז הצינור כפי שמוצג. ודא כי מספר מחבר הצינור תואם למספר מתלה הצינור.

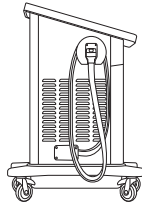

**אזהרה:** בהתאם להצעת חוק 65 במדינת קליפורניה נוספה האזהרה הבאה. מוצר זה יכול לחשוף אותך לכימיקלים, כולל קדמיום, כרומיום, עופרת, ביפנילים עתירי ברזל או כספית. במדינת קליפורניה החומרים הללו ידועים כמסרטנים או כגורמי רעילות במערכת הרבייה. למידע נוסף, בקר באתר [www.prop65warnings.ca.gov](http://www.prop65warnings.ca.gov) בכתובת



### טמפרטורות עור שנמדדו

טמפרטורת העור הגבוהה ביותר שנמדדה הייתה 44 °C (111 °F) לאחר שטמפרטורת מכל החימום כוונה לערך הגבוה ביותר	טמפרטורה מקסימלית
טמפרטורת העור הנמוכה ביותר שנמדדה הייתה 7 °C (44 °F) לאחר שטמפרטורת מכל הקירור כוונה לערך הנמוך ביותר	טמפרטורה מינימלית

### אזהרות וכללי זהירות לגבי המערכת

- על מנת להימנע מסכנת התחשמלות, אין להסיר פאנל כלשהו מיחידת הבקרה. פתיחת יחידת הבקרה תגרום לביטול האחריות על Med4 Elite. לקבלת כל סוגי השירות והתיקונים, התקשר בארה"ב לתמיכה הטכנית של Game Ready במספר 1.888.426.3732 (+1.510.868.2100); מחוץ לארה"ב, נא להתקשר למפיץ המקומי.
- על מנת למנוע התחשמלות, תפקוד לקוי של המוצר או נזק, לעולם אין להפעיל את המערכת באמצעות חוטי חשמל או צינורות מחבר פגומים, או עם ליקוי מכני אחר או בכל מקרה שבו המערכת אינה מתפקדת באופן מלא.
- אזהרה: למניעת סיכון התחשמלות, יש לחבר את הציוד הזה רק לרשת חשמל מוארקת.
- אזהרה: אין לבצע שום התאמה בציוד זה. כל התאמה או ניסיון התאמה עלולים לגרום לסכנה ויובילו לביטול האחריות על Med4 Elite.
- אין להטות את מערכת Med4 Elite על צדה.
- כדי למנוע נזק אפשרי ל-Med4 Elite, אין להשתמש בכיסויים של יצרנים אחרים בעת השימוש ביחידת הבקרה.
- על מנת למנוע מקרי פציעה, יש להיזהר ממעידה על כבלי החשמל של יחידת הבקרה ועל צינורות המחבר.
- יש להרחיק את Med4 Elite, כולל הצינורות והכבלים, מילדים וחיות מחמד.
- יש להיזהר בעת השימוש בחלקים קטנים כדי למנוע ככל הניתן את בליעתם שאיפתם.
- יחידת הבקרה של Med4 Elite היא אביזר רפואי. על מנת למנוע פגיעה במוצר, יש לטפל בו באותה מידת זהירות שמטפלים במחשב נייד. אין להפיל אותו, לבעוט בו או לפגוע בו בכל דרך אחרת. פגיעה או שימוש באופן זה יגרמו לביטול האחריות על Med4 Elite.
- השתמש במים מזוקקים בלבד למילוי המכשיר.
- נקה את המכשיר וטהר את המים באופן שגרתי לפי ההוראות.
- מלא את המכלים במים מזוקקים על פי ההוראות לפני חיבור המכשיר לחשמל.
- המכשיר מכיל את הקרר R-134a, והטיפול בנוזל הזה ייעשה על ידי טכנאים מוסמכים בלבד.
- מערכת הקירור ב-Med4 Elite מכילה R-134a, קרר הכפוף לתקנות סילוק החומרים של המשרד להגנת הסביבה בארצות הברית (EPA) וייתכן שהוא כפוף גם לסוכנויות בין-לאומיות אחרות להגנת הסביבה. למניעת בלבול ופגיעה אפשרית בסביבה, פנה אל מתקן סילוק האשפה באזורך ושאל על הליכי סילוק החומרים החלים על Med4 Elite.

## מילוי המכלים

מערכת Med4 Elite מתקבלת עם מכלים ריקים. תצטרך למלא את המכלים טרם השימוש. יש צורך בשמונה ליטרים (שני גלונים) של מים מזוקקים למילוי המכלים לגמרי.

**חשוב:** השתמש במים מזוקקים בלבד. אל תשתמש במים חסרי יונים או במי ברז. אי שימוש במים מזוקקים עלול לגרום לביטול האחריות על המכשיר.

1. פתח המכלים נמצא מתחת למסך המגע ביחידת הבקרה. ניתן לפתחו על ידי לחיצה על המכסה לשחרור הסגר והרמת המכסה.
2. שפוך בזהירות מים מזוקקים לפתח המכלים.
3. בתום מילוי המכלים, סגור את המכסה. לחץ חזק כדי שהסגר ייתפס.

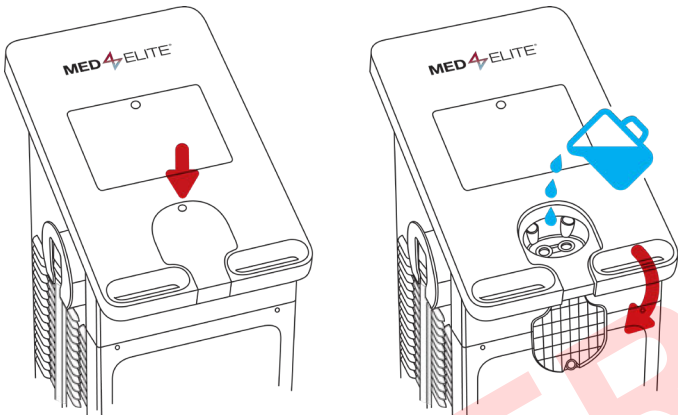

## הפעלה

חיבורים והפעלה

1. חבר את כבל החשמל הכלול בערכה לחלקה האחורי של יחידת הבקרה.
2. הכנס את כבל החשמל למוצא החשמל המתאים.

**חשוב:** הנח את כבל החשמל במקום בטוח למניעת מעידה או ניתוק בשוגג.

3. לחץ על מתג ההפעלה בחלקה האחורי של יחידת הבקרה כדי להפעילה. ישמע אות קולי כדי לציין ש-Med4 Elite נדלקת.

## התחלת השימוש

### הגדרה לקראת שימוש

Med4 Elite מגיעה עם מדריך מקוצר למשתמש, המצוי בקופסת ערכת האביזרים. אנא קרא את ההוראות בעיון טרם הפעלת המכשיר והשימוש בו.

השתמש בידיות כדי להזיז את יחידת הבקרה למקום המתאים עבורה. יש להגדיר את יחידת הבקרה באופן הבא:

- במרחק 1.8 מטרים (6 רגליים) לכל היותר משקע חשמל בחיבור למעגל חשמלי ייעודי או בעל הספק גבוה דיו לנתינת 1200 ואט
- גישה נוחה למתג On/Off (הפעלה/כיבוי) בחלקה האחורי של היחידה ללא חסימה של כבל החשמל
- על משטח מאוזן במוסד הרפואי
- בתוך המבנה בלבד
- במקום יבש
- מבלי שתהיה חסימה בפתחי האוורור באחד הצדדים
- ללא סכנת מעידה

**חשוב:** אין להטות לעולם את מערכת Med4 Elite על צדה. הטיית יחידת הבקרה עלולה לפגוע במדחס ולגרום לביטול האחריות.

לאחר שתניח את המכשיר במיקום המתאים, נעל את הגלגלים על ידי לחיצה על ארבעת מנועולי הגלגלים. כל מנועול ישמיע קול נקישה כאשר הוא ינוע כלפי מטה וייעל.

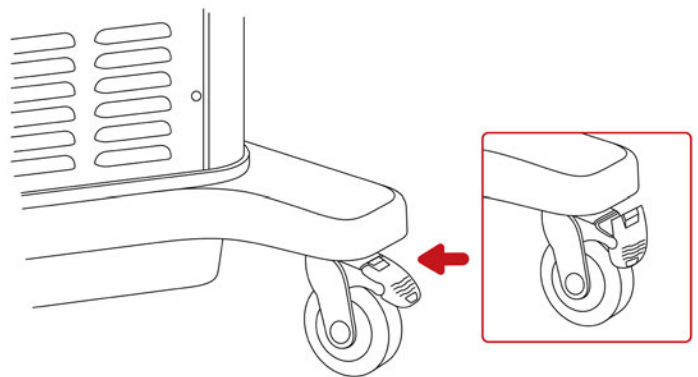

## הגדרת השפה

המטלה הראשונה שתבקש להשלים ב-Med4 Elite היא לבחור ולאשר את השפה של ממשק המשתמש. בהפעלה הראשונית מופיע מסך לבחירת שפה.

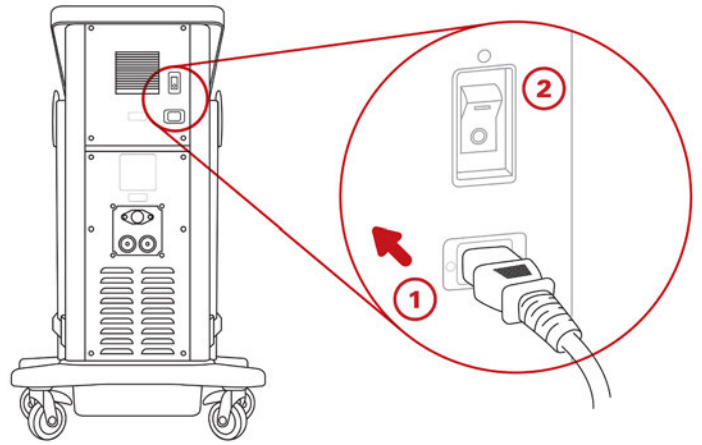

לאחר ההפעלה, הלחצן On/Off (הפעלה/כיבוי) בחלקו העליון של מסך המגע מאיר באור בצבע ענבר.

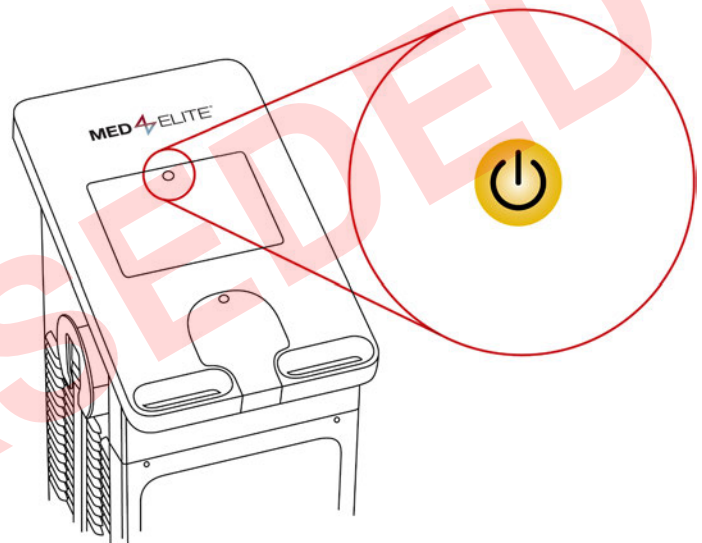

4. לחץ על הלחצן On/Off (הפעלה/כיבוי) להפעלת Med4 Elite. צבע הלחצן On/Off (הפעלה/כיבוי) בחלקו העליון של מסך המגע יפוך לירוק.

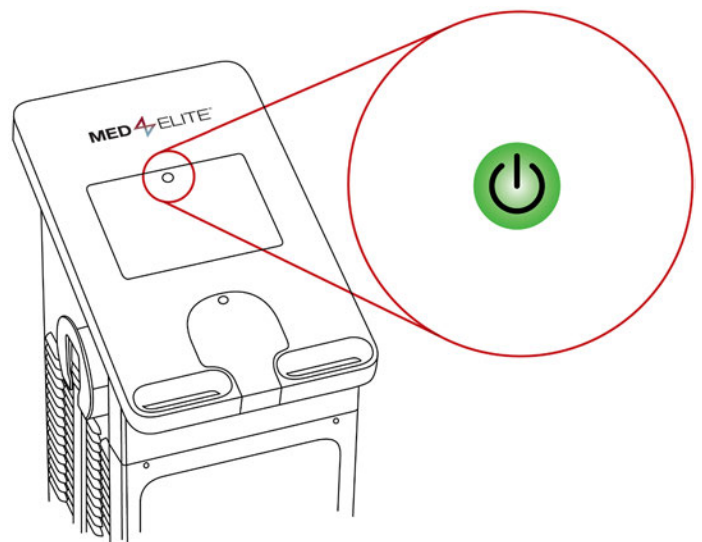

דרושות עד 60 שניות לטעינת מערכת ההפעלה של Med4 Elite.



## SELECT LANGUAGE



1. לחץ על החץ כלפי מעלה או מטה כדי לגלול ולהציג את השפות הזמינות.
2. לבחירת הגדרת השפה כברירת מחדל, לחץ על  לחצן האישור. מופיע מסך לאישור השפה.



## CONFIRM LANGUAGE

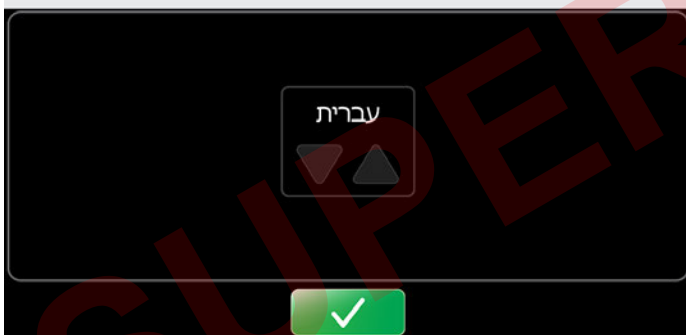

3. לאישור הגדרת השפה כברירת מחדל, לחץ על  לחצן האישור.
4. הפעל מחדש כדי להחיל את ההגדרות על ידי לחיצה על  לחצן האישור פעם נוספת. מחשב יחידת הבקרה כבה.
5. לחץ על הלחצן On/Off (הפעלה/כיבוי) הנמצא בקצה העליון של מסך המגע כדי להפעיל מחדש את המחשב.

## שינוי הגדרות היצרן

כאשר מערכת Med4 Elite נמסרת לך, קיימות בה הגדרות יצרן הקובעות את הערכים המשמשים לטיפול ומהווים ברירת מחדל. ההגדרות כוללות את ערכי המינימום, המקסימום וברירת המחדל של טמפרטורות החימום והקירור; ערכי המינימום, המקסימום וברירת המחדל של הדחיסה; ערכי המינימום, המקסימום וברירת המחדל של זמני הטיפול, הטמפרטורות במכלים, שפת הממשק וסולם הטמפרטורה.

הגדרות אלה קובעות את טווחי הטמפרטורה והדחיסה המותרים בטיפולים, כמו כן את ההגדרות הנחשבות ברירת מחדל ומופיעות כאשר יחידת הבקרה מופעלת.

תוכל להשתמש ב-Med4 Elite לפי הגדרות היצרן, או לשנות את ההגדרות האלה בכל עת בהתאם לדרישות המוסד הרפואי.

לעיון בהגדרות היצרן ובהליכים המאפשרים לשנותן, עיין בסעיף קביעת תצורת ההגדרות במערכת Med4 Elite.

## מספר זיהוי אישי (PIN)

כשמערכת Med4 Elite נמסרת לך, מוגדר בה מספר PIN שנקבע על ידי היצרן ומהווה ברירת מחדל. מספר ה-PIN שקבע היצרן ומהווה ברירת מחדל הוא 1111. מספר ה-PIN נחוץ כדי לגשת אל הגדרות המערכת ולשנות את ההגדרות הנחשבות ברירת מחדל. תוכל לשנות את מספר ה-PIN בהגדרות המערכת, לשם כך עיין בסעיף קביעת תצורת ההגדרות במערכת Med4 Elite. אנא זכור לשמור על מספר ה-PIN שלך בהישג יד ולא לגלות אותו לאיש.

**חשוב:** אם תאבד או תשכח את מספר ה-PIN, התקשר אל צוות התמיכה הטכנית של Game Ready ובקש מהם PIN מאסטר. כך תוכל לגשת אל הגדרות המערכת כדי לקבוע מספר PIN חדש. ניתן להשיג את התמיכה הטכנית של Game Ready במספר 1.888.426.3732 (1.888.GameReady) וגם במספר +1.510.868.2100. מחוץ לארה"ב, ניתן לפנות אל המפיץ המקומי.

בהפעלה הבאה של יחידת הבקרה יופיע מסך לבחירת מטופל. כעת Med4 Elite מוכנה לשימוש. בחר מטופל כדי להתחיל להגדיר את הטיפול. עיין בסעיף שימוש ב-Med4 Elite לקבלת הוראות נוספות.

## בחר מטופל

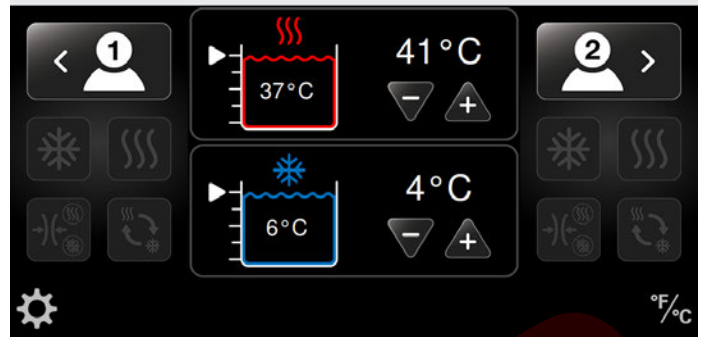

**חשוב:** אם יחידת הבקרה תזהה שיש מעט מדי מים במכלים, לא יותר לך להמשיך לפני שתוסיף את כמות המים החסרה.

## מלא מכלים כדי להמשיך...

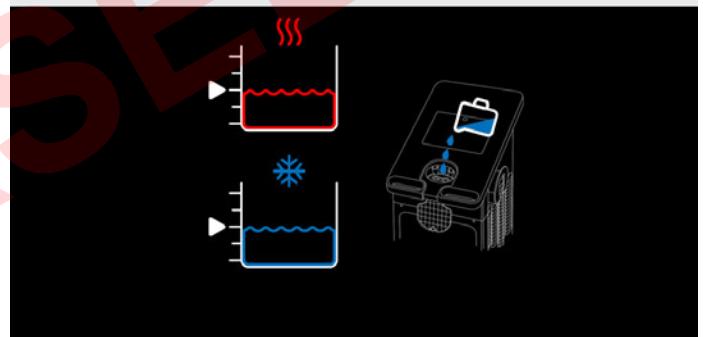

**חשוב שתמלא את המכלים לפני ההפעלה של Med4 Elite.** אם המערכת מופעלת ללא מים או כאשר יש בה מעט מדי מים, תתבקש להוסיף מים לפני שתמשיך. עיין בסעיף מילוי המכלים לקבלת הוראות. כאשר המפלט בשני המכלים מגיע ל-75% לכל הפחות, מסך בחירת המטופל מופיע באופן אוטומטי. כעת מערכת Med4 Elite מוכנה לשימוש.



האלמנטים בממשק המשתמש

- א. כותרת המסך
- ב. גישה אל הגדרות המערכת
- ג. מעבר בין °F ל-°C כסולם טמפרטורה
- ד. המטופל שנבחר
- ה. הטיפולים הזמינים
- ו. החלפת מטופל
- ז. טמפרטורת יעד במכל
- ח. הגדלת או הקטנת טמפרטורת היעד
- ט. טמפרטורה בפועל במכל

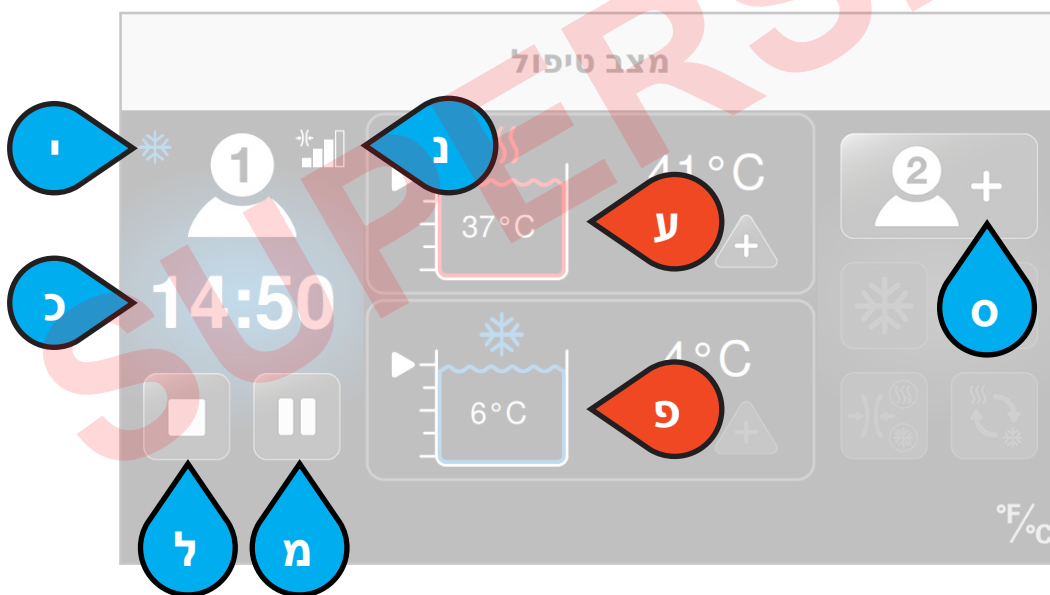
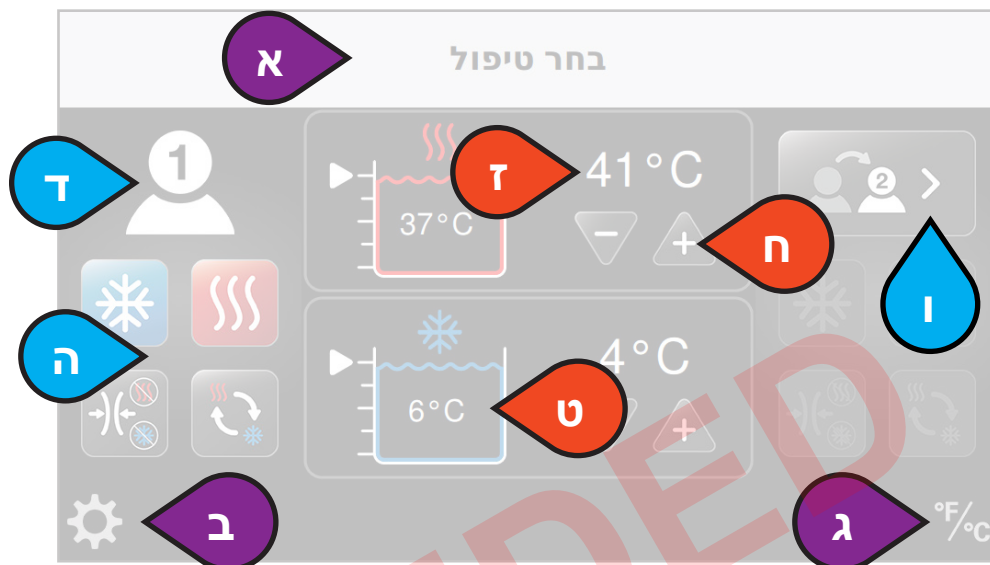

- י. סוג הטיפול המבוצע כעת
- כ. משך הזמן הכולל הנותר
- ל. עצירת הטיפול
- מ. הפסקת הטיפול באופן זמני
- נ. רמת דחיסה
- ס. הוספת מטופל
- ע. טמפרטורה בפועל במכל החימום
- פ. טמפרטורה בפועל במכל הקירור

אפשרויות מכלים



כותרות / הגדרות



אפשרויות מטופל



ממשק המשתמש כולל צלמיות המאפשרות לשלוט ב-Med4 Elite.

שם	צלמית
מספר כולל של מחזורי נודניק	
מצב מחזור נודניק	
טיפול בחום	
התאמה של הגדרות טיפול בחום	
טיפול מהיר בחום וקור לסירוגין	
התאמה של הגדרות טיפול מהיר בחום וקור לסירוגין	
קבע התחלת טיפול	
משך החימום בטיפול מהיר בחום וקור לסירוגין	
משך הקירור בטיפול מהיר בחום וקור לסירוגין	
משך הזמן הכולל של טיפול מהיר בחום וקור לסירוגין	
טיפול בדחיסה בלבד	
התאמה של הגדרות לטיפול בדחיסה בלבד	
ללא לחץ (בלי)	
לחץ נמוך (5 - 15 mmHg)	
לחץ בינוני-נמוך (5 - 30 mmHg)	
לחץ בינוני (5 - 50 mmHg)	
לחץ גבוה (5 - 75 mmHg)	
התראה כללית	
לתשומת לב: עיין במדריך למשתמש	

שם	צלמית
גישה אל הגדרות המערכת	
מעבר בין פרנהייט (°F) לצלזיוס (°C)	
המפלט במכל החימום והטמפרטורה בפועל במכל	
המפלט במכל הקירור והטמפרטורה בפועל במכל	
גדלת הערך המוגדר	
הקטנת הערך המוגדר	
התחלת הטיפול	
ביטול	
הפסקת הטיפול באופן זמני	
עצירת הטיפול	
הוספת מטופל 1	
בחירת מטופל 1	
החלפה למטופל 1	
הוספת מטופל 2	
בחירת מטופל 2	
החלפה למטופל 2	
טיפול בקור	
התאמה של הגדרות טיפול בקור	
מעבר לנודניק מופעל	
מעבר לנודניק כבוי	

ממשק המשתמש של הגדרות המערכת כולל צלמיות המאפשרות לשלוט בהגדרות Med4 Elite הנחשבות ברירת מחדל.

שם	צלמית
הגדרות לטיפול בדחיסה בלבד	
הגדרות משך הטיפול בדחיסה בלבד	
ביטול	
אישור	
חזרה	
התחלה	
יציאה לשמירת הגדרות (יש צורך בהפעלה מחדש)	
ללא לחץ (בלי)	
לחץ נמוך (5 - 15 mmHg)	
לחץ בינוני-נמוך (5 - 30 mmHg)	
לחץ בינוני (5 - 50 mmHg)	
לחץ גבוה (5 - 75 mmHg)	

שם	צלמית
גישה אל הגדרות המערכת	
שינוי מספר הזיהוי האישי (PIN)	
איפוס להגדרות יצרן	
הגדרות שפה	
פרטי מערכת	
הורדת נתונים	
עדכון תוכנה	
הגדרות טיפול בקור	
הגדרות משך הטיפול בקור	
הגדרות דחיסה לטיפול בקור	
הגדרות טמפרטורה של מכל הקירור	
הגדרות נודניק	
אפשר נודניק	
השבת נודניק	
הגדרות טיפול בחום	
הגדרות משך הטיפול בחום	
הגדרות דחיסה לטיפול בחום	
הגדרות טמפרטורה של מכל החימום	
הגדרות טיפול מהיר בחום וקור לסירוגין	
הגדרות משך הטיפול המהיר בחום וקור לסירוגין	

## הגדרת סולם הטמפרטורה (°F / °C)

Med4 Elite מאפשרת להציג טמפרטורות בסולם צלזיוס (°C) או פרנהייט (°F). בכל מסך ניתן לשנות את הסולם במהירות.

לדוגמה, לבחירת סולם הטמפרטורות ממסך בחירת המטופל:

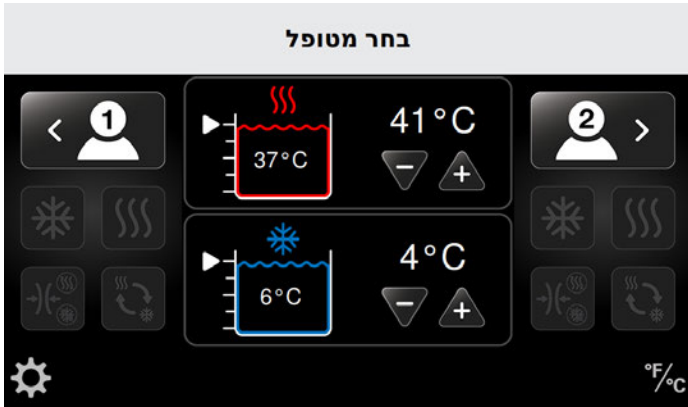

1. לחץ על צלמית סולם הטמפרטורה בפינת המסך השמאלית התחתונה.

סולם הטמפרטורה ישתנה. בדוגמה זו, הסולם משתנה מפרנהייט לצלזיוס.

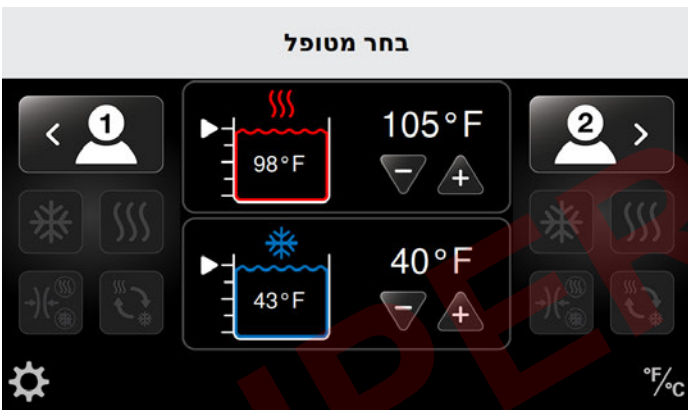

## הגדרת טיפולים

Med4 Elite מאפשרת להגדיר טיפולים נפרדים עבור שני מטופלים לכל היותר בו-זמנית. סוגי הטיפול כוללים:

- טיפול בחום (תרמותרפיה) עם או ללא דחיסה
- טיפול בקור (קריותרפיה) עם או ללא דחיסה
- טיפול מהיר בחום וקור לסירוגין (מעבר מהיר בין טיפול בקור וטיפול בחום) עם או ללא דחיסה
- טיפול בדחיסה בלבד (ללא זרימת מים)

במהלך הטיפולים ניתן להפסיקם באופן זמני, לעצור אותם לגמרי או לשנותם בכל עת.

## שימוש ב-MED4 ELITE

### בחר מטופל

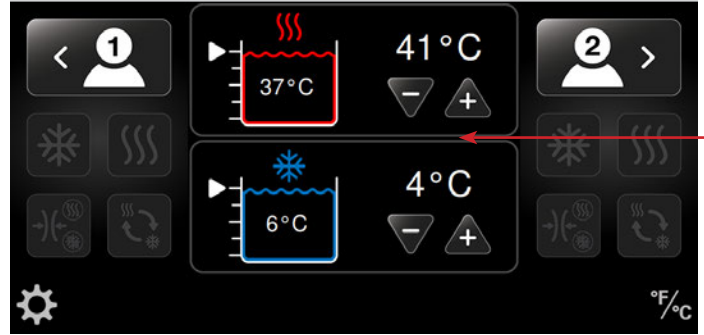

### הגדרת הטמפרטורה

ב-Med4 Elite יש שני מכלי מים המשמשים ליצירת הטמפרטורה הרצויה בטיפול. אחד משמש לטיפול בחום ואחד משמש לטיפול בקור. ניתן לקבוע את הטמפרטורות במכלים ממסך בחירת המטופלים המוצג לעיל.

- מומלץ לקבוע את הטמפרטורות במכלים לפי הטמפרטורות הנפוצות ביותר בטיפול בתחילתו של יום העבודה.
- לחלופין, ניתן לקבוע בהגדרות האדמיניסטרטור כי הטמפרטורות במכלים יהיו לפי ערכי ברירת המחדל עם הדלקת Med4 Elite.
- אם הטיפול כרוך בשינוי הטמפרטורה שנקבעה במכל, ניתן לבחור טמפרטורה חדשה ממסך בחירת המטופל לפני שהטיפול מוגדר עבור המטופל. באופן זה יש למכלים זמן להגיע לטמפרטורות הרצויות לפני הטיפול.

**הערה:** עיין בסעיף בטיחות < אזהרות כלליות וכללי זהירות כדי לעיין בטמפרטורות העור הצפויה המקסימלית והמינימלית.

### התאמת הטמפרטורות במכלים כאשר נעשה בהם שימוש משותף עבור שני מטופלים

השימוש במכלי Med4 Elite נעשה במשותף עבור המטופלים. כאשר שני מטופלים מקבלים טיפולים הכרוכים בשימוש באותו מכל, טמפרטורת הטיפול זהה עבור שניהם.

בעת הגדרת טיפול עבור המטופל השני, אם המטופל השני משתמש במכל המשמש את המטופל הראשון, הלחצנים המאפשרים לבחור את טמפרטורת הטיפול (+) או (-) יהיו לא פעילים. טמפרטורת המכל תישאר זהה להגדרה שנקבעה עבור המטופל הראשון. אם יש צורך בטמפרטורה שונה, יש להפסיק תחילה את כל הטיפולים באופן זמני כדי להתאים את טמפרטורת המכל. ניסיון לשנות את הטמפרטורה בזמן הטיפול יוביל להצגת הודעה על כך שמכל החימום/הקירור בשימוש.

לשינוי הטמפרטורות במכלים:

1. הפסק את הטיפול באופן זמני עבור המטופל הראשון ושנה את הטמפרטורה.
2. הטמפרטורה החדשה תהיה זהה עבור שני המטופלים.
3. המשך את הטיפול במטופל הראשון על ידי לחיצה על לחצן ההתחלה.
4. הוסף את המטופל השני ולחץ על לחצן ההפעלה.

**הערה:** ניתן להגדיר את המטופל כמטופל 1 או מטופל 2. אם תקצה למטופל את הצינור המסומן בספרה 1, הגדר את המטופל הזה כמטופל 1 בממשק המשתמש. אם תקצה למטופל את הצינור המסומן בספרה 2, הגדר את המטופל הזה כמטופל 2 בממשק המשתמש.

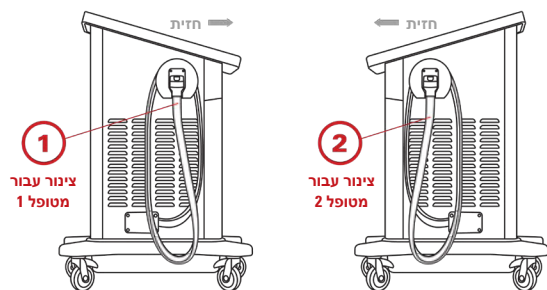

**חשוב:** ההגדרות הנחשבות ברירת מחדל קובעות את ערכי המקסימום, המינימום וערכי ברירת המחדל של טמפרטורות, רמות דחיסה ומשך כל טיפול.

הגדרות אלה נקבעות על ידי היצרן או על ידי האדמיניסטרטור במוסד שלך. עיין בסעיף קביעת תצורה ההגדרות במערכת Med4 Elite במדריך זה לקבלת מידע נוסף.

Med4 Elite מאפשרת לטפל במטופל אחד או בשניים לכל היותר בו-זמנית. כאשר ניתן טיפול לשני מטופלים, ניתן להתאים את הטיפולים באופן אישי לכל מטופל.

**טיפול במטופל אחד באמצעות כיסוי אחד**

להגדרת טיפול עבור מטופל אחד:

1. הנח את הכיסוי הרצוי על המטופל וחבר את הכיסוי לצינור. בהישמע נקישה, הכיסוי מחובר כראות.

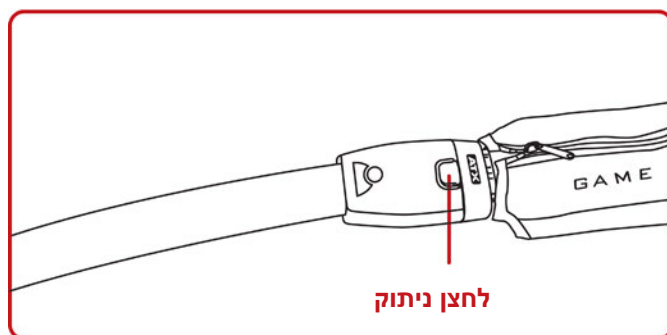

2. בחר את המטופל הרצוי על ידי לחיצה על צלמית המטופל: מטופל 1 מופיע בצד ימין של המסך ואילו מטופל 2 מופיע בצד שמאל של המסך. בחירה זו מאפשרת להתאים את ההגדרות למטופל הרצוי.

**בחר מטופל**

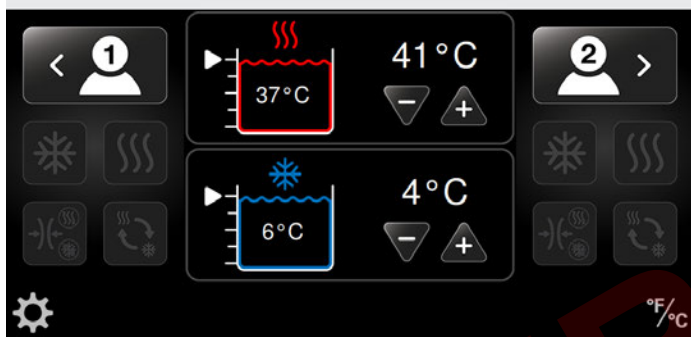

מסך בחירת הטיפול מופיע ובו ארבע צלמיות טיפול פעילות. (בדוגמה שלהלן נבחר מטופל 1, אולם אם צריך לעבור במקום זאת למטופל 2, לחץ על לחצן ההחלפה למטופל 2).

**בחר טיפול**

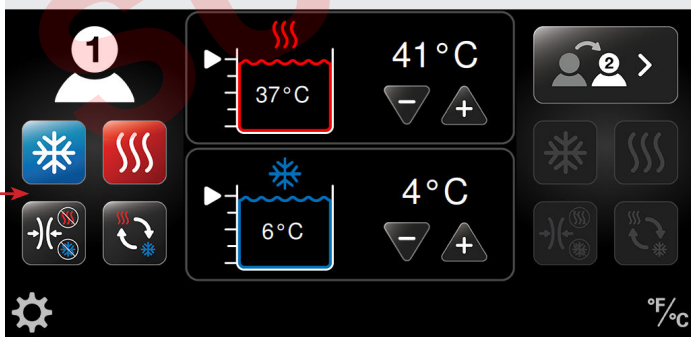

3. בחר את הטיפול הרצוי.

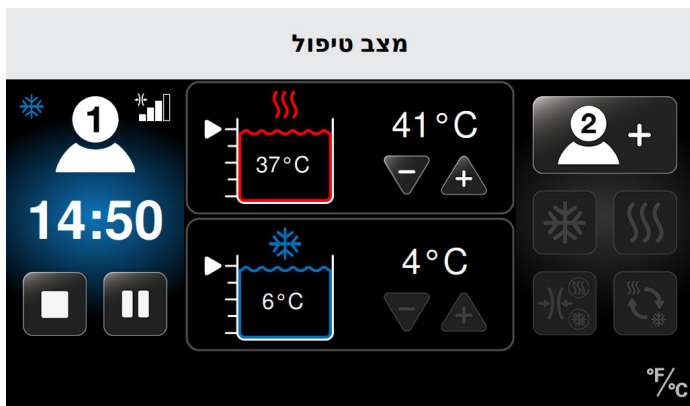

בדוגמה זו מבוצע טיפול במטופל 1 לפי:

- טיפול בקור
- לחץ בינוני
- הטיפול בקור יימשך עוד 14:50 דקות
- הטמפרטורה שנקבעה לטיפול בקור היא 4 °C (40 °F)
- הטמפרטורה בפועל במכל היא 6 °C (43 °F)

#### טיפול במטופל אחד באמצעות שני כיסויים

או

#### טיפול בשני מטופלים

**חשוב:** כדי לטפל בשני מטופלים נעשה שימוש משותף במכלי הקירור והחימום. לפיכך הטמפרטורות יהיו זהות עבור שני המטופלים. **בעת הגדרת טיפול עבור המטופל השני, אם המטופל השני משתמש במכל המשמש את המטופל הראשון, הלחצנים המאפשרים לבחור את טמפרטורת הטיפול (+ או -) יהיו לא פעילים.** טמפרטורת המכל תישאר זהה להגדרה שנקבעה עבור המטופל הראשון. אם יש צורך בטמפרטורה שונה, יש להפסיק תחילה את כל הטיפולים באופן זמני כדי להתאים את טמפרטורת המכל. ניסיון לשנות את הטמפרטורה בזמן הטיפול יוביל להצגת הודעה על כך שמכל החימום/הקירור בשימוש.

אם ברצונך לשנות את הטמפרטורות במכלים לפני שתוסיף מטופל שני, תחילה הפסק את הטיפול באופן זמני עבור המטופל הראשון ושנה את הטמפרטורה. הטמפרטורה החדשה תשפיע על הטיפול בשני המטופלים. עיין בסעיף הפסקת טיפול באופן זמני, עצירתו והחלפתו.

כדי להוסיף מטופל שני לאחר שהגדרת מטופל יחיד (עיין בסעיף הקודם טיפול במטופל אחד):

1. בחר את הכיסוי המתאים וחבר אותו לצינור. בהישמע נקישה, הכיסוי מחובר כראוי.



4. לאחר שתבחר את הגדרות הטמפרטורה של המטופל וטמפרטורת הטיפול תגיע לערך שהוגדר, לחץ על לחצן ההתחלה כדי להתחיל את הטיפול.
5. לחץ על לחצן הביטול כדי לחזור אל המסך הראשי מבלי להתחיל את הטיפול. בעת החזרה למסך הראשי, ההגדרות לא נשמרות.

כאשר הטיפול מתחיל, מסך מצב הטיפול מציג את משך הטיפול כספירה לאחור יחסית למשך הטיפול הכולל. בנוסף המסך מראה את סוג הטיפול, טמפרטורות הטיפול, רמות הדחיסה והטמפרטורות במכלים ומפלסי המים בהם. במסך זה תוכל להפסיק את הטיפול באופן זמני או באופן סופי.

### מכל חימום בשימוש

טמפרטורת החימום צריכה להיות זהה עבור שני המטופלים. לשינוי טמפרטורת החימום, יש להשהות את כל הטיפולים הנעשים באמצעות מכל החימום. למידע נוסף עיין במדריך למשתמש. גע להסרת ההודעה

ברגע שתבחר את המטופל, ארבע צלמיות הטיפול יהפכו לפעילות. (בדוגמה זו, מטופל 2 נבחר לטיפול חדש שיוגדר, ומטופל 1 מקבל טיפול בקור).

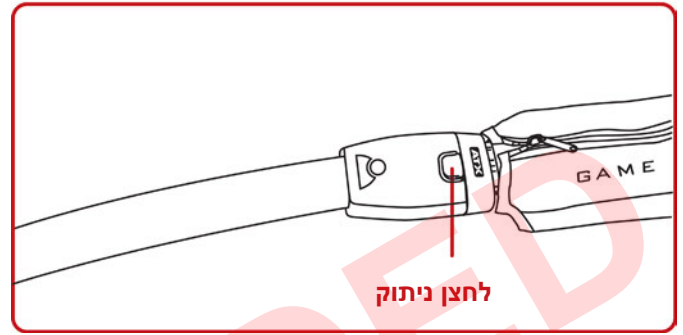

3. בחר את הטיפול הרצוי.

להגדרת הטיפולים הללו, עיין בהליכים המופיעים בסעיף המתאים תחת שימוש ב-Med4 Elite:

- טיפול בחום
- טיפול בקור
- טיפול מהיר בחום וקור לסירוגין
- טיפול בדחיסה בלבד

בדוגמה שלהלן נבחר טיפול בחום עבור מטופל 2 ואילו מטופל 1 ממשיך טיפול בקור.



4. לאחר שתבחר את הגדרות הטמפרטורה של המטופל השני וטמפרטורת הטיפול תגיע לערך שהוגדר, לחץ על לחצן ההתחלה כדי להתחיל את הטיפול.

5. לחץ על לחצן הביטול כדי לחזור מבלי להתחיל את הטיפול. בעת החזרה למסך הקודם, ההגדרות לא נשמרות.

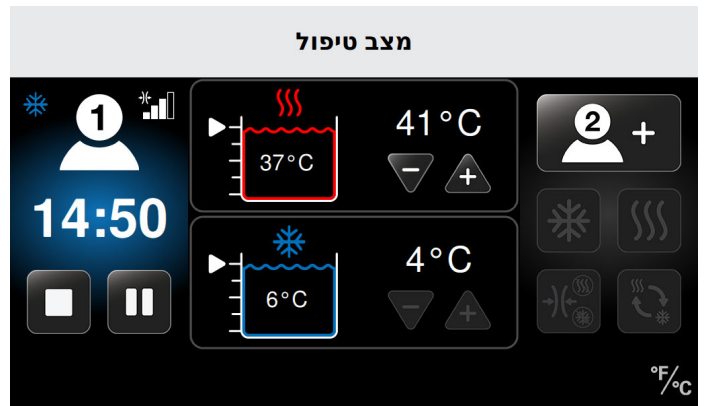
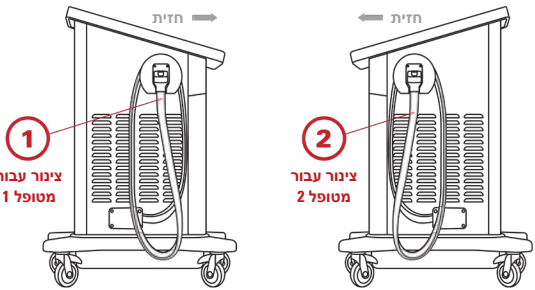

2. בחר אם להוסיף את מטופל 1 או את מטופל 2 (בהתאם לצינור הפנוי) על ידי לחיצה על צלמית הוספת המטופל במסך מצב הטיפול. באופן זה תוכל להתאים את ההגדרות למטופל השני או לכיסוי שני עבור מטופל יחיד.

## טיפול בחום

Med4 Elite מאפשרת להגדיר טיפול בחום עבור כל מטופל. ניתן להגדיר בנפרד עבור כל מטופל את טמפרטורת הטיפול, משך הטיפול ורמת הדחיסה.

להגדרת טיפול בחום ממסך בחירת המטופל:

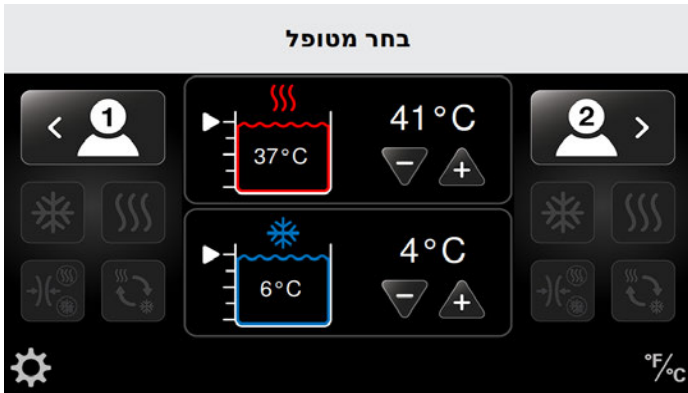

1. בחר את המטופל הרצוי על ידי לחיצה על צלמית המטופל המתאימה: מטופל 1 מופיע בצד ימין של המסך ואילו מטופל 2 מופיע בצד שמאל של המסך.

מסך בחירת הטיפול מופיע ובו ארבע צלמיות טיפול פעילות. (בדוגמה זו נבחר מטופל 1).

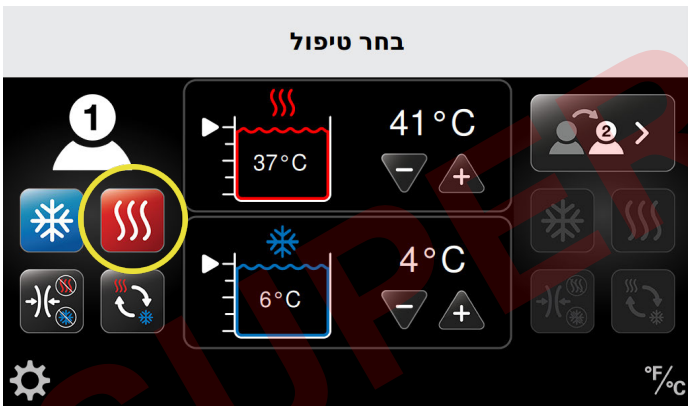

2. לחץ על צלמית הטיפול בחום.

מופיע מסך הטיפול בחום עבור המטופל שנבחר. מסך זה מאפשר להתאים את ההגדרות עבור כל מטופל. ההגדרות הללו כוללות את טמפרטורת החימום, משך הטיפול (בדקות) ורמת הדחיסה (לחץ נמוך או ללא לחץ) בטיפול בחום לפי התוויית השימוש.

כאשר הטיפול מתחיל, מסך מצב הטיפול מציג את משך הטיפול כספירה לאחור יחסית למשך הטיפול הכולל. בנוסף המסך מראה את סוג הטיפול, טמפרטורת הטיפול, רמות הדחיסה והטמפרטורות במכלים ומפלסי המים בהם. במסך זה תוכל להפסיק את הטיפול באופן זמני או באופן סופי.

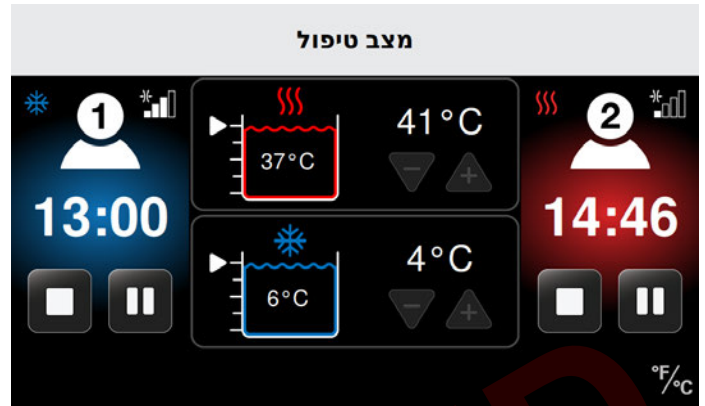

בדוגמה זו:

הטיפול במטופל 2 מבוצע לפי:

- טיפול בחום
- לחץ נמוך
- הטיפול בחום יימשך עוד 14:46 דקות
- הטמפרטורה שנקבעה לטיפול בחום היא 41 °C (105 °F)
- הטמפרטורה בפועל במכל היא 37 °C (98 °F)

הטיפול במטופל 1 מבוצע לפי:

- טיפול בקור
- לחץ בינוני
- הטיפול בקור יימשך עוד 13:00 דקות
- הטמפרטורה שנקבעה לטיפול בקור היא 4 °C (40 °F)
- הטמפרטורה בפועל במכל היא 6 °C (43 °F)





6. לאחר שתבחר את הגדרות הטמפרטורה של המטופל וטמפרטורת הטיפול תגיע לערך שהוגדר, לחץ על לחצן ההתחלה כדי להתחיל את הטיפול.
7. לחץ על לחצן הביטול כדי לחזור אל המסך הראשי מבלי להתחיל את הטיפול. בעת החזרה למסך הראשי, ההגדרות לא נשמרות.

כאשר הטיפול מתחיל, מסך מצב הטיפול מציג את משך הטיפול כספירה לאחור יחסית למשך הטיפול הכולל. בנוסף המסך מראה את סוג הטיפול, טמפרטורות הטיפול, רמות הדחיסה והטמפרטורות במכלים ומפלסי המים בהם. במסך זה תוכל להפסיק את הטיפול באופן זמני או באופן סופי.

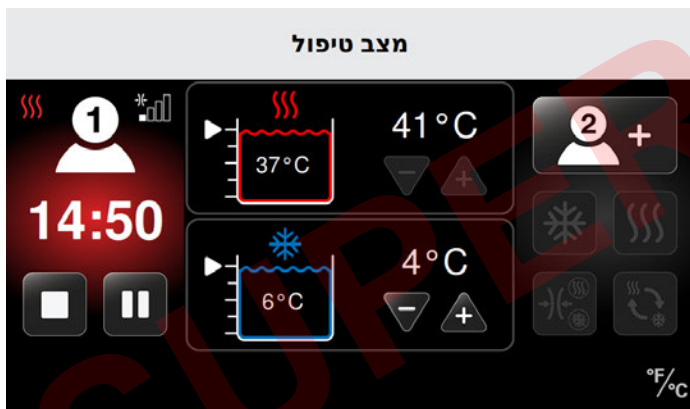

בדוגמה זו מבוצע טיפול במטופל 1 לפי:

- טיפול בחום
- לחץ נמוך
- הטיפול בחום יימשך עוד 14:50 דקות
- הטמפרטורה שנקבעה לטיפול בחום היא 41 °C (105 °F)
- הטמפרטורה בפועל במכל היא 37 °C (98 °F)



3. לחץ על חץ הפלוס (+) כדי להגדיל או על חץ המינוס (-) כדי להקטין את משך הטיפול בחום.
4. לחץ על חץ הפלוס (+) כדי להגדיל או על חץ המינוס (-) כדי להקטין את רמת הדחיסה בטיפול בחום.

רמות הלחץ הזמינות:

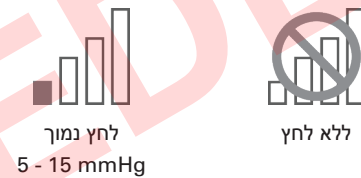

5. לחץ על חץ הפלוס (+) כדי להגדיל או על חץ המינוס (-) כדי להקטין את טמפרטורת הטיפול בחום.

**הערה:** המים המיועדים לטיפול בחום מגיעים ממכל משותף. לפיכך, אם שני מטופלים מקבלים טיפול בחום בו-זמנית, הטמפרטורה תהיה זהה עבור שניהם. כל שינוי בהגדרת טמפרטורת החימום ישפיע על שני המטופלים.

## טיפול בקור

ניתן להגדיר טיפול בקור עבור כל מטופל. ניתן להגדיר בנפרד עבור כל מטופל את טמפרטורת הטיפול, משך הטיפול ורמת הדחיסה. טיפול בקור כולל גם אפשרות לשימוש בפעולת הנוודניק. פעולת הנוודניק מאפשרת עד שישה מחזורים (הפעלה/כיבוי) של טיפול בקור וניתן באמצעותה להגדיר את פרק הזמן בין המחזורים. אם הטיפול הניתן למטופל דורש שימוש בפעולת הנוודניק, עליך לאפשר אותה בהגדרות המערכת. עיין בסעיף קביעת תצורת ההגדרות במערכת Med4 Elite < קביעת ערכים כברירת מחדל > הגדרות קירור < פעולת הנוודניק.

להגדרת טיפול בקור ממסך בחירת המטופל:

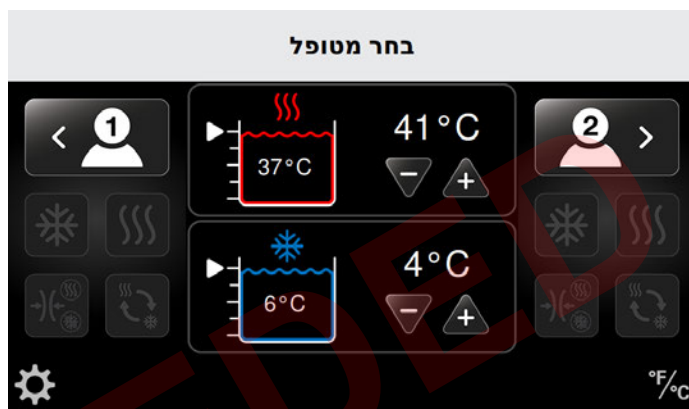

1. בחר את המטופל הרצוי על ידי לחיצה על צלמית המטופל המתאימה: מטופל 1 מופיע בצד ימין של המסך ואילו מטופל 2 מופיע בצד שמאל של המסך.

מסך בחירת הטיפול מופיע ובו ארבע צלמיות טיפול פעילות. (בדוגמה זו נבחר מטופל 1).



2. לחץ על צלמית הטיפול בקור.

מופיע מסך הטיפול בקור עבור המטופל שנבחר. מסך זה מאפשר להתאים את ההגדרות עבור כל מטופל. ההגדרות הללו כוללות את טמפרטורת הקירור, משך הטיפול (בדקות), רמת הדחיסה (לחץ נמוך, בינוני-נמוך, בינוני, גבוה או ללא לחץ) ופעולת הנוודניק (אם אופשרה).

**הערה:** המסכים שלהלן מציגים את פעולת הנוודניק לאחר אפשרה.

**פעולת הנוודניק הראשית במערכת מושבתת כברירת מחדל.** לפני שתשתמש בה בטיפול בקור, זכור לאפשר אותה בהגדרות המערכת. עיין בסעיף קביעת תצורת ההגדרות במערכת Med4 Elite < קביעת ערכים כברירת מחדל > פעולת הנוודניק.



אם אפשרת את פעולת הנוודניק, אך אינך מעוניין להשתמש בה בזמן הטיפול, לחץ על הלחצן האדום לשינוי מצב הנוודניק. כך תוכל להשבית את פעולת הנוודניק במהלך הטיפול.

3. לחץ על חץ הפלוס (+) כדי להגדיל או על חץ המינוס (-) כדי להקטין את משך הטיפול (בדקות) בקור.
4. לחץ על חץ הפלוס (+) כדי להגדיל או על חץ המינוס (-) כדי להקטין את רמת הדחיסה בטיפול בקור.

רמות הלחץ הזמינות:

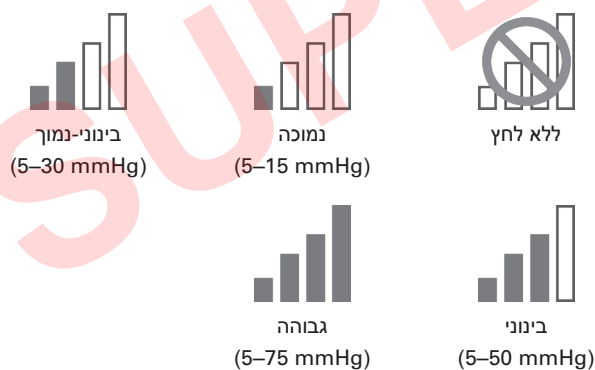



ב. לחץ על חץ הפלוס (+) כדי להגדיל או על חץ המינוס (-) כדי להקטין את מספר מחזורי הטיפול בקור.



5. לחץ על חץ הפלוס (+) כדי להגדיל או על חץ המינוס (-) כדי להקטין את טמפרטורת הקירור לטיפול בקור.

**הערה:** Med4 Elite מאפשרת להגדיר עד שישה (6) מחזורי טיפול בקור בעת השימוש בפעולת הנודניק. ניתן להגדיר את מספר המחזורים המרבי המותר לטיפולים נפרדים בהגדרות ברירת המחדל.



7. לאחר שתבחר את הגדרות הטמפרטורה של המטופל וטמפרטורת הטיפול תגיע לערך שהוגדר, לחץ על לחצן ההתחלה כדי להתחיל את הטיפול.

8. לחץ על לחצן הביטול כדי לחזור אל המסך הראשי מבלי להתחיל את הטיפול. בעת החזרה למסך הראשי, ההגדרות לא נשמרות.

כאשר הטיפול מתחיל, מסך מצב הטיפול מציג את משך הטיפול כספירה לאחור יחסית למשך הטיפול הכולל. בנוסף המסך מראה את סוג הטיפול, טמפרטורות הטיפול, רמות הדחיסה והטמפרטורות במכלים ומפלסי המים בהם. במסך זה תוכל להפסיק את הטיפול באופן זמני או באופן סופי.



**הערה:** המים המיועדים לטיפול בקור מגיעים ממכל משותף. לפיכך, אם שני מטופלים מקבלים טיפול בקור בו-זמנית, הטמפרטורה תהיה זהה עבור שניהם. כל שינוי בהגדרת טמפרטורת הקירור ישפיע על שני המטופלים.

6. הגדר את פעולת הנודניק.

א. לקביעת משך הזמן בין הטיפולים בקור (זמן הנודניק), לחץ על חץ הפלוס (+) כדי להגדיל או על חץ המינוס (-) כדי להקטין את משך הזמן.

## טיפול מהיר בחום וקור לסירוגין

Med4 Elite מאפשרת להגדיר טיפול מהיר בחום וקור לסירוגין עבור שני מטופלים לכל היותר. ניתן להגדיר בנפרד עבור כל מטופל את משך הטיפול הכולל, טמפרטורות הטיפול בחום וקור, משכי הטיפולים ורמות הדחיסה. לשמירה על הטמפרטורות הרצויות במשך כל הטיפול, מומלץ להשתמש בטיפול מהיר בחום וקור לסירוגין במטופל אחד בכל פעם.

להגדרת טיפול מהיר בחום וקור לסירוגין ממסך בחירת המטופל:

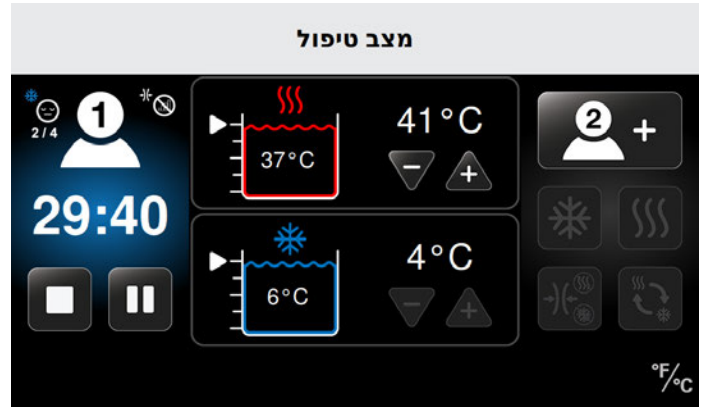

## בחר מטופל

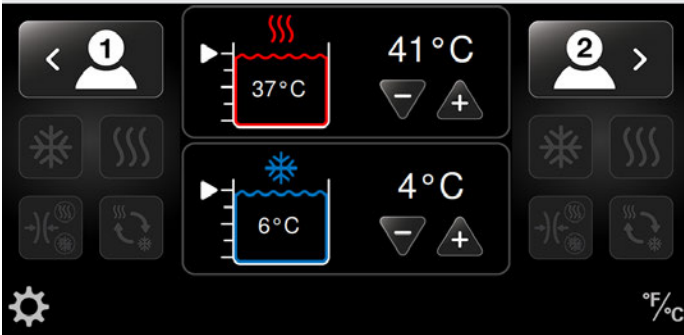

1. בחר את המטופל הרצוי על ידי לחיצה על צלמית המטופל המתאימה: מטופל 1 מופיע בצד ימין של המסך ואילו מטופל 2 מופיע בצד שמאל של המסך.

מסך בחירת הטיפול מופיע ובו ארבע צלמיות טיפול פעילות. (בדוגמה זו נבחר מטופל 1).

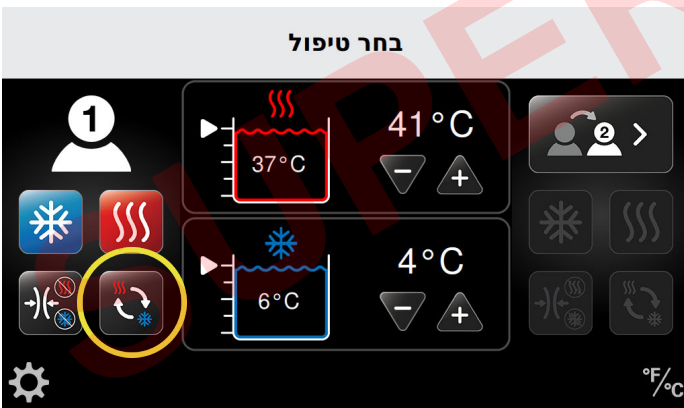

2. לחץ על צלמית הטיפול המהיר בחום וקור לסירוגין.

מופיע מסך הטיפול המהיר בחום וקור לסירוגין עבור המטופל שנבחר. מסך זה מאפשר להתאים את ההגדרות עבור כל מטופל. ההגדרות הללו כוללות את טמפרטורת החימום, טמפרטורות הקירור, משכי הטיפול בחום ובקור ומשך הטיפול הכולל (בדקות) ורמות הדחיסה (קור: לחץ נמוך, בינוני-נמוך, בינוני, גבוה או ללא לחץ/חום: לחץ נמוך או ללא לחץ).

## מצב טיפול

בדוגמה זו מבוצע טיפול במטופל 1 לפי:

- טיפול בקור
- ללא לחץ
- הנדניק מאופשר
- נודניק עבור מחזור שני מתוך 4 (2 / 4)
- משך הטיפול הכולל שנותר הוא 29:40 דקות
- הטמפרטורה שנקבעה לטיפול בקור היא 4 °C (40 °F)
- הטמפרטורה בפועל במכל היא 6 °C (43 °F)



3. לחץ על חץ הפלוס (+) כדי להגדיל או על חץ המינוס (-) כדי להקטין את משך הטיפול הכולל (בדקות) בחום וקור לסירוגין.

### טיפול בחום במסגרת טיפול מהיר בחום וקור לסירוגין

להגדרת טיפול בחום במסגרת טיפול מהיר בחום וקור לסירוגין:



4. לחץ על חץ הפלוס (+) כדי להגדיל או על חץ המינוס (-) כדי להקטין את משך הטיפול (בדקות) בחום במסגרת טיפול מהיר בחום וקור לסירוגין.



5. לחץ על חץ הפלוס (+) כדי להגדיל או על חץ המינוס (-) כדי להקטין את רמת הדחיסה בטיפול בחום במסגרת טיפול מהיר בחום וקור לסירוגין.

רמות הלחץ הזמינות:



6. לחץ על חץ הפלוס (+) כדי להגדיל או על חץ המינוס (-) כדי להקטין את טמפרטורת החימום במסגרת טיפול מהיר בחום וקור לסירוגין.

**הערה:** המים המיועדים לטיפול בחום מגיעים ממכל משותף. לפיכך, אם שני מטופלים מקבלים טיפול בחום בו-זמנית, הטמפרטורה תהיה זהה עבור שניהם. כל שינוי בהגדרת טמפרטורת החימום ישפיע על שני המטופלים.

**טיפול מהיר בחום וקור לסירוגין**  
**טיפול בקור במסגרת**

להגדרת טיפול בקור במסגרת טיפול מהיר בחום וקור לסירוגין:

רמות הלחץ הזמינות:

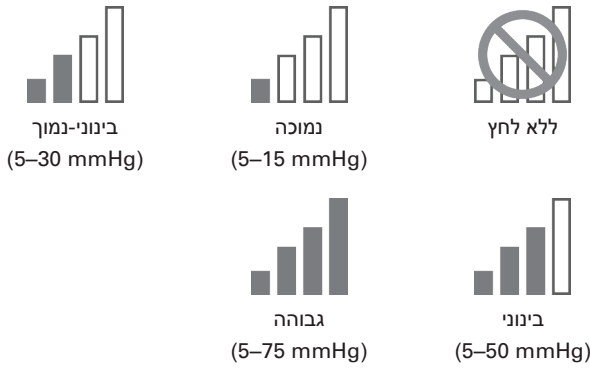

7. לחץ על חץ הפלוס (+) כדי להגדיל או על חץ המינוס (-) כדי להקטין את משך הטיפול (בדקות) בקור במסגרת טיפול מהיר בחום וקור לסירוגין.



8. לחץ על חץ הפלוס (+) כדי להגדיל או על חץ המינוס (-) כדי להקטין את רמת הדחיסה בטיפול בקור במסגרת טיפול מהיר בחום וקור לסירוגין.



9. לחץ על חץ הפלוס (+) כדי להגדיל או על חץ המינוס (-) כדי להקטין את טמפרטורת הקירור במסגרת טיפול מהיר בחום וקור לסירוגין.

**הערה:** המים המיועדים לטיפול בקור מגיעים ממכל משותף. לפיכך, אם שני מטופלים מקבלים טיפול בקור בו-זמנית, הטמפרטורה תהיה זהה עבור שניהם. כל שינוי בהגדרת טמפרטורת הקירור ישפיע על שני המטופלים.

כאשר הטיפול מתחיל, מסך מצב הטיפול מציג את משך הטיפול כספירה לאחור יחסית למשך הטיפול הכולל. בנוסף המסך מראה את סוג הטיפול, טמפרטורות הטיפול, רמות הדחיסה והטמפרטורות במכלים ומפלסי המים בהם. במסך זה תוכל להפסיק את הטיפול באופן זמני או באופן סופי.

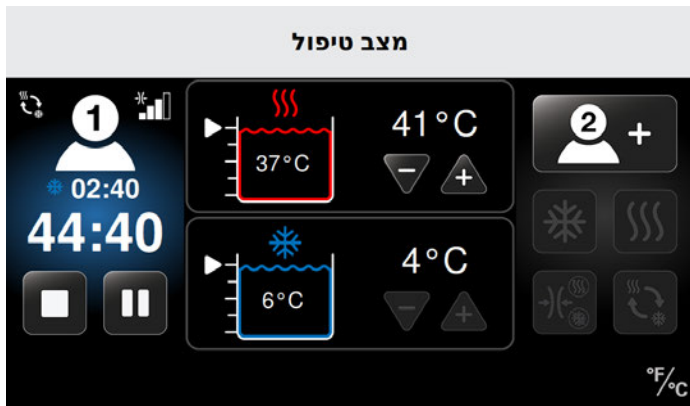

בדוגמה זו מבוצע טיפול במטופל 1 לפי:

- טיפול מהיר בחום וקור לסירוגין
- פרק הזמן הנוטר לטיפול מהיר בחום וקור לסירוגין הוא 44:40 דקות
- טיפול בקור מבוצע כעת
- הטיפול הנוכחי בקור יימשך עוד 2:40 דקות
- לחץ בינוני לטיפול בקור
- טמפרטורת החימום שנקבעה היא 41 °C (105 °F)
- הטמפרטורה בפועל במכל היא 37 °C (98 °F)
- טמפרטורת הקירור שנקבעה היא 4 °C (40 °F)
- הטמפרטורה בפועל במכל היא 6 °C (43 °F)

## הגדרת טיפול ראשון ואחרון במסגרת טיפול מהיר בחום וקור לסירוגין



10. השתמש בלחצן להגדרת טיפול ראשון כדי לפתוח טיפול מהיר בחום וקור לסירוגין בטיפול בקור או בטיפול בחום. צלמית הטיפול המוצגת בתוך העיגול מייצגת את הטיפול שיבוצע בתחילת הטיפול מהיר בחום וקור לסירוגין. צלמית הטיפול המוצגת בתוך המתומן מייצגת את הטיפול שיבוצע בסיום הטיפול לסירוגין.

11. כדי לקבוע את סוג הטיפול שיבוצע לסיום, תוכל להגדיל או להקטין את משך הטיפול הכולל או את משך הטיפול בחום ומשך הטיפול בקור. צלמית הטיפול הסופי תשתנה בהתאם.

12. לאחר שתבחר את הגדרות הטמפרטורה של המטופל וטמפרטורת הטיפול תגיע לערך שהוגדר, לחץ על לחצן ההתחלה כדי להתחיל את הטיפול.

13. לחץ על לחצן הביטול כדי לחזור אל המסך הראשי מבלי להתחיל את הטיפול. בעת החזרה למסך הראשי, ההגדרות לא נשמרות.

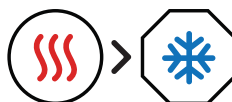

טיפול מהיר בחום וקור לסירוגין נפתח בטיפול בחום/מסתיים בטיפול בקור

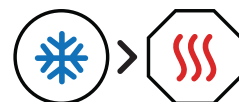

טיפול מהיר בחום וקור לסירוגין נפתח בטיפול בקור/מסתיים בטיפול בחום

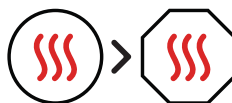

טיפול מהיר בחום וקור לסירוגין נפתח בטיפול בחום/מסתיים בטיפול בחום

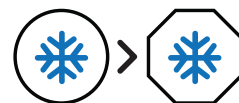

טיפול מהיר בחום וקור לסירוגין נפתח בטיפול בקור/מסתיים בטיפול בקור



3. לחץ על חץ הפלוס (+) כדי להגדיל או על חץ המינוס (-) כדי להקטין את משך הטיפול (בדקות) בדחיסה.



4. לחץ על חץ הפלוס (+) כדי להגדיל או על חץ המינוס (-) כדי להקטין את רמת הדחיסה בטיפול בדחיסה.

רמות הלחץ הזמינות:

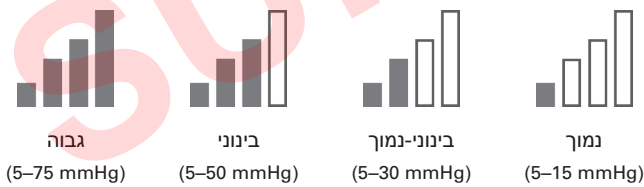

### טיפול בדחיסה בלבד

Med4 Elite מאפשרת להגדיר טיפול בדחיסה בלבד עבור כל מטופל. טיפול בדחיסה בלבד כולל רק דחיסה, ללא טיפול בחום או בקור.  
להגדרת טיפול בדחיסה בלבד ממסך בחירת המטופל:

### בחר מטופל

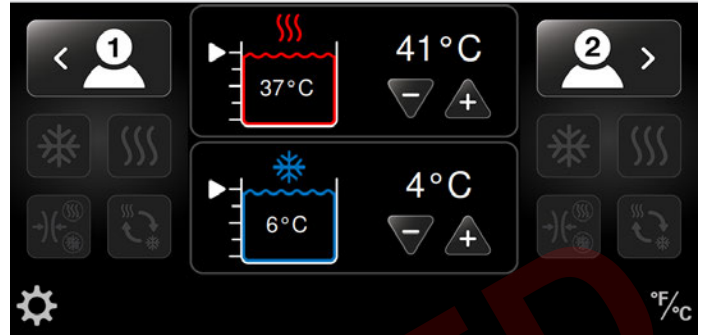

1. בחר את המטופל הרצוי על ידי לחיצה על צלמית המטופל המתאימה:  
מטופל 1 מופיע בצד ימין של המסך ואילו מטופל 2 מופיע בצד שמאל של המסך.  
מסך בחירת הטיפול מופיע ובו ארבע צלמיות טיפול פעילות. (בדוגמה שלהלן נבחר מטופל 1).

### בחר טיפול

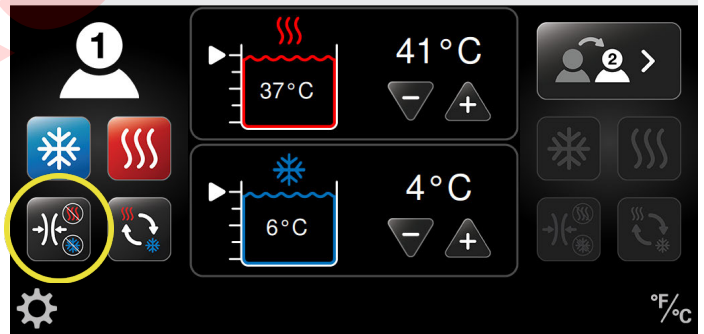

2. לחץ על צלמית הטיפול בדחיסה.

מופיע מסך הטיפול בדחיסה בלבד עבור המטופל שנבחר. מסך זה מאפשר להתאים את ההגדרות עבור כל מטופל. ההגדרות הללו כוללות את משך הטיפול (בדקות) ורמת הדחיסה.





5. לאחר שתבחר את הגדרות הטמפרטורה של המטופל וטמפרטורת הטיפול תגיע לערך שהוגדר, לחץ על  לחצן ההתחלה כדי להתחיל את הטיפול.

6. לחץ על  לחצן הביטול כדי לחזור אל המסך הראשי מבלי להתחיל את הטיפול. בעת החזרה למסך הראשי, ההגדרות לא נשמרות.

כאשר הטיפול מתחיל, מסך מצב הטיפול מציג את משך הטיפול כספירה לאחור יחסית למשך הטיפול הכולל. המסך גם מציג את רמת הדחיסה. במסך זה תוכל להפסיק את הטיפול באופן זמני או באופן סופי.



בדוגמה זו מבוצע טיפול במטופל 1 לפי:

- טיפול בדחיסה בלבד
- לחץ בינוני
- הטיפול בדחיסה בלבד יימשך עוד 14:50 דקות

בדוגמה שלהלן, שונה משך הזמן שהוגדר עבור הטיפול בחום הניתן למטופל 1.

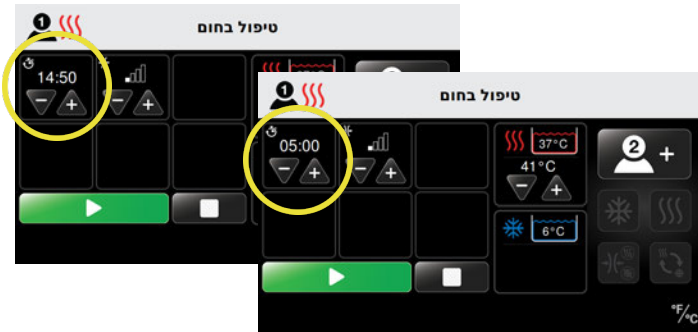

2. לחץ על חץ הפלוס (+) כדי להגדיל או על חץ המינוס (-) כדי להקטין את משך הזמן, רמת הדחיסה או הגדרות הטמפרטורה עבור הטיפול הנוכחי.

3. כאשר תהיה מוכן להמשיך את הטיפול, לחץ על לחצן ההתחלה.

מסך מצב הטיפול מציג את הגדרות הטיפול החדשות והטיפול מתחדש.



## הפסקת טיפול באופן זמני, עצירתו והחלפתו

### הפסקה באופן זמני

Med4 Elite מאפשרת להפסיק טיפול באופן זמני בכל עת.

**הערה:** באירוסים שלהלן מוצג טיפול בחום כדי להמחיש כיצד אפשר להפסיק באופן זמני טיפול במהלך ביצועו. ניתן להשתמש בהליכים הללו כדי להפסיק באופן זמני טיפול בקור, טיפול מהיר בחום וקור לטירוגין וטיפול בדחיסה בלבד.



1. ממסך מצב הטיפול, לחץ על לחצן ההשהיה. הטיפול מופסק באופן זמני.
2. כדי להמשיך את הטיפול המושהה ללא שינויים, לחץ על לחצן ההתחלה.

### שינוי

ניתן לשנות את הגדרות הטיפול רק בזמן שהטיפול מושהה. לביצוע שינויים, ראשית הפסק את הטיפול באופן זמני, כמתואר בסעיף הקודם, הפסקה באופן זמני.



1. אם הטיפול מושהה, לחץ על על הצלמית לשינוי הגדרות הטיפול. לאחר הלחיצה על הצלמית לשינוי הגדרות הטיפול, מופיע מסך הגדרות הטיפול בחום.

## סיום הטיפול

כאשר הזמן הנותר לטיפול מגיע לאפס, מופיע מסך בחירת המטופל. מסך מצב הטיפול ימשיך להופיע על מסך המגע אם יש טיפול שני שעדיין נמשך.

ישמע אות קולי בודד כדי לציין שהטיפול הסתיים עבור מטופל 1. אותו אות קולי יישמע פעמיים כדי לציין שהטיפול הסתיים עבור מטופל 2.

## מתבצע כיבוי

לכיבוי Med4 Elite, בחר את אחת הדרכים שלהלן:

1. לחיצה ממושכת על הלחצן הירוק On/Off (הפעלה/כיבוי) מעל מסך המגע.

**הערה:** אם תכבה את יחידת הבקרה בזמן שטיפול כלשהו מתבצע, הטיפול ייפסק באופן אוטומטי.

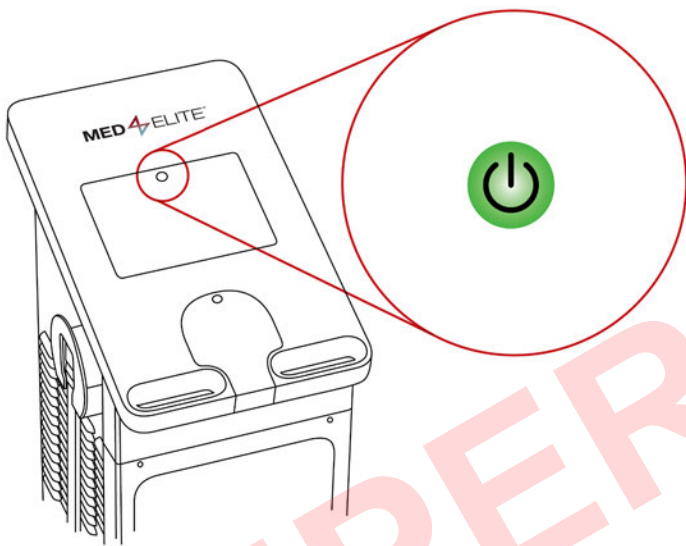

2. העברת המתג On/Off (הפעלה/כיבוי) בחלקה האחורי של יחידת הבקרה למצב כיבוי.

3. אם הלחצן On/Off והמתג On/Off לא פועלים בצורה תקינה, תוכל לכבות את יחידת הבקרה על ידי ניתוק כבל החשמל בזהירות מחלקה האחורי.

כדי להפעיל את Med4 Elite לאחר כיבוי, ודא שכבל החשמל מחובר היטב לחלקה האחורי של יחידת הבקרה וגם לשקע חשמל העומד בדרישות, לאחר מכן ודא שמתג הפעלה נמצא במצב הפעלה ולבסוף לחץ על הלחצן On/Off (הפעלה/כיבוי) בצבע ענבר.

**הערה:** מערכת Med4 Elite תיכבה באופן אוטומטי כעבור שש (6) שעות של חוסר פעילות.

## עצירה

Med4 Elite מאפשרת להפסיק טיפול בכל עת. לחיצה על לחצן העצירה גורמת לאיפוס כל הגדרות הטיפול לפי ברירת המחדל, ויש צורך לבחור הגדרות טיפול חדשות.

לעצירת הטיפול:

## מצב טיפול

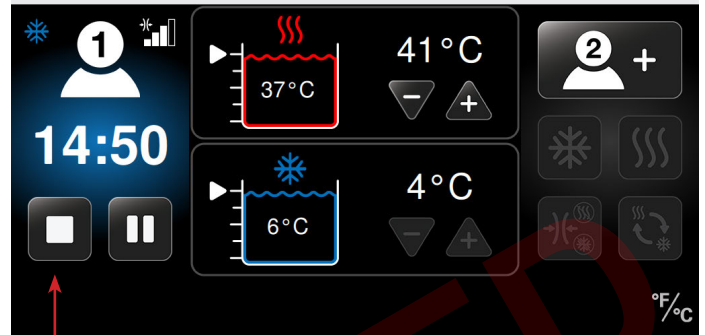

1. ממסך מצב הטיפול, לחץ על לחצן העצירה.

הטיפול נעצר ומופיע מסך בחירת המטופל. לא ניתן לשנות את הגדרות הטיפול הקודם. לאחר מכן, ניתן להתחיל טיפול חדש בעל הגדרות חדשות.

## בחר מטופל

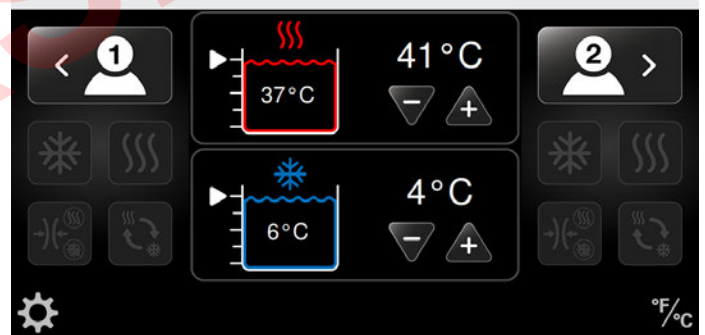

להגדרת טיפולים חדשים, עיין בהליכים המופיעים בסעיף המתאים תחת שימוש ב-Med4 Elite:

- טיפול בחום
- טיפול בקור
- טיפול מהיר בחום וקור לסירוגין
- טיפול בדחיסה בלבד

2. הקש 1111 (PIN המוגדר כברירת מחדל על ידי היצרן) או PIN עדכני אחר.

מופיע מסך הגדרות המערכת.

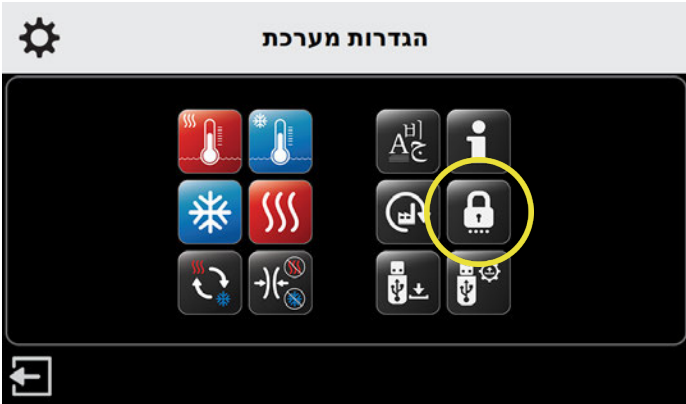

3. לחץ על צלמית האבטחה.

מופיע מסך להזנת מספר ה-PIN הנוכחי.



4. הקש 1111 (PIN המוגדר כברירת מחדל על ידי היצרן) או PIN עדכני אחר.

מופיע מסך להזנת מספר PIN חדש.



5. הקש על מספרים לפי בחירתך להזנת מספר PIN חדש בן ארבע ספרות.

הערה: לחזרה להגדרות המערכת מבלי לשנות את מספר ה-PIN, לחץ על לחצן החזרה.

## קביעת תצורת ההגדרות במערכת MED4 ELITE

Med4 Elite מאפשרת לך לשנות את הגדרות היצרן ולהתאים אישית את הגדרות ברירת המחדל באמצעות הגדרות המערכת.

### מספר זיהוי אישי (PIN)

מטעמי אבטחה, Med4 Elite מחייבת את המשתמשים להזין PIN כדי לגשת אל הגדרות המערכת. מספר ה-PIN המוגדר כברירת מחדל על ידי היצרן הוא 1111, אולם באפשרותך לשנות את מספר ה-PIN בכל עת.

**חשוב:** אם תאבד או תשכח את מספר ה-PIN, התקשר אל צוות התמיכה הטכנית של Game Ready ובקש מהם מספר PIN מאסטר. כך תוכל לגשת אל הגדרות המערכת כדי לקבוע מספר PIN חדש. ניתן להשיג את התמיכה הטכנית של Game Ready במספר 1.888.426.3732 או במספר (1.888.GameReady) וגם במספר +1.510.868.2100. מחוץ לארה"ב, ניתן לפנות אל המפיץ המקומי.

### שינוי מספר ה-PIN

לשינוי מספר ה-PIN:

### בחר מטופל

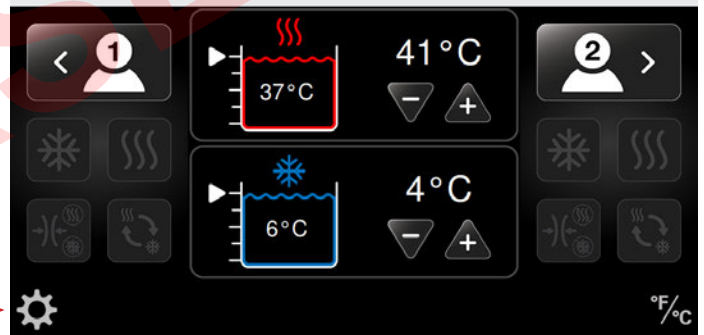

1. לחץ על הצלמית של הגדרות המערכת בפניה התחתונה הימנית של מסך בחירת המטופל.

מופיע מסך להזנת מספר PIN.



### קביעת ערכים כברירת מחדל

הגדרות הנחשבות ברירת מחדל קובעות את ערכי המקסימום, המינימום וברירות המחדל של טמפרטורות הטיפול, רמות הדחיסה הטיפוליות וזמני הטיפול. תוכל להשתמש ב-Med4 Elite לפי הגדרות היצרן, או לשנות את ההגדרות האלה בכל עת. המסך המציג את הגדרות הטמפרטורה במכל החימום מוצג להלן כדוגמה לאופן קביעת ערכים כברירת מחדל.

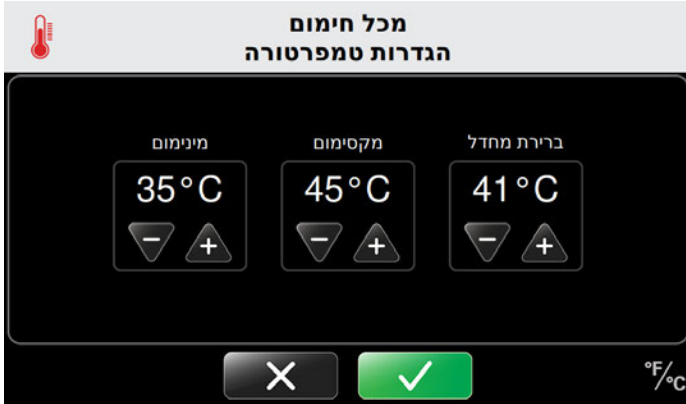

1. כדי לקבוע ערכי מינימום כברירת מחדל: לחץ על חץ הפלוס (+) כדי להגדיל ועל חץ המינוס (-) כדי להקטין את הטמפרטורה לבחירת ההגדרה הנמוכה ביותר המותרת בטיפול. בדוגמה דלעיל, הטמפרטורה הנמוכה ביותר המותרת בעת שמגדירים טיפול בחום תהיה 35 °C (95 °F). אין באפשרות המשתמשים להגדיר טמפרטורה הנמוכה מ-35 °C (95 °F) לצורך טיפול בחום.
2. כדי לקבוע ערכי מקסימום כברירת מחדל: לחץ על חץ הפלוס (+) כדי להגדיל ועל חץ המינוס (-) כדי להקטין את הטמפרטורה לבחירת ההגדרה הגבוהה ביותר המותרת בטיפול. בדוגמה דלעיל, הטמפרטורה הגבוהה ביותר המותרת בעת שמגדירים טיפול בחום תהיה 45 °C (113 °F). אין באפשרות המשתמשים להגדיר טמפרטורה הגבוהה מ-45 °C (113 °F) לצורך טיפול בחום.

3. כדי לקבוע ערכים הנחשבים ברירת מחדל: לחץ על חץ הפלוס (+) כדי להגדיל ועל חץ המינוס (-) כדי להקטין את הטמפרטורה לבחירת ההגדרה שתיחשב ברירת מחדל בטיפול. בדוגמה דלעיל, הטמפרטורה הנחשבת ברירת מחדל בעת שמגדירים טיפול בחום תהיה 41 °C (105 °F). זוהי הגדרת הטמפרטורה שמופיעה בתחילה במסך הטיפול בחום בעת קביעת התצורה של טיפול בחום. המשתמשים יכולים להתאים באופן אישי את הטמפרטורה הזו לטיפולים מסוימים, אולם לא ניתן לחרוג מהטווח המוגדר עבור ערכי מינימום ומקסימום דלעיל.

בעמודים הבאים מוצגת רשימה מלאה של הגדרות היצרן.



6. הזן שוב את מספר ה-PIN החדש לאישור.

מופיע מסך המאשר את שינוי מספר ה-PIN.



7. לאישור השינוי במספר ה-PIN, לחץ על  לחצן האישור.

8. לביטול השינוי במספר ה-PIN, לחץ על  לחצן הביטול.



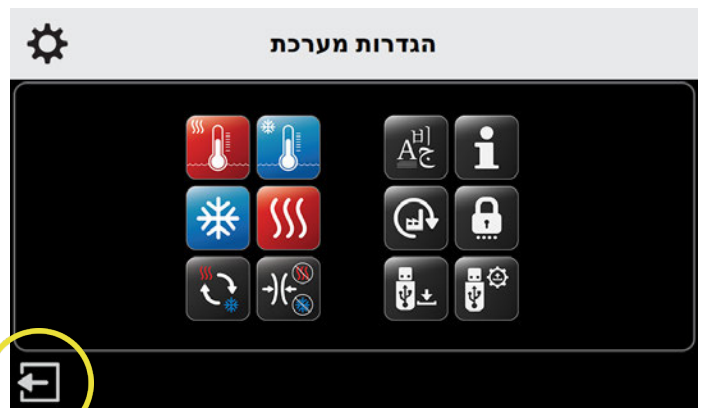





לאחר האישור, מופיע שוב מסך הגדרות המערכת כך שבאפשרותך לשנות הגדרות נוספות.



9. אם אין צורך בשינויים נוספים, לחץ על  צלמית היציאה כדי לשמור את ההגדרות החדשות. אנא זכור לשמור על מספר ה-PIN שלך בהישג יד ולא לגלות אותו לאיש. מספר ה-PIN נחוץ כדי לגשת אל הגדרות המערכת ולשנות את ההגדרות הנחשבות ברירת מחדל.

הגדרות היצרן הנחשבות ברירת מחדל

הגדרת ברירת מחדל	הגדרת מקסימום	הגדרת מינימום	
<b>טמפרטורה במכל</b>			
105 °F / 41 °C	113 °F / 45 °C	95 °F / 35 °C	חום 
45 °F / 7 °C	60 °F / 16 °C	38 °F / 3 °C	קור 
<b>טיפול בחום</b> 			
ללא	נמוכה	ללא	רמת דחיסה 
15 דקות	30 דקות	5 דקות	זמן טיפול 
<b>טיפול בקור</b> 			
ללא	גבוהה	ללא	רמת דחיסה 
15 דקות	60 דקות	5 דקות	זמן טיפול 
מושבת	מאופשר	מושבת	נודניק 
כאשר נודניק מאופשר:			
30 דקות	60 דקות	30 דקות	משך נודניק 
4	6	2	מספר מחזורי נודניק 
<b>טיפול בדחיסה</b> 			
נמוכה	גבוהה	נמוכה	רמה 
15 דקות	60 דקות	5 דקות	זמן טיפול 

הגדרות היצרן הנחשבות ברירת מחדל			
הגדרת ברירת מחדל	הגדרת מקסימום	הגדרת מינימום	
			טיפול מהיר בחום וקור לסירוגין 
3 דקות	10 דקות	דקה 1	זמן טיפול בחום 
3 דקות	10 דקות	דקה 1	זמן טיפול בקור 
30 דקות	90 דקות	15 דקות	זמן טיפול כולל 
ללא	נמוכה	ללא	דחיסה בחום 
ללא	גבוהה	ללא	דחיסה בקור 
קור	—	—	קבע התחלת טיפול 
			טמפרטורה 
F°	—	—	סולם טמפרטורה °F/°C
אנגלית	—	—	שפה 

## גישה אל הגדרות המערכת

לשינוי ההגדרות הנחשבות ברירת מחדל, כנס אל הגדרות המערכת ממסך בחירת המטופל:

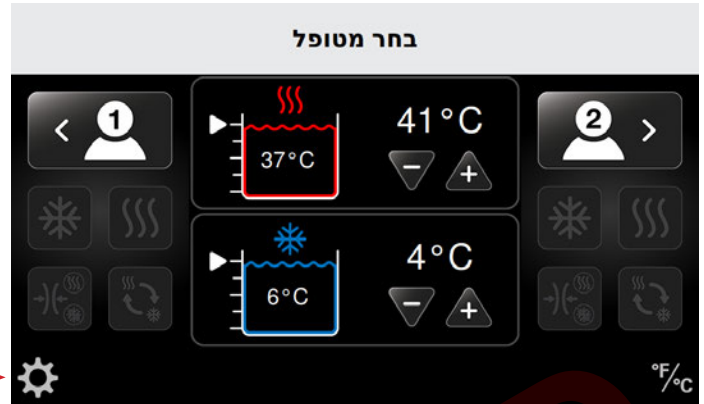

1. לחץ על הצלמית של הגדרות המערכת בפינה התחתונה הימנית של מסך בחירת המטופל.

מופיע מסך להזנת מספר PIN.



2. השתמש בלוח המקשים כדי להזין את מספר ה-PIN שלך.

כעת תוכל להשתמש בממשק הגדרות המערכת כדי לשנות את ההגדרות של מערכת Med4 Elite.

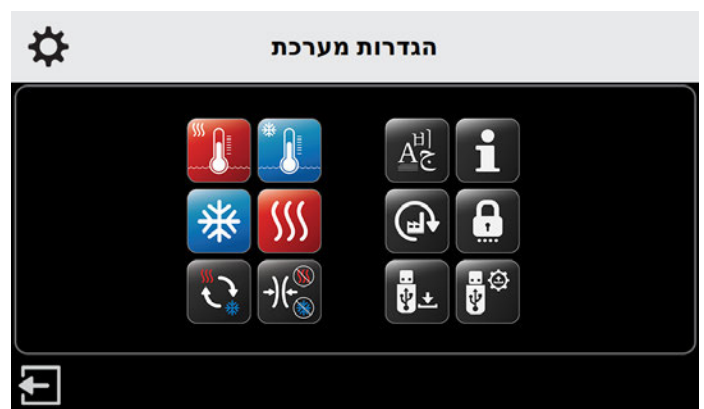



## הגדרות חימום

מערכת Med4 Elite מאפשרת לך לקבוע את ההגדרות שלהלן לטיפול בחום כברירת מחדל:

- טמפרטורות מינימום או מקסימום כברירת מחדל
- ערכי מינימום, מקסימום וברירת מחדל של זמני טיפול
- הגדרות דחיסה: לחץ נמוך וללא לחץ

הגדרות אלה קובעות את הגבולות שבמסגרתם ניתן להגדיר את Med4 Elite לטיפול פרטני.

## הגדרות טמפרטורה לחימום

לקביעת הגדרות הטמפרטורה שייחשבו ברירת מחדל בטיפול בחום:



1. ממסך הגדרות המערכת, לחץ על הצלמית של טמפרטורת החימום

מופיע מסך הגדרת הטמפרטורה של מכל החימום.

מסך זה מאפשר לשלוט בערכי טמפרטורת החימום המוגדרים כמינימום, מקסימום וברירת מחדל.

**הערה:** הגדרות היצרן לחימום ביחידת הבקרה הן 95 °F / 35 °C כמינימום ו-113 °F / 45 °C כמקסימום. טמפרטורת החימום שנקבעה כברירת מחדל היא 105 °F / 41 °C.

## מכל חימום הגדרות טמפרטורה



2. לחץ על החץ (+) כדי להגדיל או על החץ (-) כדי להקטין את טמפרטורת החימום לערכי מינימום, מקסימום וברירת מחדל בטיפול.

כאשר נבחר מצב טיפול בחום, יחידת הבקרה תעבור לטמפרטורה שנקבעה כברירת מחדל.

3. לאישור הגדרות מכל החימום כברירת מחדל, לחץ על  לחצן האישור.

4. לביטול הגדרות אלה, לחץ על  לחצן הביטול.

לאחר האישור, מופיע שוב מסך הגדרות המערכת כך שבאפשרותך לשנות הגדרות נוספות שנחשבות ברירת מחדל.



5. לאחר שתבצע את כל השינויים הרצויים, לחץ על  צלמית היציאה כדי לשמור את הגדרות המערכת.

מחשב יחידת הבקרה כבה.

6. לחץ על הלחצן On/Off (הפעלה/כיבוי) הנמצא בקצה העליון של מסך המגע כדי להפעיל מחדש את המחשב.

## הגדרות זמן חימום

לקביעת הגדרות הזמן שייחשבו ברירת מחדל בטיפול בחום:



1. ממסך הגדרות המערכת, לחץ על הצלמית של הגדרות החימום.

מופיע מסך הגדרות הטיפול בחום.

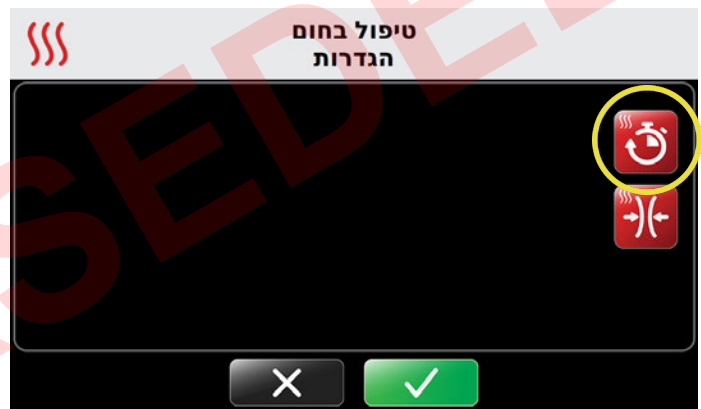

2. לחץ על צלמית זמן החימום בפינת המסך השמאלית העליונה.

מופיע מסך הגדרות הזמן של טיפול בחום.

מסך זה מאפשר לשלוט במשכי זמן הטיפול בחום המוגדרים כמינימום, מקסימום וברירת מחדל. הזמנים מוגדרים בהפרשים בני חמש דקות ומוצגים בתבנית שניות:דקות.

**הערה:** הגדרת הזמן של יחידת הבקרה שנקבעה על ידי היצרן כמינימום היא חמש דקות ומקסימום הוגדרו 30 דקות. הגדרת הזמן שנקבעה כברירת מחדל היא 15 דקות.

## טיפול בחום הגדרות זמן

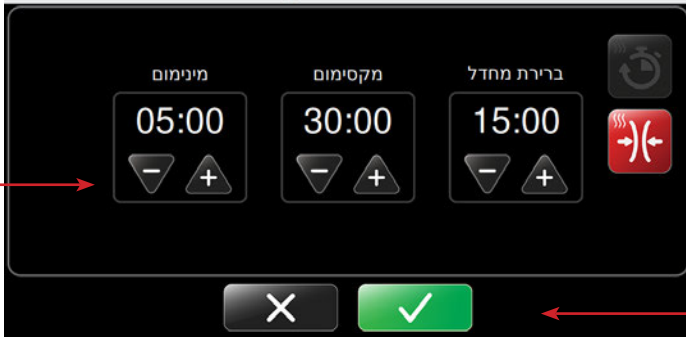

3. לחץ על חץ הפלוס (+) כדי להגדיל או על חץ המינוס (-) כדי להקטין את ערכי המינימום, המקסימום וברירת המחדל של זמן החימום במהלך הטיפול.

כאשר נבחר מצב טיפול בחום, יחידת הבקרה תעבור לזמן שנקבע כברירת מחדל.

4. כדי לאשר את הגדרות זמן החימום כברירת מחדל, לחץ על לחצן האישור.

5. לביטול הגדרות אלה, לחץ על לחצן הביטול.

לאחר האישור, מופיע שוב מסך הגדרות המערכת כך שבאפשרותך לשנות הגדרות מערכת נוספות.



6. לאחר שתבצע את כל השינויים הרצויים, לחץ על צלמית היציאה כדי לשמור את הגדרות המערכת.

מחשב יחידת הבקרה כבה.

7. לחץ על הלחצן On/Off (הפעלה/כיבוי) הנמצא בקצה העליון של מסך המגע כדי להפעיל מחדש את המחשב.

## הגדרות דחיסה בחימום

לקביעת הגדרות הדחיסה שייחשבו ברירת מחדל בטיפול בחום:



1. ממסך הגדרות המערכת, לחץ על הצלמית של הגדרות החימום.

מופיע מסך הגדרות הטיפול בחום.



2. לחץ על צלמית הדחיסה בחימום בצד המסך השמאלי.

מופיע מסך הגדרות הדחיסה בעת טיפול בחום.

מסך זה מאפשר לשלוט ברמת הדחיסה בחימום המוגדרת מקסימום. ערכי המינימום וברירת המחדל הוגדרו כמצב פעולה ללא לחץ ולא ניתן לשנותם. כך ניתן להבטיח שאפשרות השימוש ללא לחץ זמינה תמיד בטיפולים מסוימים.

**הערה:** הגדרת המקסימום ב-Med4 Elite היא בדחיסה נמוכה, כפי שמתואר לשימוש בעת טיפול בחום. לא ניתן לחרוג מהגדרה זו.

## טיפול בחום הגדרות דחיסה

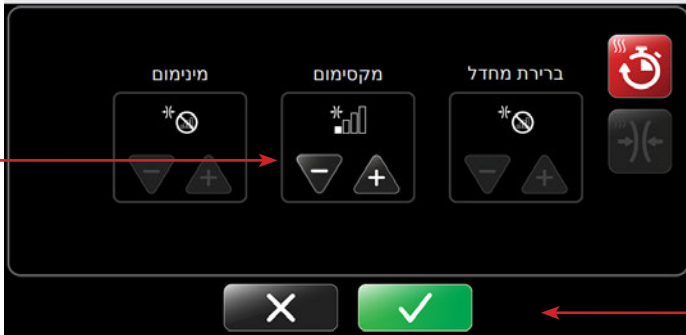

3. תחת הגדרת המקסימום, לחץ על חץ המינוס (-) כדי להשבית או על חץ הפלוס (+) כדי לקבוע לחץ נמוך בטיפול.

רמות הלחץ הזמינות:

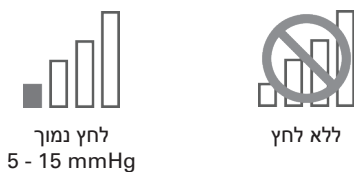

4. לאישור הגדרות הדחיסה בחימום כברירת מחדל, לחץ על  לחצן האישור.

5. לביטול הגדרות אלה, לחץ על  לחצן הביטול.

לאחר האישור, מופיע שוב מסך הגדרות המערכת כך שבאפשרותך לשנות הגדרות מערכת נוספות.

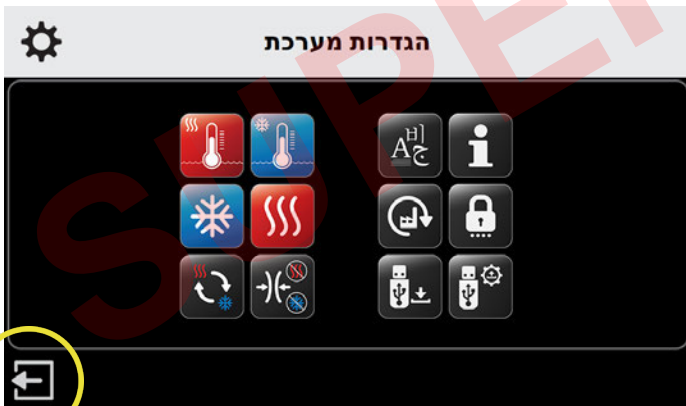

6. לאחר שתבצע את כל השינויים הרצויים, לחץ על צלמית היציאה כדי לשמור את הגדרות המערכת.

מחשב יחידת הבקרה כבה.

7. לחץ על הלחצן On/Off (הפעלה/כיבוי) הנמצא בקצה העליון של מסך המגע כדי להפעיל מחדש את המחשב.



2. לחץ על חץ הפלוס (+) כדי להגדיל או על חץ המינוס (-) כדי להקטין את ערכי המינימום, המקסימום וברירת המחדל של טמפרטורת הקירור במהלך הטיפול.
- כאשר נבחר מצב טיפול בקור, יחידת הבקרה תעבור לטמפרטורה שנקבעה כברירת מחדל.
3. לאישור הגדרות מכל הקירור כברירת מחדל, לחץ על לחצן האישור.
4. לביטול הגדרות אלה, לחץ על לחצן הביטול.

לאחר האישור, מופיע שוב מסך הגדרות המערכת כך שבאפשרותך לשנות הגדרות מערכת נוספות.



5. לאחר שתבצע את כל השינויים הרצויים, לחץ על צלמית היציאה כדי לשמור את הגדרות המערכת.
- מחשב יחידת הבקרה כבה.
6. לחץ על הלחצן On/Off (הפעלה/כיבוי) הנמצא בקצה העליון של מסך המגע כדי להפעיל מחדש את המחשב.

## הגדרות קירור

מערכת Med4 Elite מאפשרת לך לקבוע את ההגדרות שלהלן לטיפול בקור כברירת מחדל:

- טמפרטורות מינימום או מקסימום כברירת מחדל
  - ערכי מינימום, מקסימום וברירת מחדל של זמני טיפול
  - הגדרות דחיסה: לחץ נמוך, בינוני-נמוך, בינוני, גבוה וללא לחץ
  - אפשרות/השבתת נודניק
  - זמני מחזור נודניק הנחשבים למינימום, מקסימום וברירת מחדל
- הגדרות אלה קובעות את הגבולות שבמסגרתם ניתן להגדיר את Med4 Elite לטיפול פרטני.

## הגדרות טמפרטורה בקירור

לקביעת הגדרות הטמפרטורה שייחשבו ברירת מחדל בטיפול בקור:



1. ממסך הגדרות המערכת, לחץ על הצלמית של טמפרטורת הקירור מופיע מסך הגדרות הטמפרטורה של מכל הקירור.
- מסך זה מאפשר לשלוט בערכי טמפרטורת הקירור המוגדרים כמינימום, מקסימום וברירת מחדל.

**הערה:** הגדרות היצרן לקירור ביחידת הבקרה הן  $38^{\circ}\text{F} / 3^{\circ}\text{C}$  כמינימום ו- $60^{\circ}\text{F} / 16^{\circ}\text{C}$  כמקסימום. טמפרטורת הקירור שנקבעה כברירת מחדל היא  $45^{\circ}\text{F} / 7^{\circ}\text{C}$ .

## הגדרות זמן קירור

לקביעת הגדרות הזמן והדחיסה שייחשבו ברירת מחדל בטיפול בקור:

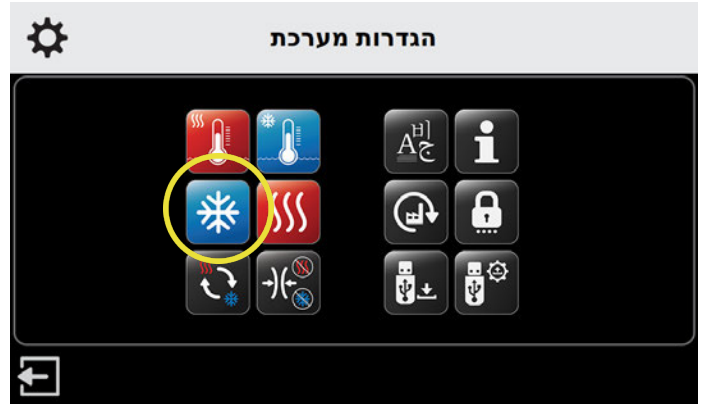

1. ממסך הגדרות המערכת, לחץ על הצלמית של הגדרות הקירור.

מופיע מסך הגדרות הטיפול בקור.

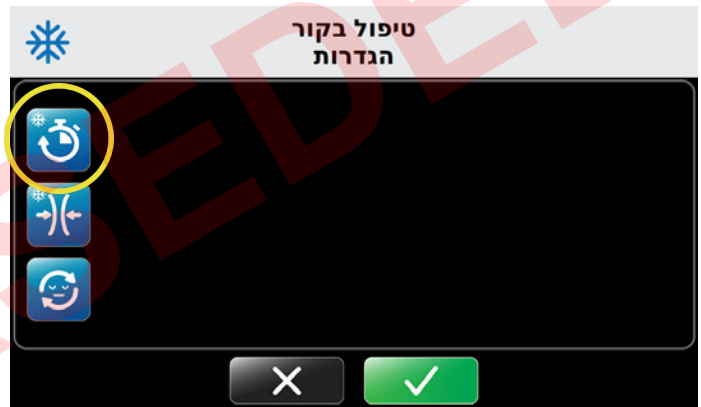

2. לחץ על צלמית זמן הקירור בפינת המסך הימנית העליונה.

מופיע מסך הגדרות הזמן לטיפול בקור.

מסך זה מאפשר לשלוט במשכי זמן הטיפול בקור המוגדרים כמינימום, מקסימום וברירת מחדל. הזמנים מוגדרים בהפרשים בני חמש דקות ומוצגים בתבנית שניות:דקות.

**הערה:** הגדרת הזמן של יחידת הבקרה שנקבעה על ידי היצרן כמינימום היא חמש דקות ומקסימום הוגדרו 60 דקות. הגדרת הזמן שנקבעה כברירת מחדל היא 15 דקות.

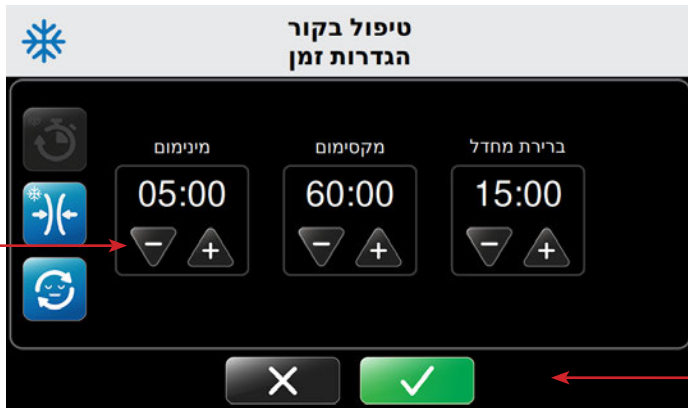

3. לחץ על חץ הפלוס (+) כדי להגדיל או על חץ המינוס (-) כדי להקטין את ערכי המינימום, המקסימום וברירת המחדל של זמני הקירור במהלך הטיפול.

כאשר נבחר מצב טיפול בקור, יחידת הבקרה תעבור למשך שנקבע כברירת מחדל.

4. כדי לאשר את הגדרות זמן הקירור כברירת מחדל, לחץ על  לחצן האישור.

5. לביטול הגדרות אלה, לחץ על  לחצן הביטול.

לאחר האישור, מופיע שוב מסך הגדרות המערכת כך שבאפשרותך לשנות הגדרות מערכת נוספות.



6. לאחר שתבצע את כל השינויים הרצויים, לחץ על  צלמית היציאה כדי לשמור את הגדרות המערכת.

מחשב יחידת הבקרה כבה.

7. לחץ על הלחצן On/Off (הפעלה/כיבוי) הנמצא בקצה העליון של מסך המגע כדי להפעיל מחדש את המחשב.

## הגדרות דחיסה בקירור

לקביעת הגדרות הדחיסה שייחשבו ברירת מחדל בטיפול בקור:

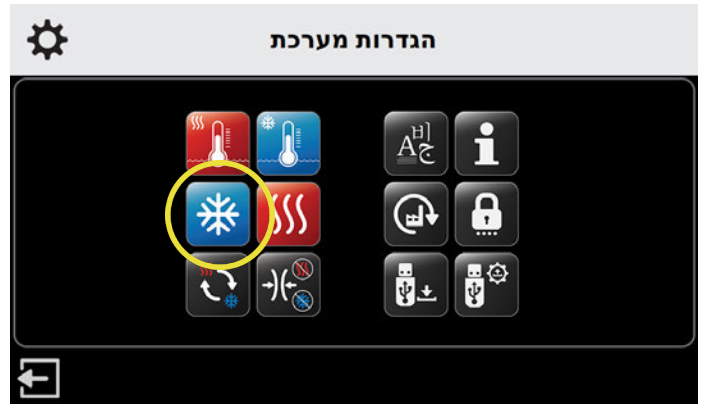

1. ממסך הגדרות המערכת, לחץ על הצלמית של הגדרות הקירור.

מופיע מסך הגדרות הטיפול בקור.

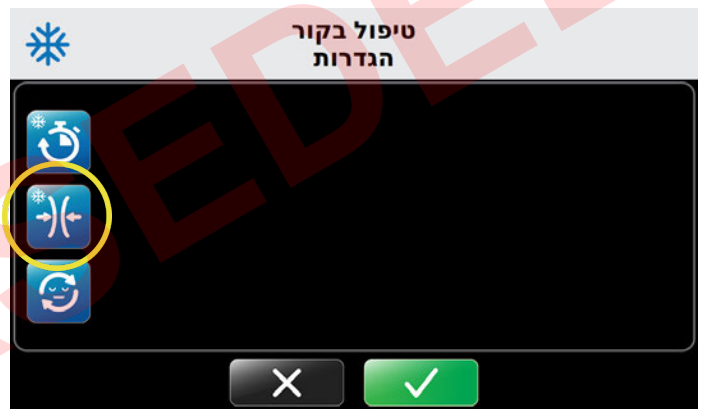

2. לחץ על צלמית הדחיסה בקירור בצד המסך הימני.

מופיע מסך הגדרות הדחיסה בעת טיפול בקור.

מסך זה מאפשר לשלוט ברמת הדחיסה בקירור המוגדרת כמקסימום. ערכי המינימום וברירת המחדל הוגדרו כמצב פעולה ללא לחץ ולא ניתן לשנותם. כך ניתן להבטיח שאפשרות השימוש ללא לחץ זמינה תמיד בטיפולים מסוימים.

## טיפול בקור הגדרות דחיסה

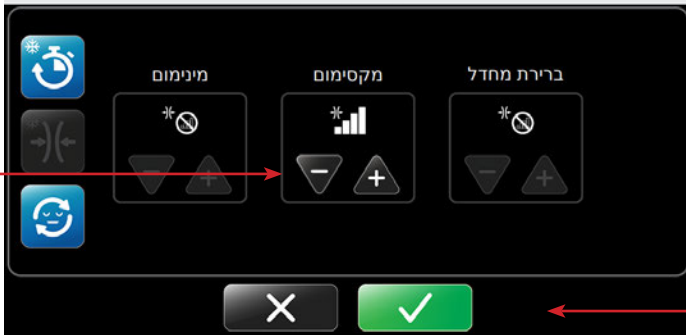

3. לחץ על חץ הפלוס (+) כדי להגדיל או על חץ המינוס (-) כדי להקטין את ערכי המקסימום וברירת המחדל של הלחץ בקירור.

רמות הלחץ הזמינות:

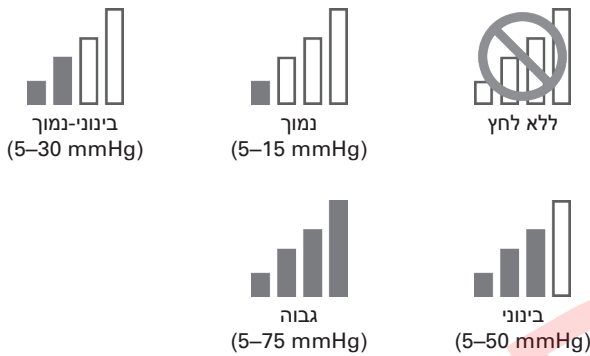

4. לאישור הגדרות הדחיסה בקירור כברירת מחדל, לחץ על  לחצן האישור.

5. לביטול הגדרות אלה, לחץ על  לחצן הביטול.

לאחר האישור, מופיע שוב מסך הגדרות המערכת כך שבאפשרותך לשנות הגדרות מערכת נוספות.



6. לאחר שתבצע את כל השינויים הרצויים, לחץ על  צלמית היציאה כדי לשמור את הגדרות המערכת.

מחשב יחידת הבקרה כבה.

7. לחץ על הלחצן On/Off (הפעלה/כיבוי) הנמצא בקצה העליון של מסך המגע כדי להפעיל מחדש את המחשב.

## פעולת הנודניק

פעולת הנודניק זמינה רק עבור טיפול בקור. פעולה זו מאפשרת להגדיר עד שישה מחזורי נודניק. מחזור אחד כולל הפעלת טיפול בקור והפסקת טיפול בקור (נודניק). משך הזמן שנקבע עבור הפעלת טיפול בקור והפסקת טיפול בקור (נודניק) ניתן להגדרה על ידי המשתמש.

לקביעת הגדרות הנודניק שייחשבו ברירת מחדל בטיפול בקור:



1. מסך הגדרות המערכת, לחץ על הצלמית של הגדרות הקירור.

מופיע מסך הגדרות הטיפול בקור.

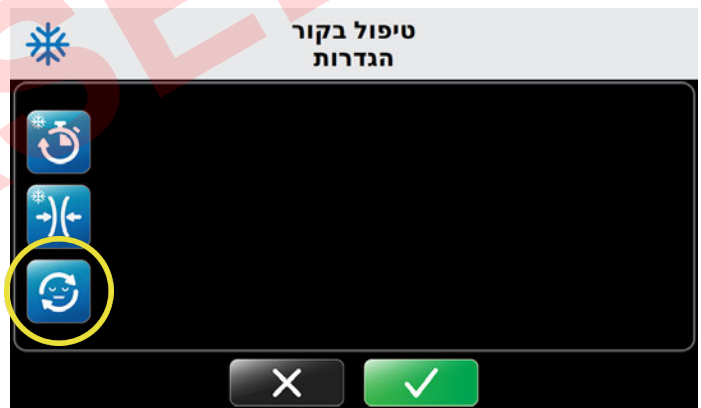

2. לחץ על צלמית הגדרות הנודניק בצד המסך הימני.

מופיע מסך הגדרות הנודניק בטיפול בקור.

**הערה:** פעולת הנודניק מושבתת כברירת מחדל. לחיצה על צלמית הנודניק הירוקה מאפשרת את הנודניק. כאשר הנודניק מאופשר, לחיצה על צלמית הנודניק האדומה משביתה את הנודניק.

טיפול בקור הנודניק מאופשר		טיפול בקור הנודניק מושבתת	
לחץ על צלמית הנודניק האדומה כדי להשבית את פעולת הנודניק.		לחץ על צלמית הנודניק הירוקה כדי לאפשר את פעולת הנודניק.	

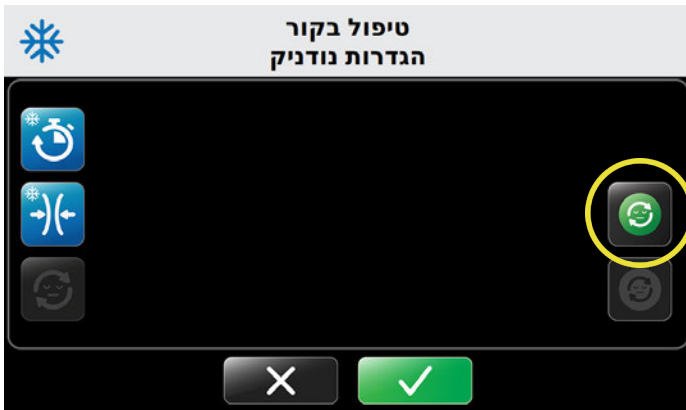

3. לאפשר הנודניק, לחץ על צלמית האפשר הנודניק.

מסך הגדרות הנודניק בטיפול בקור מתרענן.

מסך זה מאפשר לשלוט בערכי המינימום, המקסימום וברירת המחדל של משך הזמן שבו יחידת הבקרה ישנה (מפסיקה לפעול באופן זמני) בין מחזורי הטיפול. הזמנים מוגדרים בהפרשים בני חמש דקות ומוצגים בתבנית שניות:דקות.

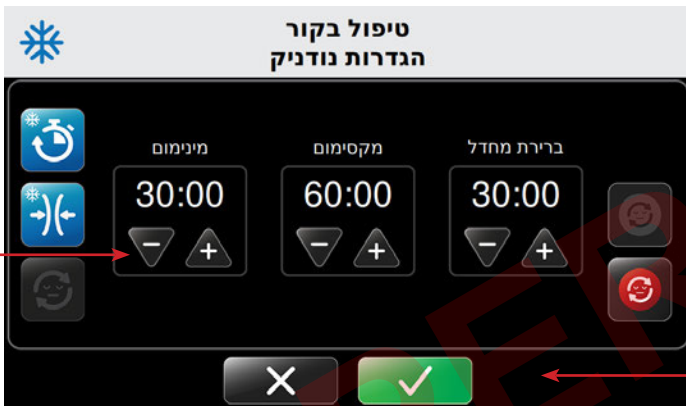

4. לחץ על חץ הפלוס (+) כדי להגדיל או על חץ המינוס (-) כדי להקטין את ערכי המינימום, המקסימום וברירת המחדל של זמני הנודניק במהלך הטיפול.

**הערה:** להשבתת הנודניק, לחץ על צלמית השבתת הנודניק.

5. כדי לאשר את הגדרות הנודניק כברירת מחדל, לחץ על לחצן האישור.

6. לביטול הגדרות אלה, לחץ על לחצן הביטול.

לאחר האישור, מופיע שוב מסך הגדרות המערכת כך שבאפשרותך לשנות הגדרות נוספות.

## הגדרות טיפול מהיר בחום וקור לסירוגין

מערכת Med4 Elite מאפשרת לך לקבוע את ההגדרות שלהלן לטיפול מהיר בחום וקור לסירוגין כברירת מחדל:

### עבור משכי הטיפול בקור במסגרת טיפול מהיר בחום וקור לסירוגין:

- ערכי מינימום, מקסימום וברירת מחדל של זמני הטיפול
- הגדרות דחיסה: לחץ נמוך, בינוני-נמוך, בינוני, גבוה וללא לחץ

### עבור משכי הטיפול בחום במסגרת טיפול מהיר בחום וקור לסירוגין:

- ערכי מינימום, מקסימום וברירת מחדל של זמני הטיפול
- הגדרות דחיסה: לחץ נמוך וללא לחץ

### עבור טיפול מהיר בחום וקור לסירוגין באופן כללי:

- ערכי מינימום, מקסימום וברירת מחדל של זמני הטיפול כוללים הגדרות אלה קובעות את הגבולות שבמסגרתם ניתן להגדיר את Med4 Elite לטיפול פרטני.



## הגדרות מערכת



7. לאחר שתבצע את כל השינויים הרצויים, לחץ על צלמית היציאה כדי לשמור את הגדרות המערכת.

מחשב יחידת הבקרה כבה.

8. לחץ על הלחצן On/Off (הפעלה/כיבוי) הנמצא בקצה העליון של מסך המגע כדי להפעיל מחדש את המחשב.



## הגדרות זמן קירור במסגרת טיפול מהיר בחום וקור לסירוגין

כדי להגדיר ברירת מחדל עבור משכי הטיפול בקור במסגרת טיפול מהיר בחום וקור לסירוגין:



1. ממסך הגדרות המערכת, לחץ על הצלמית של טיפול מהיר בחום וקור לסירוגין.

מופיע מסך הגדרות טיפול מהיר בחום וקור לסירוגין.

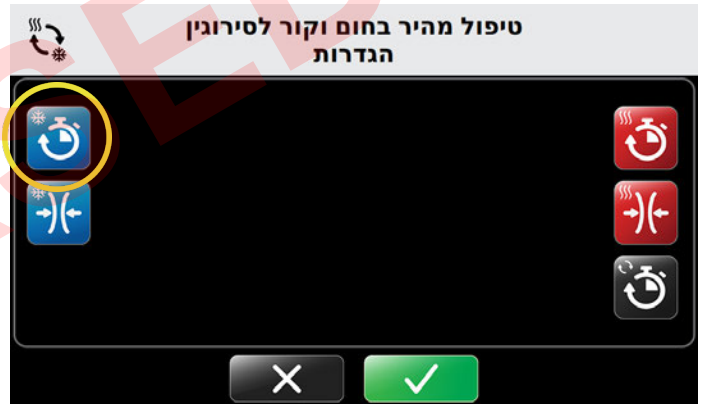

2. כדי לקבוע את ערכי ברירת המחדל של זמן הטיפול בקור, לחץ על צלמית משך הטיפול בקור.

מופיע מסך להגדרת משך הקירור בטיפול מהיר בחום וקור לסירוגין.

מסך זה מאפשר לשלוט במשכי זמן הטיפול המוגדרים כמינימום, מקסימום וברירת מחדל. הזמנים מוגדרים בהפרשים בני דקה אחת ומוצגים בתבנית שניות:דקות.

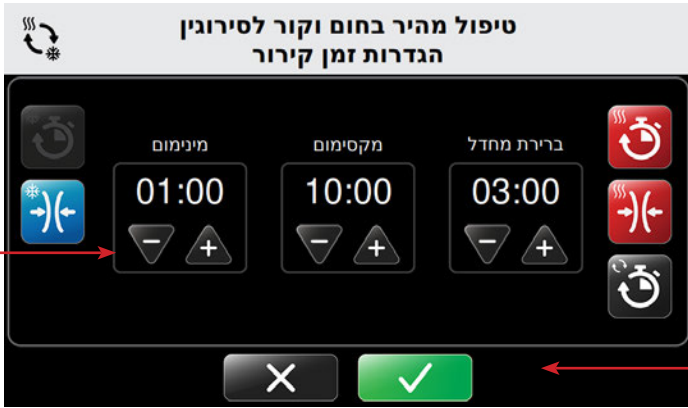

3. לחץ על חץ הפלוס (+) כדי להגדיל או על חץ המינוס (-) כדי להקטין את ערכי המינימום, המקסימום וברירת המחדל של זמני הקירור.

זה יהיה ערך ברירת המחדל של משך הטיפול בקירור בטיפול מהיר בחום וקור לסירוגין כאשר יחידת הבקרה מופעלת לאחר בחירה במצב טיפול מהיר בחום וקור לסירוגין.

4. כדי לאשר את הגדרות זמן הקירור כברירת מחדל במסגרת טיפול מהיר בחום וקור לסירוגין, לחץ על  לחצן האישור.

5. לביטול הגדרות אלה, לחץ על לחצן  הביטול.

לאחר האישור, מופיע שוב מסך הגדרות המערכת כך שבאפשרותך לשנות הגדרות נוספות.



6. לאחר שתבצע את כל השינויים הרצויים, לחץ על  צלמית היציאה כדי לשמור את הגדרות המערכת.

מחשב יחידת הבקרה כבה.

7. לחץ על הלחצן On/Off (הפעלה/כיבוי) הנמצא בקצה העליון של מסך המגע כדי להפעיל מחדש את המחשב.

## הגדרות דחיסה בקירור במסגרת טיפול מהיר בחום וקור לסירוגין

כדי להגדיר ברירת מחדל עבור הגדרות הדחיסה במשכי הטיפול בקור במסגרת טיפול מהיר בחום וקור לסירוגין:



1. ממסך הגדרות המערכת, לחץ על הצלמית של טיפול מהיר בחום וקור לסירוגין.  
מופיע מסך הגדרות טיפול מהיר בחום וקור לסירוגין.

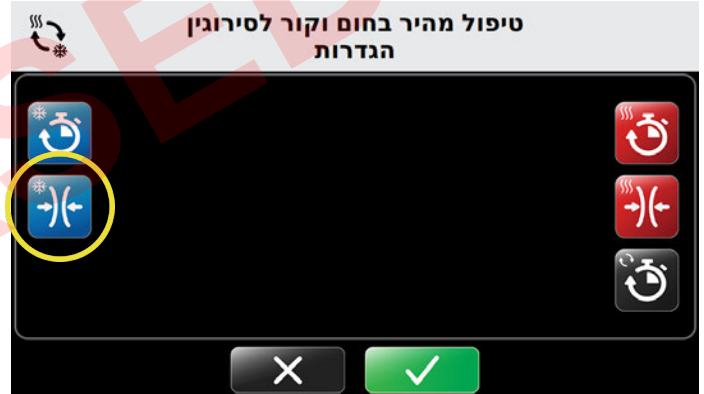

2. כדי לקבוע את ערכי ברירת המחדל של דחיסה בקירור, לחץ על צלמית הדחיסה בקירור הקשורה לטיפול מהיר בחום וקור לסירוגין.  
מופיע מסך להגדרת דחיסה בקירור בטיפול מהיר בחום וקור לסירוגין.  
מסך זה מאפשר לשלוט ברמת הדחיסה המוגדרת כמקסימום בטיפול מהיר בחום וקור לסירוגין. ערכי המינימום וברירת המחדל הוגדרו כמצב פעולה ללא לחץ ולא ניתן לשנותם. כך ניתן להבטיח שאפשרות השימוש ללא לחץ זמינה תמיד בטיפולים מסוימים.



3. לחץ על חץ הפלוס (+) כדי להגדיל או על חץ המינוס (-) כדי להקטין את ערכי המקסימום וברירת המחדל של הגדרות הדחיסה.

רמות הלחץ הזמינות:

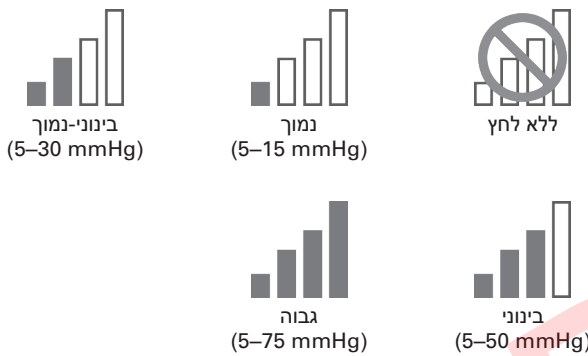

4. כדי לאשר את הגדרות הדחיסה בקירור כברירת מחדל במסגרת טיפול מהיר בחום וקור לסירוגין, לחץ על  לחצן האישור.
5. לביטול הגדרות אלה, לחץ על לחצן  הביטול.

לאחר האישור, מופיע שוב מסך הגדרות המערכת כך שבאפשרותך לשנות הגדרות נוספות.



6. לאחר שתבצע את כל השינויים הרצויים, לחץ על  צלמית היציאה כדי לשמור את הגדרות המערכת.  
מחשב יחידת הבקרה כבה.
7. לחץ על הלחצן On/Off (הפעלה/כיבוי) הנמצא בקצה העליון של מסך המגע כדי להפעיל מחדש את המחשב.

## הגדרות זמן חימום במסגרת טיפול מהיר בחום וקור לסירוגין

כדי להגדיר ברירת מחדל עבור משכי הטיפול בחום במסגרת טיפול מהיר בחום וקור לסירוגין:



1. ממסך הגדרות המערכת, לחץ על הצלמית של טיפול מהיר בחום וקור לסירוגין.

מופיע מסך הגדרות טיפול מהיר בחום וקור לסירוגין.

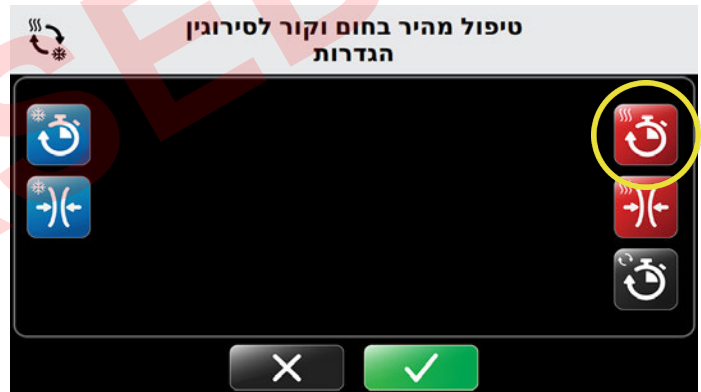

2. כדי לקבוע את ערכי ברירת המחדל של זמן הטיפול בחום, לחץ על צלמית משך הטיפול בחום.

מופיע מסך להגדרת משך זמן החימום בטיפול מהיר בחום וקור לסירוגין.

מסך זה מאפשר לשלוט במשכי זמן הטיפול המוגדרים כמינימום, מקסימום וברירת מחדל. הזמנים מוגדרים בהפרשים בני דקה אחת ומוצגים בתבנית שניות:דקות.

## טיפול מהיר בחום וקור לסירוגין הגדרות זמן חימום

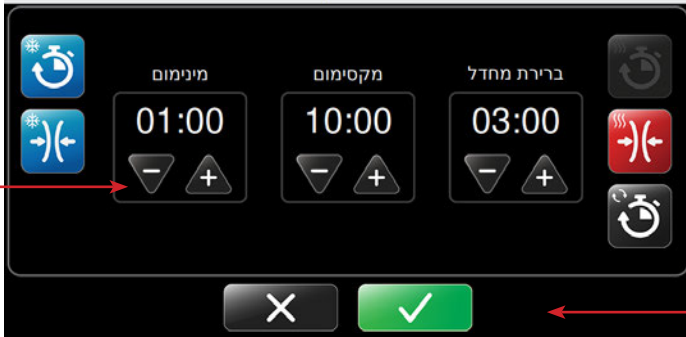

3. לחץ על חץ הפלוס (+) כדי להגדיל או על חץ המינוס (-) כדי להקטין את ערכי המינימום, המקסימום וברירת המחדל של זמני החימום.

זה יהיה ערך ברירת המחדל של משך הטיפול בחימום בטיפול מהיר בחום וקור לסירוגין כאשר יחידת הבקרה מופעלת לאחר בחירה במצב טיפול מהיר בחום וקור לסירוגין.

4. כדי לאשר את הגדרות זמן החימום כברירת מחדל במסגרת טיפול מהיר בחום וקור לסירוגין, לחץ על  לחצן האישור.

5. לביטול הגדרות אלה, לחץ על לחצן  הביטול.

לאחר האישור, מופיע שוב מסך הגדרות המערכת כך שבאפשרותך לשנות הגדרות נוספות.



6. לאחר שתבצע את כל השינויים הרצויים, לחץ על  צלמית היציאה כדי לשמור את הגדרות המערכת.

מחשב יחידת הבקרה כבה.

7. לחץ על הלחצן On/Off (הפעלה/כיבוי) הנמצא בקצה העליון של מסך המגע כדי להפעיל מחדש את המחשב.

## הגדרות דחיסה בחימום במסגרת טיפול מהיר בחום וקור לסירוגין

כדי להגדיר ברירת מחדל עבור הגדרות הדחיסה במשכי הטיפול בחום במסגרת טיפול מהיר בחום וקור לסירוגין:



1. ממסך הגדרות המערכת, לחץ על הצלמית של טיפול מהיר בחום וקור לסירוגין.  
מופיע מסך הגדרות טיפול מהיר בחום וקור לסירוגין.

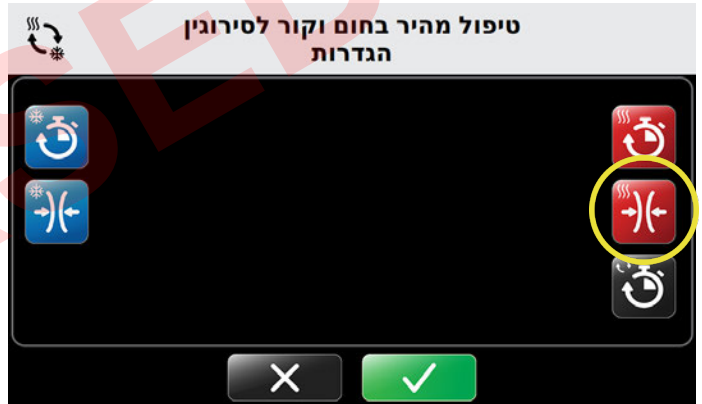

2. כדי לקבוע את ערכי ברירת המחדל של דחיסה בחימום, לחץ על צלמית הדחיסה בחימום הקשורה לטיפול מהיר בחום וקור לסירוגין.  
מופיע מסך להגדרת דחיסה בחימום בטיפול מהיר בחום וקור לסירוגין.  
מסך זה מאפשר לשלוט ברמת הדחיסה המוגדרת כמקסימום בטיפול מהיר בחום וקור לסירוגין. ערכי המינימום וברירת המחדל הוגדרו כמצב פעולה ללא לחץ ולא ניתן לשנותם. כך ניתן להבטיח שאפשרות השימוש ללא לחץ זמינה תמיד בטיפולים מסוימים.

**הערה:** הגדרת המקסימום ב-Med4 Elite היא בדחיסה נמוכה, כפי שמוותווה לשימוש בעת טיפול בחום. לא ניתן לחרוג מהגדרה זו.

## טיפול מהיר בחום וקור לסירוגין הגדרות דחיסה בחימום

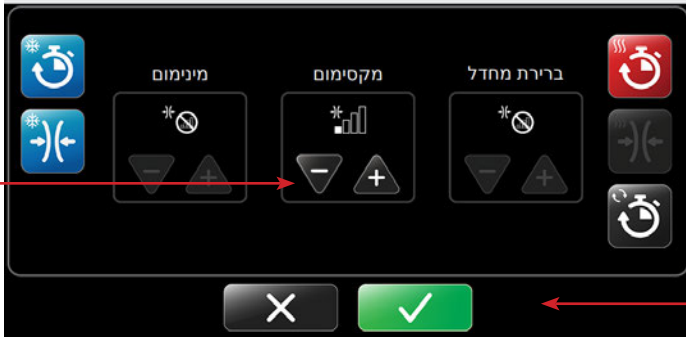

3. תחת הגדרת המקסימום, לחץ על חץ המינוס (-) כדי להשבית או על חץ הפלוס (+) כדי לקבוע לחץ נמוך בטיפול מהיר בחום וקור לסירוגין.

רמות הלחץ הזמינות:

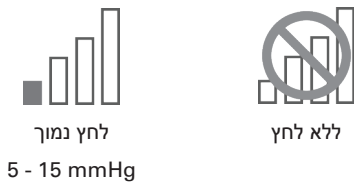

4. לאישור הגדרות הדחיסה בחימום כברירת מחדל, לחץ על  לחצן האישור.
5. לביטול הגדרות אלה, לחץ על לחצן  הביטול.  
לאחר האישור, מופיע שוב מסך הגדרות המערכת כך שבאפשרותך לשנות הגדרות נוספות.



6. לאחר שתבצע את כל השינויים הרצויים, לחץ על  צלמית היציאה כדי לשמור את הגדרות המערכת.

מחשב יחידת הבקרה כבה.

7. לחץ על הלחצן On/Off (הפעלה/כיבוי) הנמצא בקצה העליון של מסך המגע כדי להפעיל מחדש את המחשב.

## הגדרות זמן כולל במסגרת טיפול מהיר בחום וקור לסירוגין

הגדרות זמן כולל בטיפול מהיר בחום וקור לסירוגין קובעות את משך כל הטיפול המהיר בחום וקור לסירוגין. כאשר משך הזמן הכולל מוגדר, הטיפולים בקור וחום יחזרו על עצמם, אחד אחרי השני, במסגרת משך הזמן הכולל.

כדי להגדיר ברירת מחדל עבור משכי הזמן הכוללים בטיפול מהיר בחום וקור לסירוגין:



1. ממסך הגדרות המערכת, לחץ על הצלמית של טיפול מהיר בחום וקור לסירוגין.

מופיע מסך הגדרות טיפול מהיר בחום וקור לסירוגין.

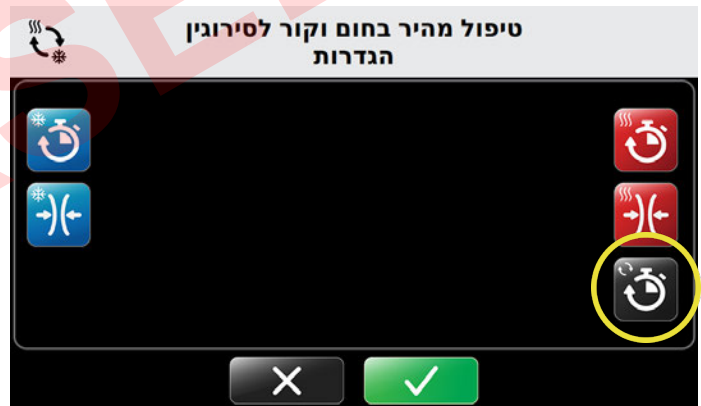

2. כדי להגדיר ברירת מחדל עבור המשך הזמן הכולל, לחץ על צלמית משך הזמן הכולל.

מופיע מסך להגדרת משך זמן כולל בטיפול מהיר בחום וקור לסירוגין.

מסך זה מאפשר לשלוט במשכי זמן הטיפול המוגדרים כמינימום, מקסימום וברירת מחדל. הזמנים הכוללים מוגדרים בהפרשים בני חמש דקות ומוצגים בתבנית שניות:דקות.

## טיפול מהיר בחום וקור לסירוגין הגדרות זמן כולל

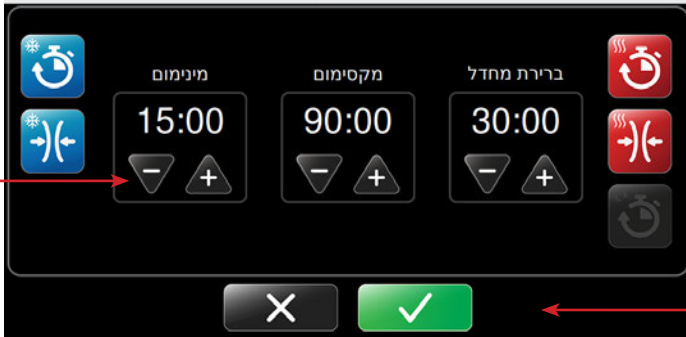

3. לחץ על חץ הפלוס (+) כדי להגדיל או על חץ המינוס (-) כדי להקטין את ערכי המינימום, המקסימום וברירת המחדל של משך הטיפול.

זה יהיה ערך ברירת המחדל של משך הטיפול המהיר הכולל בחום וקור לסירוגין כאשר יחידת הבקרה מופעלת לאחר בחירה במצב טיפול מהיר בחום וקור לסירוגין.

4. כדי לאשר את הגדרות משך הזמן הכולל כברירת מחדל במסגרת טיפול מהיר בחום וקור לסירוגין, לחץ על  לחצן האישור.

5. לביטול הגדרות אלה, לחץ על לחצן הביטול .

לאחר האישור, מופיע שוב מסך הגדרות המערכת כך שבאפשרותך לשנות הגדרות נוספות.



6. לאחר שתבצע את כל השינויים הרצויים, לחץ על  צלמית היציאה כדי לשמור את הגדרות המערכת.

מחשב יחידת הבקרה כבה.

7. לחץ על הלחצן On/Off (הפעלה/כיבוי) הנמצא בקצה העליון של מסך המגע כדי להפעיל מחדש את המחשב.

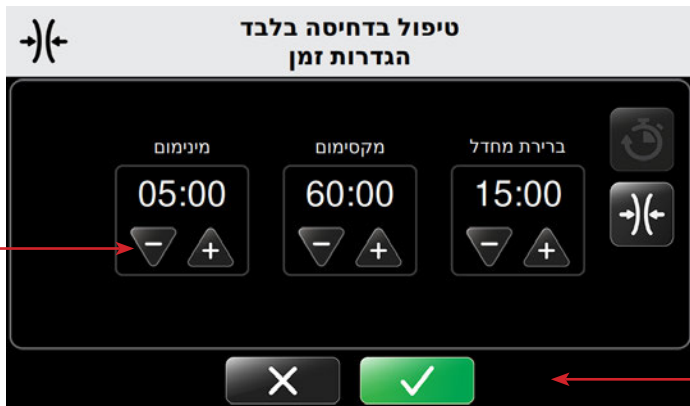

3. לחץ על חץ הפלוס (+) כדי להגדיל או על חץ המינוס (-) כדי להקטין את ערכי המינימום, המקסימום וברירת המחדל של זמני הטיפול.
 

אלה יהיו הגדרות ברירת המחדל של זמני הטיפול כאשר יחידת הבקרה מופעלת לאחר בחירה במצב טיפול בדחיסה בלבד.
4. לאישור הגדרות זמני הדחיסה כברירת מחדל, לחץ על  לחצן האישור.
5. לביטול הגדרות אלה, לחץ על  לחצן הביטול.
 

לאחר האישור, מופיע שוב מסך הגדרות המערכת כך שבאפשרותך לשנות הגדרות נוספות.



6. לאחר שתבצע את כל השינויים הרצויים, לחץ על  צלמית היציאה כדי לשמור את הגדרות המערכת.
 

מחשב יחידת הבקרה כבה.
7. לחץ על הלחצן On/Off (הפעלה/כיבוי) הנמצא בקצה העליון של מסך המגע כדי להפעיל מחדש את המחשב.

## הגדרות לטיפול בדחיסה בלבד

מערכת Med4 Elite מאפשרת לך לקבוע את ההגדרות שלהלן לטיפול בדחיסה בלבד כברירת מחדל:

- ערכי מינימום, מקסימום וברירת מחדל של זמני טיפול
  - הגדרות דחיסה: לחץ נמוך, בינוני-נמוך, בינוני וגבוה
- הגדרות אלה קובעות את הגבולות שבמסגרתם ניתן להגדיר את Med4 Elite לטיפול פרטני.

## הגדרות זמן דחיסה

לקביעת זמני הדחיסה שייחשבו ברירת מחדל בטיפול בדחיסה בלבד:



1. ממסך הגדרות המערכת, לחץ על הצלמית של הגדרות הדחיסה.
 

מופיע מסך ההגדרות עבור טיפול בדחיסה בלבד.



2. לחץ על צלמית הגדרת הזמן עבור טיפול בדחיסה בלבד.
 

מופיע מסך הגדרת הזמן עבור טיפול בדחיסה בלבד.

מסך זה מאפשר לשלוט במשכי הזמן המוגדרים כמינימום ומקסימום ובמשך הטיפול הנחשב ברירת מחדל. משך הזמן מוגדר בהפרשים בני חמש דקות ומוצג בתבנית שניות:דקות.



## הגדרות דחיסה לטיפול בדחיסה בלבד

לקביעת הגדרות הדחיסה שייחשבו ברירת מחדל בטיפול בדחיסה בלבד:



1. ממסך הגדרות המערכת, לחץ על הצלמית של הגדרות הדחיסה.

מופיע מסך ההגדרות עבור טיפול בדחיסה בלבד.

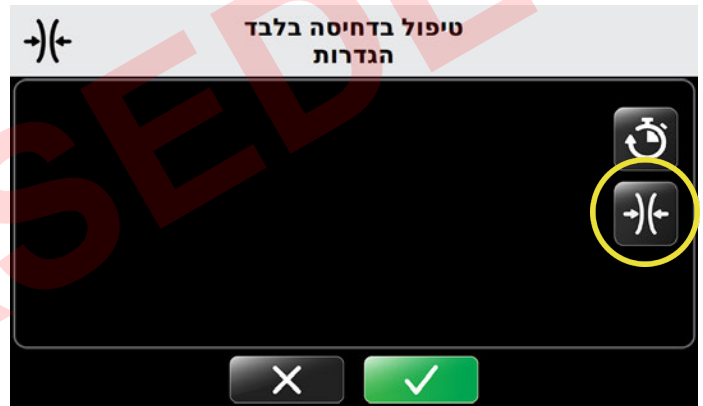

2. לקביעת הגדרות הדחיסה, לחץ על צלמית הדחיסה במסך הגדרות הדחיסה.

מופיע מסך הגדרות הדחיסה עבור טיפול בדחיסה בלבד.

מסך זה מאפשר לשלוט בהגדרות רמות הדחיסה. הגדרת המינימום הנחשבת ברירת מחדל בטיפול בדחיסה בלבד היא לחץ נמוך. אפשרות השימוש ללא לחץ לא זמינה. אפשרויות הדחיסה הזמינות הן לחץ נמוך, בינוני-נמוך, בינוני וגבוה.

3. לחץ על חץ הפלוס (+) כדי להגדיל או על חץ המינוס (-) כדי להקטין את ערכי המקסימום וברירת המחדל של רמות הדחיסה בטיפול.

רמות הלחץ הזמינות:

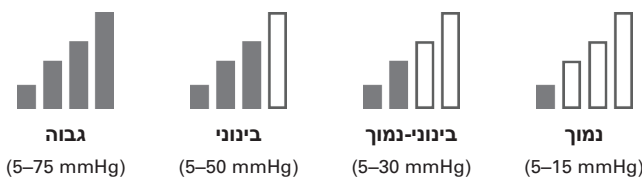

אלה יהיו הגדרות ברירת המחדל של רמת הדחיסה כאשר יחידת הבקרה מופעלת לאחר בחירה במצב טיפול בדחיסה בלבד.

4. לאישור הגדרות הדחיסה כברירת מחדל, לחץ על  לחצן האישור.

5. לביטול הגדרות אלה, לחץ על  לחצן הביטול.

לאחר האישור, מופיע שוב מסך הגדרות המערכת כך שבאפשרותך לשנות הגדרות נוספות.



6. לאחר שתבצע את כל השינויים הרצויים, לחץ על  צלמית היציאה כדי לשמור את הגדרות המערכת.

מחשב יחידת הבקרה כבה.

7. לחץ על הלחצן On/Off (הפעלה/כיבוי) הנמצא בקצה העליון של מסך המגע כדי להפעיל מחדש את המחשב.

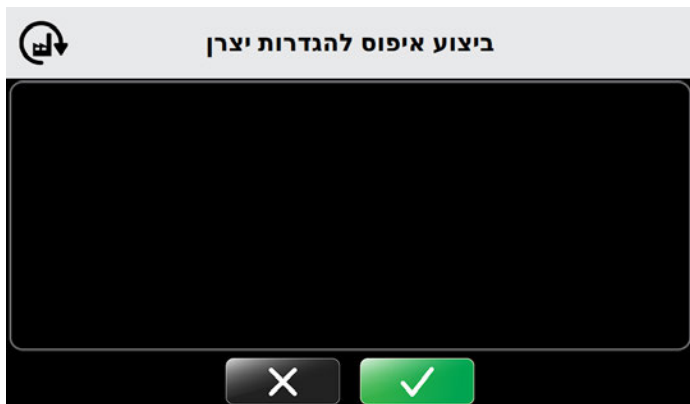

3. לביצוע איפוס לפי הגדרות יצרן, לחץ על  לחצן האישור.

4. לביטול הגדרות אלה, לחץ על  לחצן הביטול.

מופיע מסך לאישור האיפוס לפי הגדרות יצרן.

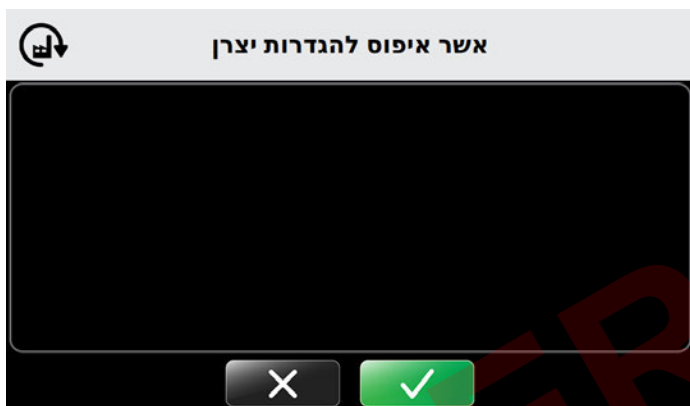

5. לאישור האיפוס לפי הגדרות יצרן, לחץ על  לחצן האישור.

לאחר האישור, מופיע מסך להפעלה מחדש כדי להחיל את ההגדרות.

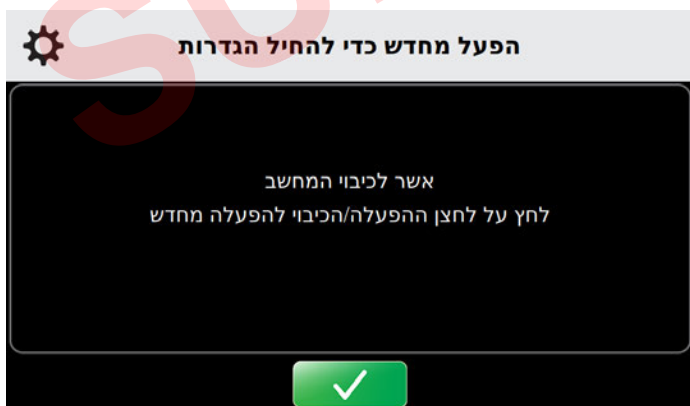

6. לחץ על  לחצן האישור כדי להפעיל את יחידת הבקרה מחדש.

מחשב יחידת הבקרה כבה.

7. לחץ על הלחצן On/Off (הפעלה/כיבוי) הנמצא בקצה העליון של מסך המגע כדי להפעיל מחדש את המחשב.

## איפוס MED4 ELITE לפי הגדרות יצרן

ניתן לאפס את יחידת הבקרה של Med4 Elite לפי הגדרות היצרן הנחשבות ברירת מחדל. מספר ה-PIN לא יאופס.

לאיפוס כל ההגדרות לפי הגדרות היצרן:

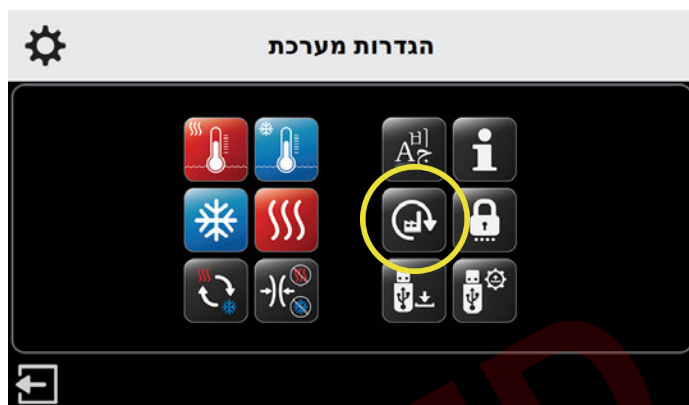

1. ממסך הגדרות המערכת, לחץ על צלמית האיפוס לפי הגדרות יצרן.

מופיע מסך להזנת מספר PIN.



הערה: לחץ על  צלמית היציאה כדי לחזור אל מסך הגדרות המערכת ללא איפוס לפי הגדרות יצרן.

2. לאיפוס ההגדרות, לחץ על המספרים המתאימים כדי להזין את ה-PIN.

מופיע מסך לביצוע איפוס לפי הגדרות יצרן.



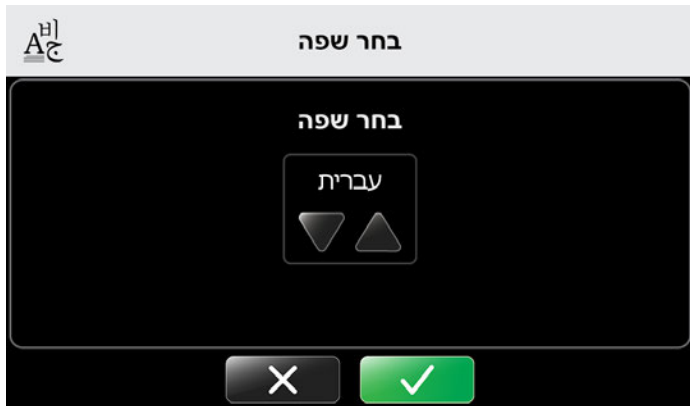

3. לבחירת הגדרת השפה כברירת מחדל, לחץ על לחצן האישור.

4. לביטול הגדרות אלה, לחץ על לחצן הביטול.

מופיע מסך לאישור השפה.

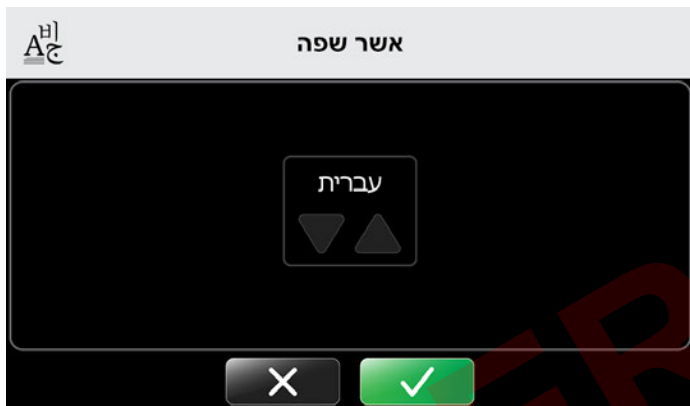

5. לאישור הגדרת השפה כברירת מחדל, לחץ על לחצן האישור.

6. לביטול הגדרות אלה, לחץ על לחצן הביטול.

## החלפת השפה

מערכת Med4 Elite מאפשרת להציג את ממשק המשתמש באחת מבין 19 שפות שונות. ניתן להשתמש בהגדרות המערכת לבחירת השפה הרצויה:

פולנית	צרפתית	ערבית
פורטוגזית (ברזיל)	גרמנית	סינית (מפושטת)
רוסית	יוונית	דנית
ספרדית (אמריקה הלטינית)	עברית	הולנדית
שבדית	איטלקית	אנגלית
תורכית	יפנית	פינית

קוריאנית

לקביעת השפה של ממשק המשתמש ביחידת הבקרה:



1. ממסך הגדרות המערכת, לחץ על צלמית השפה במסך ההגדרות.

מופיע מסך לבחירת שפה.

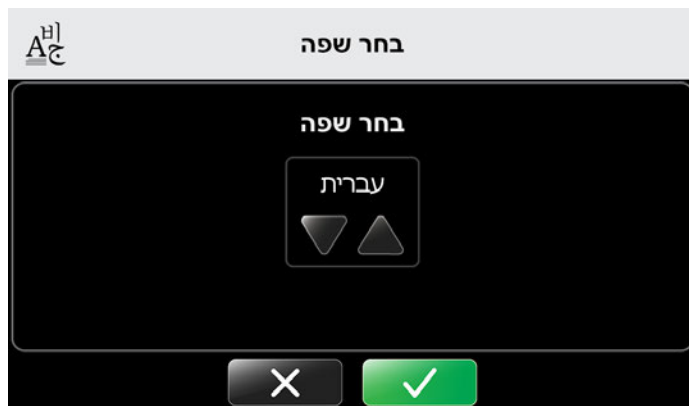

2. לחץ על החץ כלפי מעלה או מטה כדי לגלול ולהציג את השפות הזמינות.

## שימוש בתוכנה של מערכת MED4 ELITE ובפרטי המערכת

### הצגת פרטי המערכת

Med4 Elite מאפשרת להציג בזריזות מידע חשוב לגבי יחידת הבקרה כדי לסייע בתמיכה ובאיתור תקלות.

להצגת הפרטים והמידע של יחידת הבקרה:

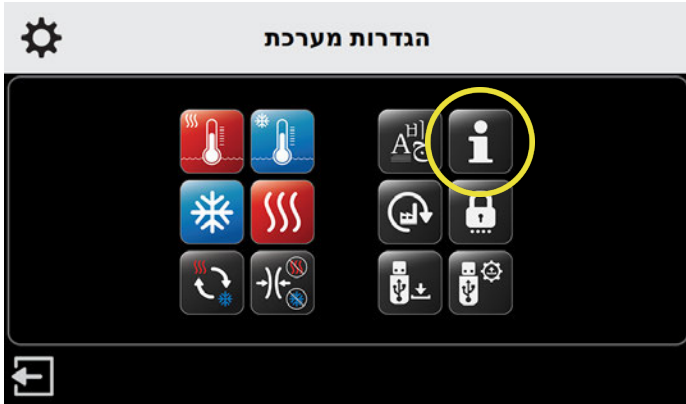

1. ממסך הגדרות המערכת, לחץ על צלמית פרטי המערכת.

מופיע מסך פרטי המערכת.



המסך מציג את מערכת ההפעלה (OS) של ממשק המשתמש הגרפי, את הגרסה של ממשק המשתמש הגרפי ליישום (App) וגרסת לוח הבקרה בזמן אמת (RTCB - Real Time Control Board) ביחידת הבקרה.

2. ליציאה מפרטי המערכת, לחץ על לחצן החזרה ותוחזר אל מסך הגדרות המערכת.



### הפעל מחדש כדי להחיל הגדרות

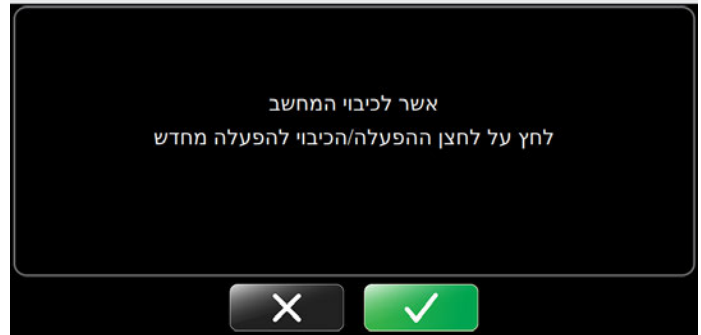

7. הפעל מחדש כדי להחיל את ההגדרות על ידי לחיצה על לחצן האישור פעם נוספת.

מחשב יחידת הבקרה כבה.

### מתבצע כיבוי

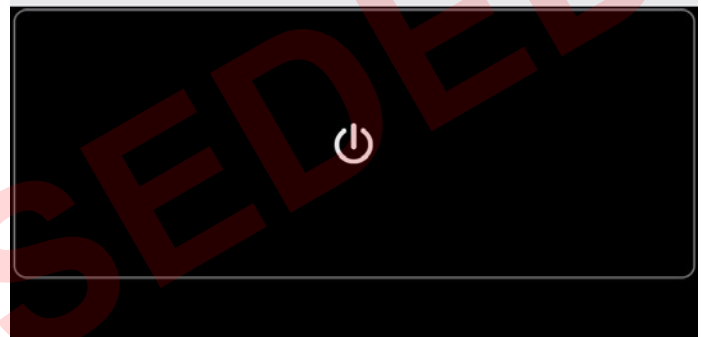

8. לחץ על הלחצן On/Off (הפעלה/כיבוי) הנמצא בקצה העליון של מסך המגע כדי להפעיל מחדש את המחשב.

## הורדת נתונים מתבצעת

ניתן להוריד נתוני שימוש מ-Med4 Elite לכונן ההבזק מסוג USB של Game Ready שקיבלת עם יחידת הבקרה. אם אתה לא מוצא את כונן ההבזק מסוג USB של Game Ready, או אם סיימת את ההורדה, פנה לשירות הלקוחות של Game Ready כדי למסור מידע זה לצורך איתור תקלות ואבחון בעיות. בארה"ב ניתן להשיג את התמיכה הטכנית של Game Ready במספר 1.888.GameReady (1.888.426.3732) או במספר 1.510.868.2100. מחוץ לארה"ב, ניתן לפנות אל המפיץ המקומי.

להורדת נתונים מיחידת הבקרה:



1. ממסך הגדרות המערכת, לחץ על צלמית הורדת הנתונים.

מופיע מסך הורדת הנתונים. לביטול פעולה זו וחזרה לתפריט הראשי של הגדרות המערכת, לחץ על **X** לחצן הביטול.

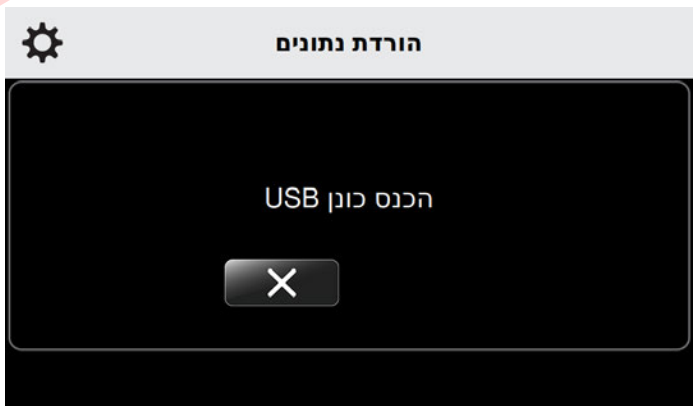

2. באמצעות מברג פיליפס, הסר את כיסוי כניסת ה-USB בחלקה האחורי של יחידת הבקרה.

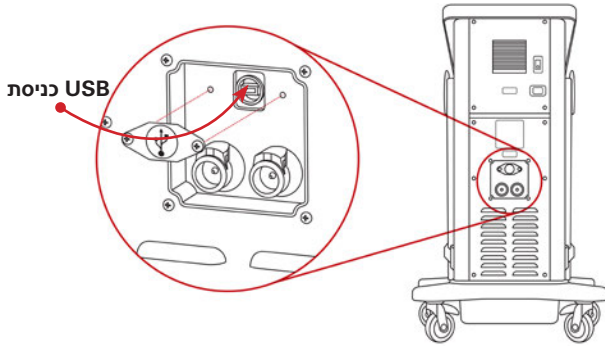

3. הכנס את כונן ההבזק מסוג USB של Game Ready לכניסת ה-USB של יחידת הבקרה. מסך הורדת הנתונים מתרענן.

**הערה:** רק כונני הבזק מסוג USB של Game Ready יעבדו עם Med4 Elite. אין להשתמש בכונני USB אחרים.

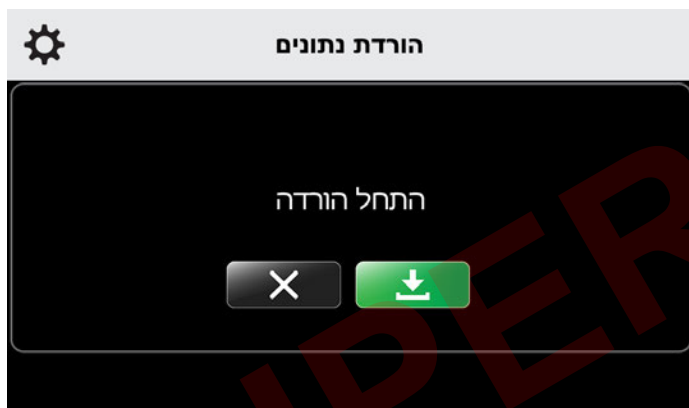

4. כדי להתחיל את הורדת הנתונים, לחץ על **↓** לחצן ההתחלה.

5. לביטול פעולה זו, לחץ על **X** לחצן הביטול.

מסך הורדת הנתונים מתרענן.



## עדכון תוכנת המערכת

להתקנת עדכוני תוכנה:

אם הורדת הנתונים הצליחה, תופיע במסך הודעה על כך שההורדה הסתיימה בהצלחה.



1. ממסך הגדרות המערכת, לחץ על צלמית עדכון התוכנה.

מופיע מסך עדכון התוכנה. לביטול פעולה זו וחזרה לתפריט הראשי של הגדרות המערכת, לחץ על **X** לחצן הביטול.

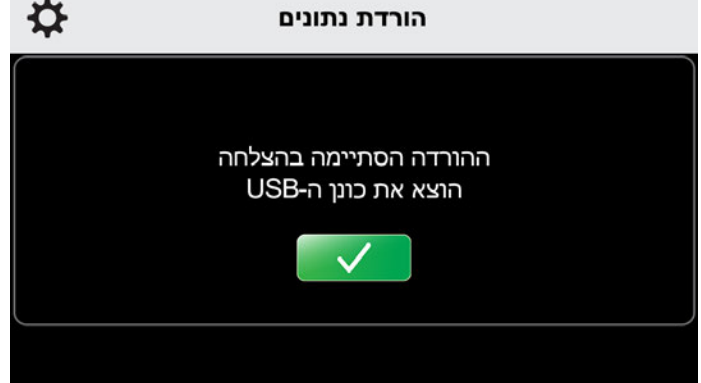

6. הוצא את כונן ההבזק מסוג USB מכניסת ה-USB ביחידת הבקרה כדי לחזור אל התפריט הראשי של הגדרות המערכת. החזר את כיסוי כניסת ה-USB למקומו בחלקה האחורי של יחידת הבקרה.

אם נתקלת בבעיה בזמן ההורדה, תופיע במסך הודעה על כך שההורדה נכשלה.

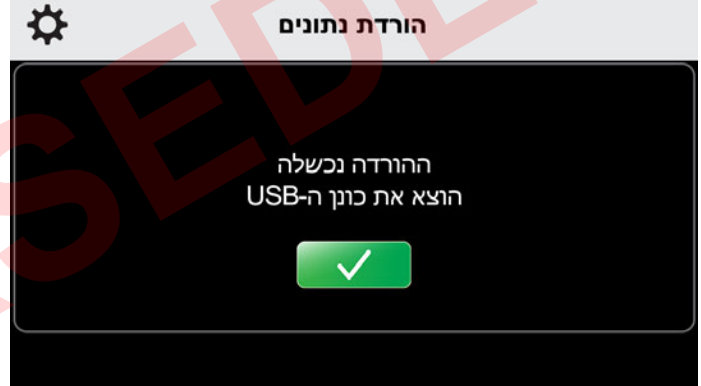
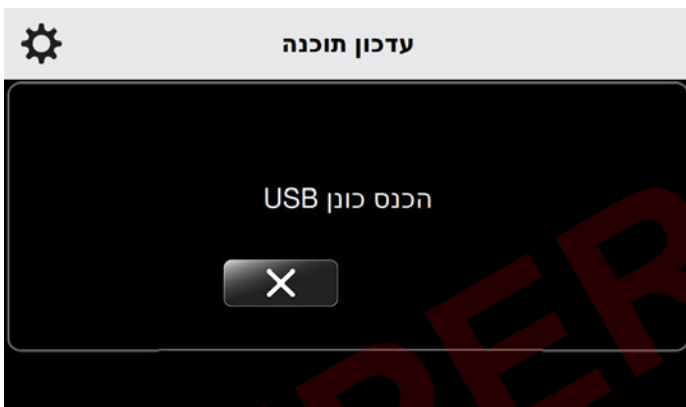

2. באמצעות מברג פיליפס, הסר את כיסוי כניסת ה-USB בחלקה האחורי של יחידת הבקרה.

7. הוצא את כונן ההבזק מסוג USB מכניסת ה-USB ביחידת הבקרה. חזור לשלב 3 ונסה להוריד שוב.

**הערה:** החזר את כיסוי כניסת ה-USB למקומו כדי למנוע שימוש ללא אישור.

**הערה:** כניסת ה-USB מיועדת להורדות נתונים ועדכוני תוכנה בלבד. השתמש רק בכונני USB שהוטענה בהם התוכנה המיועדת ל-Med4 Elite.

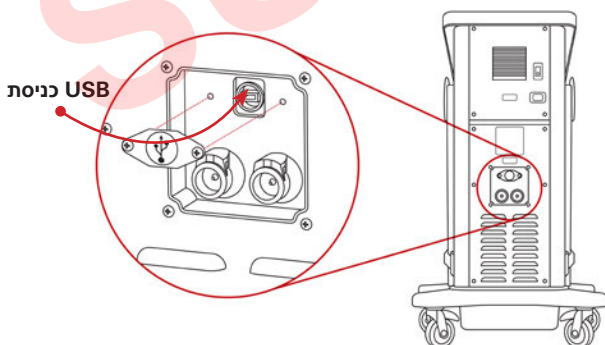

3. הכנס את כונן ההבזק מסוג USB של Game Ready לכניסת ה-USB. מסך עדכון התוכנה מתרענן ומציג את גרסת התוכנה המותקנת ביחידת הבקרה.

6. הוצא את כונן ההבזק מסוג USB.

7. החזר את כיסוי כניסת ה-USB למקומו בחלקה האחורי של יחידת הבקרה.



8. לחץ על  לחצן האישור להתקנת העדכון. מחשב יחידת הבקרה כבה.

9. לחץ על הלחצן On/Off (הפעלה/כיבוי) הנמצא בקצה העליון של מסך המגע כדי להפעיל מחדש את המחשב.

**הערה:** החזר את כיסוי כניסת ה-USB למקומו כדי למנוע שימוש ללא אישור.

**הערה:** כניסת ה-USB מיועדת להורדות נתונים ועדכוני תוכנה בלבד. השתמש רק בכונני USB שהוטענה בהם התוכנה המיועדת ל-Med4 Elite.

אם נתקלת בבעיה במהלך העדכון, יחידת הבקרה מראה שעדכון התוכנה נכשל.

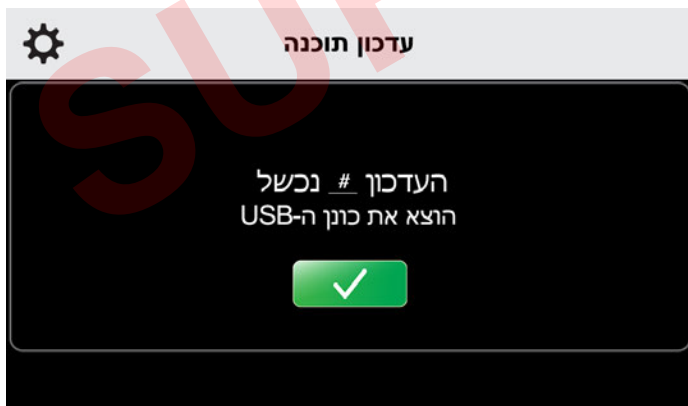

10. הוצא את כונן ה-USB מיחידת הבקרה. מופיע מסך עדכון התוכנה. הכנס את כונן ההבזק מסוג USB שוב כדי לנסות מחדש.

אם עדכון התוכנה נכשל לאחר מספר ניסיונות, פנה לתמיכה הטכנית. בארה"ב ניתן להשיג את התמיכה הטכנית של Game Ready במספר 1.888.GameReady (1.888.426.3732) או במספר 1.510.868.2100. מחוץ לארה"ב, ניתן לפנות אל המפיץ המקומי.

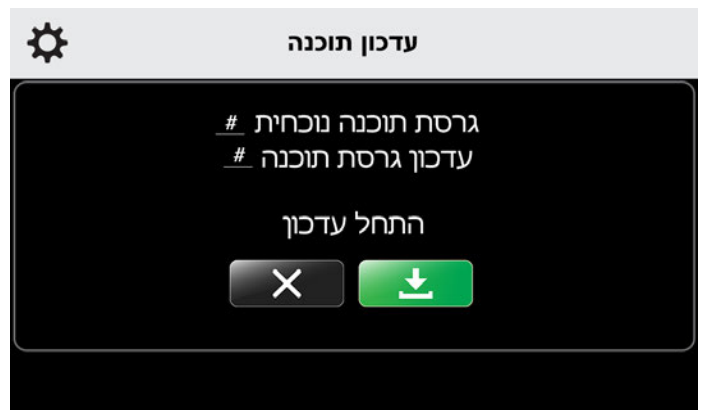

**הערה:** כדי לבדוק אם ברשותך הגרסה העדכנית ביותר, בקר באתר בכתובת [www.gameready.com](http://www.gameready.com). אם אין ברשותך הגרסה העדכנית ביותר, התקשר אל שירות הלקוחות של Game Ready. אם צריך לעדכן את מערכת ההפעלה שלך, תשלח אליך Game Ready כונן הבזק מסוג USB שבו התוכנה הוטענה מראש.

4. אם אין צורך בעדכון, לחץ על  לחצן הביטול.

5. אם יש צורך בעדכון, לחץ על  לחצן ההתחלה כדי להתחיל את העדכון.

מערכת Med4 Elite מתקינה את התוכנה החדשה. מסך עדכון התוכנה מתעדכן.

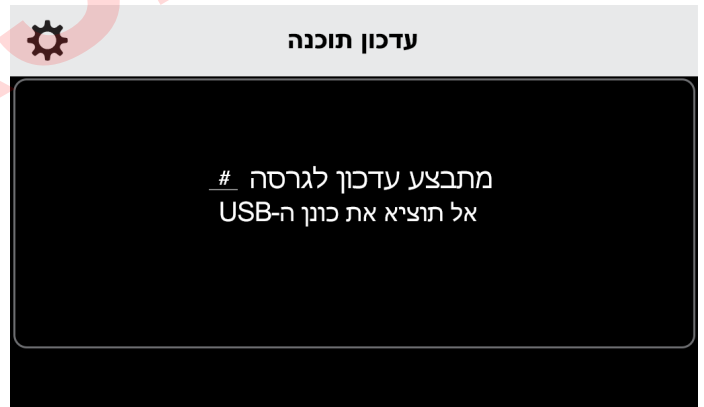

בתום העדכון, יחידת הבקרה מראה שעדכון התוכנה הצליח.

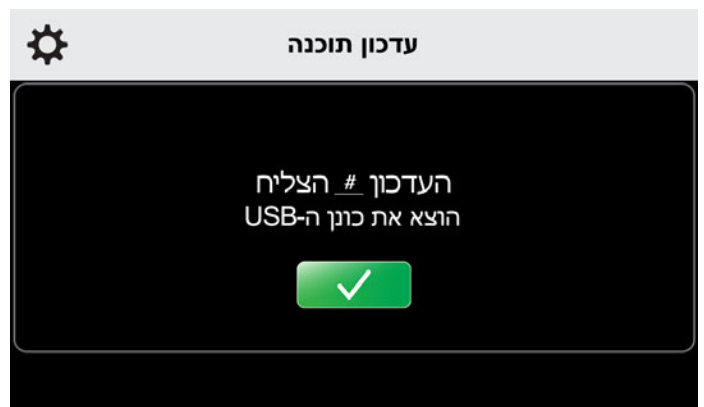

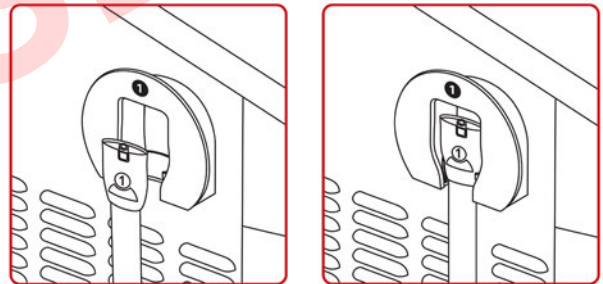
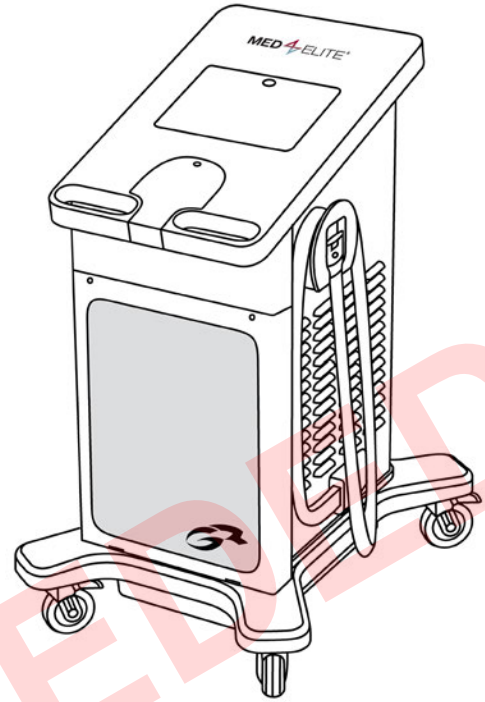

לאחסון יחידת הבקרה בתום הטיפול:

1. כרוך את הצינור פעם אחת מסביב למתלה הצינור והכנס את הקצה לתוך מארז הצינור כפי שמוצג לעיל. ודא כי מספר מחבר הצינור תואם למספר מתלה הצינור.
2. לחץ ברציפות על הלחצן On/Off (הפעלה/כיבוי) הנמצא בקצה העליון של מסך המגע במשך שלוש שניות כדי לכבות את המחשב.

לאחסון יחידת הבקרה בסוף כל יום:

1. כבה את יחידת הבקרה על ידי העברת מתג ההפעלה בחלקה האחורי של יחידת הבקרה למצב כיבוי.
2. נתק את כבל החשמל של יחידת הבקרה משקע החשמל בקיר.
3. כרוך את הצינור פעם אחת מסביב למתלה הצינור והכנס את הקצה לתוך מארז הצינור כפי שמוצג לעיל. ודא כי מספר מחבר הצינור תואם למספר מתלה הצינור.

4. אם עליך להזיז את היחידה, נתק את כבל החשמל מחלקה האחורי של יחידת הבקרה.
5. בטל את נעילת הגלגלים ובאמצעות הידיות העבר את יחידת הבקרה למקום האחסון.
6. לאחר שתניח את יחידת הבקרה במקום המיועד לה, הקפד לנעול את ארבעת הגלגלים במקומם.

לאחסון יחידת הבקרה אם לא ייעשה בה שימוש במשך למעלה משבועיים:

1. כבה את יחידת הבקרה על ידי העברת מתג ההפעלה בחלקה האחורי של יחידת הבקרה למצב כיבוי.
2. נתק את יחידת הבקרה מיציאת החשמל.
3. נתק את כבל החשמל מחלקה האחורי של יחידת הבקרה.
4. כרוך את הצינור פעם אחת מסביב למתלה הצינור והכנס את הקצה לתוך מארז הצינור כפי שמוצג להלן, ודא כי מספר מחבר הצינור תואם למספר מתלה הצינור.
5. רוקן את המכלים כמתואר בסעיף ניקוי ותחזוקה < מכלי יחידת הבקרה.
6. בטל את נעילת הגלגלים ובאמצעות הידיות העבר את יחידת הבקרה למקום האחסון.

**חשוב:** אין להטות לעולם את מערכת Med4 Elite על צדה. הטיית יחידת הבקרה עלולה לפגוע במדחס ולגרום לביטול האחריות.

7. לאחר שתניח את יחידת הבקרה במקום המיועד לה, הקפד לנעול את ארבעת הגלגלים במקומם.
8. נקה ואחסן את הכיסויים כמתואר בסעיף ניקוי ותחזוקה < כיסויים.

לריקון המכלים של Med4 Elite:

1. כבה את יחידת הבקרה.
2. קח את צינורות הניקוז שקיבלת עם יחידת הבקרה, והכנס את הקצה של כל צינור ללא המחבר לתוך כלי קיבול שיקבל את המים. לאחר שתכניס את הצינורות ליציאות הניקוז, יתחיל מיד ניקוז המים מיחידת הבקרה. ודא שכלי הקיבול מוכן לקבל את המים לפני שתחבר את הצינורות.
3. הכנס את הקצה השני של כל צינור ביחד עם המחבר לאחת מיציאות ניקוז המכלים. ודא שנשמע קול נקישה.

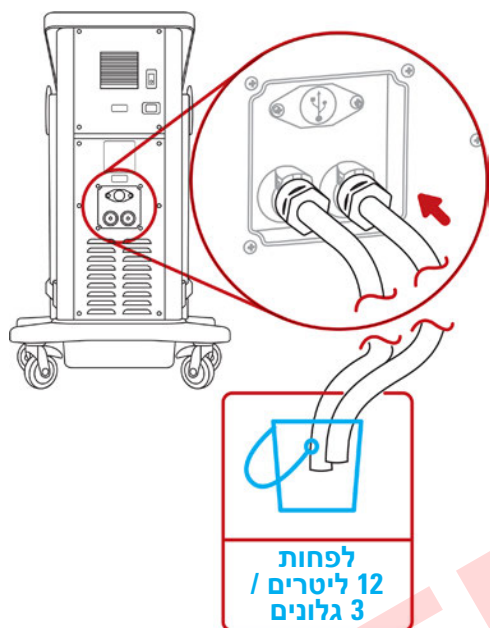

4. רוקן את המים לתוך כלי הקיבול והיפטר מהנוזל.

למילוי המכלים מחדש:

1. כבה את Med4 Elite על ידי לחיצה על הלחצן On/Off (הפעלה/כיבוי) הירוק במסך יחידת הבקרה ועל ידי העברת מתג ההפעלה בחלקה האחורי של יחידת הבקרה למצב כיבוי.
2. אתר את פתח הגישה למכלים. הוא נמצא מתחת למסך המגע ביחידת הבקרה. ניתן לפתחו על ידי לחיצה על המכסה לשחרור הסגר והרמת המכסה.

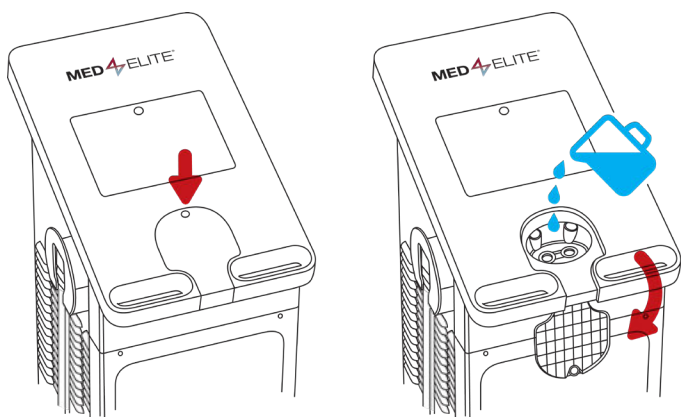

• משך חיי השירות הצפוי של יחידת הבקרה של Med4 Elite הוא חמש (5) שנים.

ניקוי ותחזוקה באופן סדיר יעזרו לשמור על ביצועי השיא של Med4 Elite בעת השימוש.

### יחידת הבקרה וצינורות המחבר (ניקוי ותחזוקה יומיים)

1. חשוב לשמור על ניקיון יחידת הבקרה וצינורות המחבר ולנקות מהם אבק ככל שניתן. כדי להבטיח ש-Med4 Elite תישאר במצב הטוב ביותר שניתן לקיים, אנו ממליצים שתנקו את המשטחים החיצוניים, כולל מסך המגע, ואת צינורות המחבר במטלית רכה ובאחד החומרים הבאים:

- חומר ניקוי עדין
- CaviCide™ או CaviWipes™
- נוזל הניקוי Antifect® FF
- המגבונים Microzid® Sensitive Wipes
- מגבוני האקונומיקה קוטלי החיידקים Clorox Healthcare®
- אלכוהול איזופרופילי בריכוז 70%

**הערה:** אל תשפוך נוזל ניקוי ישירות על המשטחים של יחידת הבקרה. הקפד תמיד לשפוך תחילה את נוזל הניקוי על המטלית.

**שימוש במוצרים כלשהם לניקוי ותחזוקת Med4 Elite יבטל את האחריות על המערכת. לפיכך לעולם אל תשתמש בחומרים הבאים:**

- חומרי חיטוי על בסיס פנולי (כגון Amphy!).
- חומרים שוחקים שיפגעו בחלקי הפלסטיק.
- חומרי ניקוי או תמיסות כלשהם שלא מצוינים במדריך זה למשתמש.

**זהירות:** Med4 Elite לא עמידה בפני מים. אין להתז שום נוזל ישירות על יחידת הבקרה, לטבול את יחידת הבקרה בנוזל או לאפשר לשום נוזל להצטבר על פני השטח של יחידת הבקרה.

2. הקפד שהצינורות יהיו במקומם במארזים ביחידת הבקרה כאשר לא נעשה בהם שימוש.
3. שמור על ניקיון הכיסויים על ידי ניגוב כל חומר שנשפך עליהם או לכלוך באופן מיידי.

### מכלי יחידת הבקרה (כל שבועיים)

רוקן את המכלים ומלא אותם מחדש במים מזוקקים בכל שבועיים (2). לניקוי מכלי Med4 Elite, רוקן אותם כמתואר בסעיף הבא.

3. נקה את כניסות המילוי מלכלוך, אם יש.

4. שפוך בזהירות מים מזוקקים לפתח המכלים. יש צורך בשמונה ליטרים (שני גלונים) של מים מזוקקים למילוי המכלים לגמרי.

**חשוב:** השתמש במים מזוקקים בלבד. אל תשתמש במים חסרי יונים או במי ברז. אי שימוש במים מזוקקים עלול לגרום לביטול האחריות על המכשיר.

5. בתום מילוי המכלים, סגור את המכסה. לחץ חזק כדי שהסגר ייתפס.

6. כדי להפעיל את יחידת הבקרה, העבר את מתג ההפעלה בחלקה האחורי של יחידת הבקרה למצב הפעלה.

הלחצן On/Off (הפעלה/כיבוי) יאיר באור בצבע ענבר.

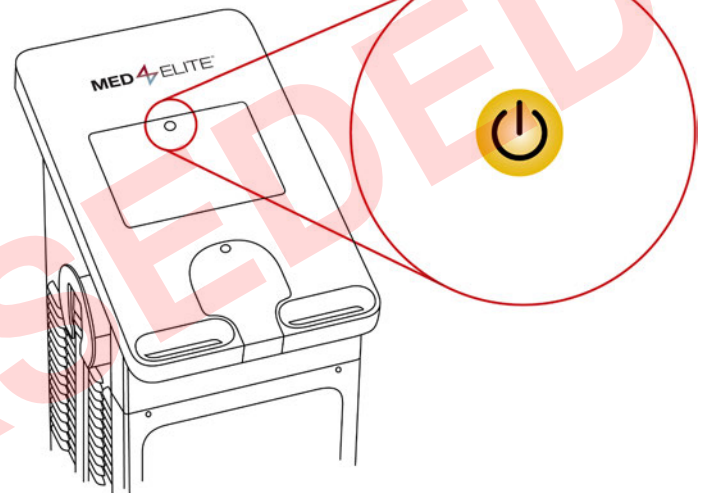

7. לחץ על הלחצן On/Off (הפעלה/כיבוי) כדי לאתחל את מערכת ההפעלה של המחשב. צבע הלחצן יהפוך לירוק.

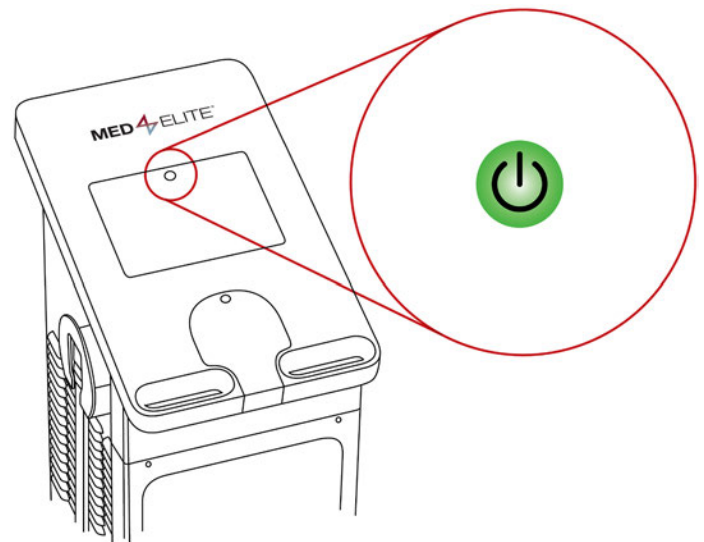

כאשר המכלים מלאים ו-Med4 Elite מופעלת, יחידת הבקרה מחממת ומקררת את המים במכלים לפי הטמפרטורות שנקבעו כברירת מחדל. תהליך זה אורך כ-15 דקות.

### מסנן יחידת הבקרה (כל שלושה חודשים)

1. פתח את המכסה בחזית יחידת הבקרה על ידי שחרור הברגים המצויים בפינות המכסה העליונות. לשחרור, לחץ על הברגים כלפי פנים וסובב.
2. הוצא את המסנן.

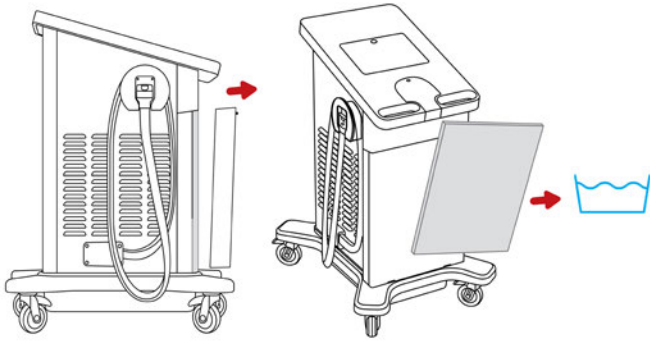

3. שטוף את המסנן במים, נער ותלה לייבוש. לאחר מכן החזר את המסנן לתוך יחידת הבקרה.

4. הכנס את המסנן למקומו בתוך היחידה.

5. סגור את המכסה. הדק את הברגים על ידי לחיצה כלפי פנים וסיבוב.

חלף את המסנן לפי הצורך. ניתן להזמין מסננים חלופיים על ידי פנייה לשירות הלקוחות של Game Ready.

### כיסויים

כדי להבטיח שימוש ארוך טווח בכיסויים וכדי לשמור על ניקיונם ולמנוע הצטברות אבק והיווצרות זיהומים, אנו ממליצים לנגבם ולנקותם בעדינות באופן סדיר.

לניקוי הכיסויים:

1. הסר בעדינות את מחליף החום מהשרוול.

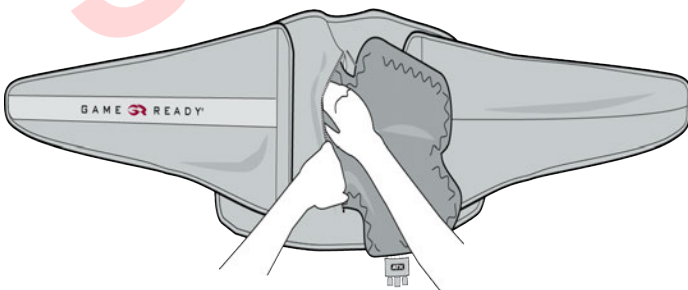



## מפליסי מכלי המים

ב-Med4 Elite יש שני מכלי מים המשמשים ליצירת הטמפרטורה הרצויה בטיפול. GUI מציג את מפלס המים הנוכחי בכל מכל לפי ההצגות הגרפיות שלהלן.

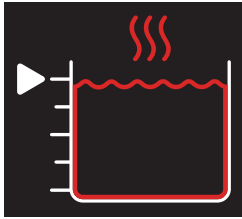

מכל חימום 100%

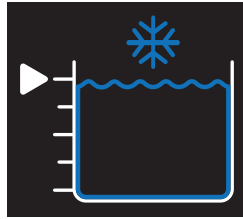

מכל קירור 100%

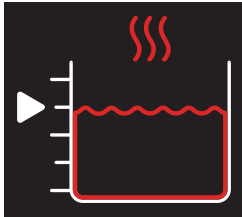

מכל חימום 75%

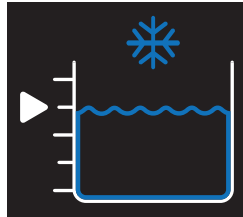

מכל קירור 75%

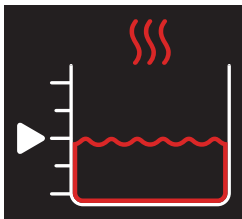

מכל חימום 50%

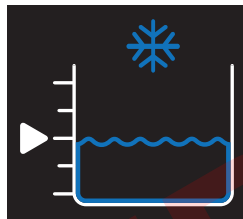

מכל קירור 50%

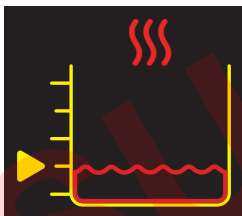

מכל חימום 25%

הוסף מים בקרוב  
(ראה התראות)

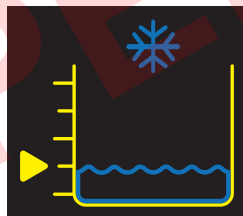

מכל קירור 25%

הוסף מים בקרוב  
(ראה התראות)



מכל חימום ריק

הוסף מים כדי להמשיך  
(ראה התראות)

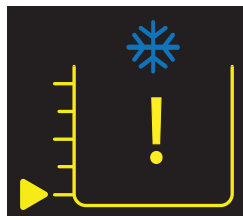

מכל קירור ריק

הוסף מים כדי להמשיך  
(ראה התראות)

- רחץ דינית את השרוול במים קרים, באמצעות חומר ניקוי עדין או סבון אנטי בקטריאלי.

**חשוב:** אין להשתמש במרכז בדים.

- תלה את השרוול לייבוש.
- במקרה הצורך, ניתן לכבס ביד את החלק החיצוני של מחליף החום באמצעות כמות קטנה מאוד של חומר ניקוי עדין או סבון אנטי בקטריאלי.
- תלה את מחליף החום לייבוש.

**חשוב:** לגבי מחליפי חום: אין לכבס במכונה ואין להכניס למייבש.

עיי במדריך למשתמש המצורף לכל כיסוי לקבלת פרטים נוספים.

## הוספת מים מזוקקים

כדי להוסיף מים מזוקקים למכלי Med4 Elite בין טיפולי התחזוקה (כל שבועיים) או בעקבות התראה על מפלס מים נמוך, פעל לפי ההליכים שלהלן:

- אתר את פתח הגישה למכלים. הוא נמצא מתחת למסך המגע ביחידת הבקרה. ניתן לפתחו על ידי לחיצה על המכסה לשחרור הסגר והרמת המכסה.
- נקה את מסנני כניסות המילוי מלכלוך, אם יש.
- שפוך בזהירות מים מזוקקים לפתח המכלים עד שמפלס המים שיוצג ב-GUI יהיה 75% בשני המכלים. ראה דוגמה להלן.



- בתום מילוי המכלים, סגור את המכסה. לחץ חזק כדי שהסגר ייתפס.

**חשוב:** אין למלא את המכלים יתר על המידה. שפוך לאט ועקוב אחר המפלס המופיע ב-GUI.

### העברה בתוך המוסד

1. כבה את יחידת הבקרה על ידי העברת מתג ההפעלה בחלקה האחורי של יחידת הבקרה למצב כיבוי.
2. נתק את כבל החשמל של יחידת הבקרה משקע החשמל בקיר.
3. כרוך את הצינור פעם אחת מסביב למתלה הצינור והכנס את הקצה לתוך מארז הצינור. ודא כי מספר מחבר הצינור תואם למספר מתלה הצינור.
4. נתק את כבל החשמל מחלקה האחורי של יחידת הבקרה.
5. בטל את נעילת הגלגלים ובאמצעות הידיות העבר את יחידת הבקרה למיקום החדש.
6. לאחר שתניח את יחידת הבקרה במיקום החדש, הקפד לנעול את ארבעת הגלגלים במקומם.

### שינוע ברכב

1. פעל לפי ההוראות בסעיף **אחסון**: **לאחסון יחידת הבקרה אם לא ייעשה בה שימוש במשך למעלה משבועיים.**
  2. יש לשנע את מערכת Med4 Elite תמיד במנח אנכי ואין להטותה אף פעם על צדה.
  3. פעל בזהירות והשתמש בחומרי אריזה מתאימים כדי להגן ולשמר את יחידת הבקרה בזמן השינוע.
  4. מומלץ להשתמש במארז הניסיעות של Med4 Elite או באריזה המקורית שבה המערכת נשלחה לשינוע יחידת הבקרה. באופן זה ניתן למנוע נזק.
- אם יחידת הבקרה תינזק במהלך השינוע מבלי שתינקט זהירות ומבלי שייעשה שימוש בחומרי האריזה המתאימים, ייתכן שהאחריות עליה תבוטל.

### השלכה

מערכת הקירור ב-Med4 Elite מכילה R-134a, קרר הכפוף לתקנות סילוק החומרים של המשרד להגנת הסביבה בארצות הברית (EPA) וייתכן שהוא כפוף גם לסוכנויות בין-לאומיות אחרות להגנת הסביבה. למניעת בלבול ופגיעה אפשרית בסביבה, פנה אל מתקן סילוק האשפה באזורך ושאל על הליכי סילוק החומרים החלים על Med4 Elite. אין דרישות מיוחדות לגבי השלכת הכיסויים.

הודעות חשובות

כל הטיפולים באופן זמני כדי להתאים את טמפרטורת המכל. ניסיון לשנות את הטמפרטורה בזמן הטיפול יוביל להצגת הודעה על כך שמכל החימום/הקירור בשימוש.

השימוש במכלי Med4 Elite נעשה במשותף עבור המטופלים. כאשר שני מטופלים מקבלים טיפולים הכרוכים בשימוש באותו מכל, טמפרטורת הטיפול זהה עבור שניהם.



בעת הגדרת טיפול עבור המטופל השני, הלחצנים המשמשים לבחירת טמפרטורת הטיפול (+ או -) יהיו לא פעילים. טמפרטורת המכל תישאר זהה להגדרה שנקבעה עבור המטופל הראשון. אם יש צורך בטמפרטורה שונה, יש להפסיק תחילה את

מה ניתן לעשות?	מה פירוש הדבר?	הודעה
<ul style="list-style-type: none"> <li>הפסק את הטיפול באופן זמני עבור המטופל הראשון ושנה את הטמפרטורה (הטמפרטורה החדשה תהיה זהה עבור שני המטופלים).</li> <li>המשך את הטיפול במטופל הראשון על ידי לחיצה על לחצן ההתחלה.</li> <li>הוסף את המטופל השני ולחץ על לחצן ההפעלה כדי להתחיל את הטיפול.</li> </ul>	<p><b>מכל חימום בשימוש</b></p> <p>נעשה ניסיון לשנות את הטמפרטורה במכל החימום בזמן שבו מתבצע טיפול הכרוך בשימוש במכל החימום (חימום או חימום וקירור מהירים לסירוגין).</p> <p>יחידת הבקרה לא קטעה את הטיפול עבור שום משתמש.</p>	<div style="background-color: #333; color: white; padding: 10px; border-radius: 10px;"> <p><b>מכל חימום בשימוש</b> ⚠</p> <p>טמפרטורת החימום צריכה להיות זהה עבור שני המטופלים. לשינוי טמפרטורת החימום, יש להשהות את כל הטיפולים הנעשים באמצעות מכל החימום. למידע נוסף עיין במדריך למשתמש. גע להסתרת ההודעה</p> </div> <p style="text-align: center;">א</p> <div style="background-color: #333; color: white; padding: 10px; border-radius: 10px; margin-top: 10px;"> <p><b>מכל חימום בשימוש</b> ⚠</p> <p>טמפרטורת החימום צריכה להיות זהה עבור שני המטופלים. לשינוי טמפרטורת החימום, יש להשהות את כל הטיפולים הנעשים באמצעות מכל החימום. למידע נוסף עיין במדריך למשתמש. גע להסתרת ההודעה</p> </div>
<ul style="list-style-type: none"> <li>הפסק את הטיפול באופן זמני עבור המטופל הראשון ושנה את הטמפרטורה (הטמפרטורה החדשה תהיה זהה עבור שני המטופלים).</li> <li>המשך את הטיפול במטופל הראשון על ידי לחיצה על לחצן ההתחלה.</li> <li>הוסף את המטופל השני ולחץ על לחצן ההפעלה כדי להתחיל את הטיפול.</li> </ul>	<p><b>מכל קירור בשימוש</b></p> <p>נעשה ניסיון לשנות את הטמפרטורה במכל הקירור בזמן שבו מתבצע טיפול הכרוך בשימוש במכל הקירור (קירור או חימום וקירור מהירים לסירוגין).</p> <p>יחידת הבקרה לא קטעה את הטיפול עבור שום משתמש.</p>	<div style="background-color: #333; color: white; padding: 10px; border-radius: 10px;"> <p><b>מכל קירור בשימוש</b> ⚠</p> <p>טמפרטורת הקירור צריכה להיות זהה עבור שני המטופלים. לשינוי טמפרטורת הקירור, יש להשהות את כל הטיפולים הנעשים באמצעות מכל הקירור. למידע נוסף עיין במדריך למשתמש. גע להסתרת ההודעה</p> </div> <p style="text-align: center;">א</p> <div style="background-color: #333; color: white; padding: 10px; border-radius: 10px; margin-top: 10px;"> <p><b>מכל קירור בשימוש</b> ⚠</p> <p>טמפרטורת הקירור צריכה להיות זהה עבור שני המטופלים. לשינוי טמפרטורת הקירור, יש להשהות את כל הטיפולים הנעשים באמצעות מכל הקירור. למידע נוסף עיין במדריך למשתמש. גע להסתרת ההודעה</p> </div>



זקוק לעזרה נוספת עם בעיה? התקשר בארה"ב לשירות הלקוחות של Game Ready במספר 1.888.GameReady (1.888.426.3732) או 1.510.868.2100. מחוץ לארה"ב, אנא פנה אל המפיץ המקומי.



מערכת Med4 Elite מבצעת מעקב עצמי לאיתור אירועים המשבשים את פעולתה התקינה. אם מתרחש אירוע, יחידת הבקרה מפעילה התראה. ניתן לאפס את ההתראות הללו בקלות לפי ההוראות הפשוטות המופיעות להלן.

מה ניתן לעשות?	מה פירוש הדבר?	התראה
<ul style="list-style-type: none"> <li>הוסף מים מזוקקים לכניסת המכל. הכניסה נמצאת ממש מתחת למסך המגע ביחידת הבקרה. ניתן להוסיף מים בזמן שיחידת הבקרה פועלת.</li> <li>ההתראה נכבית כאשר מפלס המכל מגיע ל-75% למשך 10 שניות.</li> <li>הטיפול ממשיך.</li> </ul>	<p><b>הוסף מים בקרוב</b></p> <p>יחידת הבקרה זיהתה שמפלס המים באחד המכלים או בשניהם היה נמוך מ-50% במשך 20 שניות.</p> <p>יחידת הבקרה לא קטעה את הטיפול עבור שום משתמש.</p>	
<ul style="list-style-type: none"> <li>הוסף מים מזוקקים לכניסת המכל. הכניסה נמצאת ממש מתחת למסך המגע ביחידת הבקרה. ניתן להוסיף מים בזמן שיחידת הבקרה פועלת.</li> <li>ההתראה נכבית כאשר מפלסי המכלים מגיעים ל-75%.</li> <li>הטיפולים נותרים בהשהיה.</li> <li>המשך את הטיפול לאחר מילוי המכלים על ידי לחיצה על לחצן ההתחלה עבור כל מטופל.</li> <li>לחיצה על לחצן העצירה תסיים את הטיפול.</li> </ul>	<p><b>הוסף מים כדי להמשיך</b></p> <p>יחידת הבקרה זיהתה שמפלס המים באחד המכלים או בשניהם היה נמוך מ-25% במשך 10 שניות.</p> <p>יחידת הבקרה הפסיקה את הטיפול באופן זמני עבור שני המטופלים עד למילוי המכלים.</p> <p>ניתן להתחיל מחדש את הטיפולים או להפסיק אותם/אותן.</p>	

מה ניתן לעשות?	מה פירוש הדבר?	התראה
<ul style="list-style-type: none"> <li>• בדוק אם יש קפלים, סתימות או דליפה מהכיסוי.</li> <li>• אם ההתראה ממשיכה, בדוק אם יש קפלים, סתימות או דליפה מהצינור אל מטופל 1.</li> <li>• ודא כי הכיסוי מוצמד היטב ובאופן אחיד.</li> <li>• אם ההתראה ממשיכה, ודא כי הכיסוי מחובר היטב לצינור או נסה להשתמש בכיסוי אחר כדי לזהות את הרכיב שעשוי לגרום להודעת השגיאה.</li> <li>• הפחת את רמת הדחיסה.</li> <li>• ההתראה תיכבה ברגע שהחסימה תוסר.</li> <li>• הטיפול/ים ממשיך/ים.</li> </ul>	<p><b>זרימת מים חלשה עבור מטופל 1</b></p> <p>יחידת הבקרה גילתה זרימת מים חלשה עבור מטופל 1.</p> <p>יחידת הבקרה לא קטעה את הטיפול עבור שום משתמש.</p>	
<ul style="list-style-type: none"> <li>• בדוק אם יש קפלים, סתימות או דליפה מהכיסוי.</li> <li>• אם ההתראה ממשיכה, בדוק אם יש קפלים, סתימות או דליפה מהצינור אל מטופל 1.</li> <li>• הפחת את רמת הדחיסה.</li> <li>• הטיפול הניתן למטופל שלגביו התגלתה חסימה יישאר מושהה.</li> <li>• לחץ על לחצן איפוס ההתראה.</li> <li>• אם ההתראה ממשיכה, ודא כי הכיסוי מחובר היטב לצינור או נסה להשתמש בכיסוי אחר כדי לזהות את הרכיב שעשוי לגרום להודעת השגיאה.</li> <li>• לחץ על לחצן ההתחלה כדי להתחיל את הטיפול במטופל 1 או לחץ על לחצן העצירה כדי לעצור את הטיפול.</li> </ul>	<p><b>זרימת מים חלשה עקבית עבור מטופל 1</b></p> <p>יחידת הבקרה גילתה זרימת מים חלשה עבור מטופל 1 במשך 90 שניות לפחות.</p> <p>יחידת הבקרה הפסיקה את הטיפול של מטופל 1 באופן זמני.</p> <p>אם במקביל מתקיים הטיפול במטופל 2, יחידת הבקרה לא תפסיק את הטיפול בו.</p>	

זקוק לעזרה נוספת עם בעיה? התקשר בארה"ב לשירות הלקוחות של Game Ready במספר 1.888.GameReady (1.888.426.3732) או 1.510.868.2100. מחוץ לארה"ב, אנא פנה אל המפיץ המקומי.

מה ניתן לעשות?	מה פירוש הדבר?	התראה
<ul style="list-style-type: none"> <li>• בדוק אם יש קפלים, סתימות או דליפה מהכיסוי.</li> <li>• אם ההתראה ממשיכה, בדוק אם יש קפלים, סתימות או דליפה מהצינור אל מטופל 2.</li> <li>• ודא כי הכיסוי מוצמד היטב ובאופן אחיד.</li> <li>• אם ההתראה ממשיכה, ודא כי הכיסוי מחובר היטב לצינור או נסה להשתמש בכיסוי אחר כדי לזהות את הרכיב שעשוי לגרום להודעת השגיאה.</li> <li>• הפחת את רמת הדחיסה.</li> <li>• ההתראה תיכבה ברגע שהחסימה תוסר.</li> <li>• הטיפול/ים ממשיך/ים.</li> </ul>	<p><b>זרימת מים חלשה עבור מטופל 2</b></p> <p>יחידת הבקרה גילתה זרימת מים חלשה עבור מטופל 2.</p> <p>יחידת הבקרה לא קטעה את הטיפול עבור שום משתמש.</p>	
<ul style="list-style-type: none"> <li>• בדוק אם יש קפלים, סתימות או דליפה מהכיסוי.</li> <li>• אם ההתראה ממשיכה, בדוק אם יש קפלים, סתימות או דליפה מהצינור אל מטופל 2.</li> <li>• הפחת את רמת הדחיסה.</li> <li>• הטיפול הניתן למטופל שלגביו התגלתה חסימה יישאר מושהה.</li> <li>• לחץ על לחצן איפוס ההתראה.</li> <li>• אם ההתראה ממשיכה, ודא כי הכיסוי מחובר היטב לצינור או נסה להשתמש בכיסוי אחר כדי לזהות את הרכיב שעשוי לגרום להודעת השגיאה.</li> <li>• לחץ על לחצן ההתחלה כדי להתחיל את הטיפול במטופל 2 או לחץ על לחצן העצירה כדי לעצור את הטיפול.</li> </ul>	<p><b>זרימת מים חלשה עקבית עבור מטופל 2</b></p> <p>יחידת הבקרה גילתה זרימת מים חלשה עבור מטופל 2 במשך 90 שניות לפחות.</p> <p>יחידת הבקרה הפסיקה את הטיפול של מטופל 2 באופן זמני.</p> <p>אם במקביל מתקיים הטיפול במטופל 1, יחידת הבקרה לא תפסיק באופן זמני את הטיפול בו.</p>	

מה ניתן לעשות?	מה פירוש הדבר?	התראה
<ul style="list-style-type: none"> <li>• ודא שהכיסוי הונח בצורה נכונה (הוו והלולאה אמורים להיות מוצמדים זה לזה).</li> <li>• הסר את הכיסוי מהמחבר ורוקן ממנו את האוויר על ידי שיטוחו ולחיצה עליו.</li> <li>• נסה שוב.</li> <li>• לחץ על לחצן איפוס ההתראה.</li> <li>• אם הבעיה לא נפתרת, בדוק אם יש דליפת אוויר מהצינור או מהכיסוי.</li> <li>• כדי לאתר את מקור הבעיה, השתמש בכיסוי אחר.</li> <li>• אם תמצא דליפות אוויר, פנה אל התמיכה של <i>Game Ready</i> או למפיץ המקומי לקבלת עזרה.</li> <li>• לאחר שתלחץ על לחצן איפוס ההתראה, לחץ על לחצן ההתחלה כדי להתחיל מחדש את הטיפול במטופל 1 או לחץ על לחצן העצירה כדי לעצור את הטיפול.</li> </ul>	<p><b>לחץ אוויר נמוך עבור מטופל 1</b></p> <p>יחידת הבקרה גילתה שלחץ האוויר של מטופל 1 היה נמוך במשך 30 שניות לפחות מעבר לזמן הצפוי להגעה ללחץ שיא.</p> <p>יחידת הבקרה הפסיקה את הטיפול של מטופל 1 באופן זמני.</p> <p>אם במקביל מתקיים הטיפול במטופל 2, יחידת הבקרה לא תפסיק באופן זמני את הטיפול בו.</p>	
<ul style="list-style-type: none"> <li>• ודא שהכיסוי הונח בצורה נכונה (הוו והלולאה אמורים להיות מוצמדים זה לזה).</li> <li>• הסר את הכיסוי מהמחבר ורוקן ממנו את האוויר על ידי שיטוחו ולחיצה עליו.</li> <li>• נסה שוב.</li> <li>• לחץ על לחצן איפוס ההתראה.</li> <li>• אם הבעיה לא נפתרת, בדוק אם יש דליפת אוויר מהצינור או מהכיסוי.</li> <li>• כדי לאתר את מקור הבעיה, השתמש בכיסוי אחר.</li> <li>• אם תמצא דליפות אוויר, פנה אל התמיכה של <i>Game Ready</i> או למפיץ המקומי לקבלת עזרה.</li> <li>• לאחר שתלחץ על לחצן איפוס ההתראה, לחץ על לחצן ההתחלה כדי להתחיל מחדש את הטיפול במטופל 2 או לחץ על לחצן העצירה כדי לעצור את הטיפול.</li> </ul>	<p><b>לחץ אוויר נמוך עבור מטופל 2</b></p> <p>יחידת הבקרה גילתה שלחץ האוויר של מטופל 2 היה נמוך במשך 30 שניות לפחות מעבר לזמן הצפוי להגעה ללחץ שיא.</p> <p>יחידת הבקרה הפסיקה את הטיפול של מטופל 2 באופן זמני.</p> <p>אם במקביל מתקיים הטיפול במטופל 1, יחידת הבקרה לא תפסיק באופן זמני את הטיפול בו.</p>	

זקוק לעזרה נוספת עם בעיה? התקשר בארה"ב לשירות הלקוחות של Game Ready במספר 1.888.GameReady (1.888.426.3732) או 1.510.868.2100. מחוץ לארה"ב, אנא פנה אל המפיץ המקומי.

אם מושמע ב-Med4 Elite צליל התראה ומוצגת הודעת שגיאה במהלך טיפול, יחידת הבקרה מנתקת את המתח המגיע למערכת. בארה"ב ניתן להשיג את התמיכה הטכנית של Game Ready במספר 1.888.GameReady (1.888.426.3732) או במספר 1.510.868.2100. מחוץ לארה"ב, ניתן לפנות אל המפיץ המקומי.

הערה: קוד השגיאה יוצג בסרגל הכותרת.

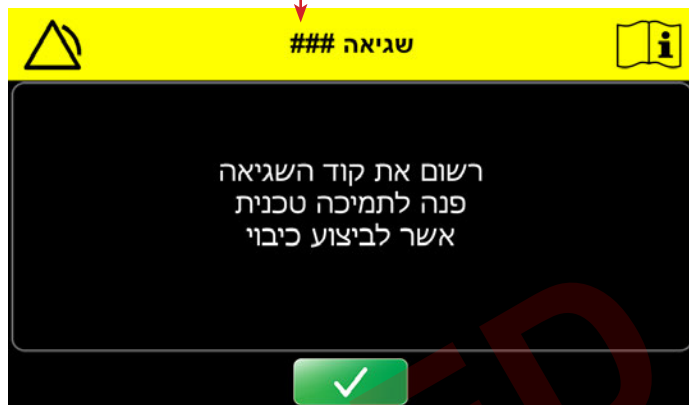

#### תיקון MED4 ELITE

אם Med4 Elite זקוקה לטיפול, עבודה כזו חייבת להתבצע אך ורק על ידי סוכן מורשה מטעם Game Ready. אל תנסה לתקן את יחידת הבקרה. תיקון על ידי גורם לא מורשה יגרום לביטול האחריות.

המכשיר מכיל את הקרר R-134a, והטיפול בנוזל הזה ייעשה על ידי טכנאים מוסמכים בלבד. פנה לתמיכה הטכנית של Game Ready. בארה"ב ניתן להתקשר למספר 1.888.GameReady (1.888.426.3732) או 1.510.868.2100. מחוץ לארה"ב, ניתן לפנות אל המפיץ המקומי.



ממדים	83 ס"מ אורך x 63 ס"מ רוחב x 109 ס"מ גובה "32.5" אורך x "24.75" רוחב x "43" גובה)
משקל כאשר המכלים ריקים	78 ק"ג (172 ליבראות)
משקל כאשר המכלים מלאים	85 ק"ג (188 ליבראות)
מתח כניסה	100–240 V~, 50–60 Hz
הספק כניסה	1200 VA
טווח טמפרטורות במכל החימום	35–45 °C (95–113 °F)
טווח טמפרטורות במכל הקירור	3.33–15.56 °C (38–60 °F)
סביבת הפעלה	10–32 °C (50–90 °F) 30% - 90% ללא עיבוי
תנאי הטמפרטורה ולחות באחסון	1–50 °C (33–122 °F) 10% - 95% ללא עיבוי
טווח גבהים בעת הפעלה	0-3000 מטר (0-9842 רגל)
קיבולות מכלים	מכל חימום: 3.8 ליטרים (גלון 1) מכל קירור: 3.8 ליטרים (גלון 1)
טמפרטורה במכלים:	טמפרטורה מרבית במכל החימום: 45 °C (113 °F) טמפרטורה מרבית במכל הקירור: 3 °C (38 °F) דיוק טמפרטורת המים: ±2 °C (±4 °F)
דחיסה פניאומטית לסירוגין	ללא לחץ: יש לאוורר את הכיסוי בתנאי האטמוספירה נמוך: 5–15 mmHg בינוני-נמוך: 5–30 mmHg בינוני: 5–50 mmHg גבוה: 5–75 mmHg דיוק לחץ אוויר: ±10 mmHg תחתית רמפת הלחץ: 5 mmHg

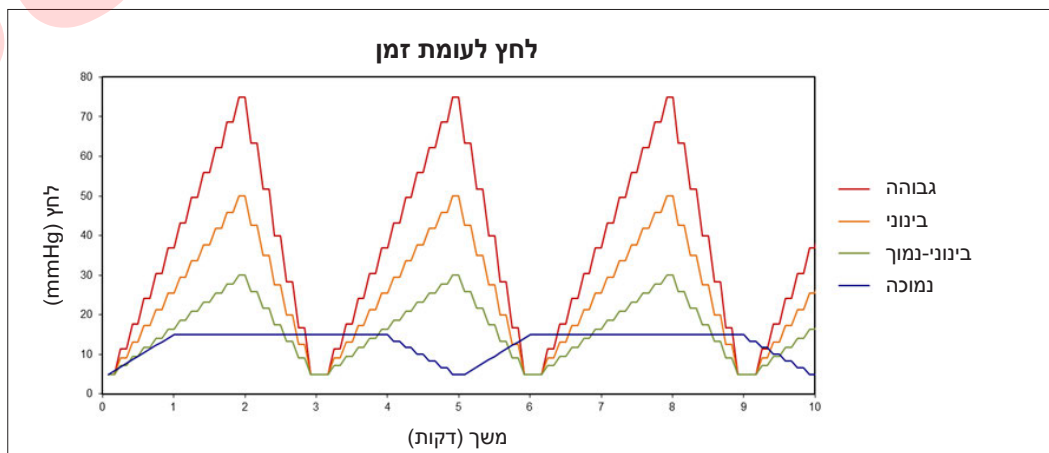

הטווחים דלעיל מייצגים את הלחץ המחזורי המיוצר על ידי Med4 Elite. לדוגמה, לחץ נמוך מתחיל ברמת קצה נמוכה בגובה 5 mmHg ומגיע לשיאו בלחץ 15 mmHg. יחידת הבקרה נעה באופן מחזורי מתחתית הרמפה עד לקצה העליון באופן חוזר ונשנה עד שמשך הטיפול מגיע לקיצו.

מפרט כבל החשמל המסופק עם הערכה.

0.75 H05VV-F 3G מ"מ <sup>2</sup>	מרכיבי הכבל	<b>כבל חשמל</b> Game Ready PN 303839  הודו
16A ,250V	דירוג	
IS 6538 India	תקע	
IEC 60320 C19	מחבר	
BIS	אישורים	
תאימות ל-RoHS		

,SJTW ,3C / AWG 14 דירוג טמפרטורה 105 °C	מרכיבי הכבל	<b>כבל חשמל המותאם לשימוש רפואי</b> Game Ready PN 303835  קנדה מקסיקו ארצות הברית
15A ,125V	דירוג	
NEMA 5-15P	תקע	
IEC 60320 C19	מחבר	
C-UL ,UL	אישורים	
תאימות ל-RoHS		

1.5 H05VV-F 3G מ"מ <sup>2</sup>	מרכיבי הכבל	<b>כבל חשמל</b> Game Ready PN 303840  שווייץ
10A ,250V	דירוג	
SEV 1011 Swiss	תקע	
IEC 60320 C19	מחבר	
SEV ,CE ,European	אישורים	
תאימות ל-RoHS		

1.5 K60227 IEC53 3G מ"מ <sup>2</sup> + 1.5 H05VV-F 3G מ"מ <sup>2</sup>	מרכיבי הכבל	<b>כבל חשמל</b> Game Ready PN 303836  פינלנד צרפת גרמניה יוון הולנד פולין רוסיה ספרד שבדיה תורכיה
16A ,250V	דירוג	
CEE 7/7 European Schuko	תקע	
IEC 60320 C19	מחבר	
EAC ,VDE+KC ,European.CE+KC	אישורים	
תאימות ל-RoHS		

IEC 60227-5 60227 IEC 53 3G 1.5 מ"מ <sup>2</sup>	מרכיבי הכבל	<b>כבל חשמל</b> Game Ready PN 303841  ברזיל
10A ,250V	דירוג	
NBR 14136 Brazil	תקע	
IEC 60320 C19	מחבר	
INMETRO	אישורים	
תאימות ל-RoHS		

1.5 H05VV-F 3G מ"מ <sup>2</sup>	מרכיבי הכבל	<b>כבל חשמל</b> Game Ready PN 303837  הונג קונג כוויית ערב הסעודית איחוד האמירויות הערביות הממלכה המאוחדת
13A ,250V	דירוג	
BS1363 UK13	תקע	
IEC 60320 C19	מחבר	
BSI+PSB ,European.CE	אישורים	
תאימות ל-RoHS		

1.5 H05VV-F 3G מ"מ <sup>2</sup>	מרכיבי הכבל	<b>כבל חשמל</b> Game Ready PN 303842  ארגנטינה
10A ,250V	דירוג	
IRAM 2073:2009 Argentina	תקע	
IEC 60320 C19	מחבר	
CE ,VDE ,European	אישורים	
תאימות ל-RoHS		

1.5 H05VV-F 3G מ"מ <sup>2</sup>	מרכיבי הכבל	<b>כבל חשמל</b> Game Ready PN 303838  צ'ילה איטליה
16A ,250V	דירוג	
CEI 23-16 Italian	תקע	
IEC 60320 C19	מחבר	
VDE ,EUROPEAN	אישורים	
תאימות ל-RoHS		

1.5 K60227 IEC53 3C מ"מ <sup>2</sup>	מרכיבי הכבל	<b>כבל חשמל</b> Game Ready PN 303847  קוריאה
16A ,250V	דירוג	
KSC 8305 Korean	תקע	
IEC 60320 C19	מחבר	
KC	אישורים	
תאימות ל-RoHS		

1.5 H05VV-F 3G מ"מ <sup>2</sup>	מרכיבי הכבל	<b>כבל חשמל</b> Game Ready PN 303843  אוסטרליה
15A ,250V	דירוג	
AS/NZS 4417 Australia 15A	תקע	
IEC 60320 C19	מחבר	
SAA ,European	אישורים	
תאימות ל-RoHS		

**חשוב:** יש להשתמש רק בכבל החשמל המסופק על ידי Game Ready. רק כבל החשמל המתאים לארץ מגוריך יסופק בערכת Med4 Elite.

ניתן לרכוש כבלי חשמל חלופיים דרך המפיץ המקומי המורשה של Game Ready או על ידי פנייה לשירות הלקוחות של Game Ready. בארה"ב ניתן להתקשר למספר 1.888.Game Ready (1.888.426.3732) או +1.510.868.2100. מחוץ לארה"ב, ניתן לפנות אל המפיץ המקומי לקבלת חלקים נוספים. עיין בסעיף **אביזרים וחלקי חילוף לקבלת מידע על חלקים נוספים ואביזרים.**

1.5 H05VV-F 3G מ"מ <sup>2</sup>	מרכיבי הכבל	<b>כבל חשמל</b> Game Ready PN 303844  דנמרק
10A ,250V	דירוג	
SRAF 1962/DB 16/87 Danish	תקע	
IEC 60320 C19	מחבר	
VDE ,European	אישורים	
תאימות ל-RoHS		

1.5 H05W-F 3G מ"מ <sup>2</sup>	מרכיבי הכבל	<b>כבל חשמל</b> Game Ready PN 303845  ישראל
16A ,250V	דירוג	
SI 32 Israel	תקע	
IEC 60320 C19	מחבר	
CE ,VDE	אישורים	
תאימות ל-RoHS		

2.0 VCTF 3C מ"מ <sup>2</sup>	מרכיבי הכבל	<b>כבל חשמל</b> Game Ready PN 303846  יפן
15A ,125V	דירוג	
JIS 8303 Japan	תקע	
IEC 60320 C19	מחבר	
PSE	אישורים	
תאימות ל-RoHS		

<p>צויד חשמלי רפואי בקטגוריה 1</p>	<p><b>סיווג:</b></p>
<p>חלק מורכב מסוג B</p>	<p><b>סוג חלקים מורכבים:</b></p>
<p>מערכת MED4 ELITE נחשבת למערכת בקטגוריה 1 (מוגנת בהארקה)                  מערכת MED4 ELITE: צויד רפואי כללי בכל הנוגע                  להתחשמלות, דליקה וסכנות מכניות רק בהתאם                  ל-ANSI/AAMI ES60601-1:2005/(R)2012                  ו-CAN/CSA- C22.2 No. 60601-1:2014-</p>	<p><b>הגנה נגד התחשמלות:</b></p> 
<p>מוצר זה משויך לקטגוריה IPX0.</p>	<p><b>הגנה מפני חדירת מים מזיקה:</b></p>
<p>מוצר זה מסווג כרמת זיהום 2.</p>	<p><b>סיווג רמת זיהום:</b></p>
<p>אינו מתאים לשימוש בסביבה של חמצן מעושר או בנוכחותם של סמי הרדמה דליקים.</p>	<p><b>רמת הבטיחות בנוכחותם של סמי הרדמה דליקים או חמצן:</b></p>

מערכת Med4 Elite תואמת למפרט המתאים בתקן IEC 60601-1-2 בנושא תאימות אלקטרומגנטית. ודא כי Med4 Elite מותקנת וכי השימוש בה נעשה לפי הפרטים המוצגים בנושא תאימות אלקטרומגנטית.

- אזהרה: שימוש באביזרים או כבלים שלא צוינו או סופקו על ידי יצרן הציוד הזה עלול לגרום לפליטה אלקטרומגנטית מוגברת או חסינות אלקטרומגנטית פחותה בציוד זה, וכתוצאה מכך פעולתו עלולה להיפגע.
- אזהרה: יש להימנע משימוש בציוד זה בסמוך או על גבי ציוד אחר מכיוון שפעולתו עלולה להיפגע. אם יש צורך בשימוש כגון זה, יש להשגיח על הציוד הזה ועל כל ציוד אחר כדי לוודא שפעולתם תקינה.
- אזהרה: השימוש בציוד נישא לתקשורת בתדר רדיו (RF) (כולל ציוד היקפי כמו כבלי אנטנה ואנטנות חיצוניות) צריך להתבצע לפחות במרחק 30 ס"מ (12 אינצ'ים) מכל חלק שהוא ב-Med4 Elite. אחרת עלולה להיגרם שחיקה בביצועי הציוד הזה.
- הערה: לאור מאפייני הפליטה של ציוד זה, הוא מתאים לשימוש באזורי תעשייה ובתי חולים (CISPR 11 סוג A). אם נעשה בציוד זה שימוש בסביבת מגורים (ועבורה בדרך כלל יש צורך ב-CISPR 11 סוג B), ייתכן שהציוד לא יספק את ההגנה המתאימה לשירותי תקשורת בתדר רדיו. ייתכן שהמשתמש יצטרך לנקוט צעדים למזעור התופעה, למשל העברת הציוד למקום אחר או שינוי הכיוון שאליו הוא פונה.

הדרכה והצהרת יצרן לגבי פליטות אלקטרומגנטיות:	
תאימות	בדיקת פליטות
CISPR 11 קבוצה 1 סוג A	פליטות מושרות ומוקרנות
CISPR 11 קבוצה 1 סוג A. עיין ב-IEC 61000-3-2.	עיוות הרמוני
CISPR 11 קבוצה 1 סוג A. עיין ב-IEC 61000-3-3.	תנודות מתח ורטט

הביצועים היסודיים של מערכת Med4 Elite הם:

מחזורי דחיסה פניאומטית לסירוגין

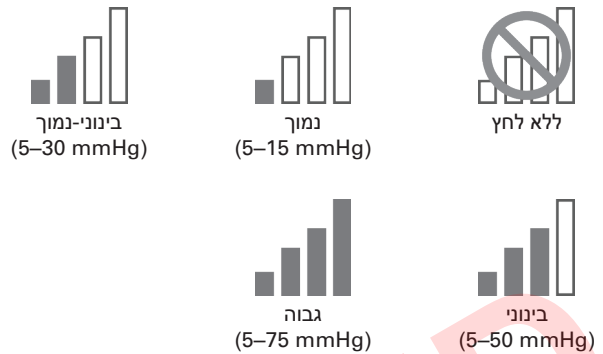

דיוק לחץ אוויר:  $\pm 10 \text{ mmHg}$

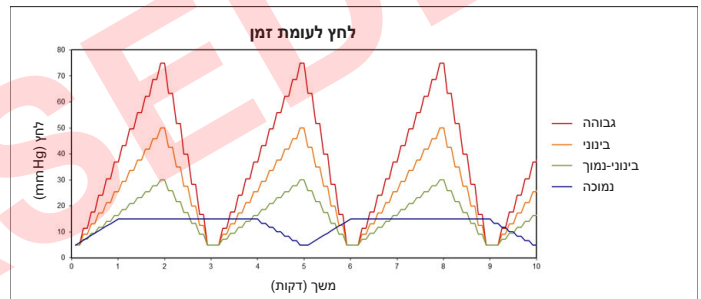

בקרת טמפרטורה

- טיפול בקור: ניתן יהיה להתאים את הטמפרטורה במכל הקירור בטווח  $3.33\text{--}15.56 \text{ }^{\circ}\text{C}$  ( $38\text{--}60 \text{ }^{\circ}\text{F}$ )
- טיפול בחום: ניתן יהיה להתאים את הטמפרטורה במכל החימום בטווח  $35\text{--}45 \text{ }^{\circ}\text{C}$  ( $95\text{--}113 \text{ }^{\circ}\text{F}$ )
- טיפול מהיר בחום וקור לסירוגין: מעבר בין טיפול בקור וטיפול בחום. עיין בטווחים דלעיל.
- טיפול בדחיסה בלבד: בקרת הטמפרטורה לא חלה.  
דיוק טמפרטורת המים:  $\pm 2 \text{ }^{\circ}\text{C}$  ( $\pm 4 \text{ }^{\circ}\text{F}$ )

אם הביצועים היסודיים יאבדו, ייתכן שהמכשיר יציג מסך התראה או הודעת שגיאה, ייתכן שהטיפול ייפסק ו/או ייתכן שהמכשיר ייכבה.

הדרכה והצהרת יצרן לגבי חסינות אלקטרומגנטית:			
רמות עמידה בדרישות	רמות בדיקת החסינות	תקן התאימות האלקטרומגנטית הבסיסי או שיטת הבדיקה	בדיקת חסינות
מגע $\pm 8kV$	מגע $\pm 8kV$	IEC 61000-4-2	פריקה אלקטרוסטטית
אוויר $\pm 2kV, \pm 4kV, \pm 8kV, \pm 15kV$	אוויר $\pm 2kV, \pm 4kV, \pm 8kV, \pm 15kV$		
3 V/m עד 2.7 GHz 80 MHz 1 kHz ב-80% AM	3 V/m עד 2.7 GHz 80 MHz 1 kHz ב-80% AM	IEC 61000-4-3	שדות אלקטרומגנטיים מוקרנים בתדר רדיו
עין בטבלה	עין בטבלה	IEC 61000-4-3	שדות בקרבת ציוד תקשורת אלחוטי בתדר רדיו
30 A/m 60 Hz או 50 Hz	30 A/m 60 Hz או 50 Hz	IEC 61000-4-8	שדות מגנטיים מדורגים בתדר רשת החשמל
$\pm 2kV$ תדר הישנות 100 kHz	$\pm 2kV$ תדר הישנות 100 kHz	IEC 61000-4-4	התפרצות חשמלית מהירה/ארעית
$\pm 0.5kV, \pm 1kV$	$\pm 0.5kV, \pm 1kV$	IEC 61000-4-5	נחשול קו לקו
$\pm 0.5kV, \pm 1kV, \pm 2kV$	$\pm 0.5kV, \pm 1kV, \pm 2kV$	IEC 61000-4-5	נחשול קו להארקה
3 V 0.15 MHz – 80 MHz 6V בפסים המשמשים בתעשייה, המדע והרפואה בטווח 0.15 MHz עד 80 MHz 1 kHz ב-80% AM	3 V 0.15 MHz – 80 MHz 6V בפסים המשמשים בתעשייה, המדע והרפואה בטווח 0.15 MHz עד 80 MHz 1 kHz ב-80% AM	IEC 61000-4-6	הפרעות המועברות בהולכה ומושרות באמצעות שדות בתדר רדיו
$U_T$ 0%; עבור 0.5 מחזור ב- $0^\circ, 45^\circ, 90^\circ, 135^\circ, 180^\circ, 225^\circ, 270^\circ, 315^\circ$ $U_T$ 0%; עבור מחזור 1 ובנוסף $U_T$ 70%; 25/30 מחזורים פאזה אחת: ב- $0^\circ$	$U_T$ 0%; עבור 0.5 מחזור ב- $0^\circ, 45^\circ, 90^\circ, 135^\circ, 180^\circ, 225^\circ, 270^\circ, 315^\circ$ $U_T$ 0%; עבור מחזור 1 ובנוסף $U_T$ 70%; 25/30 מחזורים פאזה אחת: ב- $0^\circ$	IEC 61000-4-11	מפלי מתח
המכשיר ייכבה ו/או יופעל מחדש אם תיגרם הפרעת מתח במשך חמש שניות.	$U_T$ 0%; 250/300 מחזורים	IEC 61000-4-11	הפרעות מתח
הערה: $U_T$ הוא מתח ה-AC של רשת החשמל לפני היישום של רמת הבדיקה			

שדות בקרבת ציוד תקשורת אלחוטי בתדר רדיו						
רמת בדיקת החסינות (V/m)	מרחק (m)	הספק מרבי (W)	אפנון	שירות	פס	תדר בדיקה (MHz)
27	0.3	1.8	אפנון דפקים 18 Hz	TETRA 400	390-380	385
28	0.3	2	5kHz ± סטיית FM סינוס 1 kHz	,GMRS 460 FRS 460	470-430	450
9	0.3	0.2	אפנון דפקים 217 Hz	17 ,LTE Band 13	787-704	710
						745
						780
28	0.3	2	אפנון דפקים 18 Hz	,GSM 800/900 ,TETRA 800 ,iDEN 820 LTE ,CDMA 850 Band 5	960-800	810
						870
						930
28	0.3	2	אפנון דפקים 217 Hz	,GSM 1800 ,CDMA 1900 ,GSM 1900 LTE ,DECT ,25 ,4 ,3 ,Band 1 UMTS	1990-1700	1720
						1845
						1970
28	0.3	2	אפנון דפקים 217 Hz	,Bluetooth ,WLAN ,802.11 b/g/n ,RFID 2450 LTE Band 7	2570-2400	2450
9	0.3	0.2	אפנון דפקים 217 Hz	WLAN 802.11 a/n	5800-5100	5240
						5500
						5785

## אחריות מוגבלת מהיצרן

החברה CoolSystems ערבה לכך שמערכת Med4 Elite (כולל צינורות המחבר וכל החשמל), אם נעשה בה שימוש נכון, תהיה נטולת פגמים בחומרים ובייצור למשך תקופה בת שנתיים (2) מתאריך הרכישה של Med4 Elite. אם תצוץ במהלך תקופת האחריות בעיה בתפקוד Med4 Elite, נושא האחריות המוגבלת, מסיבות הכלולות באחריות מוגבלת זו, החברה CoolSystems, לפי בחירתה:

- תתקן את Med4 Elite או תחליף את Med4 Elite ב-Med4 Elite אחרת.

## היקף האחריות המוגבלת

החברה CoolSystems רשאית לבחור לתקן את Med4 Elite או להחליפה במוצר חדש או מחדש. המוצר שיחזור יהפוך לרכושה של CoolSystems עם קבלתו. החלפת Med4 Elite נכללת באחריות כתובה זו וכפופה לאותן מגבלות זמן והסייגים החלים בפרק הזמן הנותר מתקופת האחריות המקורית. אחריות מוגבלת זו חלה רק על הרוכש המקורי של Med4 Elite ולא ניתנת להעברה.

## סייגים באחריות המוגבלת

אחריות מוגבלת זו אינה מכסה נזקים הנגרמים כתוצאה מגורמים חיצוניים, כולל, בין השאר, אחסון, שימוש או טיפול לא בהתאם להוראות השימוש במוצר, תאונה, שימוש לא נכון, הזנחה, שינוי או תיקון שלא אושר.

## כיצד מקבלים שירות בגין האחריות

Game לש תחוקלה תורישל ב"הראב רשקתה, תוירחאה תרגסמב תוריש תלבקל אנ, ב"הראל יוחמ; (+1.510.868.2100) 1.888.426.3732 רפסמב Ready תורישל רשקתה, ימוקמה יפמה והימ חוטב רניא מא. ימוקמה יפמל רשקתהל יפמל רתוא הנפנ ונאו +1.510.868.2100 רפסמב Game Ready לש תחוקלה מו (30) מישולש רות CoolSystems רתאב טנרטינאב רצומה תא מושרל רילע יאנתב דמוע התא מא. תוירחאב תורישל תואכז לבקל תנמ לע השיכרה קיראתמ CoolSystems, תוירחאה תרגסמב CoolSystems-מ תוריש תלבקל תואכזה וקתל ידכ דסומל השרומ תוריש יאנטכ עיגי ובש דעומ ועבקי המעטמ יפמא או לבקת, Med4 Elite תא ריזחהל קל רשאת CoolSystems מא. תכרעמה תא קלצא דועיתב RMA רפסמ תא רומש. (רצומ תרזחהל רושיא) RMA רפסמ לא Med4 Elite לש עונישה תא ומאתי המעטמ יפמא או CoolSystems Med4 תא ריזחהל תחוקלהל רוא. (CoolSystems ונבשח לע) CoolSystems ש-CoolSystems ש-נקתי. CoolSystems-מ בתכב שארמ רושיא ולביקש ינפל Elite Med4 לש ירוקמה שכורה התאש בתכב רשאל קממ שקבת.

ניתן לרכוש אביזרים וחלקי חילוף דרך המפיץ המקומי המורשה של Game Ready או על ידי פנייה לשירות הלקוחות של Game Ready. בארה"ב ניתן להתקשר למספר 1.888.Game Ready (1.888.426.3732) או +1.510.868.2100. מחוץ לארה"ב, ניתן לפנות אל המפיץ המקומי.

## אביזרים

- ניתן להשיג את הכיסויים מסדרת ATX® של Game Ready במגוון גדלים לחלקי גוף שונים, כולל: כתף, מרפק, יד/שורש כף היד, גב, מפרק ירך/מפשעה, ברך, רגל וקרוסול.
- מארז נסיעות המותאם ל-Med4 Elite להעברת יחידת הבקרה לעיון ברשימת המוצרים המלאה, בקר באתר בכתובת [www.gameready.com](http://www.gameready.com).

## חלקי חילוף

- צינור מחבר
- מסנן
- מסנני הכניסות למילוי המכלים
- צינור ניקוז
- כבל חשמל

**הערה:** השימוש ב-Med4 Elite חייב להיעשות רק באמצעות האביזרים וחלקי החילוף מתוצרת Game Ready. שימוש ב-Med4 Elite בשילוב עם מוצרים שלא יוצרו על ידי Game Ready עלול לגרום לביטול האחריות על Med4 Elite.



**סימנים מסחריים, שמות מסחריים, זכויות יוצרים ופטנטים**

Med4 Elite וכל האביזרים כפופים לזכויות קניין רוחני, כולל בין היתר, סימנים מסחריים, שמות מסחריים, זכויות יוצרים ופטנטים, בבעלות או ברישיון CoolSystems. במסגרת זכויות הקניין הרוחני הללו, שום רישיון לא ניתן למשתמשים, וכל הזכויות שמורות במפורש ל-CoolSystems. אסור למשתמשים (1) לשנות שום מוצר או תיעוד של Med4 Elite הנמסר מ-CoolSystems למשתמשים, או (2) לחקור את חלקי המערכת כדי ללמוד על אופן פעולתה, לשחזר את שפת המקור של התוכנה או לפרק שום מוצר של Med4 Elite, או לעודד או לסייע לצד שלישי כלשהו לעשות זאת. במסמך זה מופיעה רשימה של כמה מהסימנים המסחריים, השמות המסחריים וזכויות היוצרים של CoolSystems.

**רישיון תוכנה**

מוצרי Med4 Elite כוללים תוכנה שמותקנת במוצרי CoolSystems. תוכנה זו בבעלות CoolSystems או היא משתמשת בה בכפוף לרישיון מגורם שלישי. כל מכירה של מוצר Med4 Elite לא נחשבת למכירת התוכנה הכלולה בו אלא רק רישיון לשימוש בתוכנה במוצר Med4 Elite, מכיוון שהיא הותקנה בו מלכתחילה. כל רישיון הניתן מ-CoolSystems לשימוש בתוכנה הכלולה במוצרי Med4 Elite של החברה לא מעניק למשתמש/בעל הרישיון זכות להעתיק, לשנות, לפרק, לחקור את התוכנה כדי ללמוד על אופן פעולתה, ליצור עבודות הנגזרות מתוכנה שכזו או להשתמש בתוכנה בצורה המקורית או המותאמת במוצר כלשהו שאינו מוצר Med4 Elite שבו התוכנה הותקנה מלכתחילה על ידי CoolSystems.

**כתב ויתור ושחרור מאחריות**

אחריות זו באה במקום כל אחריות אחרת, מפורשת או מרומזת, כולל, בין השאר, אחריות מרומזת על סחירות והתאמה למטרה מסוימת. חברת COOLSYSTEMS אינה אחראית במפורש לדבר להוציא הדברים האמורים כאן. חברת COOLSYSTEMS מסירה מעליה כל אחריות אחרת, במפורש או במשתמע, כולל, בין השאר, האחריות המשתמעת של סחירות והתאמה למטרה מסוימת. בתחומי שיפוט מסוימים לא מתירים את ההחרגה של אחריות משתמעת כך שמגבלה זו אולי לא תחול עליך. כל אחריות במפורש או במשתמע מוגבלת בתקופתה לתקופת האחריות המוגבלת. לא תחול כל אחריות לאחר תקופה זו. בתחומי שיפוט מסוימים לא מתירים מגבלות על משך האחריות המשתמעת, כך שמגבלה זו אולי לא תחול עליך.

**מגבלות חבות**

האחריות של חברת COOLSYSTEMS בהתאם לאחריות זו, או כל אחריות אחרת, במפורש או במשתמע, מוגבלת לתיקון או להחלפה, כאמור לעיל. סעדים אלו הם סעדים יחידים ובלעדיים בגין כל הפרה של האחריות. בשום מקרה לא תחול על COOLSYSTEMS אחריות על שום אדם או שום נזק מקרי, מיוחד, עונשי או תוצאתי, כולל איבוד של רווחים, עלות רכישה או טובין חלופיים, זמן השבתה, מוניטין, נזק לצידוד או נכס או החלפתם או שום נזק עקיף, אפילו אם דווח ל-COOLSYSTEMS על האפשרות שזנך כזה יתרחש, וללא קשר לאי הגשמת המטרה הבסיסית של סעד מוגבל כלשהו המוזכר דלעיל. מספר תחומי שיפוט לא מתירים החרגה או הגבלה של נזקים משניים או תוצאתיים, כך שהמגבלות או ההחרגות הנ"ל אולי לא יחולו עליך. אחריות מוגבלת זו מעניקה לך זכויות מסוימות, וייתכן שיש לך גם זכויות אחרות המשתנות מתחום שיפוט אחד למשנהו.







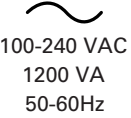

**רישום האחריות**

נא להשלים את ההרשמה לקבלת האחריות עבור Med4 Elite תוך 30 יום באתר בכתובת [www.gameready.com](http://www.gameready.com). בקר בעמוד רישום המוצר (Product Registration), מלא את הטופס ומסור את המידע בנוגע למוצר שרכשת. אתה תזדקק למידע הבא על מנת להשלים את רישום האחריות: מספר הדגם של יחידת הבקרה (REF) והמספר הסידורי שלה (SN). מספרים אלה מצויים על התווית בצדה האחורי של יחידת הבקרה וניתן למצוא אותם גם במסך המידע בהגדרות המערכת.

**אחריות על אביזרי MED4 ELITE**

פרטי האחריות של Game Ready על מחליפי חום, כיסויים ושורולים זמינים בכתובת [www.gameready.com](http://www.gameready.com).

לתשומת לב: עיין במדריך למשתמש	
המתנה (הלחצן On/Off)	
סמל זה על יחידת הבקרה או על האריזה שלה משמעו שאסור להשליך מוצר זה ביחד עם האשפה הביתית/מוצרי הצריכה. כדי לדעת היכן להשליך את הפסולת החשמלית והאלקטרונית שלך, יש ליצור קשר עם שירות פינוי האשפה של העיר/רשות מקומית שלך או ליצור קשר עם Game Ready לקבלת סיוע.	
היצרן	
סמל של "ייצור ב-" מדינה ספציפית (USA)	
סמל של "הרכבה ב-" מדינה ספציפית (USA)	
מסמל את המספר בקטלוג היצרן כדי לאפשר לזהות את האביזר הרפואי	
מספר סידורי	
מזהה מכשיר ייחודי מזהה מכשיר ייחודי הוא קוד מספרי או אלפאנומרי ייחודי בעל שני חלקים: מזהה מכשיר קבוע ומזהה ייצור משתנה (כלומר מספר סידורי או מספר אצווה/קבוצה)	

מערכת MED4 ELITE: ציוד רפואי כללי בכל הנוגע להתחשמלות, דליקה וסכנות מכניות רק בהתאם ל-ANSI/AAMI ES60601-1:2005/(R)2012 ו-CAN/CSA- C22.2 No. 60601-1:2014-I	
מופעל באמצעות זרם חילופין	
חלקים מורכבים מסוג B	
אזהרה: מתח מסוכן (IEC 60417-5036)	
אזהרה: סכנה לאצבעות מהמאוורר. הרחק את קצות האצבעות מלהבי המאוורר.	
אזהרה כללית	
טכנאי שירות מוסמך	
סוג קרר	
כמות קרר בגרמים	
אזהרה: חובה לקרוא את המדריך למשתמש במלואו ולהבין את תוכנו לפני השימוש במכשיר. שימוש בשונה מהוראות אלה עלול לגרום לפגיעה רצינית.	

טלפון, דוא"ל ופקס

1.888.GameReady 1.888.426.3732	מספר לחיוג בחינם בתחומי ארה"ב
+1.510.868.2100	טלפון
+1.510.559.9402	פקס
info@gameready.com	דוא"ל
שני-שישי PST 17:00 עד 9:00	שעות:

משרדי החברה

CoolSystems®, Inc.  
DBA Game Ready®  
1800 Sutter Street, Suite 500  
Concord, California 94520  
ארה"ב

תמיכה במוצר ותמיכה טכנית

מספר לחיוג בחינם בתחומי ארה"ב	1,888.426.3732, אפשרות 3
----------------------------------	--------------------------

נציגי החברה זמינים 24 שעות ביממה, 7 ימים בשבוע, כדי להשיב על שאלות לגבי מוצרים ולעזור באיתור תקלות.

לקוחות מחוץ לארה"ב יכולים לפנות אל המפיץ המקומי.

ל-Game Ready יש מפיצים מורשים ברחבי העולם. תוכל למצוא את הקרוב ביותר אליך. בקר באתר בכתובת [www.gameready.com](http://www.gameready.com) כדי לעיין ברשימת המפיצים הבין-לאומיים שלנו.



EC REP  
**EMERGO EUROPE**  
Prinsessegracht 20  
2514 AP The Hague  
הולנד



**EMERGO AUSTRALIA**  
201 Sussex Street  
Darling Park, Tower II, Level 20  
Sydney NSW 2000  
אוסטרליה

G A M E  R E A D Y<sup>®</sup>

COOLSYSTEMS<sup>®</sup>, INC.  
DBA GAME READY<sup>®</sup>  
1800 SUTTER STREET, SUITE 500   
Concord, CA 94520 USA  
+1.510.868.2100 1.888.GAMEREADY  
[www.gameready.com](http://www.gameready.com)  
[www.gameready.com/patents](http://www.gameready.com/patents)

© CoolSystems, Inc. 2018 כל הזכויות שמורות.  
מדריך למשתמש עבור יחידת הבקרה Med4 Elite מספר מוצר 704954 Rev D