



MANUEL D'UTILISATION

Numéro de modèle 650550

Rx ONLY

Selon la loi fédérale américaine, ce dispositif ne peut être vendu que par un professionnel de la santé autorisé ou sur son ordonnance.

The Med4 Elite User Manual may be updated from time to time. The most current version of the User Manual can be found online in various languages at www.gameready.com.

If you require a paper copy of this manual, contact Game Ready Customer Service at 1.888.426.3732. International customers contact your local distributor.

دليل المستخدم هذا متوفر بلغات عدة على الموقع الإلكتروني
www.gameready.com

Dieses Betriebshandbuch ist in verschiedenen Sprachen online unter
www.gameready.com verfügbar

Este Manual del usuario está disponible en www.gameready.com en distintos idiomas

可前往在线获得本用户手册的多种语言版本
www.gameready.com

Denne brugervejledning kan findes online på forskellige sprog på www.gameready.com

Deze Gebruikershandleiding is online beschikbaar in verschillende talen op
www.gameready.com

Tämä käyttöopas löytyy netistä eri kielillä: www.gameready.com

On peut trouver ce manuel de l'utilisateur dans plusieurs langues en ligne à
www.gameready.com

Μπορείτε να βρείτε αυτό το Εγχειρίδιο Χρήσης σε ηλεκτρονική μορφή σε διάφορες γλώσσες
στη διεύθυνση: www.gameready.com

ניתן למצוא את המדריך הזה למשתמש בשפות שונות באתר www.gameready.com

Questo Manuale per l'utente è disponibile online in varie lingue su www.gameready.com

本ユーザー・マニュアルは、www.gameready.com
へ行けば様々な言語でオンライン閲覧できます。

www.gameready.com

에 가시면 이 사용자 설명서를 온라인에서 다양한 언어로 찾아보실 수 있습니다.

Niniejszą Instrukcję obsługi można znaleźć w internecie w różnych językach na stronie
www.gameready.com

Este Manual do Usuário pode ser encontrado online em vários idiomas em
www.gameready.com

Данную инструкцию по применению, а также ее переводы на различные языки,
можно найти на веб-сайте www.gameready.com

Denna användarhandbok finns tillgänglig på olika språk på nätet via
www.gameready.com

Bu Kullanıcı Kılavuzu, değişik dillerde çevrimiçi olarak www.gameready.com
adresinde bulunmaktadır

BIENVENUE À MED4 ELITE



SUPERSEDED

Introduction au Med4 Elite®

Indications.....2
 Fonctions3
 Niveaux de compression3
 Illustrations4
 Matériel et documentation inclus5
 Définitions..... 6

Sécurité

Contre-indications relatives au Med4 Elite7
 Avertissements et mises en garde généraux 8
 Avertissements et mises en garde relatifs au système..... 9

Mise en route

Installation.....10
 Remplissage des réservoirs10
 Mise sous tension.....10
 Réglage de la langue.....11
 Changement des valeurs d’usine12
 Numéro d’identification personnel (code PIN)12

Présentation du Med4 Elite

Éléments de l’interface utilisateur13
 Icônes de thérapie14
 Icônes des réglages système15

Utilisation du Med4 Elite

Réglage de la température16
 Réglage des unités de température (°F/°C).....16
 Configuration des sessions de thérapie16
 Thérapie à patient unique avec une attelle17
 Thérapie à patient unique avec deux attelles18
 Thérapie à deux patients18
 Thermothérapie..... 20
 Cryothérapie22
 Thérapie à contraste rapide.....24

Pressothérapie seule 28
 Mise en pause, changement et arrêt d’une thérapie..... 30
 Fin du traitement.....31
 Mise hors tension31

Configuration des réglages système du Med4 Elite

Numéro d’identification personnel (code PIN)32
 Changement du code PIN32
 Définition des réglages par défaut..... 33
 Accès aux réglages système..... 36
 Réglages de la chaleur37
 Réglages du froid 40
 Fonction report..... 43
 Réglages de la thérapie à contraste rapide 44
 Réglages pour la pressothérapie seule 50
 Réinitialisation du Med4 Elite aux valeurs d’usine..... 52
 Changement de la langue 53
 Logiciel système et données système du Med4 Elite 54
 Affichage des informations système 54
 Téléchargement de données 55
 Mise à jour du logiciel système 56

Stockage, nettoyage et entretien du Med4 Elite

Stockage 58
 Nettoyage et entretien..... 59
 Contrôleur et tuyaux connecteurs 59
 Réservoirs du contrôleur 59
 Filtre du contrôleur 60
 Attelles 60
 Ajout d’eau distillée61
 Niveaux des réservoirs d’eau61
 Transport du Med4 Elite62
 Déplacements dans l’établissement.....62
 Transport dans un véhicule.....62
 Mise au rebut62

Dépannage du Med4 Elite

Messages importants.....	63
Alarmes.....	64
Codes d'erreur.....	68

Réparation du Med4 Elite 68

Caractéristiques techniques du Med4 Elite..... 69

Caractéristiques techniques du cordon

d'alimentation fourni..... 70

Homologation UL..... 72

Performances essentielles..... 73

Compatibilité électromagnétique 73

Accessoires et pièces de rechange

Accessoires.....	76
Pièces de rechange.....	76

Garantie

Garantie limitée du fabricant.....	76
Obtention des services de garantie.....	76
Enregistrement de garantie.....	77
Garantie des accessoires du Med4 Elite.....	77

Propriété intellectuelle

Marques de commerce, noms commerciaux, droits d'auteur et brevets.....	77
Licence de logiciel.....	77

Descriptions des symboles..... 78

Coordonnées de Game Ready..... 79

INTRODUCTION AU MED4 ELITE®

Fondée en 1997 et établie à Concord en Californie, Game Ready® (CoolSystems®, Inc.) est une société leader dans le secteur de la technologie médicale qui facilite le rétablissement d'athlètes et de patients après une blessure ou une intervention chirurgicale orthopédique.

Le premier système Game Ready a été introduit en 2002, offrant aux praticiens de santé un appareil médical de pointe associant la cryothérapie et la pressothérapie active.

Fondé sur la technologie révolutionnaire de Game Ready, le Med4 Elite est un appareil de rétablissement multimodal à l'intention des professionnels. Le système peut administrer une cryothérapie sans glace, une thermothérapie, une thérapie à contraste rapide (chaud et froid en alternance) et une pressothérapie pneumatique intermittente, offrant aux praticiens de santé des options thérapeutiques flexibles selon le patient, l'intervention, la lésion et le stade de la réhabilitation physique.

Les méthodes éprouvées comme le principe RGCÉ (repos, glace, compression, élévation) et la thermothérapie prennent une nouvelle ampleur avec le système de pointe Med4 Elite. Les processus contraignants de la thérapie à contraste sont optimisés grâce à l'encombrement plus compact et plus pratique du système. Les techniques de thérapie à contraste rapide sont améliorées avec les attelles Game Ready ciblées à double action, conçues pour des parties spécifiques du corps. Les traitements de thermothérapie peuvent être définis, suivis et contrôlés avec plus de précision et de régularité qu'avec les méthodes conventionnelles.

La technologie avancée utilisée dans le Med4 Elite permet de traiter simultanément deux utilisateurs, et emploie les mêmes attelles anatomiques que celles du système Game Ready GRPro® 2.1. L'appareil est contrôlé par une interface ordinateur intuitive à écran tactile qui permet à l'utilisateur de gérer les modalités thérapeutiques et d'ajuster et de suivre les durées de traitement, la température et les réglages de compression.

Une liste des brevets actuels applicables à la technologie Game Ready est accessible sur : www.gameready.com/patents.

INDICATIONS

Le Med4 Elite® associe la cryothérapie, la thermothérapie, la thérapie à contraste et la pressothérapie. Il est conçu pour traiter les lésions post-chirurgicales et aiguës en vue de réduire l'œdème, le gonflement et la douleur lorsque le froid et la compression sont indiqués. Il est conçu pour traiter les conditions médicales et/ou chirurgicales post-chirurgicales et post-traumatiques pour lesquelles la thérapie thermique localisée (chaleur ou froid ou contraste) est indiquée. Il est prévu pour être utilisé par des professionnels de la santé agréés ou sur leur ordonnance en centre de réhabilitation physique, en consultation externe et dans les milieux d'entraînement sportif.

FONCTIONS

Le Med4 Elite offre quatre options de thérapie : thermothérapie, cryothérapie, thérapie à contraste rapide et pressothérapie seule pour un ou deux patients simultanés. Les fonctions et les options disponibles pouvant être personnalisées pour chaque session de thérapie sont indiquées dans le tableau ci-dessous.

Quatre options de thérapie (2 patients max.)	Niveaux de température	Durée de thérapie	Niveau de compression* (pneumatique intermittente)	Autres fonctions
Chaud	Réglage minimum et maximum, en °F ou °C	Réglage de la durée totale de thérapie	Faible et Sans compression	—
Froid	Réglage minimum et maximum, en °F ou °C	Réglage de la durée totale de thérapie	Faible, Moyenne-faible, Moyenne, Élevée et Sans compression	Fonction Report, jusqu'à 6 cycles
Contraste rapide	Réglage minimum et maximum de la chaleur et du froid, en °F ou °C	Réglage de la durée du cycle de thermo/cryothérapie et de la durée totale de thérapie	Chaleur : Faible et Sans compression Froid : Faible, Moyenne-faible, Moyenne, Élevée et Sans compression	Démarrage de la thérapie à contraste rapide avec la thermothérapie ou la cryothérapie
Pressothérapie seule	—	Réglage de la durée totale de thérapie	Faible, Moyenne-faible, Moyenne, Élevée	—

NIVEAUX DE COMPRESSION

Le Med4 Elite offre quatre niveaux de compression pour la pressothérapie seule et la cryothérapie : **Faible**, **Moyenne-faible**, **Moyenne** et **Élevée**, et un niveau de compression pour la thermothérapie : **Faible**. La cryothérapie et la thermothérapie peuvent également être administrées **Sans compression**.



Sans
compression
(Aucune)

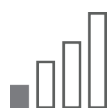

Faible
(5 à 15 mmHg)

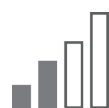

Moyenne-faible
(5 à 30 mmHg)

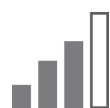

Moyenne
(5 à 50 mmHg)



Élevée
(5 à 75 mmHg)

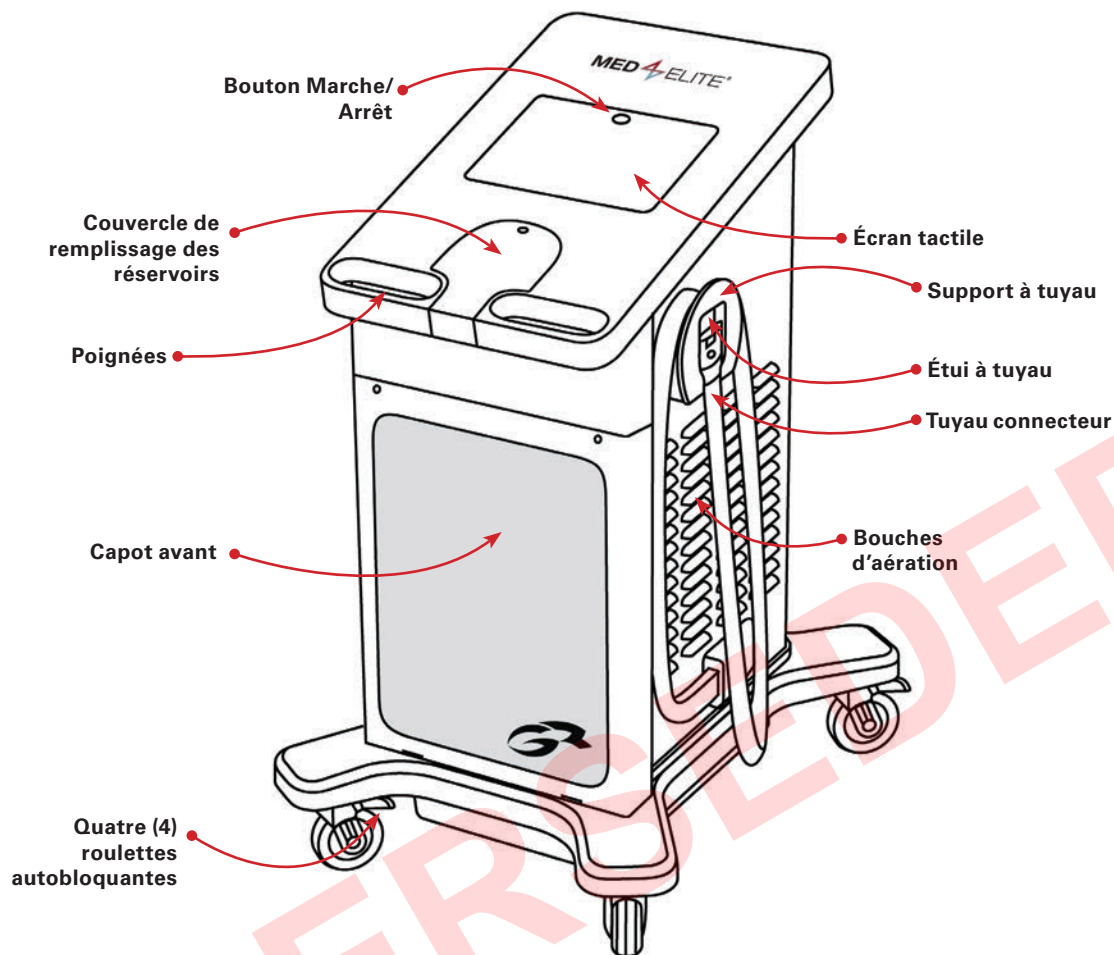

VUE AVANT

ATTELLE

(vendue séparément)

Une attelle (composée d'un échangeur de chaleur interne de la série ATX® et d'une gaine externe) doit être raccordée au Med4 Elite pour démarrer la thérapie. Chaque attelle est vendue séparément et n'est pas incluse avec le Med4 Elite. Utiliser uniquement des attelles Game Ready avec le Med4 Elite. L'utilisation de produits autres que ceux qui sont fabriqués ou fournis par Game Ready avec le Med4 Elite peut annuler la garantie.

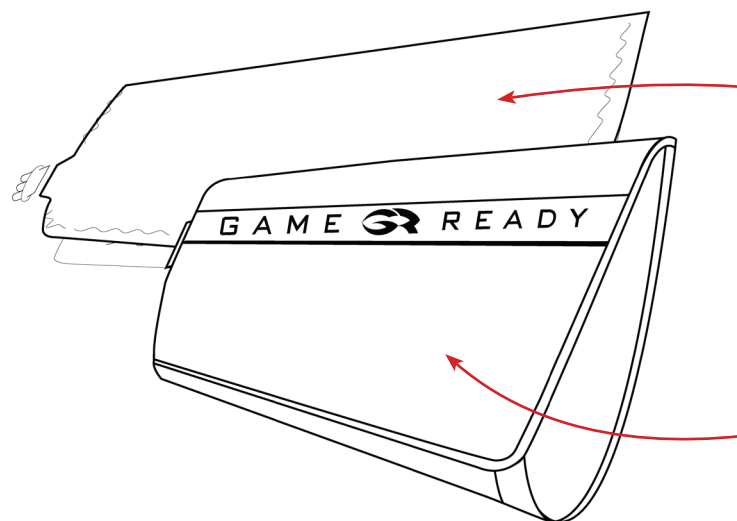

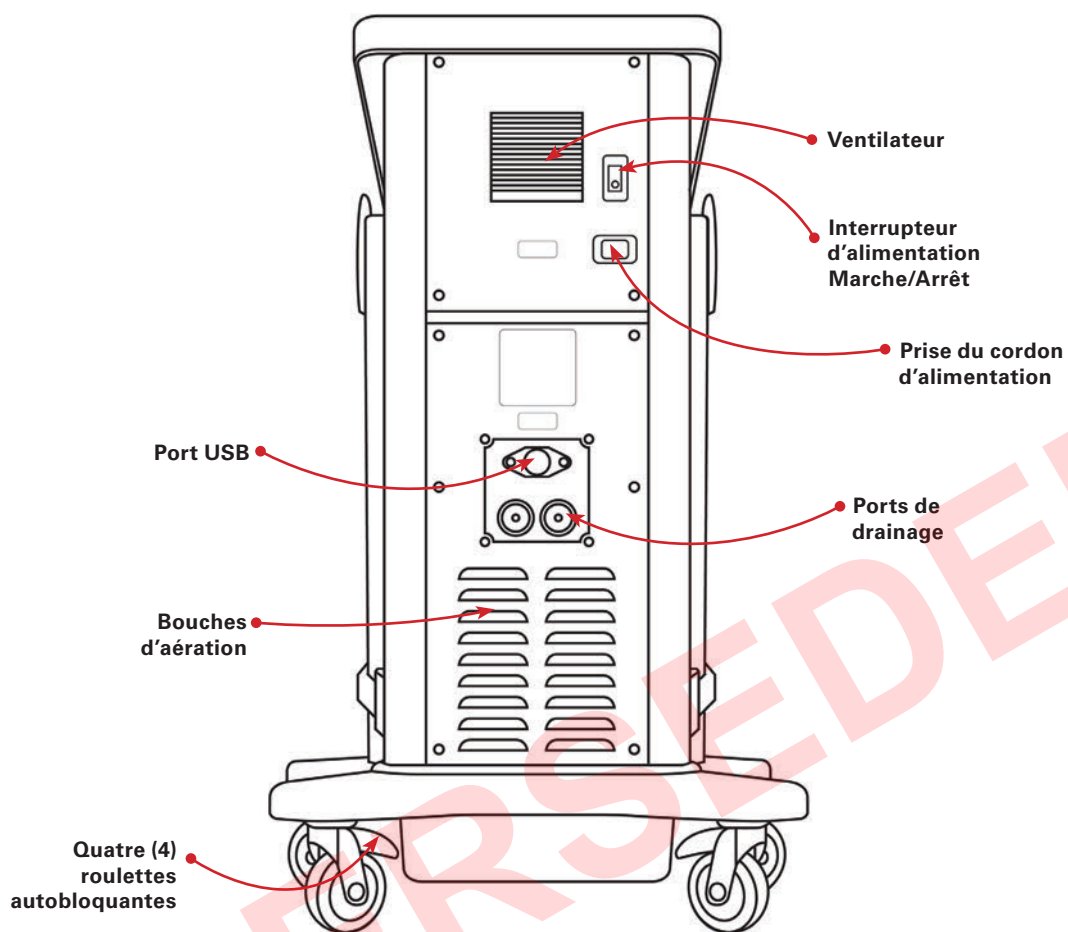

VUE ARRIÈRE

MATÉRIEL ET DOCUMENTATION INCLUS

Les articles suivants sont inclus avec le système :

- 1 contrôleur Med4 Elite
- 1 cordon d'alimentation (2,4 m / 8 pieds)
- 2 tuyaux connecteurs (fixés au contrôleur)
- 2 tuyaux de drainage
- 1 manuel d'utilisation
- 1 guide de démarrage rapide
- 1 guide de référence rapide
- 1 clé USB Game Ready

Échangeur de chaleur de la série ATX®

Gaine

DÉFINITIONS

Administrateur	La ou les personnes ayant l'autorité requise pour déterminer et définir les réglages système par défaut pour l'établissement.
Bouton	Parties de l'interface utilisateur graphique (GUI) sur lesquelles l'utilisateur appuie pour configurer et contrôler les fonctions du système d'exploitation Med4 Elite.
Bouton actif	Bouton graphique de la GUI pouvant actuellement être sélectionné, et qui accomplit la fonction et/ou l'objectif prévu lorsqu'il est appuyé. Les boutons actifs ont une représentation tridimensionnelle et en couleurs.
Bouton inactif	Bouton graphique de la GUI ne pouvant actuellement pas être sélectionné. Les boutons inactifs ont une représentation bidimensionnelle et atténuée.
Bouton Marche/Arrêt	Bouton situé en haut de l'écran tactile, qui permet de mettre l'ordinateur sous tension et hors tension.
Contrôleur	L'intégralité de l'appareil Med4 Elite, y compris le système d'exploitation, le matériel interne, le capot, les tuyaux connecteurs, etc...
Écran	Interface d'ordinateur du Med4 Elite à partir duquel les utilisateurs peuvent régler les fonctions et suivre l'activité du contrôleur. Par exemple, l'écran « Sélectionner patient ».
Écran tactile	Panneau de verre qui affiche l'interface graphique utilisateur du Med4 Elite, et par le biais duquel les utilisateurs du Med4 Elite interagissent physiquement avec l'ordinateur du contrôleur en touchant les boutons affichés.
Fonction Report	La période pendant laquelle aucune thérapie n'est administrée durant la cryothérapie.
 Icône	Symboles de la GUI du Med4 Elite qui représentent les patients, les niveaux des modalités thérapeutiques, les conditions internes et les alarmes du Med4 Elite.
Interface utilisateur graphique (GUI)	Modalité par laquelle les utilisateurs peuvent interagir avec l'ordinateur du Med4 Elite. La GUI se compose d'icônes, de boutons, d'images et d'autres informations relatives à la thérapie. Les utilisateurs appuient sur les boutons pour configurer les sessions de thérapie et les réglages système ainsi que pour contrôler les sessions de thérapie. Lorsqu'une thérapie est démarrée, la GUI affiche la progression des sessions de thérapie actives.
Interrupteur Marche/Arrêt	Interrupteur à bascule situé au dos du contrôleur, qui fournit l'alimentation au système.
Mise hors tension du système	Mise hors tension de l'ordinateur du Med4 Elite et mise sur arrêt de l'interrupteur Marche/Arrêt.
Numéro d'identification personnel (code PIN)	Mot de passe numérique qui permet à l'administrateur d'accéder aux réglages système du Med4 Elite.
Patient	Personne recevant la thérapie administrée par le Med4 Elite.
Redémarrage	Action automatique qui se produit après une modification des réglages système par l'utilisateur : l'ordinateur du Med4 Elite est mis hors tension et lorsqu'il est remis sous tension, les nouveaux réglages sont actifs.
Réinitialisation	Fonction qui rétablit les valeurs d'usine de l'ordinateur du Med4 Elite.
Réservoir	Un des deux récipients situés à l'intérieur du contrôleur qui servent à stocker, à chauffer et à refroidir l'eau.
Session	Une seule thérapie.
Système	Se rapporte au contrôleur Med4 Elite en intégralité.
Utilisateur	La personne qui utilise le Med4 Elite.

IMPORTANT : LIRE L'ENSEMBLE DES INDICATIONS, CONTRE-INDICATIONS, MISES EN GARDE ET AVERTISSEMENTS AVANT D'UTILISER CE PRODUIT

Attention : Selon la loi fédérale américaine, ce dispositif ne peut être vendu que par un professionnel de la santé autorisé ou sur son ordonnance.

Suivre les recommandations de traitement du professionnel de santé en ce qui concerne la durée et la fréquence d'utilisation de cet appareil. Un professionnel de santé agréé doit configurer et superviser l'utilisation de cet appareil pour le patient.



AVERTISSEMENT : Le manuel d'utilisation doit être lu et compris dans son intégralité avant d'utiliser l'appareil. Le non-respect des instructions d'utilisation peut entraîner des blessures graves.



ATTENTION : Consulter le manuel d'utilisation.

CONTRE-INDICATIONS RELATIVES AU MED4 ELITE

	MODE DE THÉRAPIE			
	Thermothérapie	Cryothérapie	Compression	Contraste rapide
<p>X = Contre-indication absolue – Ne pas utiliser la thérapie chez les patients présentant les affections suivantes :</p> <p>R = Contre-indication relative – Utiliser la thérapie uniquement sous la supervision d'un professionnel de santé chez les patients présentant les affections suivantes :</p>				
Signes cliniques courants d'un œdème périphérique significatif dans la région affectée (p. ex., thrombose veineuse profonde, insuffisance veineuse chronique, syndrome de loge aigu, hypertension veineuse systémique, insuffisance cardiaque congestive, cirrhose/insuffisance hépatique, insuffisance rénale).	X	X	X	X
Atteinte vasculaire significative dans la région affectée (p. ex., en raison de gelures antérieures, d'artériosclérose, d'insuffisance artérielle, de diabète, de dérégulation vasculaire ou d'autres maladies ischémiques vasculaires).	X	X	X	X
Dyscrasies hématologiques connues prédisposant à une thrombose (p. ex., hémoglobinurie paroxystique a frigore, cryoglobulinémie, drépanocytose ou agglutinines froides sériques).		X	R	X
Tissus enflammés suite à une lésion récente ou exacerbation d'affection inflammatoire chronique.	X	R		X
Membres ayant une baisse de sensibilité diffuse ou focale à la douleur ou à la température, empêchant le retour d'information exact et rapide du patient.	X	R		X
Circulation locale compromise ou atteinte neurologique (notamment paralysie ou compromis localisé en raison d'interventions chirurgicales multiples) dans la région affectée.	R	R	R	R
Déficit cognitif ou de communication empêchant le retour d'information exact et rapide du patient.	X	R		X
Fracture instable (non traitée) aiguë dans la région affectée.	X		R	X
Malignité locale.	X		R	X
Zones de dégradation ou lésions cutanées (peau endommagée ou à risque) produisant une conduction de la chaleur inégale sur la peau (p. ex., plaie ouverte, tissu cicatriciel, brûlure ou greffe cutanée). Plaie ouverte dans la région affectée (la plaie doit être pansée avant l'utilisation du Med4 Elite).	X	R	R	X
Saignement actif des tissus ou troubles hémorragiques.	X			X
Tissus récemment irradiés ou zones affectées par des maladies cutanées sensibles à la chaleur (p. ex., eczéma, psoriasis, vasculite, dermatite).	X			X
Affection cutanée localisée instable (p. ex., dermatite, ligature veineuse, gangrène ou greffe cutanée récente) dans la région affectée.	R	R	R	R
Toute infection locale active ou systémique.	X		X	X
Signes cliniques courants de phlébite inflammatoire, d'ulcères veineux, d'infection de plaie localisée ou de cellulite.	R	X	X	X

	MODE DE THÉRAPIE			
	Thermothérapie	Cryothérapie	Compression	Contraste rapide
<p>X = Contre-indication absolue – Ne pas utiliser la thérapie chez les patients présentant les affections suivantes :</p> <p>R = Contre-indication relative – Utiliser la thérapie uniquement sous la supervision d'un professionnel de santé chez les patients présentant les affections suivantes :</p>				
Grossesse.	X			X
Facteurs de risque significatifs ou signes cliniques courants d'embolie (p. ex., embolie pulmonaire, œdème pulmonaire, infarctus cérébral, fibrillation auriculaire, endocardite, infarctus du myocarde ou plaque athéromateuse embolique).		X	X	X
Affection dans laquelle une augmentation du retour veineux ou lymphatique dans le membre affecté est indésirable (p. ex., lymphœdème après un cancer du sein ou autre carcinome local et/ou métastase de carcinome dans le membre affecté).		X	X	X
Maladie de Raynaud ou hypersensibilité au froid (urticaire au froid).		X		X
Hypertension, insuffisance cardiaque, tension artérielle extrêmement basse ou insuffisance cardiaque décompensée.	R	R	X	R
Enfants de moins de 18 ans.	R	R	R	R
Intervention chirurgicale récente de l'orteil dans la région affectée.		R	R	R
Atténuation sensorielle avec diabète mellitus, sclérose en plaque, mauvaise circulation, traumatismes médullaires et polyarthrite rhumatoïde.	R	R	X	R
Hypertonie décompensée dans la région affectée.		X		X

IMPORTANT : Consulter le guide d'utilisation de l'attelle le plus récent pour obtenir les contre-indications et avertissements spécifiques de chaque attelle, à www.gameready.com

AVERTISSEMENTS ET MISES EN GARDE GÉNÉRAUX

- (Général) Suivre les recommandations de traitement du professionnel de santé en ce qui concerne la durée et la fréquence d'utilisation de cet appareil.
- (Général) Une mise en place incorrecte ou une utilisation prolongée du Med4 Elite risque de provoquer des lésions tissulaires.
- (Général) Le Med4 Elite n'est pas destiné à être utilisé dans un environnement stérile.
- (Général) Les attelles Game Ready ne sont pas stériles ; ne pas placer directement au contact d'une lésion ouverte, une plaie, un érythème, une infection ou des sutures. L'attelle peut être placée par-dessus les vêtements ou un pansement.
- (Général) Pour tous les patients, il est recommandé d'avoir une couche de vêtement entre l'attelle et la peau.
- (Général) Les attelles Game Ready sont disponibles en plusieurs configurations mais ne sont pas indiquées pour toutes les utilisations physiologiques possibles. L'attelle pour cheville, par exemple, n'est pas conçue pour être utilisée sur les orteils et l'attelle pour dos n'est pas conçue pour être utilisée dans la région abdominale.
- (Général) Agir avec une grande précaution pendant la période postopératoire immédiate, en particulier en cas de sédation ou de prise de médicament pouvant altérer la sensation normale de douleur. Examiner fréquemment la peau de la région traitée et, si nécessaire, utiliser un réglage moyen à plus élevé (plus chaud) des plages de température ou attendre plus longtemps entre les thérapies.
- (Général) Au cours de la thérapie, les patients doivent surveiller la peau de la région traitée, la région environnante et les doigts/orteils du membre traité (le cas échéant) pour toute rougeur excessive, formation de cloques et signes de brûlure ainsi que toute manifestation d'étourdissement, de sudation généralisée (température corporelle augmentée), de démangeaisons, de gonflement aggravé ou de douleur. Si l'un de ces signes ou des changements cutanés se produisent (tels que cloques, rougeur aggravée, coloration anormale ou autres altérations visibles de la peau), il est conseillé aux patients de cesser d'utiliser le système et de consulter un médecin.
- Surveiller le niveau de chaleur pendant toute la session de thérapie. Le système Med4 Elite ou tout appareil de thermothérapie (thérapie chaude) générant une chaleur de haute intensité de 45 °C (113 °F) ou plus doit être utilisé avec précaution. Vérifier fréquemment la peau de la région traitée et, si nécessaire, utiliser un réglage moyen à plus faible (plus froid) des plages de température ou attendre plus longtemps entre les thérapies.
- L'appareil n'est pas destiné à être utilisé avec des agents analgésiques.
- L'échauffement des gonades et du fœtus en développement doit être évité.
- Lors de l'utilisation d'une thermothérapie ou d'une thérapie à contraste rapide, la peau doit être protégée chez les patients sensibles à la chaleur ou à risque élevé, particulièrement au niveau des régions atteintes de déficience sensorielle.
- Tous les avertissements et toutes les mises en garde relatifs à la cryothérapie et à la thermothérapie s'appliquent également à la thérapie à contraste rapide.
- Utiliser la pressothérapie combinée à la thermothérapie uniquement à un réglage assurant un bon contact (ou un contact ferme) avec la peau sans toutefois compresser les tissus.

- **AVERTISSEMENT** : Utiliser avec précaution. Risque de brûlure grave. Ne pas utiliser au niveau de régions cutanées sensibles ou en cas de circulation inadéquate. L'utilisation du Med4 Elite sans surveillance chez l'enfant ou les personnes en incapacité peut être dangereuse.

Températures cutanées mesurées	
Température maximum	Température cutanée mesurée aussi haute que 44 °C (111 °F) quand le point de consigne du réservoir chaud est réglé au maximum
Température minimum	Température cutanée mesurée aussi basse que 7 °C (44 °F) quand le point de consigne du réservoir froid est réglé au minimum

AVERTISSEMENTS ET MISES EN GARDE RELATIFS AU SYSTÈME

- Pour éviter le risque de choc électrique, ne pas retirer les panneaux du contrôleur. L'ouverture du contrôleur annule la garantie Med4 Elite. Pour l'entretien et les réparations aux États-Unis, appeler le Support Technique de Game Ready au numéro gratuit 1.888.427.3732 (+1.510.868.2100) ; en dehors des États-Unis, contacter le distributeur local.
- Pour éviter les chocs électriques, les pannes ou l'endommagement du produit, ne jamais utiliser le système avec des cordons d'alimentation ou des tuyaux connecteurs endommagés, ni en présence d'autres dommages mécaniques, ou si l'appareil ne fonctionne pas tout à fait normalement.
- **AVERTISSEMENT** : Pour éviter le risque de choc électrique, ce matériel doit uniquement être raccordé à une source d'alimentation secteur mise à la terre.
- **AVERTISSEMENT** : Aucune modification de ce matériel n'est autorisée. Toute modification ou tentative de modification peut être dangereuse, et annule la garantie Med4 Elite.
- Ne pas faire basculer le Med4 Elite sur le côté.
- Pour éviter l'endommagement potentiel du Med4 Elite, ne pas utiliser des attelles provenant d'autres fabricants avec le contrôleur.
- Pour éviter les blessures, veiller à ne pas trébucher sur les cordons d'alimentation et tuyaux connecteurs du contrôleur.
- Tenir le Med4 Elite, y compris les tuyaux et les cordons, hors de portée des enfants et des animaux de compagnie.
- Agir avec précaution lors de la manipulation des petites pièces pour réduire la possibilité d'ingestion ou d'inhalation.
- Le contrôleur Med4 Elite est un dispositif médical. Pour éviter d'endommager le produit, le manipuler avec soin, comme s'il s'agissait d'un ordinateur portable. Éviter les chutes, heurts et toute autre manipulation abusive. Ce type d'abus annule la garantie Med4 Elite.
- Utiliser uniquement de l'eau distillée pour remplir l'appareil.
- Effectuer le nettoyage courant et la désinfection de l'eau conformément aux instructions.
- Remplir les réservoirs avec de l'eau distillée conformément aux instructions avant de mettre l'appareil sous tension.
- L'appareil contient le réfrigérant R-134a qui doit être remplacé uniquement par des techniciens qualifiés.

- Le système de refroidissement du Med4 Elite contient du R-134a, un réfrigérant qui est couvert par la réglementation de l'Agence américaine pour la protection de l'environnement (EPA) relative à l'élimination et potentiellement par d'autres agences environnementales internationales. Pour éviter toute confusion et d'éventuels dégâts causés à l'environnement, contacter le service local de traitement des déchets et se renseigner sur les procédures d'élimination pour le Med4 Elite.
- **AVERTISSEMENT** : Pour interagir sans danger avec l'écran tactile du Med4 Elite, l'utilisateur doit se tenir directement devant l'appareil, à une distance maximum de 30 cm (1 pied).
- Utiliser uniquement le cordon d'alimentation fourni par Game Ready. Consulter *Caractéristiques techniques du cordon d'alimentation fourni* pour obtenir des détails.
- Éviter d'utiliser ce matériel lorsqu'il se situe à côté de, ou superposé avec d'autres équipements, car cela risque d'entraîner son mauvais fonctionnement. Si une telle configuration est nécessaire, observer ce matériel et les autres équipements afin d'assurer leur bon fonctionnement.

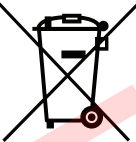
-  Ce symbole, figurant sur le contrôleur ou son emballage, signifie que le produit ne doit pas être mis au rebut avec les déchets ménagers/post-consommation. Pour connaître les lieux de mise au rebut des déchets électriques et électroniques, contacter le service communal/cantonal de traitement des déchets ou Game Ready pour obtenir de l'aide.

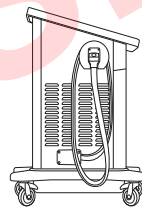

- Pour éviter tout risque de trébuchement, les tuyaux connecteurs doivent être correctement rangés dans les étuis à tuyau lorsqu'ils ne sont pas utilisés. Enrouler une fois le tuyau autour du support à tuyau et placer l'extrémité dans l'étui à tuyau, comme illustré. S'assurer que le connecteur de tuyau numéroté correspond au numéro indiqué sur le support à tuyau.



AVERTISSEMENT : Pour respecter la loi Proposition 65 de Californie, l'avertissement suivant a été inclus : Ce produit peut vous exposer à des substances chimiques comme le cadmium, le chrome, le plomb, les polybromobiphényles ou le mercure, dont l'État de Californie sait qu'elles sont cancérigènes ou toxiques pour l'appareil reproducteur. Pour obtenir des renseignements complémentaires, consulter www.prop65warnings.ca.gov.

INSTALLATION

Le Med4 Elite est livré avec un guide de démarrage rapide fourni dans le carton d'emballage des accessoires. Lire soigneusement ces instructions avant de mettre l'appareil sous tension et de l'utiliser.

Utiliser les poignées pour déplacer le contrôleur. Installer le contrôleur :

- À moins de 1,83 mètres (6 pieds) d'une prise électrique avec un circuit électrique dédié ou suffisamment puissant pour fournir 1 200 watts
- De sorte à pouvoir accéder à l'interrupteur Marche/Arrêt au dos de l'appareil et en veillant au dégagement du cordon d'alimentation
- Sur une surface de niveau dans l'établissement
- Uniquement en intérieur
- Dans un lieu sec
- De sorte à ne bloquer aucune des bouches d'aération sur tous les côtés
- De sorte à éviter tout risque de trébuchement

IMPORTANT : Ne jamais faire basculer le Med4 Elite sur le côté. Faire basculer le contrôleur risque d'endommager le compresseur et peut annuler la garantie.



Quand l'appareil est dans un lieu qui convient, bloquer les roulettes en appuyant sur les quatre blocages de roulette jusqu'à ce qu'ils s'enclenchent en position basse et verrouillée.

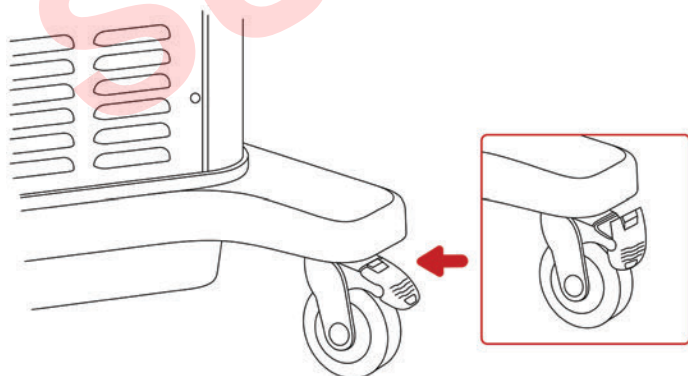

REPLISSAGE DES RÉSERVOIRS

Le Med4 Elite est livré avec les réservoirs vides. Les réservoirs doivent être remplis avant l'utilisation. Huit litres (deux gallons) d'eau distillée sont nécessaires pour remplir complètement les réservoirs.

IMPORTANT : Utiliser uniquement de l'eau distillée. NE PAS utiliser de l'eau déionisée ou de l'eau du robinet. Si de l'eau distillée n'est pas utilisée, cela risque d'annuler la garantie de l'appareil.

1. L'ouverture des réservoirs se situe au-dessous de l'écran tactile sur le contrôleur. L'ouvrir en appuyant sur le couvercle pour libérer le loquet, puis soulever.
2. Verser avec précaution l'eau distillée dans l'ouverture des réservoirs.
3. Lorsque le remplissage des réservoirs est terminé, fermer le couvercle. Appuyer fermement pour engager le loquet.

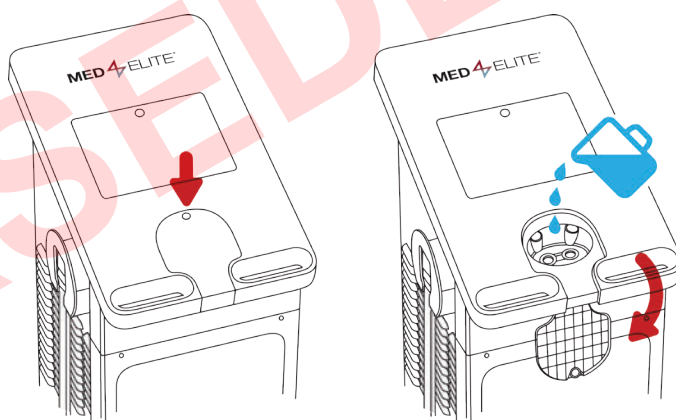

MISE SOUS TENSION

Raccordements et mise sous tension

1. Fixer le cordon d'alimentation fourni au dos du contrôleur.
2. Brancher le cordon d'alimentation sur la prise électrique appropriée.

IMPORTANT : Placer le cordon d'alimentation dans un emplacement sûr pour éviter tout risque de trébuchement ou de déconnexion accidentelle.

3. Allumer l'interrupteur d'alimentation situé au dos du contrôleur. Un signal sonore indique que le Med4 Elite est mis sous tension.

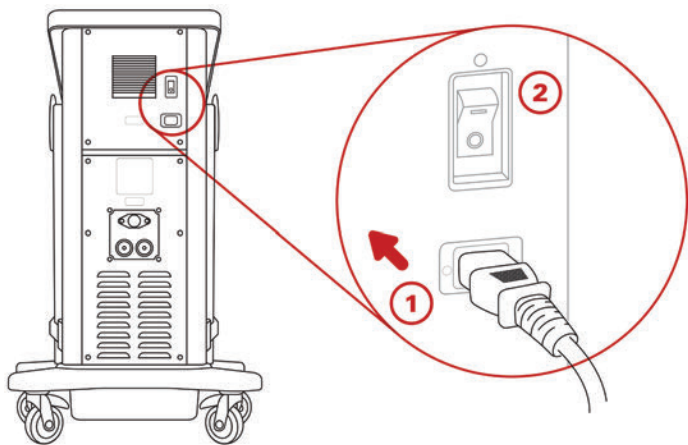

Une fois que l'alimentation est activée, le voyant du bouton Marche/Arrêt situé en haut de l'écran tactile devient jaune.

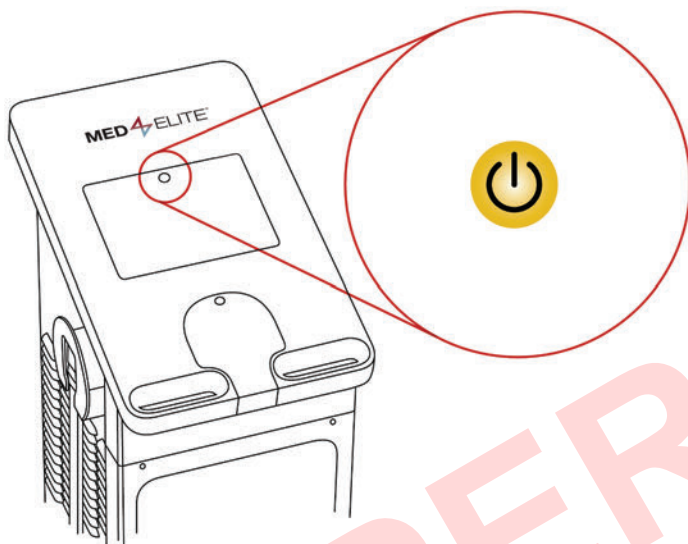

- Appuyer sur le bouton Marche/Arrêt pour allumer le Med4 Elite. Le voyant du bouton Marche/Arrêt situé en haut de l'écran tactile devient vert.

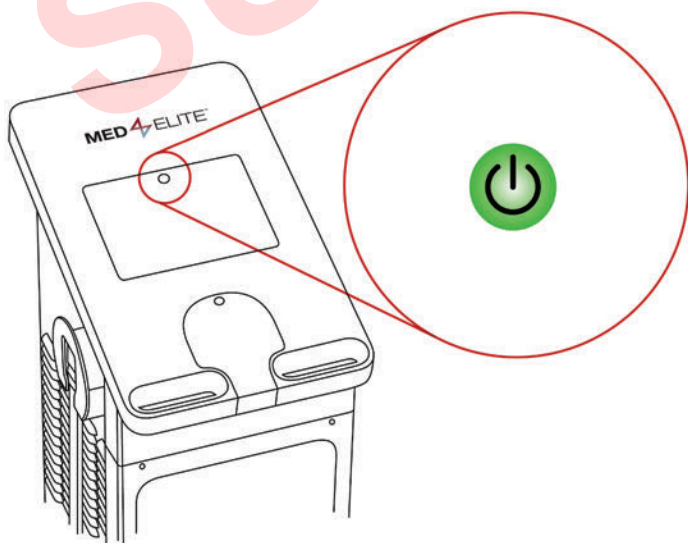



60 secondes peuvent être nécessaires pour le chargement du système d'exploitation du Med4 Elite.

RÉGLAGE DE LA LANGUE

La première tâche à accomplir sur le Med4 Elite est la sélection et la confirmation d'une langue pour l'interface utilisateur.

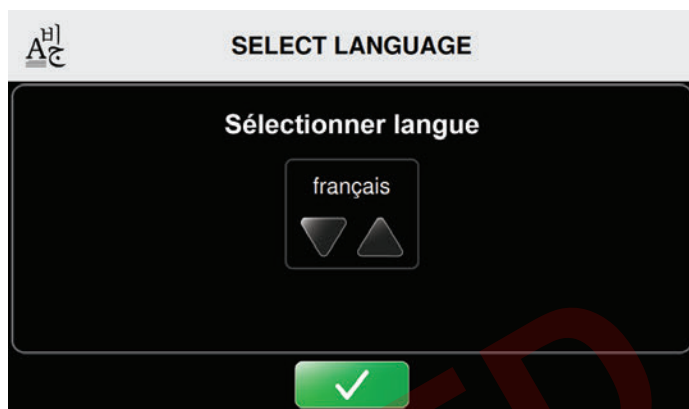
Au démarrage initial, l'écran « Sélectionner langue » s'affiche.



- Appuyer sur les flèches Haut et Bas pour faire défiler les langues disponibles.
- Pour sélectionner le réglage de langue par défaut, appuyer sur le bouton Confirmer .

L'écran « Confirmer langue » s'affiche.

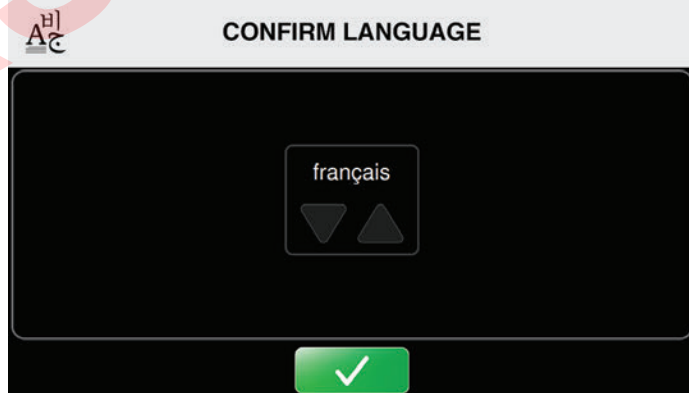

- Pour confirmer le réglage de langue par défaut, appuyer sur le bouton Confirmer .
- Redémarrer pour appliquer les réglages en appuyant une seconde fois sur le bouton Confirmer .

L'ordinateur du contrôleur est mis hors tension.

- Appuyer sur le bouton Marche/Arrêt situé en haut de l'écran tactile pour redémarrer l'ordinateur.

Quand le contrôleur est redémarré, l'écran « Sélectionner patient » s'affiche. Le Med4 Elite est maintenant prêt à être utilisé. Sélectionner un patient pour commencer la configuration d'une thérapie. Consulter *Utilisation du Med4 Elite* pour obtenir des instructions supplémentaires.

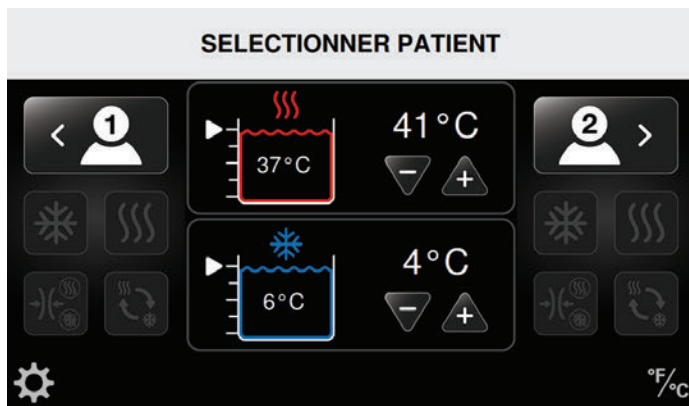

IMPORTANT : Si le contrôleur détecte une quantité d'eau insuffisante dans les réservoirs, il faut ajouter une quantité adéquate d'eau avant de pouvoir continuer.

REEMPLIR RESERVOIRS POUR CONTINUER...

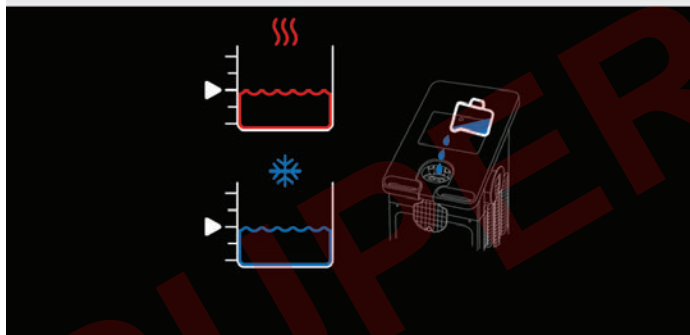

Il est important de remplir les réservoirs avant d'allumer le Med4 Elite. Si l'appareil est allumé sans eau ou avec une quantité d'eau insuffisante, il demande à l'utilisateur d'ajouter de l'eau avant de continuer. Consulter *Remplissage des réservoirs* pour obtenir des instructions. Lorsque le niveau des deux réservoirs atteint au moins 75 %, l'écran « Sélectionner patient » s'affiche automatiquement et le Med4 Elite est prêt à être utilisé.

CHANGEMENT DES VALEURS D'USINE

Le Med4 Elite est livré avec des valeurs d'usine qui définissent les réglages par défaut des sessions de thérapie. Ces réglages comprennent les températures minimum, maximum et par défaut pour la chaleur et le froid, le niveau minimum, maximum et par défaut pour la compression, les durées minimum, maximum et par défaut des sessions de thérapie, la température des réservoirs, la langue de l'interface et l'unité de température.

Ces réglages déterminent la température et les plages de compression autorisées pour les sessions de thérapie ainsi que les réglages par défaut qui sont visibles au démarrage du contrôleur.

Le Med4 Elite peut être utilisé avec les valeurs d'usine, ou celles-ci peuvent être modifiées à tout moment pour répondre aux exigences de l'établissement.

Pour afficher les valeurs d'usine et les procédures à suivre pour les changer, consulter *Configuration des réglages système du Med4 Elite*.

NUMÉRO D'IDENTIFICATION PERSONNEL (CODE PIN)

Le Med4 Elite est livré avec un code PIN par défaut réglé en usine.

Le code PIN par défaut réglé en usine est 1111. Le code PIN est nécessaire pour accéder aux Réglages système et pour modifier les réglages par défaut. Ce code PIN peut être changé dans les réglages système ; consulter *Configuration des réglages système du Med4 Elite*. Veiller à conserver le code PIN dans un lieu sûr et accessible.

IMPORTANT : En cas d'oubli ou de perte du code PIN, appeler le Support Technique de Game Ready et demander un code PIN maître. Celui-ci permettra d'accéder aux Réglages système pour configurer un nouveau code PIN. Contacter le Support Technique de Game Ready au +1.888.426.3732 (+1.888.GameReady) et au +1.510.868.2100. Hors des États-Unis, contacter le distributeur local.

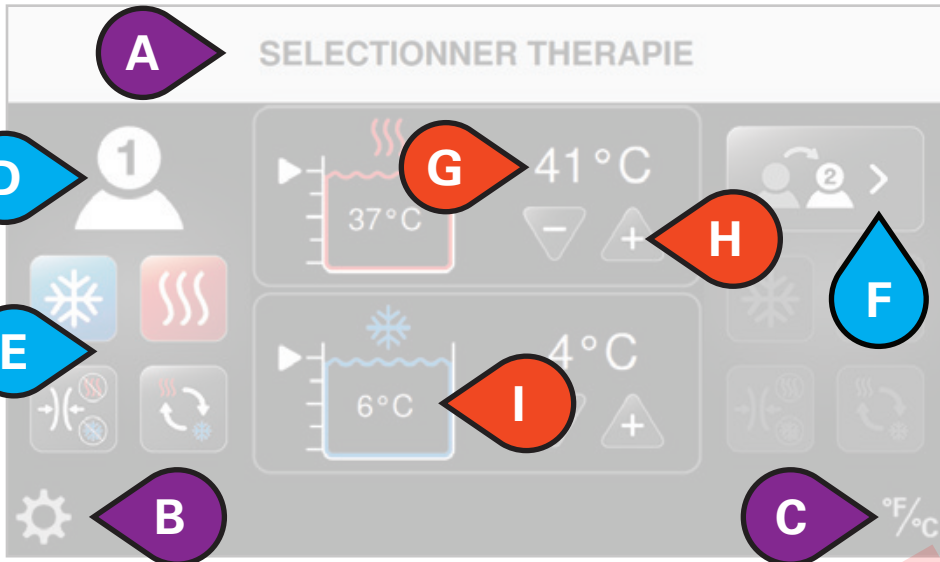

ÉLÉMENTS DE L'INTERFACE UTILISATEUR

- A. Titre de l'écran
- B. Accès aux réglages système
- C. Passage entre unités °F et °C
- D. Patient sélectionné
- E. Thérapies disponibles
- F. Échanger le patient
- G. Température ciblée du réservoir
- H. Diminuer ou augmenter la température ciblée
- I. Température actuelle du réservoir

- J. Type de thérapie en cours
- K. Durée totale restante
- L. Arrêt thérapie
- M. Pause thérapie
- N. Niveau de compression
- O. Ajouter patient
- P. Température actuelle du réservoir chaud
- Q. Température actuelle du réservoir froid

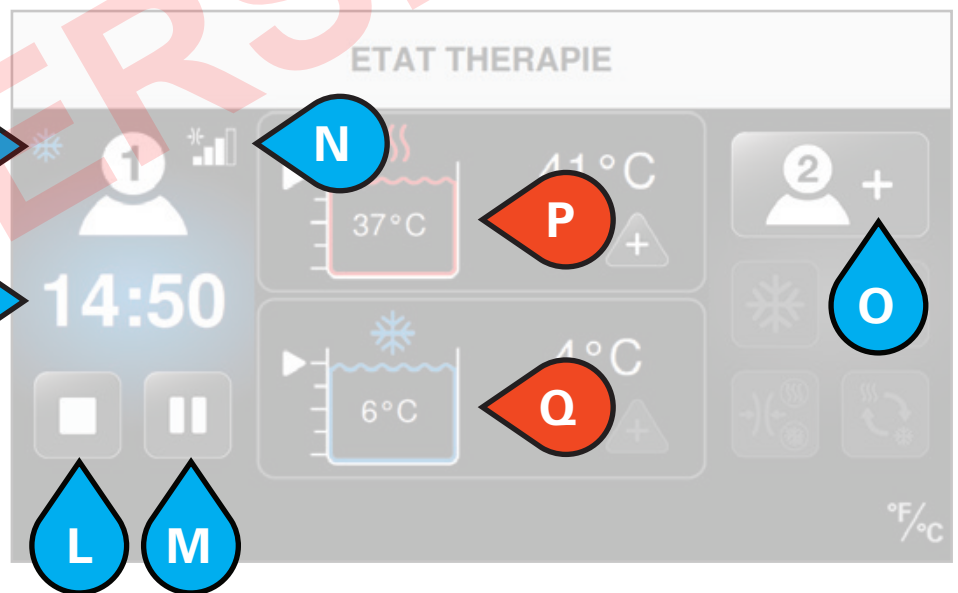

















 OPTIONS PATIENT

 TITRES / RÉGLAGES

 OPTIONS RÉSERVOIRS

ICÔNES DE THÉRAPIE

L'interface utilisateur emploie des icônes pour contrôler le Med4 Elite.

Icône	Nom
	Accès aux réglages système
	Passage entre Fahrenheit (°F) et Celsius (°C)
	Niveau du réservoir chaud et Température actuelle du réservoir
	Niveau du réservoir froid et Température actuelle du réservoir
	Augmenter le réglage
	Diminuer le réglage
	Démarrer thérapie
	Annuler
	Pause thérapie
	Arrêt thérapie
	Ajouter Patient 1
	Sélectionner Patient 1
	Échanger Patient 1
	Ajouter Patient 2
	Sélectionner Patient 2
	Échanger Patient 2
	Cryothérapie
	Ajuster les réglages de cryothérapie
	Activation de la fonction Report
	Désactivation de la fonction Report

Icône	Nom
	Nombre total de cycles Report
	État du cycle Report
	Thermothérapie
	Ajuster les réglages de thermothérapie
	Thérapie à contraste rapide
	Ajuster les réglages de thérapie à contraste rapide
	Réglage début thérapie
	Durée de la chaleur pour la thérapie à contraste rapide
	Durée du froid pour la thérapie à contraste rapide
	Durée totale pour la thérapie à contraste rapide
	Pressothérapie seule
	Ajuster les réglages de pressothérapie seule
	Sans compression (Aucune)
	Compression faible (5 à 15 mmHg)
	Compression moyenne-faible (5 à 30 mmHg)
	Compression moyenne (5 à 50 mmHg)
	Compression élevée (5 à 75 mmHg)
	Alarme générale
	Attention : Consulter le manuel d'utilisation

ICÔNES DES RÉGLAGES SYSTÈME

L'interface utilisateur des réglages système emploie des icônes pour contrôler les réglages par défaut du Med4 Elite.

Icône	Nom
	Accès aux réglages système
	Changer le numéro d'identification personnel (code PIN)
	Réinitialisation aux valeurs d'usine
	Réglage de la langue
	Informations système
	Téléchargement de données
	Mise à jour logiciel
	Réglages de cryothérapie
	Réglages de durée de cryothérapie
	Réglages de compression de cryothérapie
	Réglages de température du réservoir froid
	Réglages de la fonction Report
	Activer la fonction Report
	Désactiver la fonction Report
	Réglages de thermothérapie
	Réglages de durée de thermothérapie
	Réglages de compression de thermothérapie
	Réglages de température du réservoir chaud
	Réglages de thérapie à contraste rapide
	Réglages de durée de thérapie à contraste rapide

Icône	Nom
	Réglages de pressothérapie seule
	Réglages de durée de pressothérapie seule
	Annuler
	Confirmer
	Précédent
	Lancer
	Quitter pour enregistrer les réglages (redémarrage requis)
	Sans compression (Aucune)
	Compression faible (5 à 15 mmHg)
	Compression moyenne-faible (5 à 30 mmHg)
	Compression moyenne (5 à 50 mmHg)
	Compression élevée (5 à 75 mmHg)

UTILISATION DU MED4 ELITE

SELECTIONNER PATIENT

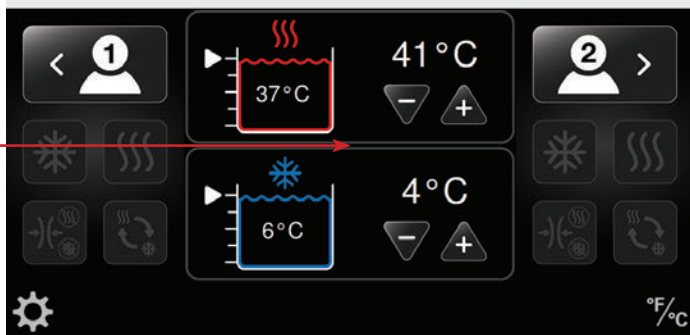

RÉGLAGE DE LA TEMPÉRATURE

- Le Med4 Elite est doté de deux réservoirs d'eau qui sont utilisés pour obtenir la température de thérapie voulue. Un réservoir est utilisé pour la thermothérapie et l'autre est utilisé pour la cryothérapie. La température des réservoirs peut être réglée à partir de l'écran « Sélectionner patient » montré ci-dessus.
- Il est recommandé de régler la température des réservoirs aux températures de thérapie les plus courantes au début de la journée.
- En option, la température des réservoirs peut être réglée aux températures par défaut dans les Réglages administratifs lorsque le Med4 Elite est allumé.
- Si une thérapie exige un changement de la température de réservoir définie, la nouvelle température de réservoir peut être sélectionnée à partir de l'écran « Sélectionner patient » avant la configuration de la thérapie du patient. Cela donne suffisamment de temps aux réservoirs pour atteindre la température voulue avant de procéder à la thérapie.

REMARQUE : Consulter *Sécurité > Avertissements et mises en garde généraux* pour connaître les températures cutanées maximum et minimum attendues.

AJUSTEMENT DE LA TEMPÉRATURE DES RÉSERVOIRS LORS DU PARTAGE ENTRE DEUX PATIENTS

Les réservoirs du Med4 Elite sont partagés entre les patients. Lorsque deux patients sont traités avec des thérapies utilisant le même réservoir, la température de thérapie sera la même pour les deux patients.

Lors de la configuration d'une thérapie pour le deuxième patient qui utilise le même réservoir que le premier patient, les boutons de sélection de la température de thérapie (+ ou -) seront inactivés. La température des réservoirs demeure au réglage défini pour le premier patient. Si une autre température est souhaitée, toutes les thérapies doivent d'abord être mises en pause afin de pouvoir ajuster la température des réservoirs. Si l'utilisateur tente de changer la température pendant qu'une thérapie est en cours, le message « Réservoir chaud/froid en utilisation » s'affiche.

Pour changer la température des réservoirs :

- Mettre en pause la thérapie du premier patient et ajuster la température.
- Cette température ajustée sera la même pour les deux patients.

- Reprendre la thérapie du premier patient en appuyant sur le bouton Démarrer.
- Configurer le deuxième patient et appuyer sur le bouton Démarrer.

RÉGLAGE DES UNITÉS DE TEMPÉRATURE (°F/°C)

Le Med4 Elite permet d'afficher les températures en Fahrenheit (°F) ou en Celsius (°C). Tous les écrans permettent de basculer facilement d'une unité à l'autre.

Par exemple, pour changer l'unité de température dans l'écran « Sélectionner patient » :

SELECTIONNER PATIENT

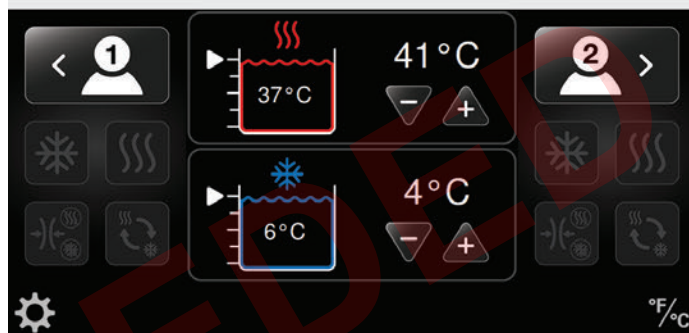

- Appuyer sur l'icône des unités de température située dans le coin inférieur droit de l'écran.

L'unité de température change. Dans cet exemple, l'unité change de Fahrenheit à Celsius.

SELECTIONNER PATIENT

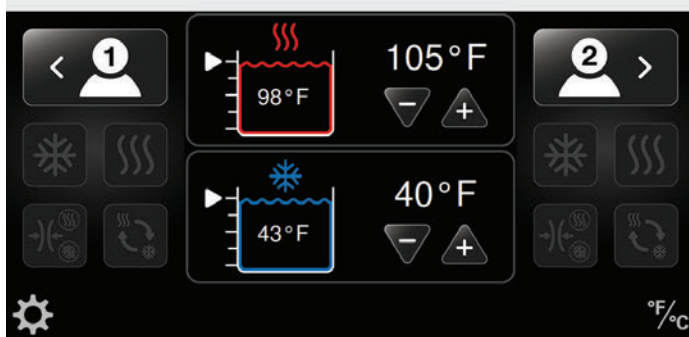

CONFIGURATION DES SESSIONS DE THÉRAPIE

Le Med4 Elite permet de configurer des sessions de thérapie individuelles pour deux patients à la fois au maximum. Les modalités de thérapie sont les suivantes :

- Thermothérapie (thérapie chaude) avec ou sans compression
- Cryothérapie (thérapie froide) avec ou sans compression
- Thérapie à contraste rapide (alterne rapidement entre la cryothérapie et la thermothérapie) avec ou sans compression
- Pressothérapie seule (aucun débit d'eau)

L'utilisateur peut mettre en pause, arrêter ou changer la thérapie à tout moment au cours de la thérapie.

IMPORTANT : Les réglages par défaut définissent les valeurs minimum, maximum et par défaut pour la température, le niveau de compression et la durée des sessions de thérapie individuelles.

Ces réglages sont définis en usine ou par l'administrateur de l'établissement. Consulter *Configuration des réglages système du Med4 Elite* dans ce manuel pour obtenir plus d'informations.

Le Med4 Elite permet d'administrer la thérapie à un patient unique ou à deux patients au maximum simultanément. Quand deux patients sont sous thérapie, les sessions individuelles de chaque patient peuvent être personnalisées.

THÉRAPIE À PATIENT UNIQUE AVEC UNE ATTELLE

Pour configurer une session de thérapie à patient unique :

1. Mettre en place l'attelle voulue sur le patient et la connecter au tuyau. L'attelle est correctement connectée lorsqu'un clic est entendu.

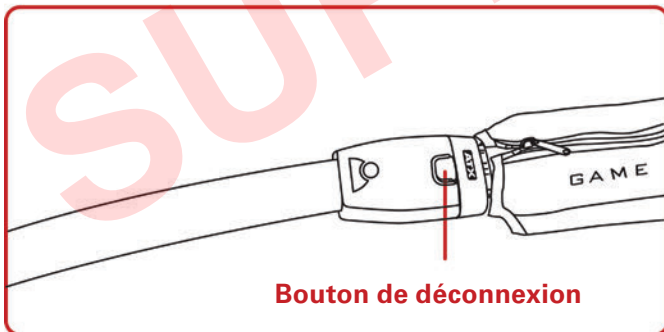
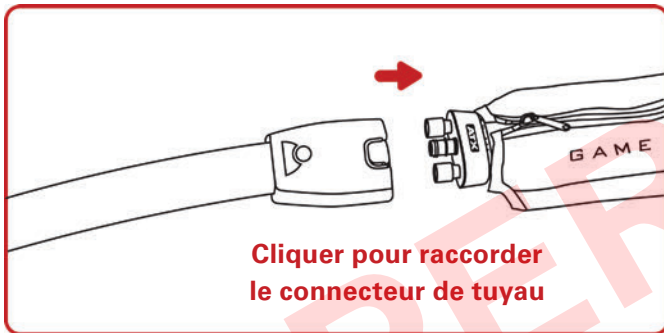

2. Sélectionner le patient voulu en appuyant sur l'icône du patient : Patient 1 se situe sur la gauche de l'écran et Patient 2 sur la droite. Cette sélection permet d'ajuster les réglages pour le patient voulu.

REMARQUE : L'utilisateur peut définir le Patient 1 ou le Patient 2. Si le patient est configuré sur le tuyau marqué « 1 », configurer ce patient comme Patient 1 dans l'interface utilisateur. Si le patient est configuré sur le tuyau marqué « 2 », configurer ce patient comme Patient 2 dans l'interface utilisateur.

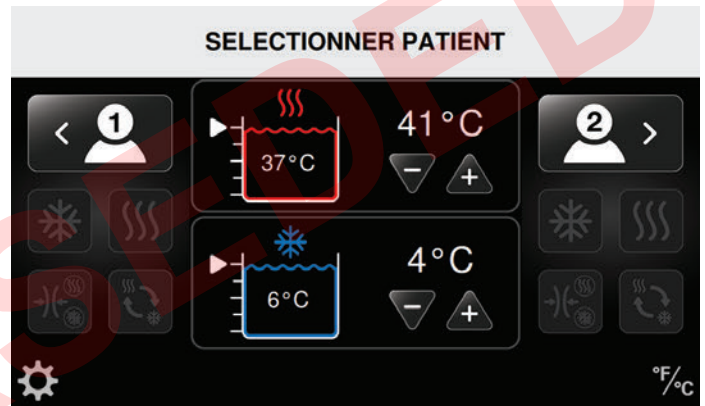
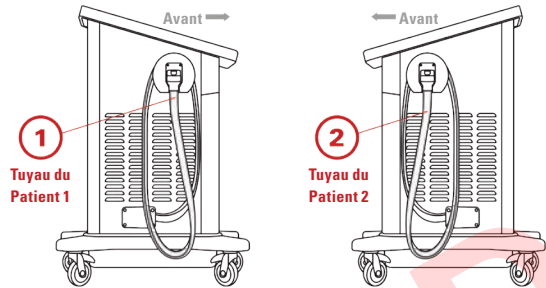

L'écran « Sélectionner thérapie » s'affiche avec quatre icônes de thérapie actives. (Dans l'exemple qui suit, Patient 1 est sélectionné. Cependant, si l'utilisateur souhaite plutôt passer au Patient 2, appuyer sur le bouton Échanger Patient 2.)

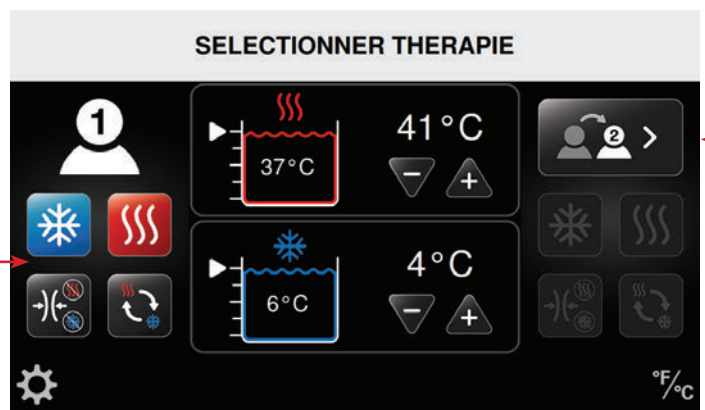

3. Sélectionner la thérapie voulue.

Pour configurer ces thérapies, se rapporter aux procédures décrites dans la section appropriée sous *Utilisation du Med4 Elite* :

- *Thermothérapie*
- *Cryothérapie*
- *Thérapie à contraste rapide*
- *Pressothérapie seule*

Dans l'exemple qui suit, Cryothérapie est sélectionnée.



4. Lorsque les réglages de thérapie du patient ont été sélectionnés et que la température de thérapie atteint le point de consigne, appuyer sur le bouton Démarrer pour démarrer la session de thérapie.
5. Appuyer sur le bouton Annuler pour retourner à l'écran principal sans démarrer la session. En retournant à l'écran principal, les réglages ne sont pas enregistrés.

Quand la session démarre, l'écran « État thérapie » indique la durée de session sous forme de décompte de la durée de traitement totale. L'écran indique également le type de thérapie, les températures de thérapie, les niveaux de compression ainsi que les températures et niveaux d'eau des réservoirs. À partir de cet écran, l'utilisateur peut arrêter ou mettre en pause la thérapie.

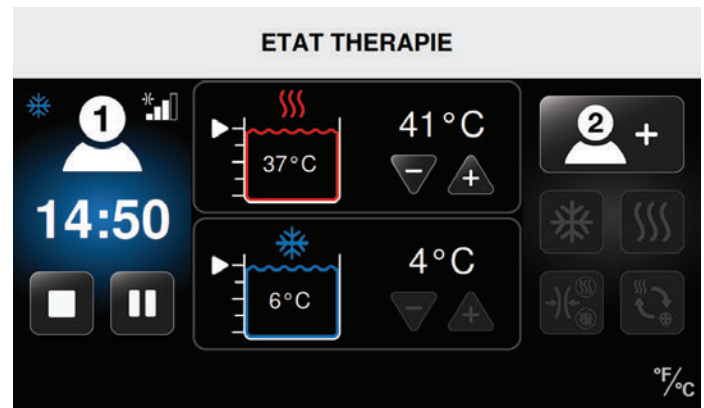

Dans cet exemple, la session du Patient 1 est en cours avec les réglages suivants :

- Cryothérapie
- Compression moyenne
- 14:50 minutes restantes de cryothérapie
- Température de cryothérapie définie sur 4 °C (40 °F)
- Température actuelle du réservoir de 6 °C (43 °F)

THÉRAPIE À PATIENT UNIQUE AVEC DEUX ATTELLES

OU

THÉRAPIE À DEUX PATIENTS

IMPORTANT : Pour les sessions de thérapie à deux patients, les réservoirs chaud et froid sont partagés entre les patients. Les températures seront donc les mêmes pour les deux patients. **Lors de la configuration d'une thérapie pour le deuxième patient qui utilise le même réservoir que le premier patient, les boutons de sélection de la température de thérapie (+ ou -) seront inactivés.** La température des réservoirs demeure au réglage défini pour le premier patient. Si une autre température est souhaitée, toutes les thérapies doivent d'abord être mises en pause afin de pouvoir ajuster la température des réservoirs. Si l'utilisateur tente de changer la température pendant qu'une thérapie est en cours, le message « Réservoir chaud/froid en utilisation » s'affiche.

Pour changer la température du réservoir avant d'ajouter un deuxième patient, il faut d'abord mettre en pause la thérapie du premier patient puis ajuster la température. Cette nouvelle température affectera la thérapie des deux patients. Consulter *Mise en pause, changement et arrêt d'une thérapie*.

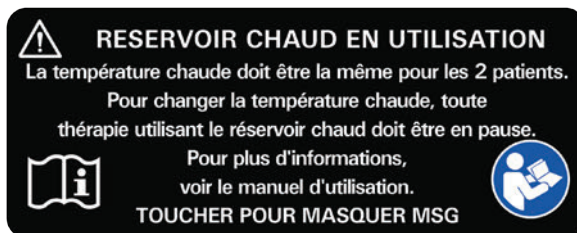

Pour ajouter un deuxième patient après la configuration d'une thérapie à patient unique (consulter la section précédente *Thérapie à patient unique*) :

1. Sélectionner l'attelle appropriée et la connecter au tuyau. L'attelle est correctement connectée lorsqu'un clic est entendu.

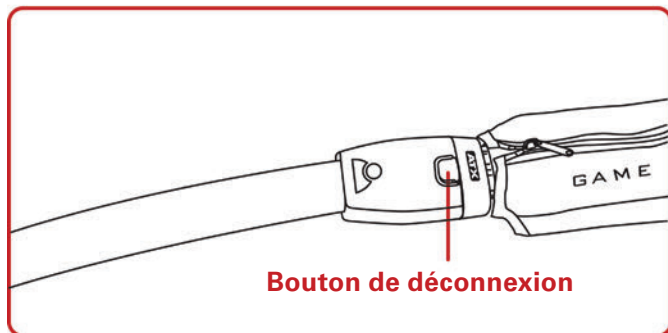
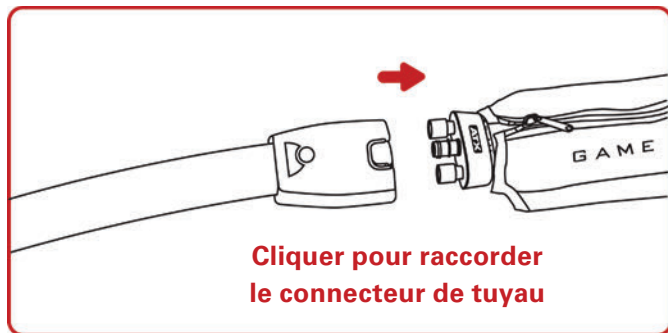

REMARQUE : Si le tuyau inutilisé est marqué « 1 », configurer le deuxième patient comme Patient 1 dans l'interface utilisateur. Si le tuyau inutilisé est marqué « 2 », configurer le deuxième patient comme Patient 2 dans l'interface utilisateur.

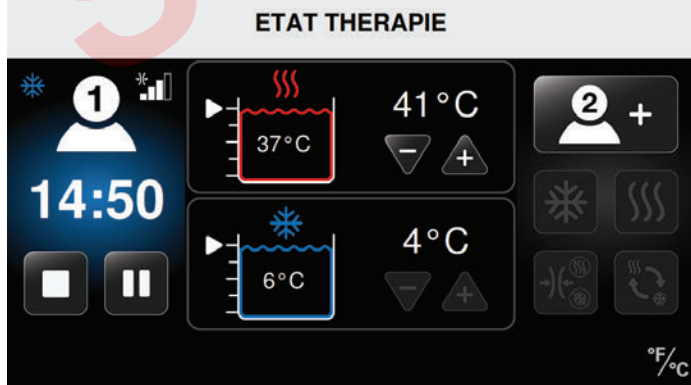
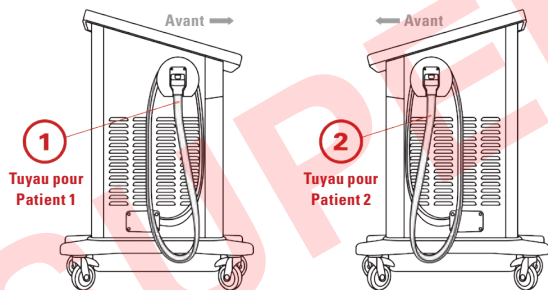

2. Sélectionner Ajouter Patient 1 ou Ajouter Patient 2 (selon le tuyau disponible) en appuyant sur l'icône d'ajout du patient dans l'écran « État thérapie ». Cette sélection permet d'ajuster les réglages pour le deuxième patient ou pour une deuxième attelle pour un patient unique.

Quand le patient est sélectionné, les quatre icônes de thérapie deviennent actives. (Dans cet exemple, le Patient 2 est sélectionné pour configurer une nouvelle thérapie, et le Patient 1 reçoit une cryothérapie.)

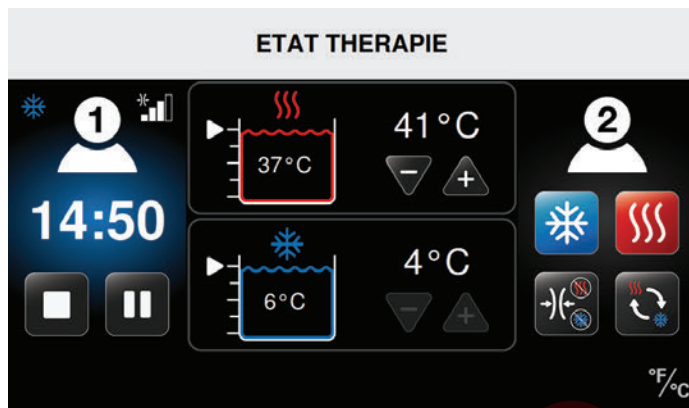



3. Sélectionner la thérapie voulue.

Pour configurer ces thérapies, se rapporter aux procédures décrites dans la section appropriée sous *Utilisation du Med4 Elite* :

- *Thermothérapie*
- *Cryothérapie*
- *Thérapie à contraste rapide*
- *Pressothérapie seule*

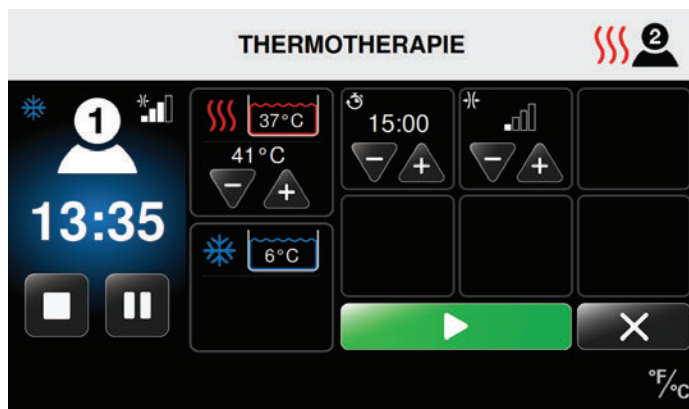
Dans l'exemple qui suit, Thermothérapie est sélectionnée pour le Patient 2 tandis que la cryothérapie continue pour le Patient 1.



4. Lorsque les réglages de thérapie du deuxième patient ont été sélectionnés et que la température de thérapie atteint le point de consigne, appuyer sur le bouton Démarrer  pour démarrer la session de thérapie.
5. Appuyer sur le bouton Annuler  pour retourner sans démarrer la session. En retournant à l'écran précédent, les réglages ne sont pas enregistrés.

Quand la session démarre, l'écran « État thérapie » indique la durée de session sous forme de décompte de la durée de traitement totale. L'écran indique également le type de thérapie, les températures de thérapie, les niveaux de compression ainsi que les températures et niveaux d'eau des réservoirs. À partir de cet écran, l'utilisateur peut arrêter ou mettre en pause la thérapie.

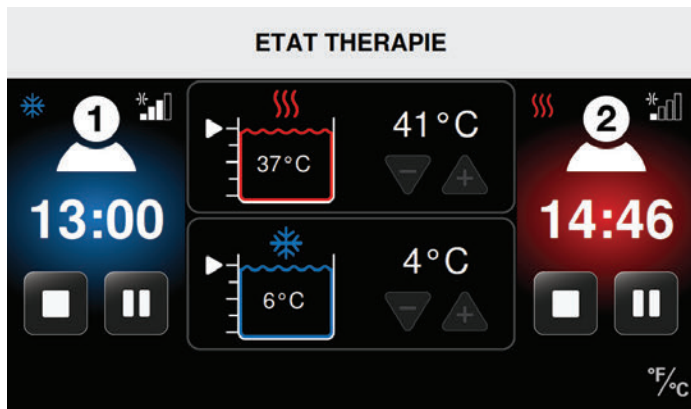

Dans cet exemple :

La session du Patient 1 est en cours avec les réglages suivants :

La session du Patient 2 est en cours avec les réglages suivants :

- | | |
|--|--|
| • Cryothérapie | • Thermothérapie |
| • Compression moyenne | • Sans compression |
| • 13:00 minutes restantes de cryothérapie | • 14:46 minutes restantes de thermothérapie |
| • Température de cryothérapie définie sur 4 °C (40 °F) | • Température de thermothérapie définie sur 41 °C (105 °F) |
| • Température actuelle du réservoir de 6 °C (43 °F) | • Température actuelle du réservoir de 37 °C (98 °F) |

THERMOTHÉRAPIE

Le Med4 Elite permet de configurer une session de thermothérapie pour chaque patient. Les réglages individuels pour la session de chaque patient comprennent la température, la durée et le niveau de compression.

Pour configurer une session de thermothérapie à partir de l'écran « Sélectionner patient » :

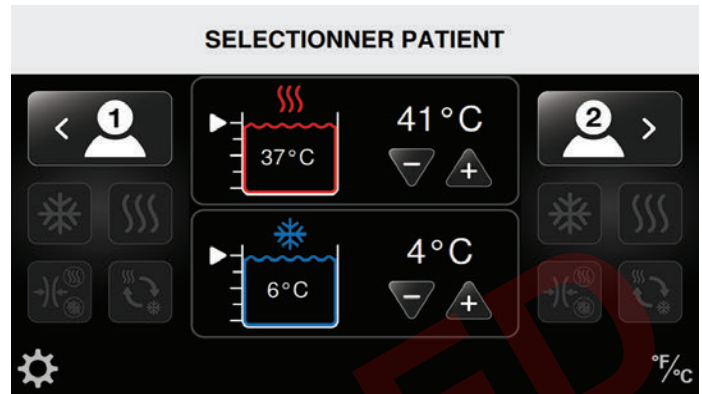

1. Sélectionner le patient voulu en appuyant sur l'icône appropriée du patient : Patient 1 se situe sur la gauche de l'écran et Patient 2 sur la droite.

L'écran « Sélectionner thérapie » s'affiche avec quatre icônes de thérapie actives. (Dans cet exemple, le Patient 1 est sélectionné.)

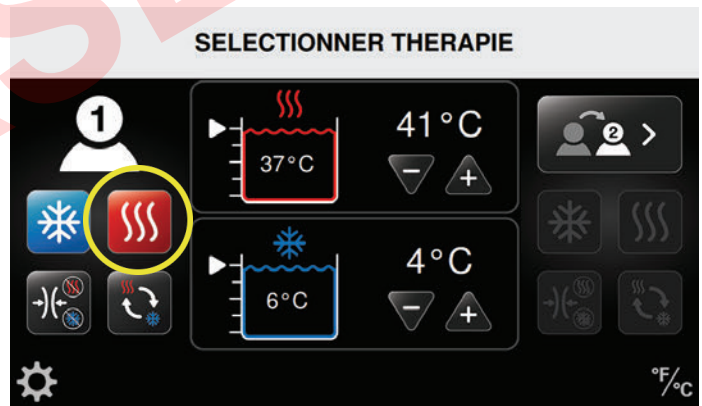

2. Appuyer sur l'icône de thermothérapie.

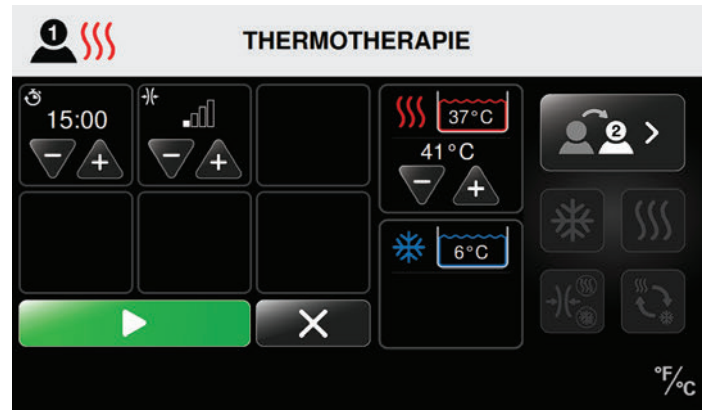
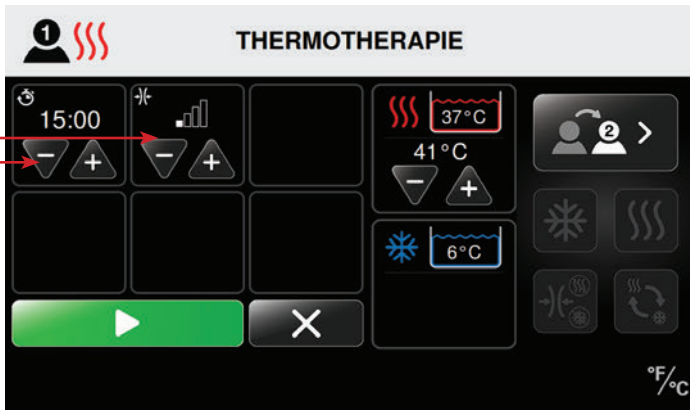

L'écran « Thermothérapie » s'affiche pour le patient sélectionné. Cet écran permet d'ajuster les réglages individuels. Ceux-ci comprennent la température de la chaleur, la durée de traitement (en minutes) et le niveau de compression (Faible ou Sans compression) indiqués pour la thermothérapie.

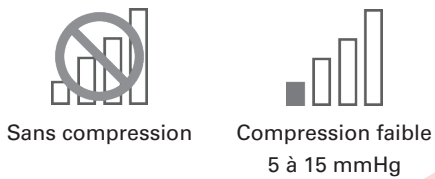

3. Appuyer sur la flèche plus (+) pour augmenter ou sur la flèche moins (-) pour diminuer la durée de la session de thermothérapie.
4. Appuyer sur la flèche plus (+) pour augmenter ou sur la flèche moins (-) pour diminuer le niveau de compression de la session de thermothérapie.

Niveaux de compression disponibles :



6. Lorsque les réglages de thérapie du patient ont été sélectionnés et que la température de thérapie atteint le point de consigne, appuyer sur le bouton Démarrer  pour démarrer la session de thérapie.
7. Appuyer sur le bouton Annuler  pour retourner à l'écran principal sans démarrer la session. En retournant à l'écran principal, les réglages ne sont pas enregistrés.

Quand la session démarre, l'écran « État thérapie » indique la durée de session sous forme de décompte de la durée de traitement totale. L'écran indique également le type de thérapie, les températures de thérapie, les niveaux de compression ainsi que les températures et niveaux d'eau des réservoirs. À partir de cet écran, l'utilisateur peut arrêter ou mettre en pause la thérapie.

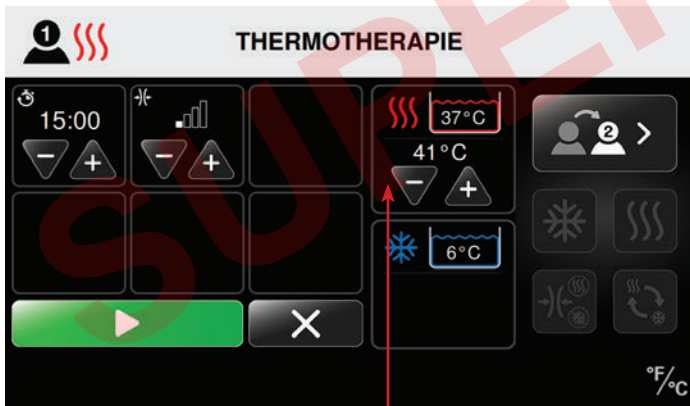

5. Appuyer sur la flèche plus (+) pour augmenter ou sur la flèche moins (-) pour diminuer la température de la session de thermothérapie.

REMARQUE : L'eau pour la thermothérapie provient d'un réservoir partagé. Par conséquent si deux patients reçoivent simultanément une thermothérapie, la température sera la même pour les deux patients. Toute modification du réglage de chaleur affectera les deux patients.

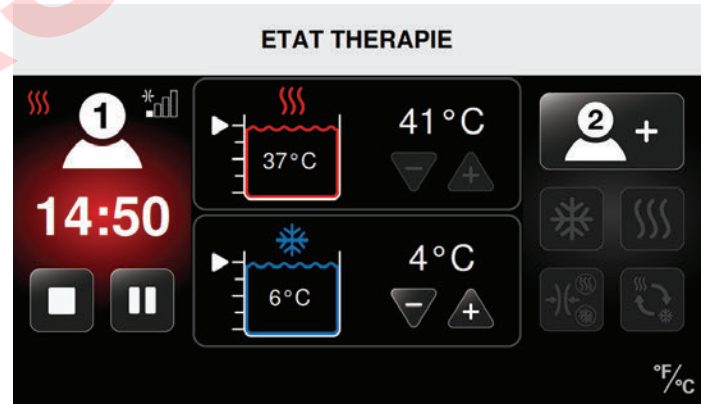

Dans cet exemple, la session du Patient 1 est en cours avec les réglages suivants :

- Thermothérapie
- Compression faible
- 14:50 minutes restantes de thermothérapie
- Température de thermothérapie définie sur 41 °C (105 °F)
- Température actuelle du réservoir de 37 °C (98 °F)

CRYOTHÉRAPIE

Une session de cryothérapie peut être configurée pour chaque patient. Les réglages individuels pour la session de chaque patient comprennent la température, la durée et le niveau de compression. La cryothérapie incorpore également une fonction en option appelée Report. La fonction Report permet un maximum de 6 cycles (marche/arrêt) de cryothérapie et offre la possibilité de régler la durée entre les cycles. Si la thérapie d'un patient exige la fonction Report, l'activer dans les réglages système. Consulter *Configuration des réglages système du Med4 Elite > Définition des réglages par défaut > Réglages du froid > Fonction Report*.

Pour configurer une session de cryothérapie à partir de l'écran « Sélectionner patient » :

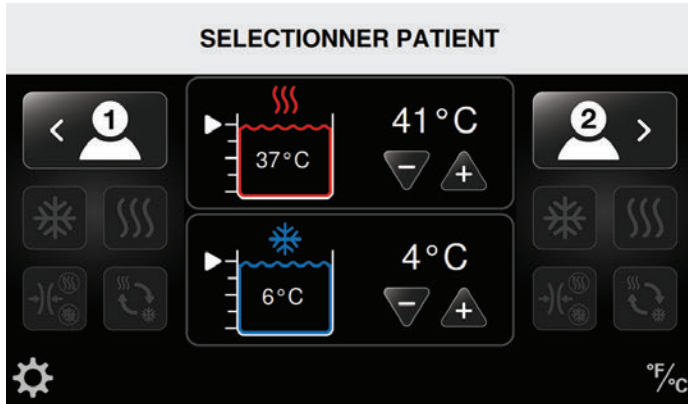

1. Sélectionner le patient voulu en appuyant sur l'icône appropriée du patient : Patient 1 se situe sur la gauche de l'écran et Patient 2 sur la droite.

L'écran « Sélectionner thérapie » s'affiche avec quatre icônes de thérapie actives. (Dans cet exemple, le Patient 1 est sélectionné.)

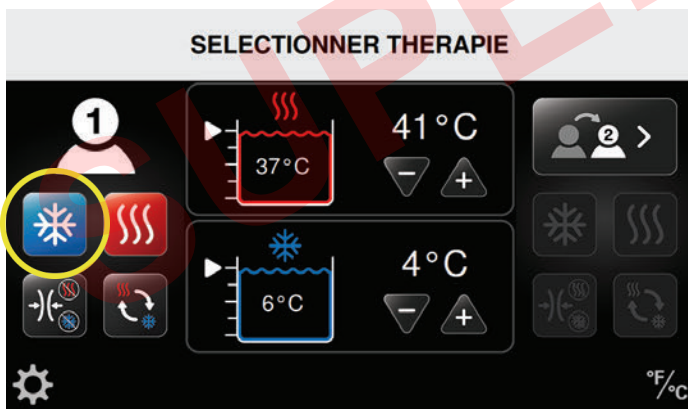

2. Appuyer sur l'icône de cryothérapie.

L'écran « Cryothérapie » s'affiche pour le patient sélectionné. Cet écran permet d'ajuster les réglages individuels. Ceux-ci comprennent la température du froid, la durée de traitement (en minutes), le niveau de compression (Faible, Moyen-faible, Moyen, Élevé ou Sans compression) et la fonction Report (si celle-ci est activée).

REMARQUE : Les écrans suivants montrent la fonction Report activée. **Par défaut, la fonction Report maître du système est désactivée.** Avant de l'utiliser pour la cryothérapie, elle doit être activée dans les réglages système. Consulter *Configuration des réglages système du Med4 Elite > Définition des réglages par défaut > Fonction Report*.

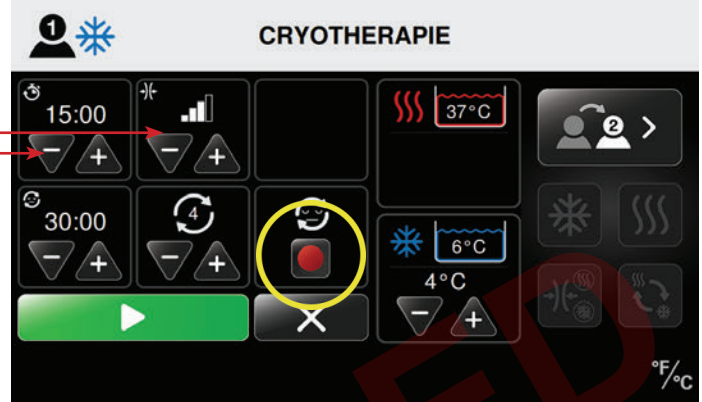

Si la fonction Report est activée mais qu'elle n'est pas souhaitée pour la session de thérapie du patient, appuyer sur le bouton rouge d'activation/désactivation du Report pour désactiver la fonction pendant la session.

3. Appuyer sur la flèche plus (+) pour augmenter ou sur la flèche moins (-) pour diminuer la durée de la session (en minutes) de cryothérapie.
4. Appuyer sur la flèche plus (+) pour augmenter ou sur la flèche moins (-) pour diminuer le niveau de compression de la session de cryothérapie.

Niveaux de compression disponibles :

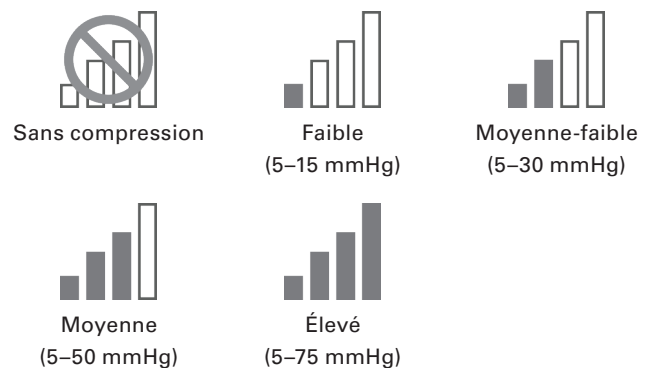

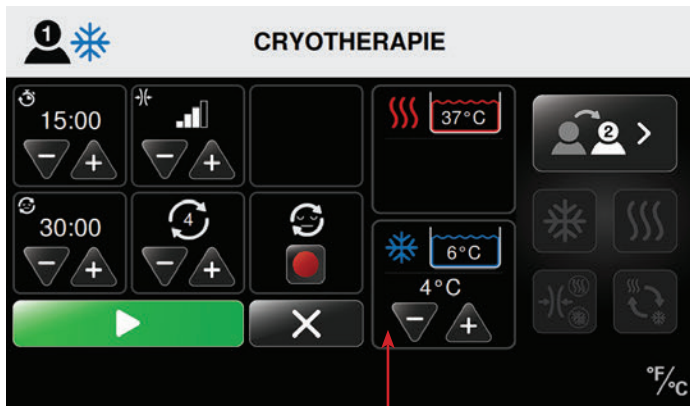

5. Appuyer sur la flèche plus (+) pour augmenter ou sur la flèche moins (-) pour diminuer la température de la session de cryothérapie.

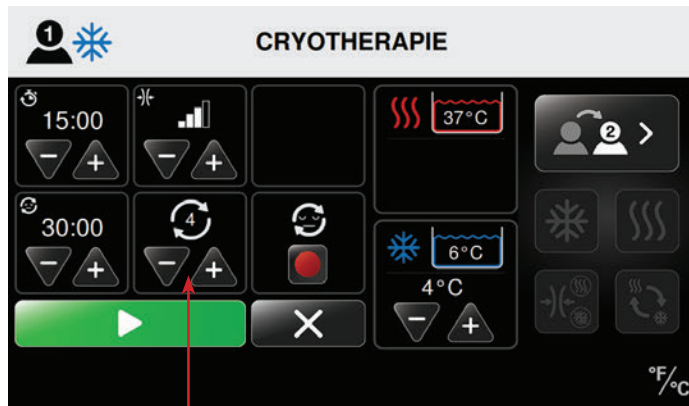

- b. Appuyer sur la flèche plus (+) pour augmenter ou sur la flèche moins (-) pour diminuer le nombre de cycles de cryothérapie.



REMARQUE : L'eau pour la cryothérapie provient d'un réservoir partagé. Par conséquent si deux patients reçoivent simultanément une cryothérapie, la température sera la même pour les deux patients. Toute modification du réglage de froid affectera les deux patients.

6. Configurer la fonction Report.
 - a. Pour définir la durée entre les sessions de cryothérapie (durée de report), appuyer sur la flèche plus (+) pour augmenter ou sur la flèche moins (-) pour diminuer la durée.

REMARQUE : Le Med4 Elite permet de configurer un maximum de six (6) cycles de cryothérapie quand la fonction Report est activée. Définir le nombre maximum de cycles autorisés pour les sessions de thérapie individuelles dans les réglages par défaut.



7. Lorsque les réglages de thérapie du patient ont été sélectionnés et que la température de thérapie atteint le point de consigne, appuyer sur le bouton Démarrer  pour démarrer la session de thérapie.
8. Appuyer sur le bouton Annuler  pour retourner à l'écran principal sans démarrer la session. En retournant à l'écran principal, les réglages ne sont pas enregistrés.

Quand la session démarre, l'écran « État thérapie » indique la durée de session sous forme de décompte de la durée de traitement totale. L'écran indique également le type de thérapie, les températures de thérapie, les niveaux de compression ainsi que les températures et niveaux d'eau des réservoirs. À partir de cet écran, l'utilisateur peut arrêter ou mettre en pause la thérapie.

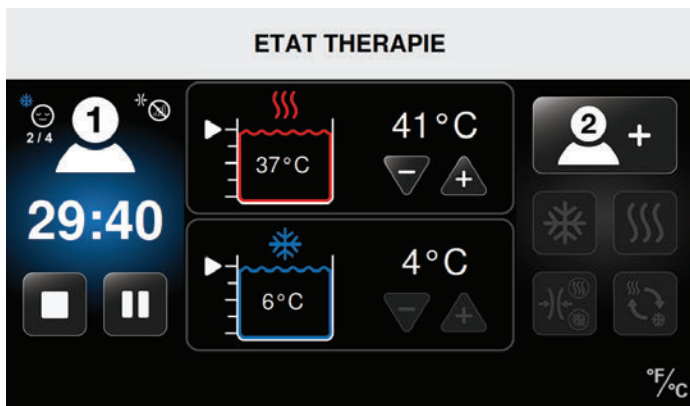

Dans cet exemple, la session du Patient 1 est en cours avec les réglages suivants :

- Cryothérapie
- Sans compression
- Fonction Report activée
- Fonction Report au cycle deux sur quatre (2/4)
- 29:40 minutes restantes de session de thérapie totale
- Température de cryothérapie définie sur 4 °C (40 °F)
- Température actuelle du réservoir de 6 °C (43 °F)

THÉRAPIE À CONTRASTE RAPIDE

Le Med4 Elite permet de configurer une session de thérapie à contraste rapide pour deux patients au maximum. Les réglages individuels pour la session d'un patient comprennent la durée de traitement totale, les températures de la chaleur et du froid, les durées et les niveaux de compression. *Pour maintenir les températures voulues tout au long de la thérapie, il est recommandé d'utiliser la thérapie à contraste rapide chez un patient à la fois.*

Pour configurer une session de thérapie à contraste rapide à partir de l'écran « Sélectionner patient » :

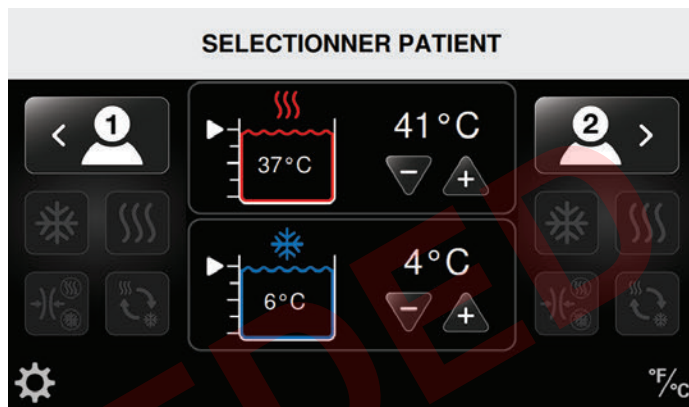

1. Sélectionner le patient voulu en appuyant sur l'icône appropriée du patient : Patient 1 se situe sur la gauche de l'écran et Patient 2 sur la droite.

L'écran « Sélectionner thérapie » s'affiche avec quatre icônes de thérapie actives. (Dans cet exemple, le Patient 1 est sélectionné.)

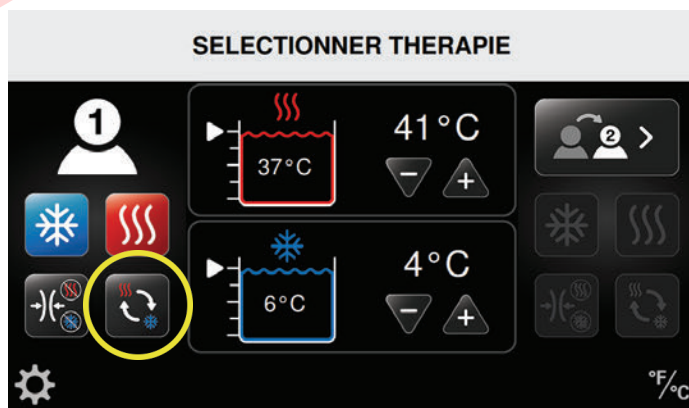

2. Appuyer sur l'icône de contraste rapide.

L'écran « Thérapie à contraste rapide » s'affiche pour le patient sélectionné. Cet écran permet d'ajuster les réglages individuels. Ceux-ci comprennent la température de la chaleur, la température du froid, les durées de thermo et de cryothérapie et la durée de traitement totale (en minutes), et les niveaux de compression (Cryo : Faible, Moyen-faible, Moyen, Élevé ou Sans compression/Thermo : Faible ou Sans compression).



- Appuyer sur la flèche plus (+) pour augmenter ou sur la flèche moins (-) pour diminuer la durée de traitement totale (en minutes) pour la thérapie à contraste rapide.



- Appuyer sur la flèche plus (+) pour augmenter ou sur la flèche moins (-) pour diminuer le niveau de compression du segment thermothérapie de la session de thérapie à contraste rapide.

THERMOTHÉRAPIE DANS LA THÉRAPIE À CONTRASTE RAPIDE

Pour configurer la thermothérapie dans le cadre de la thérapie à contraste rapide :

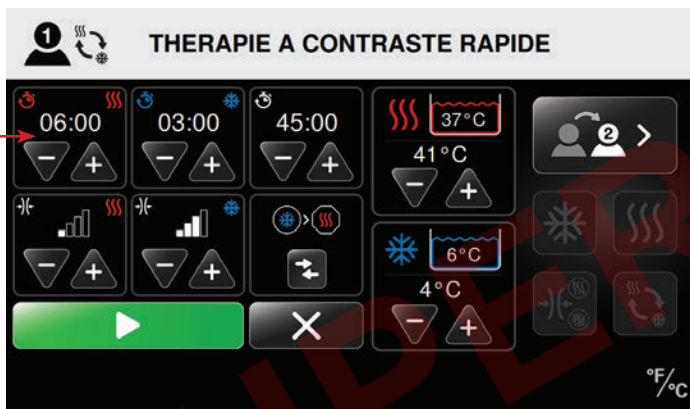

- Appuyer sur la flèche plus (+) pour augmenter ou sur la flèche moins (-) pour diminuer la durée de traitement (en minutes) pour le segment thermothérapie de la session de thérapie à contraste rapide.

Niveaux de compression disponibles :

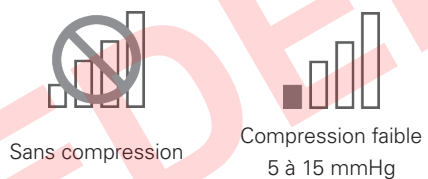

- Appuyer sur la flèche plus (+) pour augmenter ou sur la flèche moins (-) pour diminuer la température de la chaleur pour la session de thérapie à contraste rapide.

REMARQUE : L'eau pour la thermothérapie provient d'un réservoir partagé. Par conséquent si deux patients reçoivent simultanément une thermothérapie, la température sera la même pour les deux patients. Toute modification du réglage de chaleur affectera les deux patients.

CRYOTHÉRAPIE DANS LA THÉRAPIE À CONTRASTE RAPIDE

Pour configurer la cryothérapie dans le cadre de la thérapie à contraste rapide :



- Appuyer sur la flèche plus (+) pour augmenter ou sur la flèche moins (-) pour diminuer la durée de traitement (en minutes) pour le segment cryothérapie de la session de thérapie à contraste rapide.



- Appuyer sur la flèche plus (+) pour augmenter ou sur la flèche moins (-) pour diminuer le niveau de compression du segment cryothérapie de la session de thérapie à contraste rapide.

Niveaux de compression disponibles :

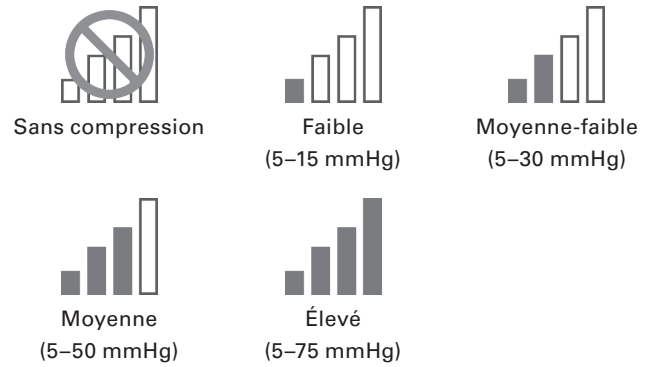



- Appuyer sur la flèche plus (+) pour augmenter ou sur la flèche moins (-) pour diminuer la température du froid pour la session de thérapie à contraste rapide.

REMARQUE : L'eau pour la cryothérapie provient d'un réservoir partagé. Par conséquent si deux patients reçoivent simultanément une cryothérapie, la température sera la même pour les deux patients. Toute modification du réglage de froid affectera les deux patients.

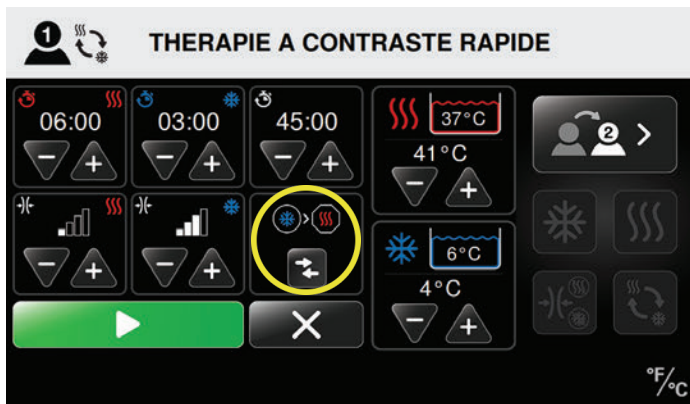
RÉGLAGE DE LA THÉRAPIE QUI DÉBUTE ET QUI TERMINE LA THÉRAPIE À CONTRASTE RAPIDE



- Utiliser le bouton Réglage début thérapie  pour débiter la thérapie à contraste rapide avec la cryo ou la thermothérapie. L'icône de thérapie visible dans le cercle indique la thérapie qui sera utilisée pour débiter la session de thérapie à contraste rapide. L'icône de thérapie visible dans l'octogone indique la thérapie qui sera utilisée pour terminer la session.
- Pour contrôler la thérapie qui termine la session, la durée de traitement totale ou la durée de thermothérapie ou de cryothérapie peut être augmentée ou diminuée. L'icône de la thérapie qui termine la session changera en fonction du réglage.
- Lorsque les réglages de thérapie du patient ont été sélectionnés et que la température de thérapie atteint le point de consigne, appuyer sur le bouton Démarrer  pour démarrer la session de thérapie.
- Appuyer sur le bouton Annuler  pour retourner à l'écran principal sans démarrer la session. En retournant à l'écran principal, les réglages ne sont pas enregistrés.

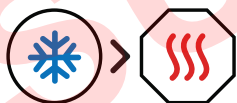

Thérapie à contraste rapide
Débuter avec cryo/
terminer avec thermo



Thérapie à contraste rapide
Débuter avec thermo/
terminer avec cryo



Thérapie à contraste rapide
Débuter avec cryo/
terminer avec cryo



Thérapie à contraste rapide
Débuter avec thermo/
terminer avec thermo

Quand la session démarre, l'écran « État thérapie » indique la durée de session sous forme de décompte de la durée de traitement totale. L'écran indique également le type de thérapie, les températures de thérapie, les niveaux de compression ainsi que les températures et niveaux d'eau des réservoirs. À partir de cet écran, l'utilisateur peut arrêter ou mettre en pause la thérapie.

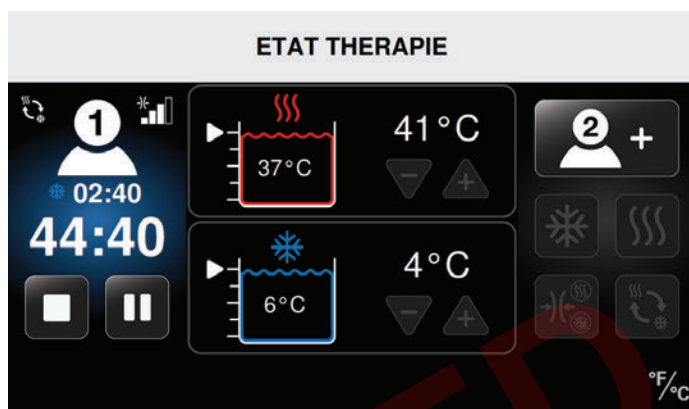

Dans cet exemple, la session du Patient 1 est en cours avec les réglages suivants :

- Thérapie à contraste rapide
- 44:40 minutes restantes de session de thérapie à contraste rapide
- Cryothérapie en cours
- 2:40 minutes restantes du segment cryothérapie en cours
- Compression moyenne pour la cryothérapie
- Température de thermothérapie définie sur 41 °C (105 °F)
- Température actuelle du réservoir de 37 °C (98 °F)
- Température de cryothérapie définie sur 4 °C (40 °F)
- Température actuelle du réservoir de 6 °C (43 °F)

PRESSOTHÉRAPIE SEULE

Le Med4 Elite permet de configurer une session de pressothérapie seule pour chaque patient. Les sessions de pressothérapie seule fournissent uniquement une pressothérapie, sans thermothérapie ni cryothérapie.

Pour configurer une session de pressothérapie seule à partir de l'écran « Sélectionner patient » :

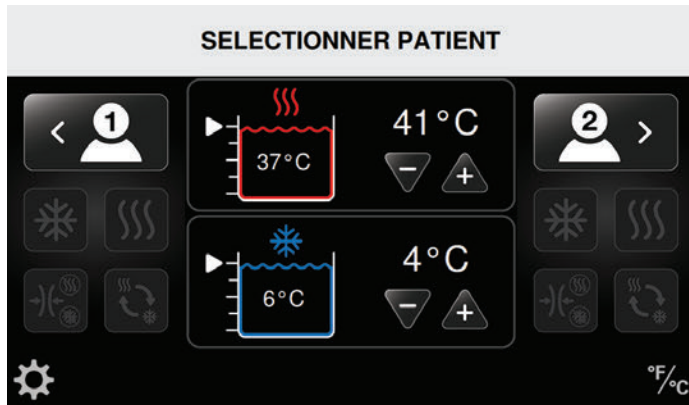

1. Sélectionner le patient voulu en appuyant sur l'icône appropriée du patient : Patient 1 se situe sur la gauche de l'écran et Patient 2 sur la droite.

L'écran « Sélectionner thérapie » s'affiche avec quatre icônes de thérapie actives. (Dans l'exemple qui suit, le Patient 1 est sélectionné.)

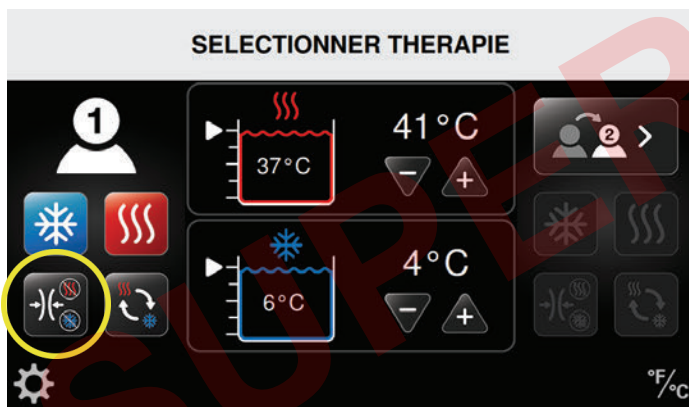

2. Appuyer sur l'icône de pressothérapie.

L'écran « Pressothérapie seule » s'affiche pour le patient sélectionné. Cet écran permet d'ajuster les réglages individuels. Ceux-ci comprennent la durée de traitement (en minutes) et le niveau de compression.



3. Appuyer sur la flèche plus (+) pour augmenter ou sur la flèche moins (-) pour diminuer la durée (en minutes) de la session de pressothérapie.



4. Appuyer sur la flèche plus (+) pour augmenter ou sur la flèche moins (-) pour diminuer le niveau de compression de la session de pressothérapie.

Niveaux de compression disponibles :

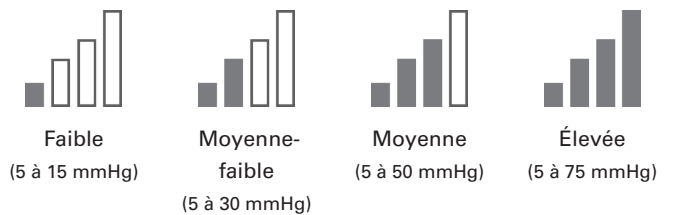



5. Lorsque les réglages de thérapie du patient ont été sélectionnés et que la température de thérapie atteint le point de consigne, appuyer sur le bouton Démarrer  pour démarrer la session de thérapie.
6. Appuyer sur le bouton Annuler  pour retourner à l'écran principal sans démarrer la session. En retournant à l'écran principal, les réglages ne sont pas enregistrés.

Quand la session démarre, l'écran « État thérapie » indique la durée de session sous forme de décompte de la durée de traitement totale. L'écran indique également le niveau de compression. À partir de cet écran, l'utilisateur peut arrêter ou mettre en pause la thérapie.

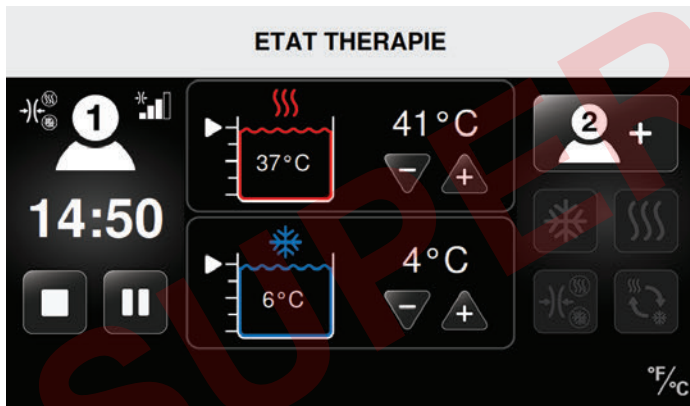

Dans cet exemple, la session du Patient 1 est en cours avec les réglages suivants :

- Pressothérapie seule
- Compression moyenne
- 14:50 minutes restantes de pressothérapie seule

MISE EN PAUSE, CHANGEMENT ET ARRÊT D'UNE THÉRAPIE

MISE EN PAUSE

Le Med4 Elite permet à tout moment de mettre en pause une session de thérapie.

REMARQUE : Dans les écran suivants, la thermothérapie sert d'exemple pour expliquer comment arrêter une thérapie en cours. Cette procédure peut être utilisé pour la mise en pause lors d'une cryothérapie, d'une thérapie à contraste rapide et d'une pressothérapie seule.



L'écran « Thermothérapie Réglages » s'affiche après avoir appuyé sur l'icône d'ajustement des réglages de thérapie.

Dans l'exemple qui suit, la session de thermothérapie du Patient 1 a été modifiée avec un réglage de durée réduit.

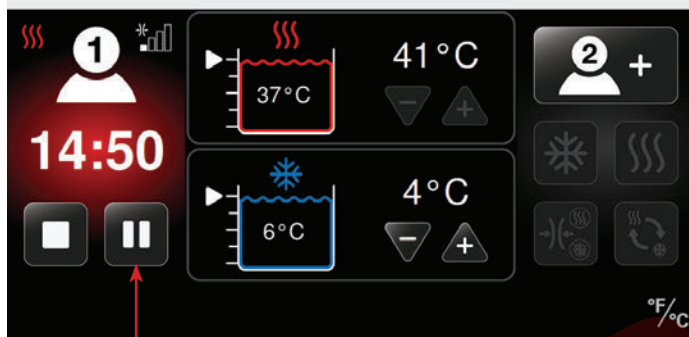

ETAT THERAPIE



1. Dans l'écran « État thérapie », appuyer sur le bouton Pause . La session de thérapie est mise en pause.
2. Pour reprendre la thérapie sans faire d'ajustement, appuyer sur le bouton Démarrer .

CHANGEMENT

L'utilisateur peut uniquement changer les réglages d'une session de thérapie lorsque la thérapie est en pause. Pour effectuer des changements, mettre d'abord la thérapie en pause de la manière décrite dans la section précédente, *Mise en pause*.

2. Appuyer sur la flèche plus (+) pour augmenter ou sur la flèche moins (-) pour diminuer les réglages de durée, de niveau de compression ou de température de la session en cours.
3. Appuyer sur le bouton Démarrer  pour reprendre la session.

L'écran « État thérapie » indique les nouveaux réglages de thérapie et la session de thérapie continue.

ETAT THERAPIE

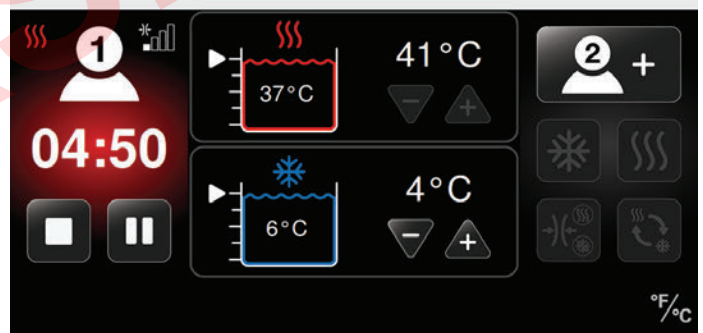



1. Quand la thérapie est en pause, appuyer sur l'icône d'ajustement des réglages de thérapie .

ARRÊT

Le Med4 Elite permet à tout moment d'arrêter une session de thérapie. An appuyant sur le bouton Arrêt, tous les réglages de thérapie sont réinitialisés aux réglages par défaut, et de nouveaux réglages de thérapie doivent être sélectionnés.

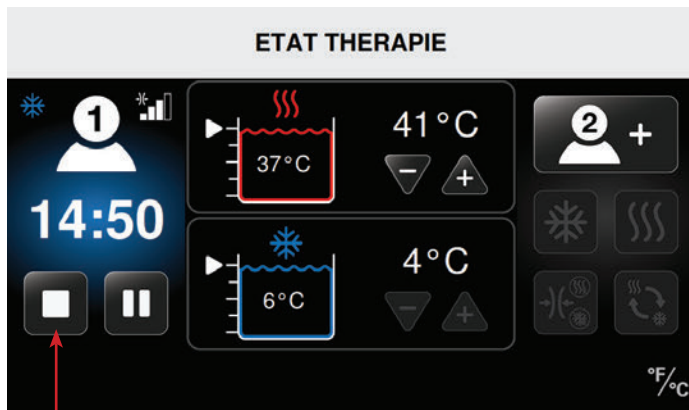
Pour arrêter une session de thérapie :



1. Dans l'écran « État thérapie », appuyer sur le bouton Arrêt .

La session de thérapie s'arrête et l'écran « Sélectionner patient » s'affiche. Les réglages de thérapie précédents ne peuvent pas être ajustés. Une nouvelle session de thérapie peut alors être démarrée avec les nouveaux réglages.

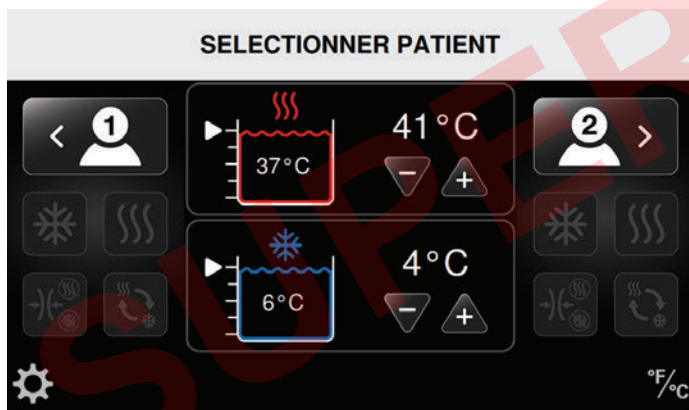

Pour configurer de nouvelles thérapies, se rapporter aux procédures décrites dans la section appropriée sous *Utilisation du Med4 Elite* :

- *Thermothérapie*
- *Cryothérapie*
- *Thérapie à contraste rapide*
- *Pressothérapie seule*

FIN DU TRAITEMENT

Lorsque la durée du traitement est écoulée, l'écran Sélectionner patient s'affiche. L'écran État de thérapie restera affiché sur l'écran tactile si un deuxième traitement est toujours en cours.

Un seul signal sonore de fin de traitement indique que le traitement est terminé pour le Patient 1. Le même signal sonore de fin de traitement émis deux fois indique que le traitement est terminé pour le Patient 2.

MISE HORS TENSION

Pour mettre le Med4 Elite hors tension, utiliser l'une des méthodes suivantes :

1. Appuyer sur le bouton vert Marche/Arrêt situé au-dessus de l'écran tactile.

REMARQUE : Si le contrôleur est mis hors tension lorsqu'une thérapie est en cours, celle-ci est automatiquement arrêtée.

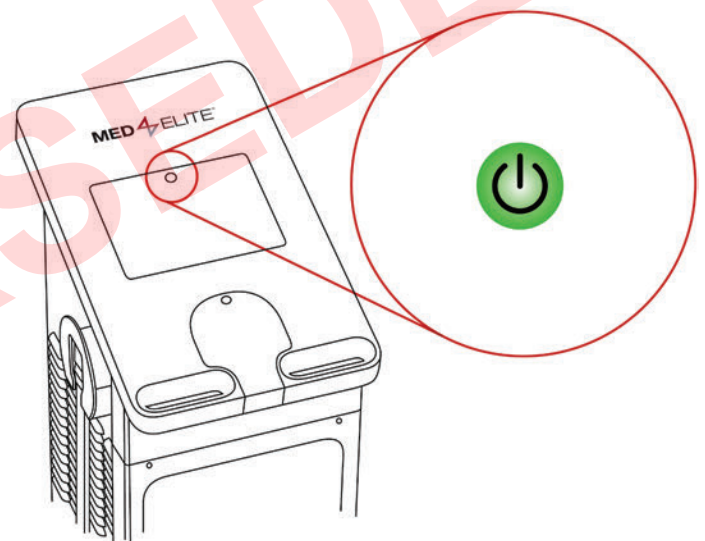

2. Mettre l'interrupteur Marche/Arrêt situé au dos du contrôleur sur la position arrêt.
3. Si le bouton Marche/Arrêt ou l'interrupteur Marche/Arrêt ne fonctionne pas correctement, le contrôleur peut être mis hors tension en débranchant avec soin le cordon d'alimentation situé au dos.

Pour mettre le Med4 Elite sous tension après sa mise hors tension, s'assurer que le cordon d'alimentation est correctement branché au dos du contrôleur et sur une prise murale appropriée et que l'interrupteur d'alimentation est sur la position marche, puis appuyer sur le bouton Marche/Arrêt jaune.

REMARQUE : Le Med4 Elite est automatiquement mis hors tension après six (6) heures d'inactivité.

CONFIGURATION DES RÉGLAGES SYSTÈME DU MED4 ELITE

Le Med4 Elite permet de modifier les valeurs d'usine et de personnaliser les réglages par défaut par l'intermédiaire de Réglages système.

NUMÉRO D'IDENTIFICATION PERSONNEL (CODE PIN)

À des fins de sécurité, le Med4 Elite exige que les utilisateurs saisissent un code PIN pour accéder aux Réglages système. **Le code PIN par défaut est 1111** ; celui-ci peut cependant être modifié à tout moment.

IMPORTANT : En cas d'oubli ou de perte du code PIN, appeler le Support Technique de Game Ready et demander un code PIN maître. Celui-ci permettra d'accéder aux Réglages système pour configurer un nouveau code PIN. Contacter le Support Technique de Game Ready au +1.888.426.3732 (+1.888.GameReady) et au +1.510.868.2100. Hors des États-Unis, contacter le distributeur local.

CHANGEMENT DU CODE PIN

Pour changer le code PIN :

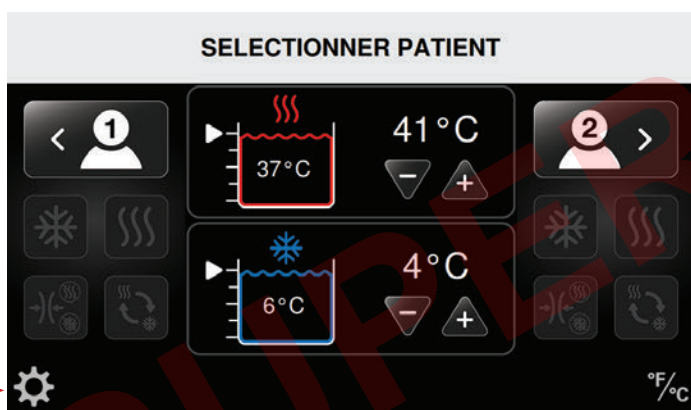

1. Appuyer sur l'icône Réglages système situé dans le coin inférieur gauche de l'écran « Sélectionner patient ».

L'écran « Saisir code PIN » s'affiche.



2. Saisir 1111 (le code PIN par défaut réglé en usine) ou le code PIN actuel.

L'écran « Réglages système » s'affiche.



3. Appuyer sur l'icône du cadenas.

L'écran « Saisir code PIN actuel » s'affiche.



4. Saisir 1111 (le code PIN par défaut réglé en usine) ou le code PIN actuel.

L'écran « Saisir nouveau code PIN » s'affiche.



5. Saisir les chiffres voulus pour entrer le nouveau code PIN à quatre chiffres.

REMARQUE : Pour revenir aux Réglages système sans modifier le code PIN, appuyer sur le bouton Précédent .

L'écran « Re-saisir nouveau code PIN » s'affiche.



6. Re-saisir le nouveau code PIN.

L'écran « Confirmer changement code PIN » s'affiche.

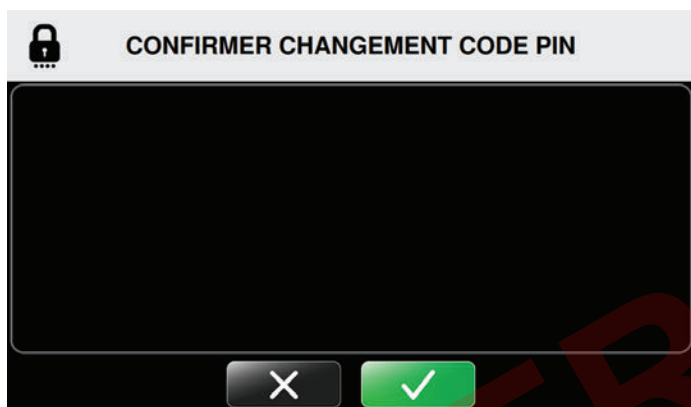

7. Pour confirmer le changement du code PIN, appuyer sur le bouton Confirmer
8. Pour annuler le changement du code PIN, appuyer sur le bouton Annuler

Une fois confirmé, l'écran « Réglages système » s'affiche de nouveau pour permettre la modification d'autres réglages.

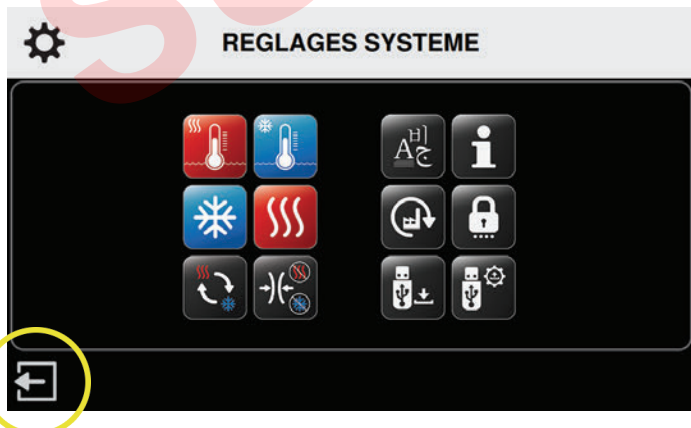

9. Si aucune autre modification n'est souhaitée, appuyer sur l'icône Quitter pour enregistrer les nouveaux réglages. Veiller à conserver le code PIN dans un lieu sûr et accessible. Le code PIN est nécessaire pour accéder aux Réglages système et pour modifier les réglages par défaut.

DÉFINITION DES RÉGLAGES PAR DÉFAUT

Les réglages par défaut définissent les valeurs minimum, maximum et par défaut pour la température, le niveau de compression et la durée de thérapie. Le Med4 Elite peut être utilisé avec les valeurs d'usine, ou celles-ci peuvent être modifiées à tout moment.

L'écran « Réservoir chaud Réglages température », ci-dessous, montre un exemple de définition des réglages par défaut.

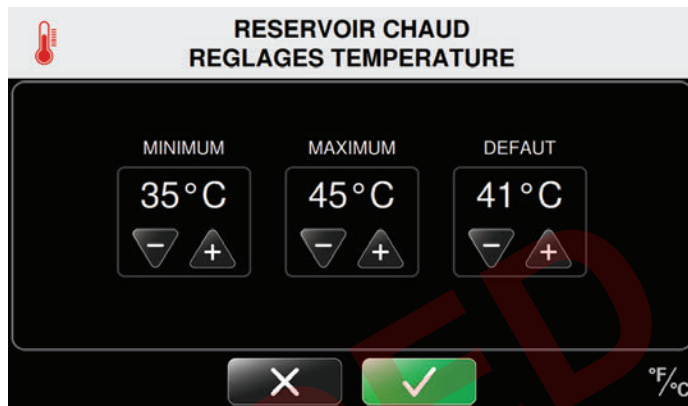











1. Pour définir les réglages par défaut minimum : Appuyer sur la flèche plus (+) pour augmenter ou sur la flèche moins (-) pour diminuer la température afin de définir le réglage minimum acceptable pour la thérapie. Dans l'exemple ci-dessus, la température minimum acceptable lors de la configuration d'une session de thermothérapie sera de 35 °C (95 °F). L'utilisateur ne pourra pas définir une température de thermothérapie inférieure à 35 °C (95 °F).
2. Pour définir les réglages par défaut maximum : Appuyer sur la flèche plus (+) pour augmenter ou sur la flèche moins (-) pour diminuer la température afin de définir le réglage maximum acceptable pour la thérapie. Dans l'exemple ci-dessus, la température maximum acceptable lors de la configuration d'une session de thermothérapie sera de 45 °C (113 °F). L'utilisateur ne pourra pas définir une température de thermothérapie supérieure à 45 °C (113 °F).
3. Pour définir les réglages par défaut : Appuyer sur la flèche plus (+) pour augmenter ou sur la flèche moins (-) pour diminuer la température afin de définir le réglage par défaut pour la thérapie. Dans l'exemple ci-dessus, la température par défaut lors de la configuration d'une session de thermothérapie sera de 41 °C (105 °F). C'est le réglage de température affiché en premier sur l'écran « Thermothérapie » lors de la configuration d'une session de thermothérapie. L'utilisateur peut personnaliser cette température pour des sessions de thérapie spécifiques, mais sans dépasser la plage définie par les réglages minimum et maximum ci-dessus.

Une liste complète de toutes les valeurs d'usine figure aux pages suivantes.

VALEURS D'USINE PAR DÉFAUT

	Réglage minimum	Réglage maximum	Réglage par défaut
Température du réservoir			
 Chaud	35 °C / 95 °F	45 °C / 113 °F	41 °C / 105 °F
 Froid	3 °C / 38 °F	16 °C / 60 °F	7 °C / 45 °F
Thermothérapie			
 Niveau de compression	Aucun	Faible	Aucun
 Durée de thérapie	5 minutes	30 minutes	15 minutes
Cryothérapie			
 Niveau de compression	Aucun	Élevé	Aucun
 Durée de thérapie	5 minutes	60 minutes	15 minutes
 Fonction Report	Désactivée	Activée	Désactivée
Quand la fonction Report est activée :			
 Durée de Report	30 minutes	60 minutes	30 minutes
 Nombre de cycles Report	2	6	4
Pressothérapie			
 Niveau	Faible	Élevé	Faible
 Durée de thérapie	5 minutes	60 minutes	15 minutes

VALEURS D'USINE PAR DÉFAUT			
	Réglage minimum	Réglage maximum	Réglage par défaut
 Thérapie à contraste rapide			
 Durée de thermothérapie	1 minute	10 minutes	3 minutes
 Durée de cryothérapie	1 minute	10 minutes	3 minutes
 Durée de traitement totale	15 minutes	90 minutes	30 minutes
 Compression chaude	Aucun	Faible	Aucun
 Compression froide	Aucun	Élevé	Aucun
 Réglage début thérapie	—	—	Froid
 Température			
 Unité	—	—	°F
 Langue	—	—	Anglais

ACCÈS AUX RÉGLAGES SYSTÈME

Pour modifier les réglages par défaut, accéder aux Réglages système et à partir de l'écran « Sélectionner patient » :

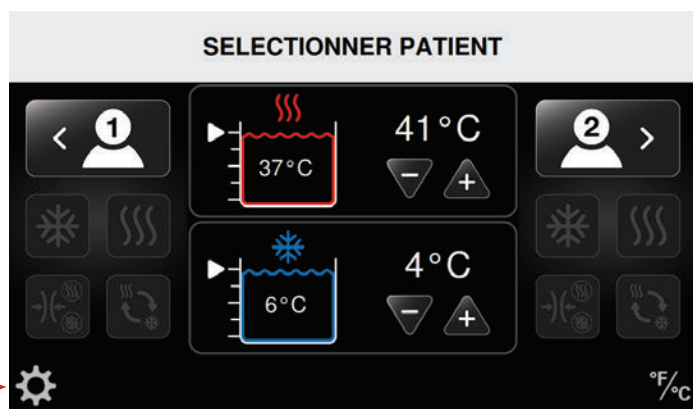

1. Appuyer sur l'icône Réglages système situé dans le coin inférieur gauche de l'écran « Sélectionner patient ».

L'écran « Saisir code PIN » s'affiche.

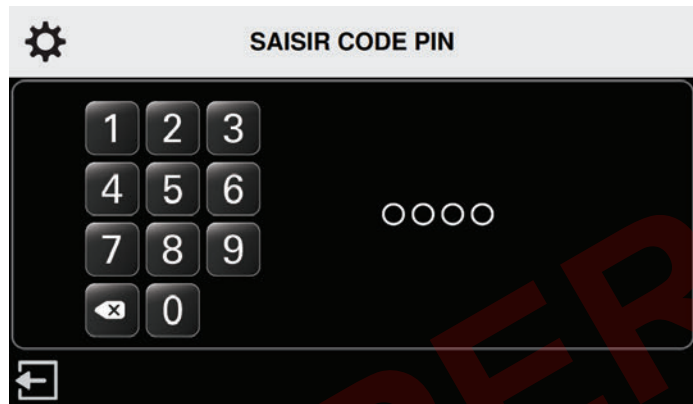

2. Utiliser le clavier pour saisir le PIN.

L'utilisateur peut maintenant utiliser l'interface Réglages système pour modifier les réglages système du Med4 Elite.



RÉGLAGES DE LA CHALEUR

Le Med4 Elite permet de définir les réglages par défaut suivants pour la thermothérapie :

- Températures minimum et maximum par défaut
- Durées de thérapie minimum, maximum et par défaut
- Réglages de compression : Faible et Sans compression

Ces réglages déterminent les limites pouvant être définies pour les sessions de thérapie individuelles avec le Med4 Elite.

RÉGLAGES DE TEMPÉRATURE DE LA CHALEUR

Pour définir les réglages de température par défaut utilisés pour la thermothérapie :



1. À partir de l'écran « Réglages système », appuyer sur l'icône de température de la chaleur.

L'écran « Réservoir chaud Réglages température » s'affiche.

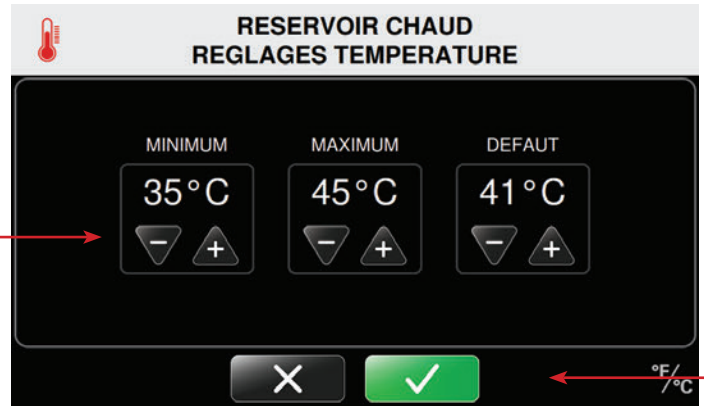

Cet écran permet de contrôler les réglages de température minimum, maximum et par défaut de la chaleur.

REMARQUE : Les valeurs d'usine du contrôleur sont définies sur une chaleur minimum de 35 °C / 95 °F et une chaleur maximum de 45 °C / 113 °F. Le réglage de chaleur par défaut est défini sur 41 °C / 105 °F.



2. Appuyer sur les flèches plus (+) pour augmenter ou sur les flèches moins (-) pour diminuer les températures minimum, maximum et par défaut de la chaleur de thérapie.

Quand le mode Thermothérapie est sélectionné pour une thérapie, le contrôleur passe par défaut à la température définie.

3. Pour confirmer les réglages par défaut du réservoir chaud, appuyer sur le bouton Confirmer .
4. Pour annuler ces réglages, appuyer sur le bouton Annuler .

Une fois confirmé, l'écran « Réglages système » s'affiche de nouveau pour permettre la modification d'autres réglages par défaut.



5. Si toutes les modifications voulues ont été effectuées, appuyer sur l'icône Quitter  pour enregistrer les réglages système.

L'ordinateur du contrôleur est mis hors tension.

6. Appuyer sur le bouton Marche/Arrêt situé en haut de l'écran tactile pour redémarrer l'ordinateur.

RÉGLAGES DE DURÉE DE LA CHALEUR

Pour définir les réglages de durée par défaut utilisés pour la thermothérapie :

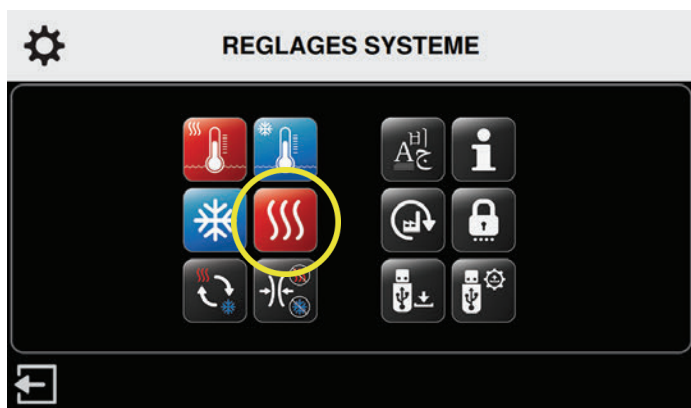

1. À partir de l'écran « Réglages système », appuyer sur l'icône des réglages de chaleur.

L'écran « Thermothérapie Réglages » s'affiche.



2. Appuyer sur l'icône de durée de la chaleur située dans le coin supérieur droit de l'écran.

L'écran « Thermothérapie Réglages durée » s'affiche.



Cet écran permet de contrôler les réglages minimum, maximum et par défaut de la durée de thermothérapie. Les durées sont définies par incréments de cinq minutes et s'affichent en minutes:secondes.

REMARQUE : Les valeurs d'usine du contrôleur sont définies sur une durée minimum de 5 minutes et une durée maximum de 30 minutes. Le réglage par défaut est défini sur une durée minimum de 15 minutes.





3. Appuyer sur les flèches plus (+) pour augmenter ou sur les flèches moins (-) pour diminuer les durées minimum, maximum et par défaut de thermothérapie.

Quand le mode Thermothérapie est sélectionné pour une thérapie, le contrôleur passe par défaut à la durée définie.

4. Pour confirmer les réglages par défaut de durée pour la chaleur, appuyer sur le bouton Confirmer .
5. Pour annuler ces réglages, appuyer sur le bouton Annuler .

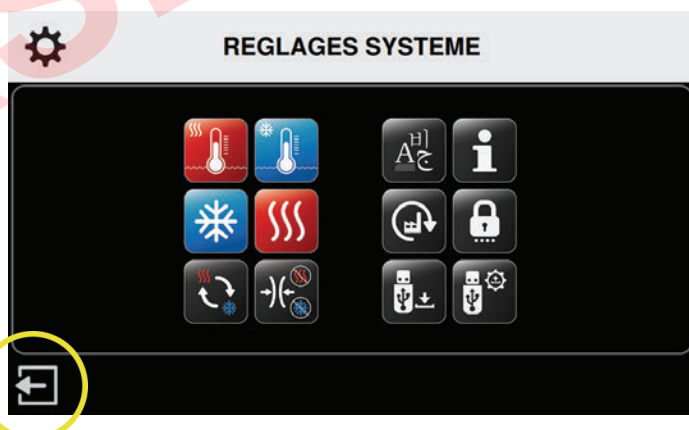
Une fois confirmé, l'écran « Réglages système » s'affiche de nouveau pour permettre la modification d'autres réglages système.



6. Si toutes les modifications voulues ont été effectuées, appuyer sur l'icône Quitter  pour enregistrer les réglages système.

L'ordinateur du contrôleur est mis hors tension.

7. Appuyer sur le bouton Marche/Arrêt situé en haut de l'écran tactile pour redémarrer l'ordinateur.

RÉGLAGES DE COMPRESSION CHAUDE

Pour définir les réglages de compression par défaut utilisés pour la thermothérapie :



1. À partir de l'écran « Réglages système », appuyer sur l'icône des réglages de chaleur.

L'écran « Thermothérapie Réglages » s'affiche.

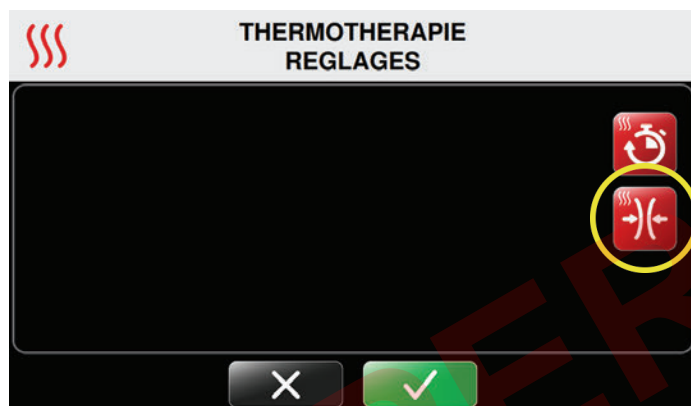

2. Appuyer sur l'icône de compression chaude située à droite de l'écran.

L'écran « Thermothérapie Réglages compression » s'affiche.

Cet écran permet de contrôler le réglage maximum de compression chaude. Les réglages minimum et par défaut sont définis sur Sans compression et ne peuvent pas être modifiés. Cela garantit que le réglage Sans compression est toujours disponible en option pour des sessions individuelles.

REMARQUE : Le Med4 Elite a un réglage maximum de Compression faible, tel que cela est indiqué pour la thermothérapie. Ce réglage ne peut pas être dépassé.

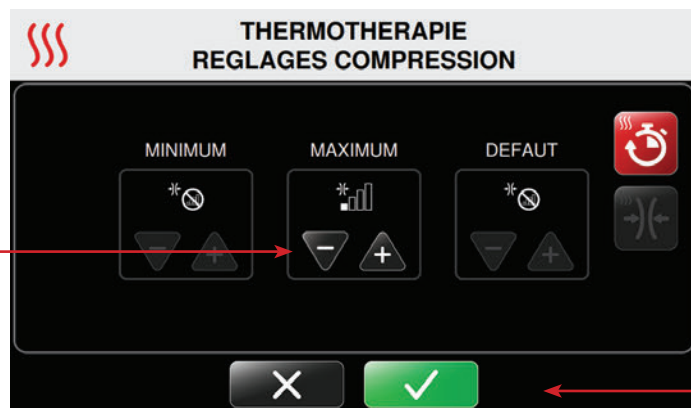

3. Sous le réglage maximum, appuyer sur la flèche moins (-) pour désactiver ou sur la flèche plus (+) pour régler la thérapie sur Compression faible.



Niveaux de compression disponibles :



Sans compression



Compression faible
5 à 15 mmHg

4. Pour confirmer les réglages par défaut de compression chaude, appuyer sur le bouton Confirmer .
5. Pour annuler ces réglages, appuyer sur le bouton Annuler .

Une fois confirmé, l'écran « Réglages système » s'affiche de nouveau pour permettre la modification d'autres réglages système.



6. Si toutes les modifications voulues ont été effectuées, appuyer sur l'icône Quitter  pour enregistrer les réglages système.

L'ordinateur du contrôleur est mis hors tension.

7. Appuyer sur le bouton Marche/Arrêt situé en haut de l'écran tactile pour redémarrer l'ordinateur.

RÉGLAGES DU FROID

Le Med4 Elite permet de définir les réglages par défaut suivants pour la cryothérapie :

- Températures minimum et maximum par défaut
- Durées de thérapie minimum, maximum et par défaut
- Réglages de compression : Compression faible, Moyenne-faible, Moyenne, Élevée et Sans compression
- Activation/désactivation de la fonction Report
- Durées minimum, maximum et par défaut du cycle Report

Ces réglages déterminent les limites pouvant être définies pour les sessions de thérapie individuelles avec le Med4 Elite.

RÉGLAGES DE TEMPÉRATURE DU FROID

Pour définir les réglages de température par défaut utilisés pour la cryothérapie :



1. À partir de l'écran « Réglages système », appuyer sur l'icône de température du froid.

L'écran « Réservoir de froid Réglages température » s'affiche.

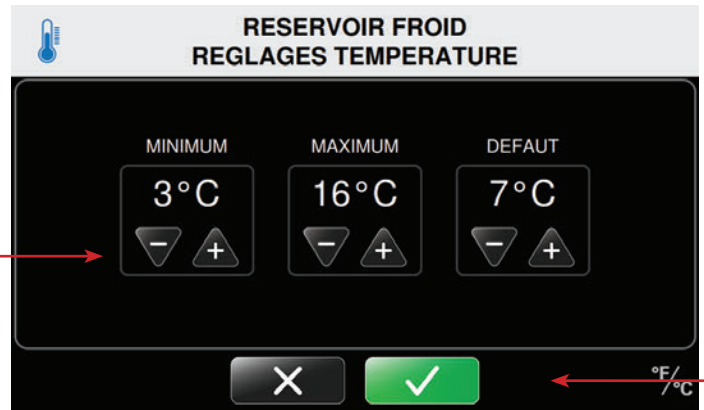

Cet écran permet de contrôler les réglages de température minimum, maximum et par défaut du froid.

REMARQUE : Les valeurs d'usine du contrôleur sont définies sur un froid minimum de 3 °C / 38 °F et un froid maximum de 16 °C / 60 °F. Le réglage de froid par défaut est défini sur 7 °C / 45 °F.





2. Appuyer sur les flèches plus (+) pour augmenter ou sur les flèches moins (-) pour diminuer les températures minimum, maximum et par défaut du froid pour la thérapie.

Quand le mode Cryothérapie est sélectionné pour une thérapie, le contrôleur passe par défaut à la température définie.

3. Pour confirmer les réglages par défaut du réservoir froid, appuyer sur le bouton Confirmer .
4. Pour annuler ces réglages, appuyer sur le bouton Annuler .

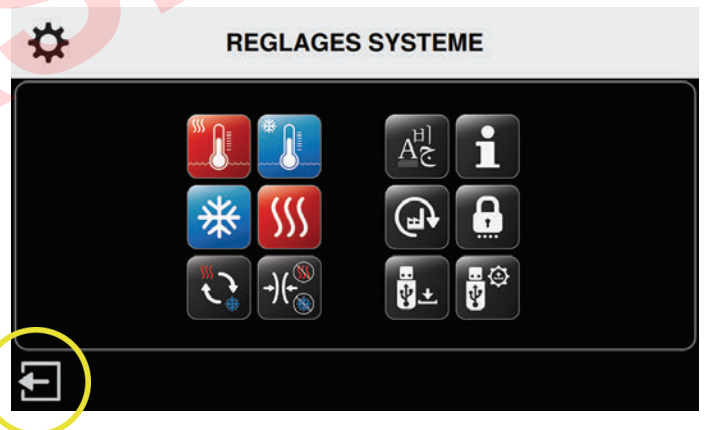
Une fois confirmé, l'écran « Réglages système » s'affiche de nouveau pour permettre la modification d'autres réglages système.



5. Si toutes les modifications voulues ont été effectuées, appuyer sur l'icône Quitter  pour enregistrer les réglages système.

L'ordinateur du contrôleur est mis hors tension.

6. Appuyer sur le bouton Marche/Arrêt situé en haut de l'écran tactile pour redémarrer l'ordinateur.

RÉGLAGES DE DURÉE DU FROID

Pour définir les réglages de durée et de compression par défaut utilisés pour la cryothérapie :

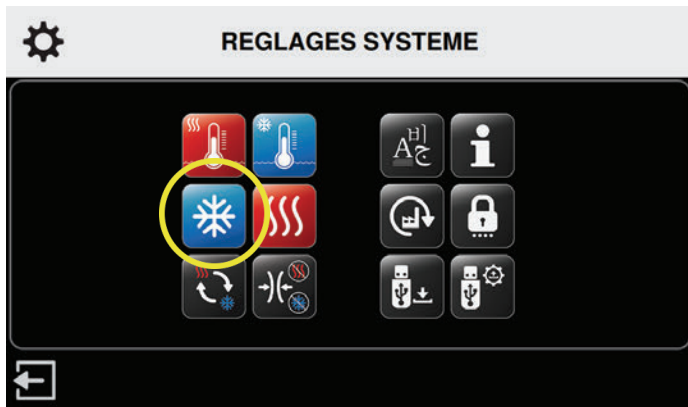

1. À partir de l'écran « Réglages système », appuyer sur l'icône des réglages de froid.

L'écran « Cryothérapie Réglages » s'affiche.

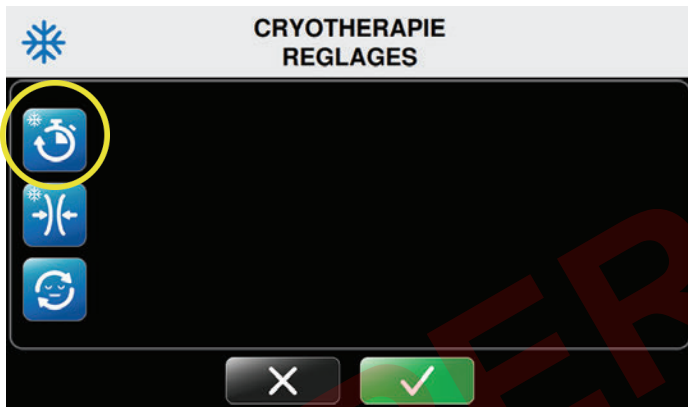

2. Appuyer sur l'icône de durée du froid située dans le coin supérieur gauche de l'écran.

L'écran « Cryothérapie Réglages durée » s'affiche.

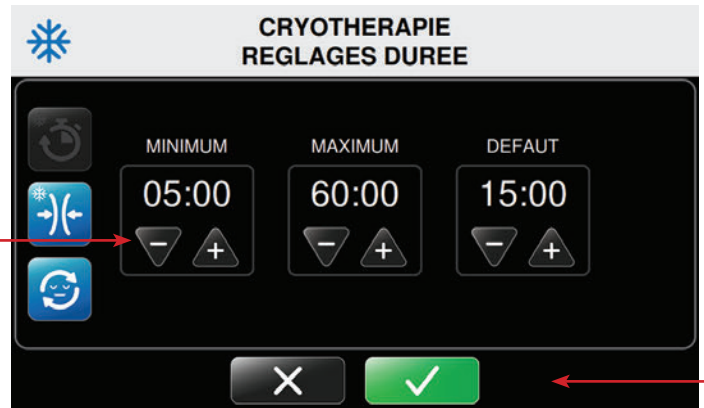

Cet écran permet de contrôler les réglages minimum, maximum et par défaut de la durée de cryothérapie. Les durées sont définies par incréments de cinq minutes et s'affichent en minutes:secondes.

REMARQUE : Les valeurs d'usine du contrôleur sont définies sur une durée minimum de 5 minutes et une durée maximum de 60 minutes. Le réglage par défaut est défini sur une durée minimum de 15 minutes.



3. Appuyer sur les flèches plus (+) pour augmenter ou sur les flèches moins (-) pour diminuer les durées minimum, maximum et par défaut de la cryothérapie.

Quand le mode Cryothérapie est sélectionné pour une thérapie, le contrôleur passe par défaut à la durée définie.

4. Pour confirmer les réglages par défaut de durée pour le froid, appuyer sur le bouton Confirmer .
5. Pour annuler ces réglages, appuyer sur le bouton Annuler .

Une fois confirmé, l'écran « Réglages système » s'affiche de nouveau pour permettre la modification d'autres réglages système.



6. Si toutes les modifications voulues ont été effectuées, appuyer sur l'icône Quitter  pour enregistrer les réglages système.

L'ordinateur du contrôleur est mis hors tension.

7. Appuyer sur le bouton Marche/Arrêt situé en haut de l'écran tactile pour redémarrer l'ordinateur.

RÉGLAGES DE COMPRESSION FROIDE

Pour définir les réglages de compression par défaut utilisés pour la cryothérapie :

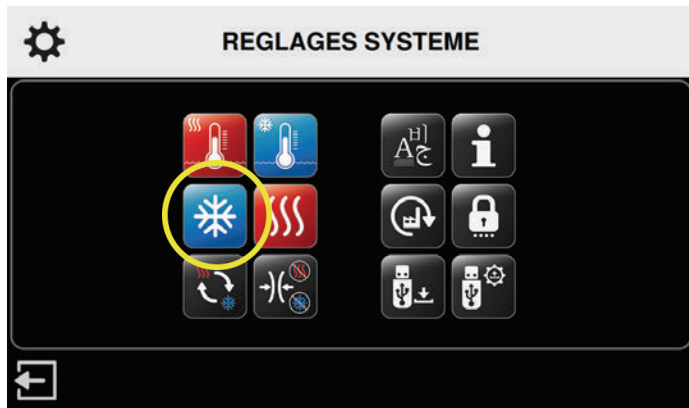

1. À partir de l'écran « Réglages système », appuyer sur l'icône des réglages de froid.

L'écran « Cryothérapie Réglages » s'affiche.



2. Appuyer sur l'icône de compression froide située à gauche de l'écran.

L'écran « Cryothérapie Réglages compression » s'affiche.

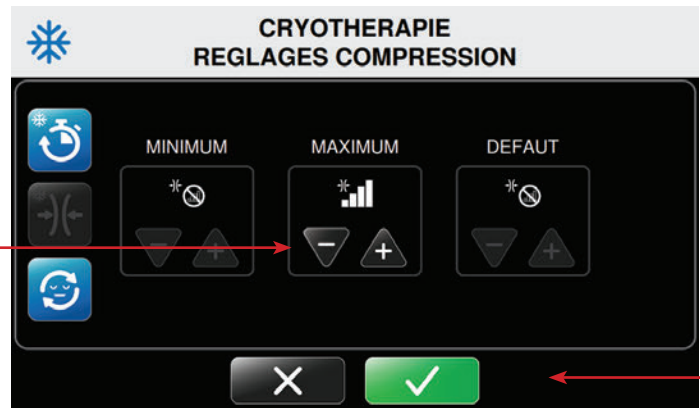

Cet écran permet de contrôler le réglage de compression froide maximum. Les réglages minimum et par défaut sont définis sur Sans compression et ne peuvent pas être modifiés. Cela garantit que le réglage Sans compression est toujours disponible en option pour des sessions individuelles.

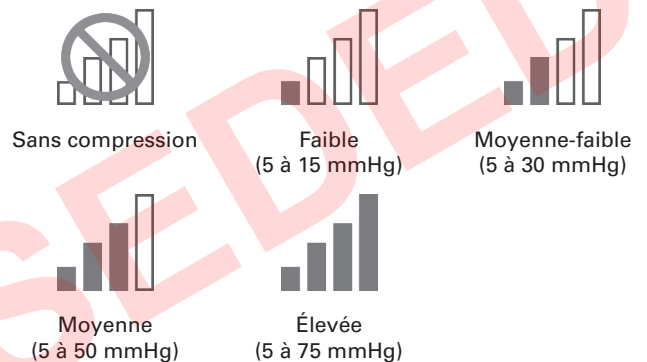

3. Appuyer sur les flèches plus (+) pour augmenter ou sur les flèches moins (-) pour diminuer les réglages maximum et par défaut de compression froide.

Niveaux de compression disponibles :



4. Pour confirmer les réglages par défaut de compression froide, appuyer sur le bouton Confirmer .
5. Pour annuler ces réglages, appuyer sur le bouton Annuler .

Une fois confirmé, l'écran « Réglages système » s'affiche de nouveau pour permettre la modification d'autres réglages système.



6. Si toutes les modifications voulues ont été effectuées, appuyer sur l'icône Quitter  pour enregistrer les réglages système.

L'ordinateur du contrôleur est mis hors tension.

7. Appuyer sur le bouton Marche/Arrêt situé en haut de l'écran tactile pour redémarrer l'ordinateur.

FONCTION REPORT

La fonction Report est disponible uniquement pour la cryothérapie. Cette fonction permet de définir jusqu'à six cycles Report. Un cycle correspond à une période de cryothérapie activée suivie d'une période de cryothérapie désactivée (Report). La durée des deux périodes de cryothérapie activée et de cryothérapie désactivée (Report) peut être définie par l'utilisateur.

Pour définir les réglages par défaut de la fonction Report utilisés pour la cryothérapie :

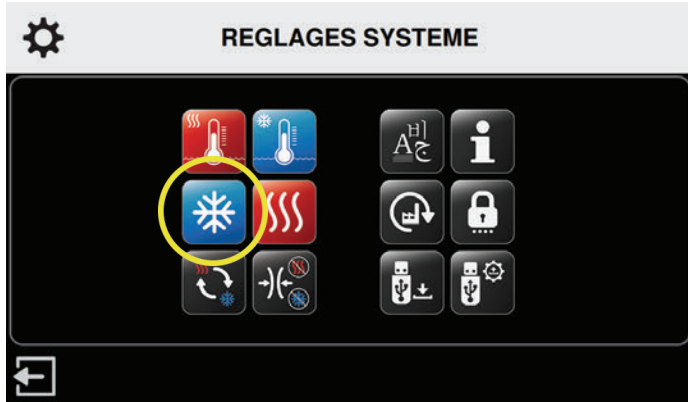

1. À partir de l'écran « Réglages système », appuyer sur l'icône des réglages de froid.

L'écran « Cryothérapie Réglages » s'affiche.



2. Appuyer sur l'icône des réglages Report située à gauche de l'écran.

L'écran « Cryothérapie Réglages Report » s'affiche.

REMARQUE : Par défaut, la fonction Report est désactivée. Appuyer sur l'icône Report verte a pour effet d'activer la fonction Report. Quand la fonction Report est activée, appuyer sur l'icône Report rouge a pour effet de désactiver la fonction Report.



Cryothérapie
**Fonction Report
désactivée**



Appuyer sur l'icône Report verte pour activer la fonction Report.



Cryothérapie
**Fonction Report
activée**



Appuyer sur l'icône Report rouge pour désactiver la fonction Report.



3. Pour activer la fonction Report, appuyer sur l'icône d'activation du Report.

L'écran « Cryothérapie Réglages Report » est actualisé.

Cet écran permet de contrôler la durée minimum, maximum et par défaut pendant laquelle le contrôleur est en veille (pause) entre les cycles de thérapie. Les durées sont définies par incréments de cinq minutes et s'affichent en minutes:secondes.

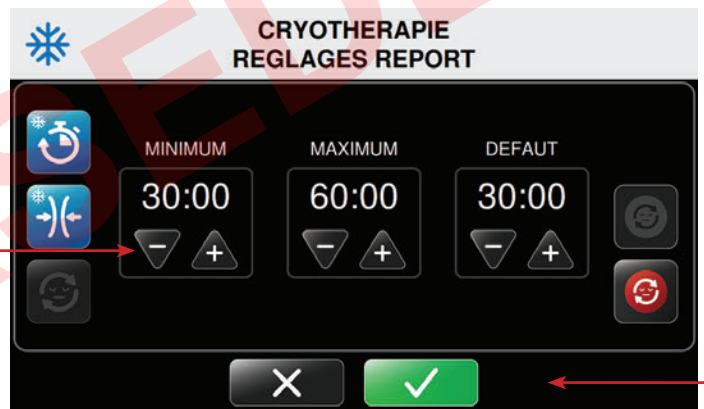



4. Appuyer sur les flèches plus (+) pour augmenter ou sur les flèches moins (-) pour diminuer les durées minimum, maximum et par défaut de la fonction Report pour la thérapie.

REMARQUE : Pour désactiver la fonction Report, appuyer sur l'icône de désactivation du Report.

5. Pour confirmer les réglages par défaut de la fonction Report, appuyer sur le bouton Confirmer.
6. Pour annuler ces réglages, appuyer sur le bouton Annuler.

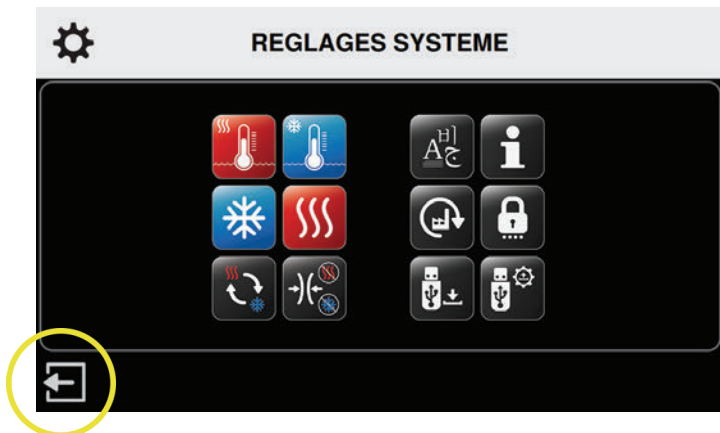
Une fois confirmé, l'écran « Réglages système » s'affiche de nouveau pour permettre la modification d'autres réglages.



- Si toutes les modifications voulues ont été effectuées, appuyer sur l'icône Quitter  pour enregistrer les réglages système.

L'ordinateur du contrôleur est mis hors tension.

- Appuyer sur le bouton Marche/Arrêt situé en haut de l'écran tactile pour redémarrer l'ordinateur.

RÉGLAGES DE LA THÉRAPIE À CONTRASTE RAPIDE

Le Med4 Elite permet de définir les réglages par défaut suivants pour la thérapie à contraste rapide :

Pour le segment cryothérapie de la thérapie à contraste rapide :

- Durées de session minimum, maximum et par défaut
- Réglages de compression : Compression faible, Moyenne-faible, Moyenne, Élevée et Sans compression

Pour le segment thermothérapie de la thérapie à contraste rapide :

- Durées de session minimum, maximum et par défaut
- Réglages de compression : Faible et Sans compression

Pour les sessions de thérapie à contraste rapide en général :

- Durées de session totale minimum, maximum et par défaut

Ces réglages déterminent les limites pouvant être définies pour les sessions de thérapie individuelles avec le Med4 Elite.

RÉGLAGES DE DURÉE DU FROID POUR LA THÉRAPIE À CONTRASTE RAPIDE

Pour définir les durées par défaut des segments cryothérapie de la thérapie à contraste rapide :

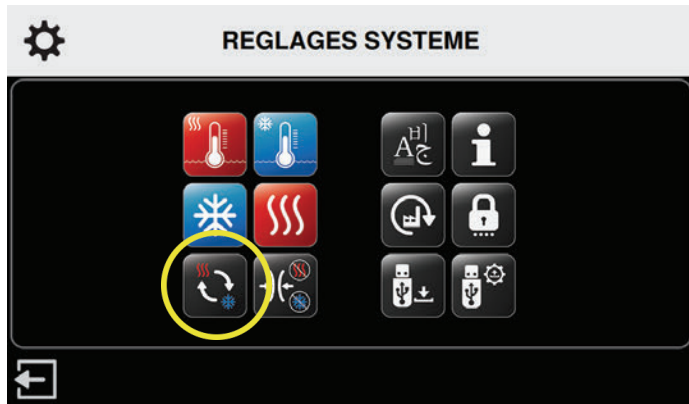

1. À partir de l'écran « Réglages système », appuyer sur l'icône de contraste rapide.

L'écran « Thérapie à contraste rapide Réglages » s'affiche.



2. Pour définir les durées par défaut de contraste froid, appuyer sur l'icône de durée du froid.

L'écran « Thérapie à contraste rapide Réglages durée du froid » s'affiche.

Cet écran permet de contrôler les réglages minimum, maximum et par défaut de la durée de session. Les durées sont définies par incréments d'une minute et s'affichent en minutes:secondes.



3. Appuyer sur la flèche plus (+) pour augmenter ou sur la flèche moins (-) pour diminuer les durées minimum, maximum et par défaut du froid.

Ce réglage sera la durée par défaut du segment de cryothérapie de la thérapie à contraste rapide quand le contrôleur est allumé et que le mode Thérapie à contraste rapide est sélectionné.

4. Pour confirmer les réglages par défaut de durée du froid lors de la thérapie à contraste rapide, appuyer sur le bouton Confirmer ✓.
5. Pour annuler ces réglages, appuyer sur le bouton Annuler ✕.

Une fois confirmé, l'écran « Réglages système » s'affiche de nouveau pour permettre la modification d'autres réglages.

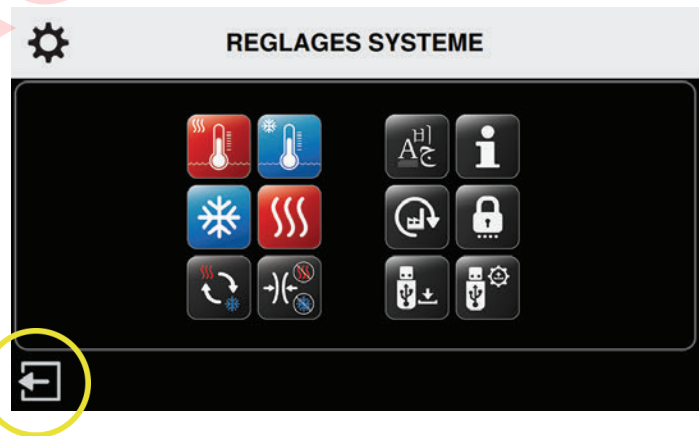

6. Si toutes les modifications voulues ont été effectuées, appuyer sur l'icône Quitter ⇐ pour enregistrer les réglages système.

L'ordinateur du contrôleur est mis hors tension.

7. Appuyer sur le bouton Marche/Arrêt situé en haut de l'écran tactile pour redémarrer l'ordinateur.

RÉGLAGES DE COMPRESSION FROIDE POUR LA THÉRAPIE À CONTRASTE RAPIDE

Pour définir les réglages de compression par défaut des segments cryothérapie de la thérapie à contraste rapide :



1. À partir de l'écran « Réglages système », appuyer sur l'icône de contraste rapide.

L'écran « Thérapie à contraste rapide Réglages » s'affiche.



2. Pour définir le réglage de compression froide par défaut, appuyer sur l'icône de compression froide.

L'écran « Thérapie à contraste rapide Réglages compression froide » s'affiche.

Cet écran permet de contrôler le réglage de compression maximum pour la thérapie à contraste rapide. Les réglages minimum et par défaut sont définis sur Sans compression et ne peuvent pas être modifiés. Cela garantit que le réglage Sans compression est toujours disponible en option pour des sessions individuelles.

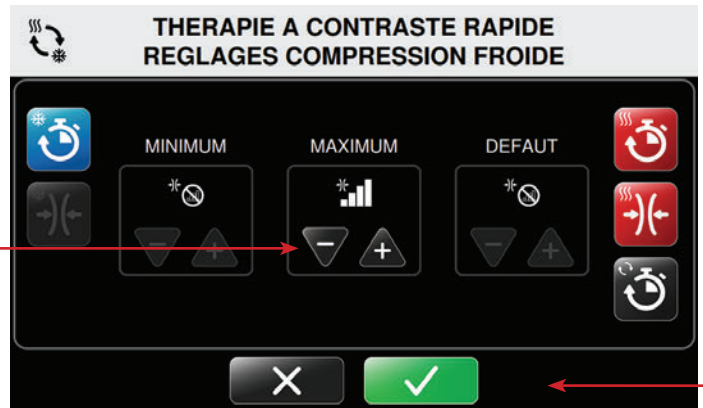

3. Appuyer sur la flèche plus (+) pour augmenter ou sur la flèche moins (-) pour diminuer les réglages de compression maximum et par défaut.

Niveaux de compression disponibles :

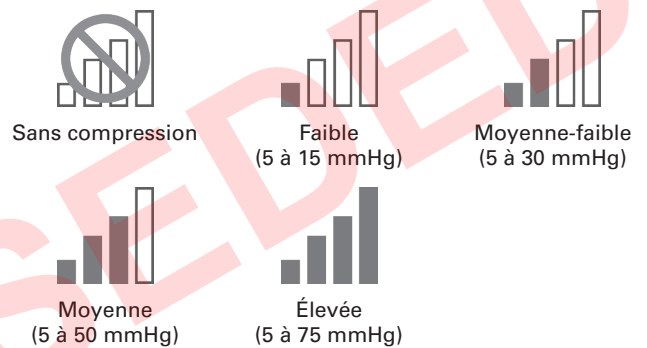

4. Pour confirmer les réglages par défaut de compression froide lors de la thérapie à contraste rapide, appuyer sur le bouton Confirmer ✓.
5. Pour annuler ces réglages, appuyer sur le bouton Annuler ✕.

Une fois confirmé, l'écran « Réglages système » s'affiche de nouveau pour permettre la modification d'autres réglages.

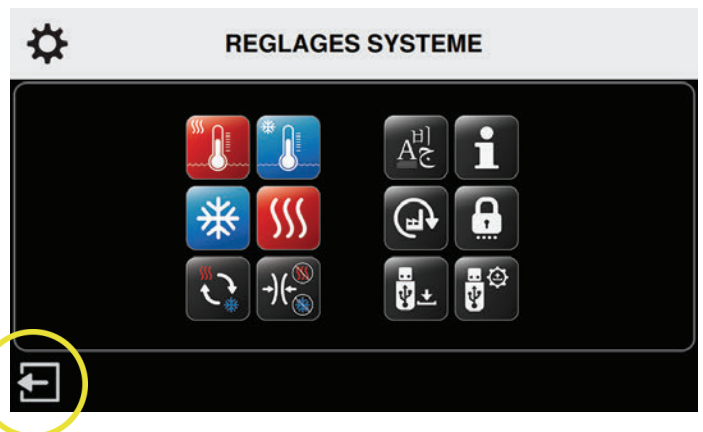

6. Si toutes les modifications voulues ont été effectuées, appuyer sur l'icône Quitter ⇨ pour enregistrer les réglages système. L'ordinateur du contrôleur est mis hors tension.
7. Appuyer sur le bouton Marche/Arrêt situé en haut de l'écran tactile pour redémarrer l'ordinateur.

RÉGLAGES DE DURÉE DE LA CHALEUR POUR LA THÉRAPIE À CONTRASTE RAPIDE

Pour définir les durées par défaut des segments thermothérapie de la thérapie à contraste rapide :

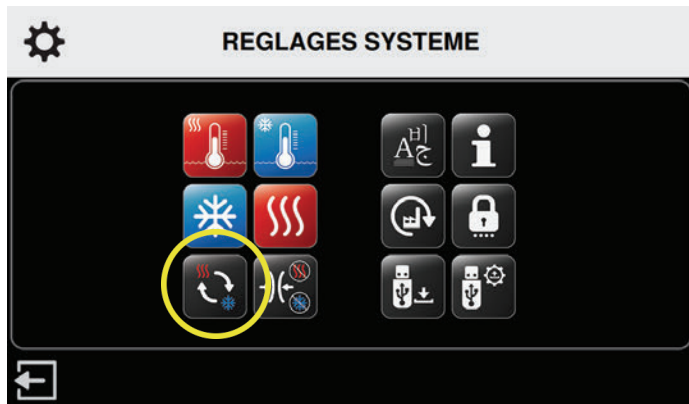

1. À partir de l'écran « Réglages système », appuyer sur l'icône de contraste rapide.

L'écran « Thérapie à contraste rapide Réglages » s'affiche.



2. Pour définir les durées par défaut de contraste chaud, appuyer sur l'icône de durée de la chaleur.



L'écran « Thérapie à contraste rapide Réglages durée de la chaleur » s'affiche.

Cet écran permet de contrôler les réglages minimum, maximum et par défaut de la durée de session. Les durées sont définies par incréments d'une minute et s'affichent en minutes:secondes.





3. Appuyer sur les flèches plus (+) pour augmenter ou sur les flèches moins (-) pour diminuer les durées minimum, maximum et par défaut de la chaleur.

Ce réglage sera la durée par défaut du segment de thermothérapie de la thérapie à contraste rapide quand le contrôleur est allumé et que le mode Thérapie à contraste rapide est sélectionné.

4. Pour confirmer les réglages par défaut de durée de la chaleur lors de la thérapie à contraste rapide, appuyer sur le bouton Confirmer .
5. Pour annuler ces réglages, appuyer sur le bouton Annuler .

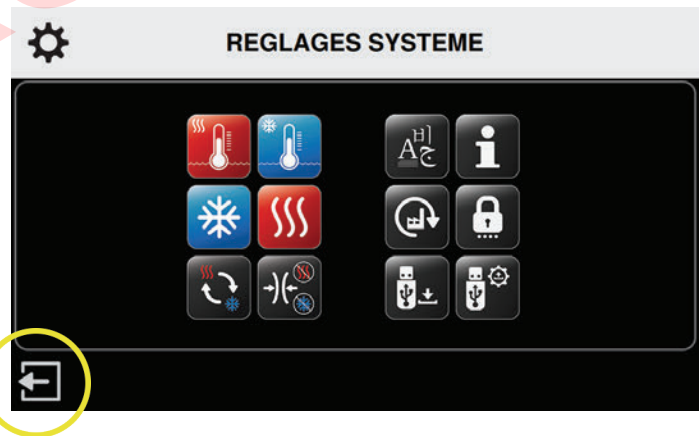
Une fois confirmé, l'écran « Réglages système » s'affiche de nouveau pour permettre la modification d'autres réglages.



6. Si toutes les modifications voulues ont été effectuées, appuyer sur l'icône Quitter  pour enregistrer les réglages système.

L'ordinateur du contrôleur est mis hors tension.

7. Appuyer sur le bouton Marche/Arrêt situé en haut de l'écran tactile pour redémarrer l'ordinateur.

RÉGLAGES DE COMPRESSION CHAUDE POUR LA THÉRAPIE À CONTRASTE RAPIDE

Pour définir les réglages de compression par défaut des segments thermothérapie de la thérapie à contraste rapide :

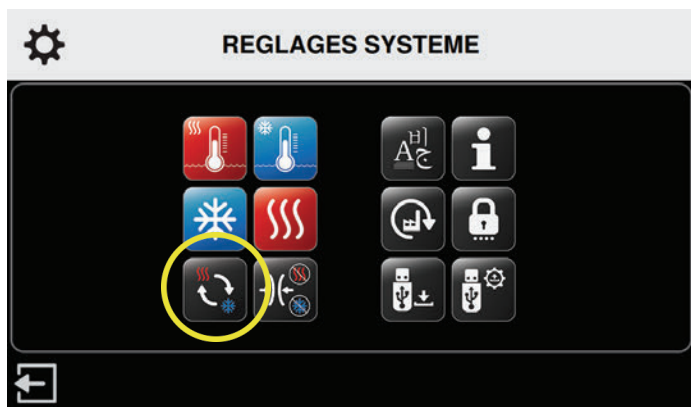

1. À partir de l'écran « Réglages système », appuyer sur l'icône de contraste rapide.

L'écran « Thérapie à contraste rapide Réglages » s'affiche.



2. Pour définir le réglage de compression chaude par défaut, appuyer sur l'icône de compression chaude.

L'écran « Thérapie à contraste rapide Réglages compression chaude » s'affiche.

Cet écran permet de contrôler le réglage de compression maximum pour la thérapie à contraste rapide. Les réglages minimum et par défaut sont définis sur Sans compression et ne peuvent pas être modifiés. Cela garantit que le réglage Sans compression est toujours disponible en option pour des sessions individuelles.

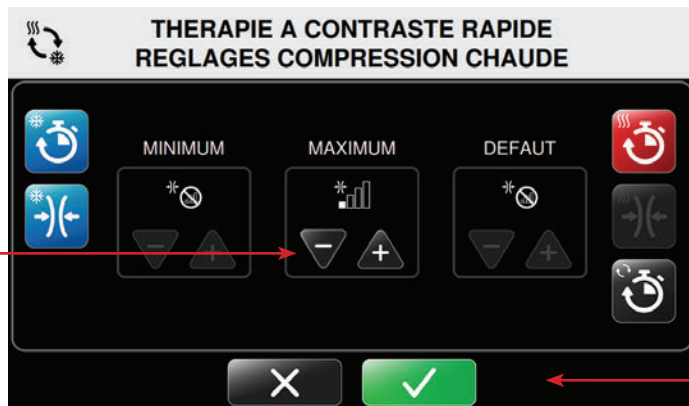

REMARQUE : Le Med4 Elite a un réglage maximum de Compression faible, tel que cela est indiqué pour la thermothérapie. Ce réglage ne peut pas être dépassé.



3. Sous le réglage maximum, appuyer sur la flèche moins (-) pour désactiver ou sur la flèche plus (+) pour régler la thérapie à contraste rapide sur Compression faible.

Niveaux de compression disponibles :



4. Pour confirmer les réglages par défaut de compression chaude, appuyer sur le bouton Confirmer .
5. Pour annuler ces réglages, appuyer sur le bouton Annuler .

Une fois confirmé, l'écran « Réglages système » s'affiche de nouveau pour permettre la modification d'autres réglages.

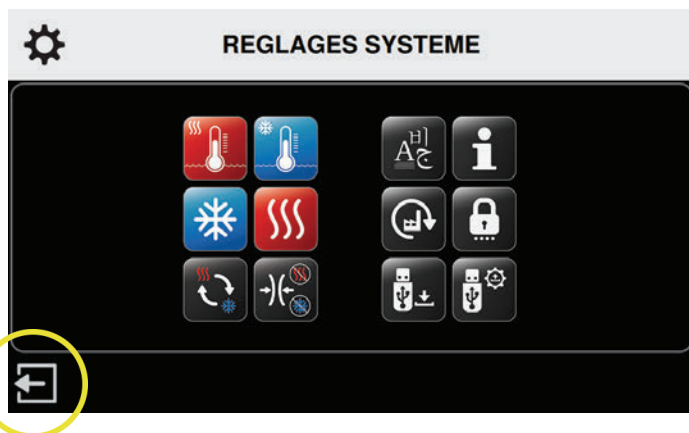

6. Si toutes les modifications voulues ont été effectuées, appuyer sur l'icône Quitter  pour enregistrer les réglages système.

L'ordinateur du contrôleur est mis hors tension.

7. Appuyer sur le bouton Marche/Arrêt situé en haut de l'écran tactile pour redémarrer l'ordinateur.

RÉGLAGES DE DURÉE TOTALE POUR LA THÉRAPIE À CONTRASTE RAPIDE

Le réglage de durée totale pour la thérapie à contraste rapide définit la durée d'une session complète de thérapie à contraste rapide. Une fois que la durée totale est définie, la cryothérapie et la thermothérapie alternent durant cette période.

Pour définir les durées totales par défaut de la thérapie à contraste rapide :

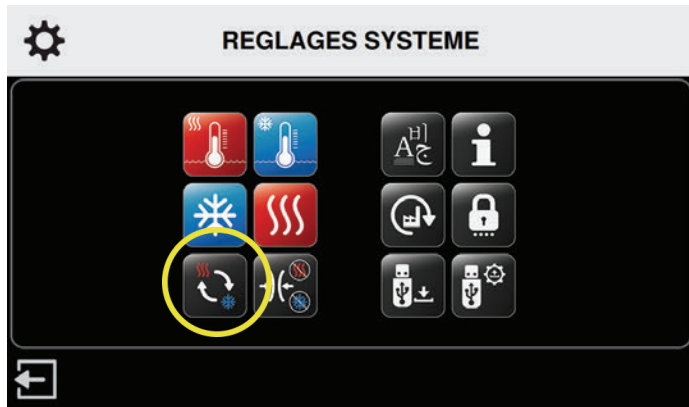

1. À partir de l'écran « Réglages système », appuyer sur l'icône de contraste rapide.

L'écran « Thérapie à contraste rapide Réglages » s'affiche.



2. Pour définir la durée totale par défaut, appuyer sur l'icône de durée totale.



L'écran « Thérapie à contraste rapide Réglages durée totale » s'affiche.

Cet écran permet de contrôler les réglages minimum, maximum et par défaut de la durée de session. Les durées totales sont définies par incréments de cinq minutes et s'affichent en minutes:secondes.





3. Appuyer sur les flèches plus (+) pour augmenter ou sur les flèches moins (-) pour diminuer les durées minimum, maximum et par défaut de la thérapie.

Ce réglage sera la durée totale par défaut de la thérapie à contraste rapide quand le contrôleur est allumé et que le mode Thérapie à contraste rapide est sélectionné.

4. Pour confirmer les réglages de durée totale par défaut de la thérapie à contraste rapide, appuyer sur le bouton Confirmer .
5. Pour annuler ces réglages, appuyer sur le bouton Annuler .

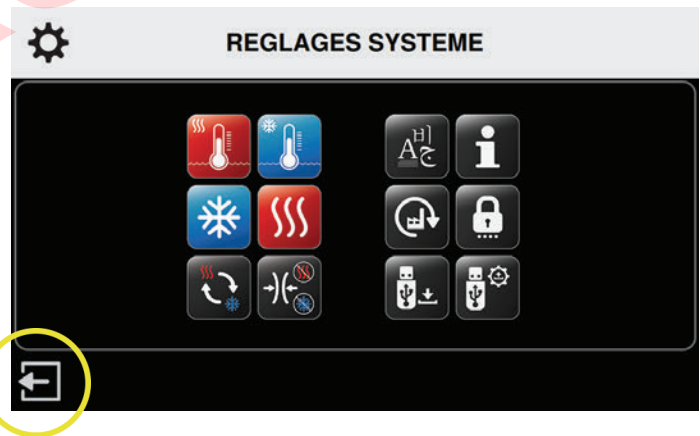
Une fois confirmé, l'écran « Réglages système » s'affiche de nouveau pour permettre la modification d'autres réglages.



6. Si toutes les modifications voulues ont été effectuées, appuyer sur l'icône Quitter  pour enregistrer les réglages système.

L'ordinateur du contrôleur est mis hors tension.

7. Appuyer sur le bouton Marche/Arrêt situé en haut de l'écran tactile pour redémarrer l'ordinateur.

RÉGLAGES POUR LA PRESSOTHÉRAPIE SEULE

Le Med4 Elite permet de définir les réglages par défaut suivants pour la pressothérapie seule :

- Durées de thérapie minimum, maximum et par défaut
- Réglages de compression : Faible, Moyenne-faible, Moyenne et Élevée

Ces réglages déterminent les limites pouvant être définies pour les sessions de thérapie individuelles avec le Med4 Elite.

RÉGLAGES DE DURÉE DE COMPRESSION

Pour définir les durées par défaut utilisées pour la pressothérapie seule :

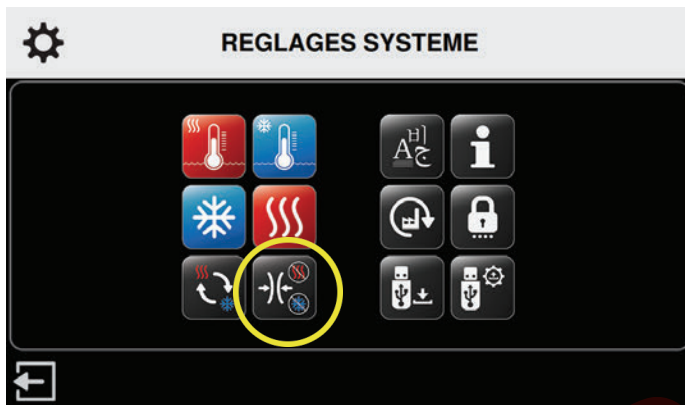

1. À partir de l'écran « Réglages système », appuyer sur l'icône des réglages de compression.

L'écran « Pressothérapie seule Réglages » s'affiche.

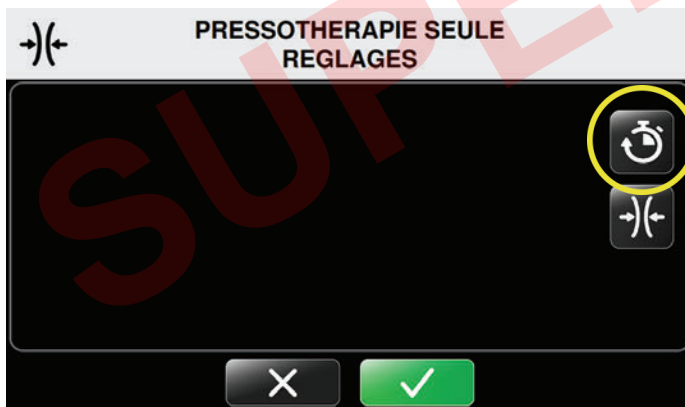

2. Appuyer sur l'icône de réglage de la durée de pressothérapie seule.



L'écran « Pressothérapie seule Réglages durée » s'affiche.

Cet écran permet de contrôler les réglages minimum, maximum et par défaut de durée de session. Les durées sont définies par incréments de cinq minutes et s'affichent en minutes:secondes.



3. Appuyer sur les flèches plus (+) pour augmenter ou sur les flèches moins (-) pour diminuer les durées minimum, maximum et par défaut de la thérapie.

Ce réglage sera la durée par défaut quand le contrôleur est allumé et que le mode Pressothérapie seule est sélectionné.

4. Pour confirmer les réglages de durée par défaut de compression, appuyer sur le bouton Confirmer .
5. Pour annuler ces réglages, appuyer sur le bouton Annuler .

Une fois confirmé, l'écran « Réglages système » s'affiche de nouveau pour permettre la modification d'autres réglages.



6. Si toutes les modifications voulues ont été effectuées, appuyer sur l'icône Quitter  pour enregistrer les réglages système.

L'ordinateur du contrôleur est mis hors tension.

7. Appuyer sur le bouton Marche/Arrêt situé en haut de l'écran tactile pour redémarrer l'ordinateur.

RÉGLAGES DE COMPRESSION POUR LA PRESSOTHÉRAPIE SEULE

Pour définir les réglages de compression par défaut utilisés pour la pressothérapie seule :



1. À partir de l'écran « Réglages système », appuyer sur l'icône des réglages de compression.

L'écran « Pressothérapie seule Réglages » s'affiche.



2. Pour définir les réglages de compression, appuyer sur l'icône de compression à partir de l'écran « Réglages compression ».

L'écran « Pressothérapie seule Réglages compression » s'affiche.

Cet écran permet de contrôler les réglages du niveau de compression. Le réglage minimum par défaut pour la pressothérapie seule est Compression faible. L'option Sans compression n'est pas disponible. Les options de compression disponibles sont : Faible, Moyenne-faible, Moyenne et Élevée.

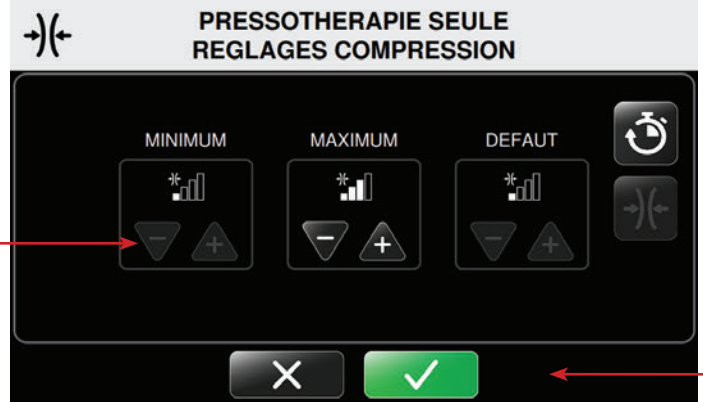

3. Appuyer sur la flèche plus (+) pour augmenter ou sur la flèche moins (-) pour diminuer les réglages du niveau de compression maximum et par défaut de la thérapie.

Niveaux de compression disponibles :

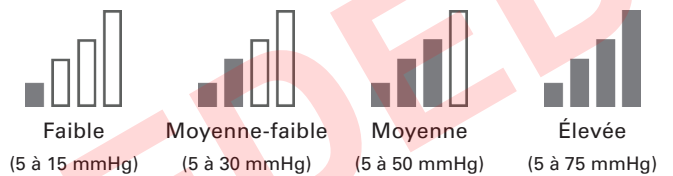

Ces réglages seront les niveaux de compression par défaut quand le contrôleur est allumé et que le mode Pressothérapie seule est sélectionné.

4. Pour confirmer les réglages par défaut de compression, appuyer sur le bouton Confirmer
5. Pour annuler ces réglages, appuyer sur le bouton Annuler

Une fois confirmé, l'écran « Réglages système » s'affiche de nouveau pour permettre la modification d'autres réglages.

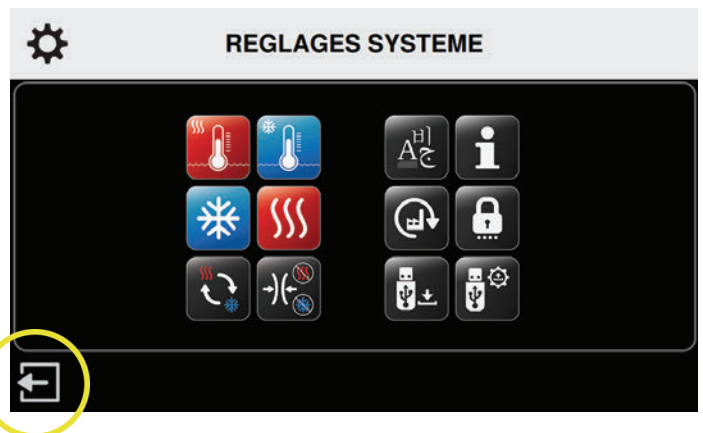

6. Si toutes les modifications voulues ont été effectuées, appuyer sur l'icône Quitter pour enregistrer les réglages système.

L'ordinateur du contrôleur est mis hors tension.

7. Appuyer sur le bouton Marche/Arrêt situé en haut de l'écran tactile pour redémarrer l'ordinateur.

RÉINITIALISATION DU MED4 ELITE AUX VALEURS D'USINE

Le contrôleur Med4 Elite peut être réinitialisé aux valeurs d'usine par défaut. Le code PIN n'est pas réinitialisé.

Pour réinitialiser tous les réglages aux valeurs d'usine :

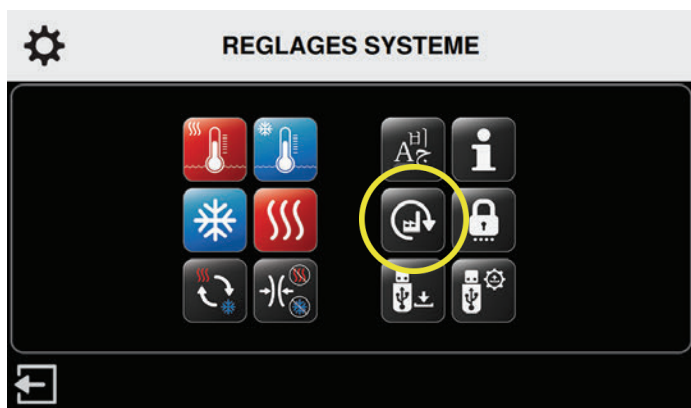

1. À partir de l'écran « Réglages système », appuyer sur l'icône de réinitialisation aux valeurs d'usine.

L'écran « Saisir code PIN » s'affiche.

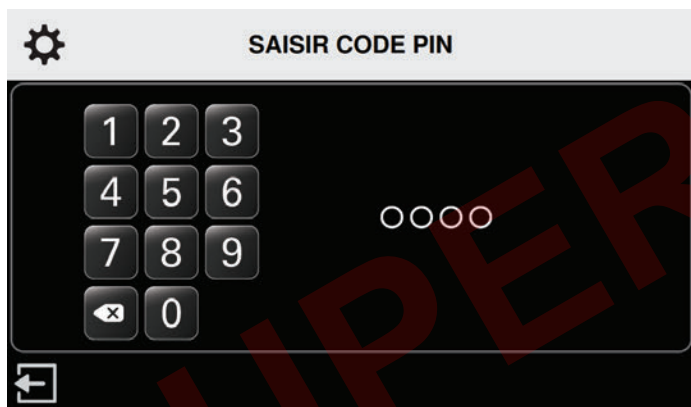



REMARQUE : Appuyer sur l'icône Quitter  pour retourner à l'écran « Réglages système » sans réinitialiser aux valeurs d'usine.

2. Pour réinitialiser les réglages, appuyer sur les chiffres appropriés pour saisir le code PIN.

L'écran « Appliquer réinit val usine » s'affiche.



3. Pour réinitialiser les réglages aux valeurs d'usine, appuyer sur le bouton Confirmer .
4. Pour annuler ces réglages, appuyer sur le bouton Annuler .

L'écran « Confirmer réinit val usine » s'affiche.

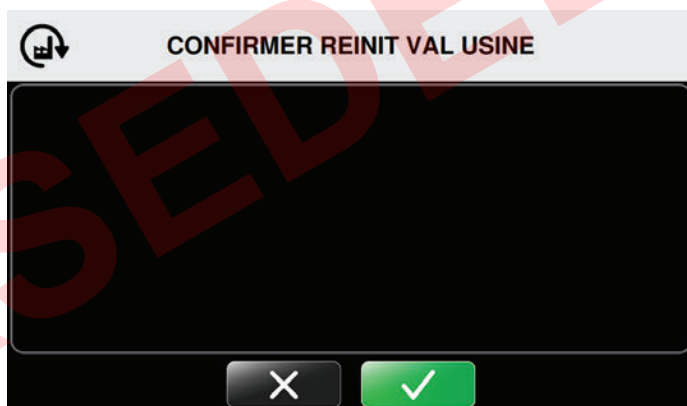

5. Pour confirmer la réinitialisation des réglages aux valeurs d'usine, appuyer sur le bouton Confirmer .

Une fois confirmé, l'écran « Redémar pour appliquer réglages » s'affiche.

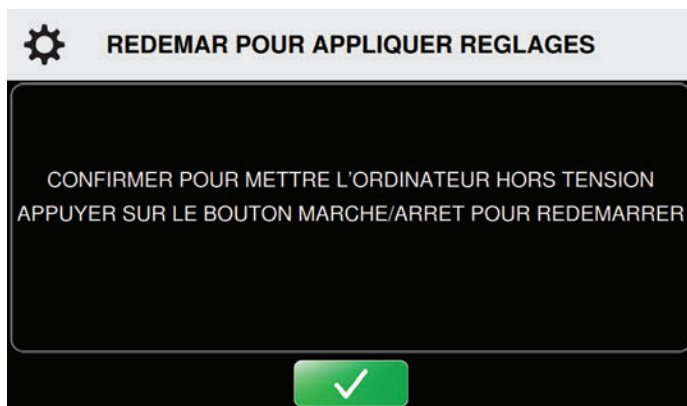

6. Appuyer sur le bouton Confirmer  pour redémarrer le contrôleur.

L'ordinateur du contrôleur est mis hors tension.

7. Appuyer sur le bouton Marche/Arrêt situé en haut de l'écran tactile pour redémarrer l'ordinateur.

CHANGEMENT DE LA LANGUE

Le Med4 Elite est capable d'afficher l'interface utilisateur en 19 langues. Utiliser les Réglages système pour sélectionner la langue voulue :

Arabe	Français	Polonais
Chinois (simplifié)	Allemand	Portugais (Brésil)
Danois	Grec	Russe
Néerlandais	Hébreu	Espagnol (Amérique latine)
Anglais	Italien	Suédois
Finlandais	Japonais	Turque
	Coréen	

Pour définir la langue de l'interface utilisateur du contrôleur :





1. À partir de l'écran « Réglages système », appuyer sur l'icône des langues.

L'écran « Sélectionner langue » s'affiche.





2. Appuyer sur les flèches Haut et Bas pour faire défiler les langues disponibles.



3. Pour sélectionner le réglage de langue par défaut, appuyer sur le bouton Confirmer .
4. Pour annuler ces réglages, appuyer sur le bouton Annuler .

L'écran « Confirmer langue » s'affiche.



5. Pour confirmer le réglage de langue par défaut, appuyer sur le bouton Confirmer .
6. Pour annuler ces réglages, appuyer sur le bouton Annuler .



REDEMAR POUR APPLIQUER REGLAGES

CONFIRMER POUR METTRE L'ORDINATEUR HORS TENSION
APPUYER SUR LE BOUTON MARCHE/ARRET POUR REDEMARRER



7. Redémarrer pour appliquer les réglages en appuyant une seconde fois sur le bouton Confirmer .

L'ordinateur du contrôleur est mis hors tension.

MISE HORS TENSION



8. Appuyer sur le bouton Marche/Arrêt situé en haut de l'écran tactile pour redémarrer l'ordinateur.

LOGICIEL SYSTÈME ET DONNÉES SYSTÈME DU MED4 ELITE

AFFICHAGE DES INFORMATIONS SYSTÈME

Le Med4 Elite permet d'afficher rapidement les informations importantes du contrôleur afin de faciliter l'assistance et le dépannage.

Pour afficher les informations du contrôleur :



REGLAGES SYSTEME



1. À partir de l'écran « Réglages système », appuyer sur l'icône des infos système.

L'écran « Information système » s'affiche.



INFORMATION SYSTEME

Version SE GUI : 1.0
Version APP GUI : 1.0
Version RTCB : 1.0



L'écran indique le système d'exploitation (SE) de l'interface utilisateur graphique (GUI), la version de l'application (App) GUI et la version de la carte électronique de contrôle en temps réel (RTCB) du contrôleur.

2. Pour quitter Information système, appuyer sur le bouton Précédent  pour revenir à l'écran « Réglages système ».

TÉLÉCHARGEMENT DE DONNÉES

Télécharger les données d'exploitation du Med4 Elite vers la clé USB Game Ready fournie avec le contrôleur. Si la clé USB Game Ready est introuvable ou que le téléchargement est terminé, contacter le Service Clientèle de Game Ready pour leur transmettre des données aux fins de dépannage et de diagnostic. Aux États-Unis, contacter le Support Technique de Game Ready au 1.888.GameReady (1.888.426.3732) ou 1.510.868.2100. Hors des États-Unis, contacter le distributeur local.

Pour télécharger les données du contrôleur :

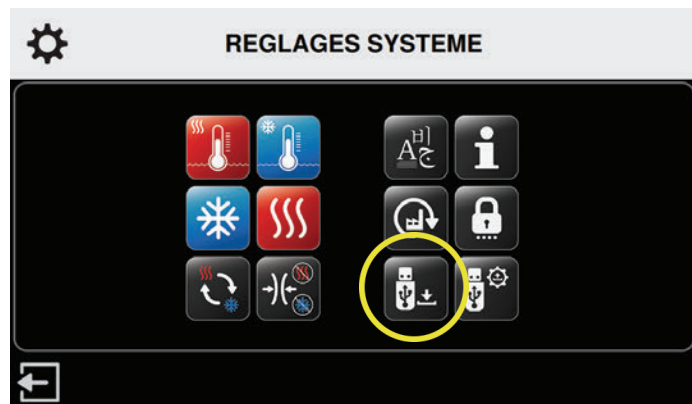

1. À partir de l'écran « Réglages système », appuyer sur l'icône de téléchargement de données.

L'écran « Téléchargement de données » s'affiche. Pour annuler cette fonction et revenir au menu principal Réglages système, appuyer sur le bouton Annuler **X**.



2. À l'aide d'un tournevis cruciforme (Phillips), retirer le couvercle du port USB situé au dos du contrôleur.

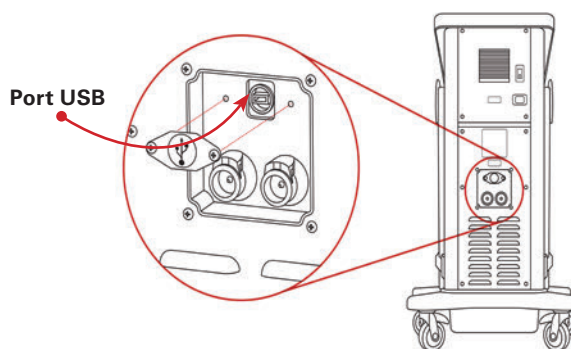

3. Insérer la clé USB fournie par Game Ready dans le port USB du contrôleur. L'écran « Téléchargement de données » est actualisé.

REMARQUE : Seules les clés USB Game Ready fonctionnent avec le Med4 Elite. N'utiliser aucune autre clé USB.



4. Pour lancer le téléchargement des données, appuyer sur le bouton Lancer **↓**.
5. Pour annuler cette fonction, appuyer sur le bouton Annuler **X**.

L'écran « Téléchargement de données » est actualisé.

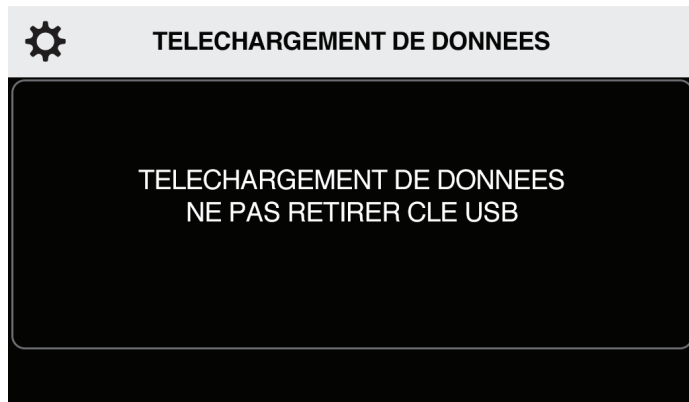

Si le téléchargement des données réussit, l'écran « Téléchargement réussi » s'affiche.



6. Retirer la clé USB du port USB du contrôleur pour retourner au menu principal Réglages système. Remettre en place le couvercle du port USB situé au dos du contrôleur.

En cas de problème au cours du téléchargement, l'écran affiche le message « Échec téléchargement ».



7. Retirer la clé USB du port USB du contrôleur. Retourner à l'étape 3 et tenter de nouveau le téléchargement.

REMARQUE : Remettre en place le couvercle du port USB pour empêcher toute utilisation non autorisée.

REMARQUE : Le port USB est conçu uniquement pour le téléchargement de données et les mises à jour du logiciel. Utiliser des clés USB contenant uniquement des logiciels destinés au Med4 Elite.

MISE À JOUR DU LOGICIEL SYSTÈME

Pour installer les mises à jour du logiciel :



1. À partir de l'écran « Réglages système », appuyer sur l'icône de mise à jour de logiciel.

L'écran « Mise à jour logiciel » s'affiche. Pour annuler cette fonction et revenir au menu principal Réglages système, appuyer sur le bouton Annuler .



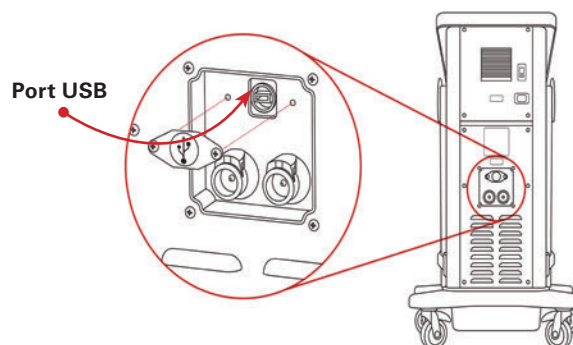

2. À l'aide d'un tournevis cruciforme (Phillips), retirer le couvercle du port USB situé au dos du contrôleur.



3. Insérer la clé USB fournie par Game Ready dans le port USB. L'écran « Mise à jour logiciel » est actualisé et affiche la version du logiciel installé dans le contrôleur.



REMARQUE : Pour savoir si la version installée est la version la plus récente, consulter : www.gameready.com. Si la version installée n'est pas la plus récente, appeler le Service Clientèle de Game Ready. Si le système d'exploitation a besoin d'être mis à jour, Game Ready envoie une clé USB contenant le logiciel pré-chargé.

4. Si aucune mise à jour n'est requise, appuyer sur le bouton Annuler .
5. Si une mise à jour est requise, appuyer sur le bouton Lancer  pour lancer la mise à jour.

Le Med4 Elite installe le nouveau logiciel. L'écran « Mise à jour logiciel » est actualisé.



Quand la mise à jour est terminée, le contrôleur indique que la mise à jour du logiciel est réussie.



6. Retirer la clé USB.
7. Remettre en place le couvercle du port USB situé au dos du contrôleur.

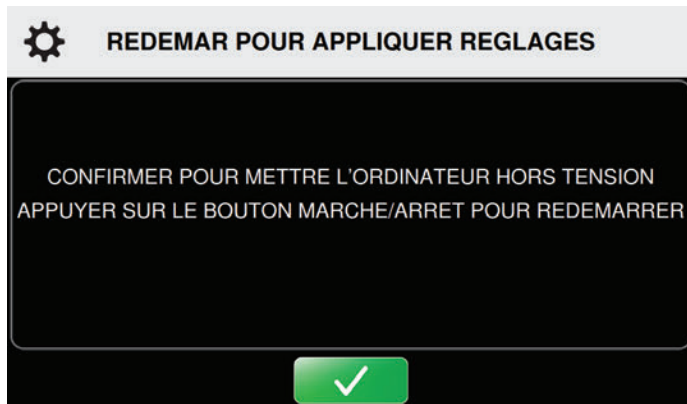

8. Appuyer sur le bouton Confirmer  pour appliquer la mise à jour. L'ordinateur du contrôleur est mis hors tension.
9. Appuyer sur le bouton Marche/Arrêt situé en haut de l'écran tactile pour redémarrer l'ordinateur.

REMARQUE : Remettre en place le couvercle du port USB pour empêcher toute utilisation non autorisée.

REMARQUE : Le port USB est conçu uniquement pour le téléchargement de données et les mises à jour du logiciel. Utiliser des clés USB contenant uniquement des logiciels destinés au Med4 Elite.

En cas de problème au cours de la mise à jour, le contrôleur indique l'échec de la mise à jour du logiciel.



10. Retirer la clé USB du contrôleur. L'écran « Mise à jour logiciel » s'affiche. Réinsérer la clé USB pour tenter de nouveau la mise à jour.

Si la mise à jour du logiciel échoue à plusieurs reprises, contacter le Support Technique. Aux États-Unis, contacter le Support Technique de Game Ready au 1.888.GameReady (1.888.426.3732) ou 1.510.868.2100. Hors des États-Unis, contacter le distributeur local.

STOCKAGE, NETTOYAGE ET ENTRETIEN DU MED4 ELITE

STOCKAGE

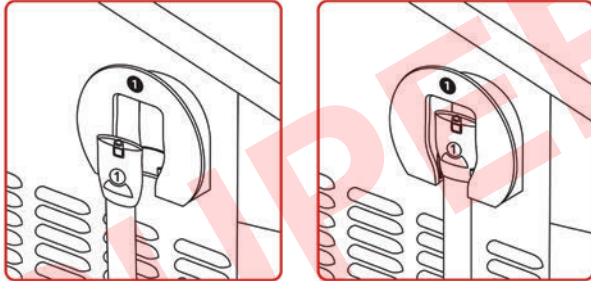
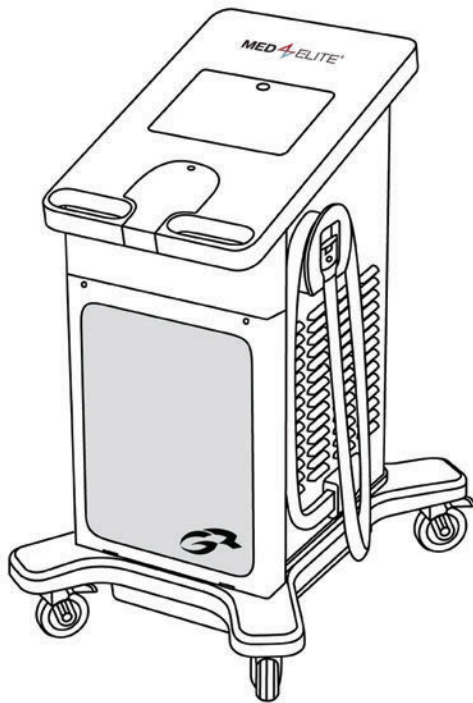

Pour stocker le contrôleur à la fin d'une session de thérapie :

1. Enrouler une fois le tuyau autour du support à tuyau et placer l'extrémité dans l'étui à tuyau, comme illustré ci-dessus. S'assurer que le connecteur de tuyau numéroté correspond au numéro indiqué sur le support à tuyau.
2. Appuyer sur le bouton Marche/Arrêt situé en haut de l'écran tactile et le maintenir enfoncé pendant trois secondes pour mettre l'ordinateur hors tension.

Pour stocker le contrôleur à la fin de la journée :

1. Mettre le contrôleur hors tension en mettant l'interrupteur d'alimentation situé au dos du contrôleur sur la position arrêt.
2. Débrancher le cordon d'alimentation du contrôleur au niveau de la prise murale.
3. Enrouler une fois le tuyau autour du support à tuyau et placer l'extrémité dans l'étui à tuyau, comme illustré ci-dessus.

S'assurer que le connecteur de tuyau numéroté correspond au numéro indiqué sur le support à tuyau.

4. En cas de déplacement du contrôleur, débrancher le cordon d'alimentation au dos du contrôleur.
5. Débloquer les roulettes et, à l'aide des poignées, déplacer le contrôleur vers l'emplacement de stockage prévu.
6. Quand le contrôleur est dans l'emplacement qui convient, veiller à bloquer les quatre roulettes.

Pour stocker le contrôleur s'il ne sera pas utilisé pendant plus de deux semaines :

1. Mettre le contrôleur hors tension en mettant l'interrupteur d'alimentation situé au dos du contrôleur sur la position arrêt.
2. Débrancher le contrôleur de la prise.
3. Débrancher le cordon d'alimentation au dos du contrôleur.
4. Enrouler une fois le tuyau autour du support à tuyau et placer l'extrémité dans l'étui à tuyau, comme illustré ci-dessus. S'assurer que le connecteur de tuyau numéroté correspond au numéro indiqué sur le support à tuyau.
5. Vider les réservoirs de la manière décrite dans *Nettoyage et entretien > Réservoirs du contrôleur*.
6. Débloquer les roulettes et, à l'aide des poignées, déplacer le contrôleur vers l'emplacement de stockage prévu.

IMPORTANT : Ne jamais faire basculer le Med4 Elite sur le côté. Faire basculer le contrôleur risque d'endommager le compresseur et peut annuler la garantie.

7. Quand le contrôleur est dans l'emplacement qui convient, veiller à bloquer les quatre roulettes.
8. Nettoyer et stocker les attelles de la manière décrite dans *Nettoyage et entretien > Attelles*.

NETTOYAGE ET ENTRETIEN

La durée de vie utile attendue du contrôleur Med4 Elite est de cinq (5) ans.

Un nettoyage et un entretien réguliers contribueront à assurer la performance optimale du Med4 Elite.

CONTRÔLEUR ET TUYAUX CONNECTEURS (NETTOYAGE ET ENTRETIEN QUOTIDIEN)

1. Il est important que le contrôleur et les tuyaux connecteurs restent autant que possible propres et sans poussière. Pour assurer autant que possible l'état optimal du Med4 Elite, il est recommandé de nettoyer les surfaces extérieures, y compris l'écran tactile, et les tuyaux connecteurs avec un linge doux et l'un des produits suivants :

- Détergent doux
- CaviCide™ ou lingettes CaviWipes™
- Antifect® FF
- Lingettes Mikrozyd® Sensitive
- Lingettes germicides à l'eau de Javel Clorox Healthcare®
- Alcool isopropylique à 70 %

REMARQUE : Ne pas appliquer le produit nettoyant liquide directement sur la surface du contrôleur. Toujours appliquer le produit nettoyant liquide sur le linge d'abord.

L'utilisation de certains produits pour nettoyer et entretenir le Med4 Elite a pour effet d'annuler la garantie. Par conséquent, ne pas utiliser les produits suivants :

- Désinfectants phénoliques (comme Amphy®).
- Matériaux abrasifs, qui endommagent le plastique.
- Matériaux ou solutions de nettoyage qui ne sont pas indiqués dans ce manuel d'utilisation.

ATTENTION : Le Med4 Elite n'est pas étanche. Ne pas diriger un jet direct de liquide sur le contrôleur, ne pas immerger le contrôleur ni laisser des liquides s'accumuler sur la surface du contrôleur.

2. Garder les tuyaux connecteurs rangés dans les étuis du contrôleur lorsqu'ils ne sont pas utilisés.
3. Entretenir la propreté des attelles en essuyant immédiatement tout déversement ou saleté.

RÉSERVOIRS DU CONTRÔLEUR (TOUTES LES DEUX SEMAINES)

Vider et remplacer l'eau distillée des réservoirs toutes les deux (2) semaines. Pour nettoyer les réservoirs du Med4 Elite, les vider de la manière décrite dans la section suivante.

Pour vider les réservoirs du Med4 Elite :

1. Éteindre le contrôleur.
2. Se procurer les tuyaux de drainage inclus avec le contrôleur et placer l'extrémité de chaque tuyau, sans le connecteur, dans un bac pour recueillir l'eau. L'eau s'écoulera du contrôleur dès que les tuyaux sont insérés. S'assurer que le bac pour recueillir l'eau est bien en place avant d'insérer les tuyaux.
3. Placer l'autre extrémité de chaque tuyau, avec le connecteur, dans les ports de drainage des réservoirs jusqu'à ce qu'un clic sonore soit entendu.

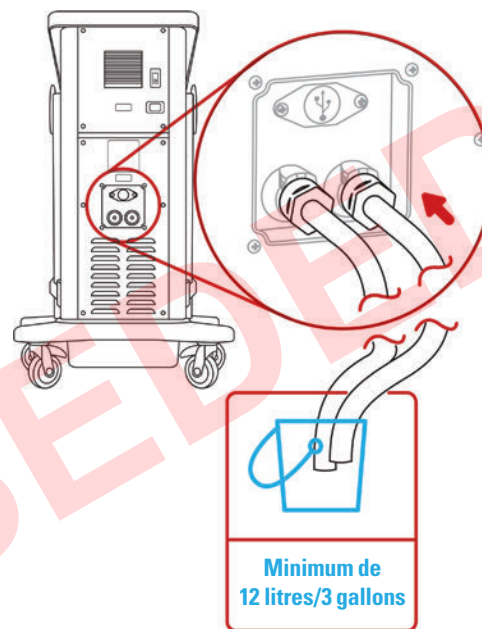

4. Drainer l'eau dans le bac puis l'éliminer.

Pour remplir à nouveau les réservoirs :

1. Mettre le Med4 Elite hors tension en appuyant sur le bouton Marche/Arrêt dans l'écran du contrôleur, puis en mettant l'interrupteur d'alimentation situé au dos du contrôleur sur la position arrêt.
2. Situer l'ouverture des réservoirs. Elle se situe au-dessous de l'écran tactile sur le contrôleur. L'ouvrir en appuyant sur le couvercle pour libérer le loquet, puis soulever.

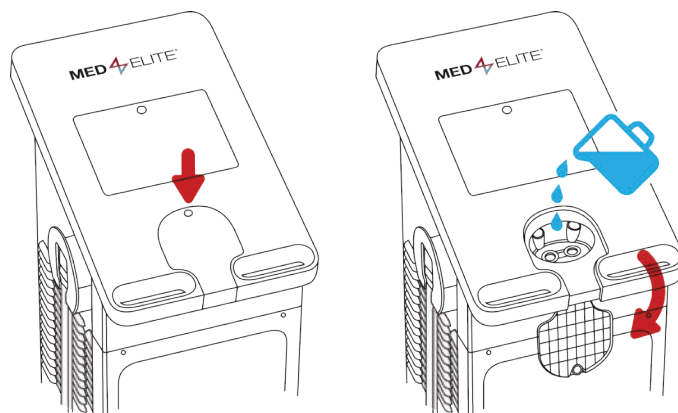

3. Le cas échéant, dégager les débris des orifices de remplissage.
4. Verser avec précaution l'eau distillée dans l'ouverture des réservoirs. Huit litres (deux gallons) d'eau distillée sont nécessaires pour remplir complètement les réservoirs.

IMPORTANT : Utiliser uniquement de l'eau distillée. NE PAS utiliser de l'eau déionisée ou de l'eau du robinet. Si de l'eau distillée n'est pas utilisée, cela risque d'annuler la garantie de l'appareil.

5. Lorsque le remplissage des réservoirs est terminé, fermer le couvercle. Appuyer fermement pour engager le loquet.
6. Pour allumer le contrôleur, mettre l'interrupteur d'alimentation situé au dos du contrôleur sur la position marche.

Le voyant du bouton Marche/Arrêt devient jaune.

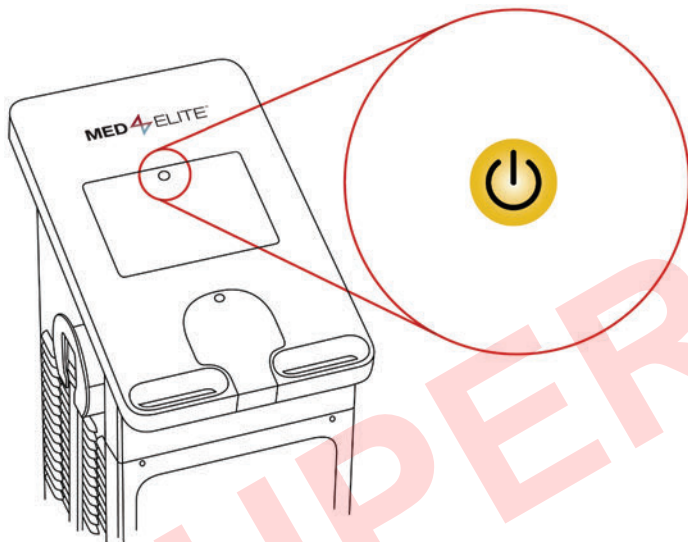

7. Appuyer sur le bouton Marche/Arrêt pour démarrer le système d'exploitation de l'ordinateur. Le bouton devient vert.

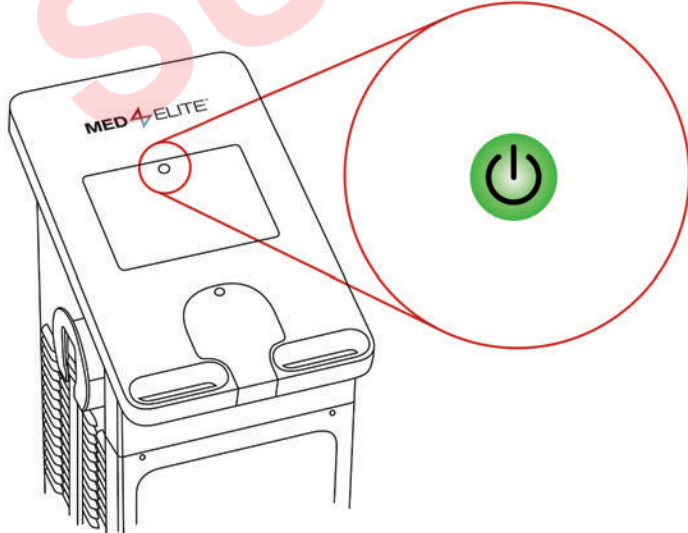

Quand les réservoirs sont remplis et que le Med4 Elite est sous tension, le contrôleur réchauffe et refroidit l'eau à l'intérieur des réservoirs dans la limite des températures par défaut. Ce processus dure environ 15 minutes.

FILTRE DU CONTRÔLEUR (TOUS LES TROIS MOIS)

1. Ouvrir le capot à l'avant du contrôleur en dévissant les vis situées aux coins supérieurs du capot. Enfoncer et tourner les vis pour les dévisser.
2. Retirer le filtre.

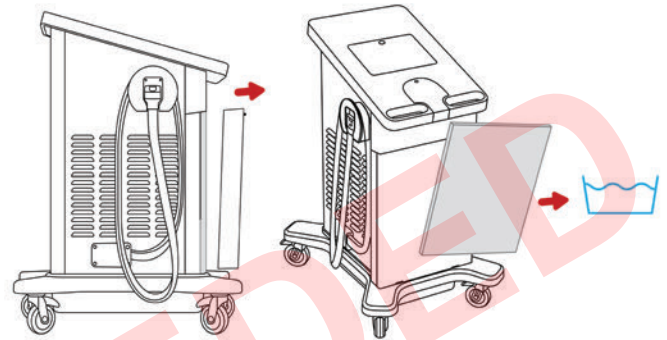

3. Rincer le filtre à l'eau, le secouer pour éliminer tout excès d'humidité, le suspendre pour sécher et le replacer dans le contrôleur.
4. Replacer le filtre en le réinsérant en place.
5. Fermer le capot. Enfoncer et tourner les vis pour les serrer.

Remplacer le filtre selon les besoins. Des filtres de rechange peuvent être achetés auprès du Service Clientèle de Game Ready.

ATTELLES

Pour garantir l'utilisation à long terme des attelles et les protéger de la poussière et de la contamination, il est recommandé de les essuyer et de les nettoyer délicatement avec régularité.

Pour nettoyer les attelles :

1. Retirer délicatement l'échangeur de chaleur de la gaine.

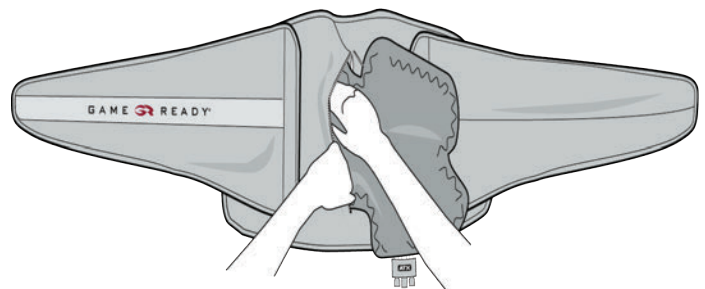

- Laver la gaine à la main à l'eau froide, avec un détergent doux ou un savon antibactérien.

IMPORTANT : Ne pas utiliser un adoucissant textile.

- Suspendre la gaine pour la sécher.
- Selon les besoins, la surface externe de l'échangeur de chaleur peut être nettoyée à la main avec une très petite quantité de détergent doux ou de savon antibactérien.
- Suspendre l'échangeur de chaleur pour le sécher.

IMPORTANT : Pour les échangeurs de chaleur : Ne pas le passer au lave-linge ni au sèche-linge.

Consulter le guide d'utilisation inclus avec chaque attelle pour obtenir des détails supplémentaires.

AJOUT D'EAU DISTILLÉE

Pour ajouter de l'eau distillée aux réservoirs du Med4 Elite entre les services d'entretien (toutes les deux semaines), ou en cas d'alarme de niveau d'eau faible, suivre les procédures ci-dessous :

- Situer l'ouverture des réservoirs. Elle se situe au-dessous de l'écran tactile sur le contrôleur. L'ouvrir en appuyant sur le couvercle pour libérer le loquet, puis soulever.
- Le cas échéant, dégager les débris des tamis des orifices de remplissage.
- Verser avec précaution l'eau distillée dans l'ouverture des réservoirs jusqu'à ce que la GUI indique que le niveau d'eau est à 75 % pour les deux réservoirs. Voir l'exemple ci-dessous.

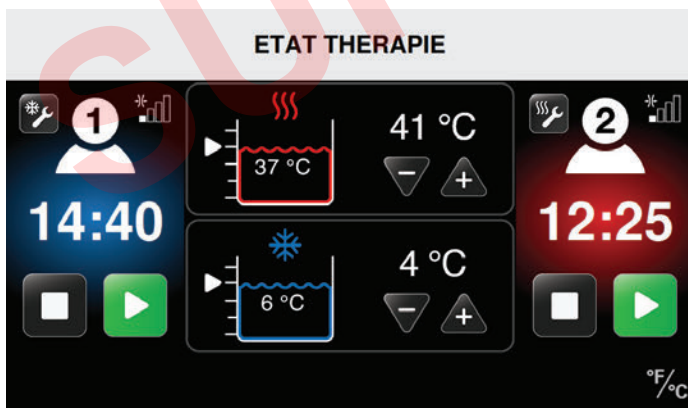

- Lorsque le remplissage des réservoirs est terminé, fermer le couvercle. Appuyer fermement pour engager le loquet.

IMPORTANT : Ne pas trop remplir les réservoirs. Verser lentement et surveiller le niveau indiqué par la GUI.

NIVEAUX DES RÉSERVOIRS D'EAU

Le Med4 Elite est doté de deux réservoirs d'eau qui sont utilisés pour obtenir la température de thérapie voulue. La GUI indique le niveau d'eau actuel de chaque réservoir à l'aide des graphiques suivants :

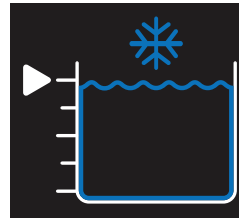

Réservoir froid à 100 %

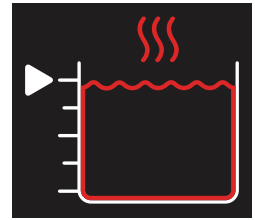

Réservoir chaud à 100 %

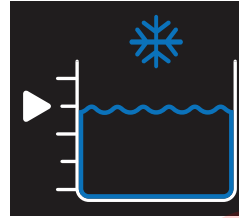

Réservoir froid à 75 %

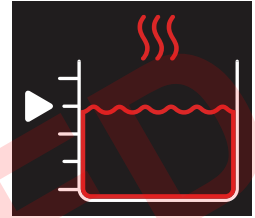

Réservoir chaud à 75 %

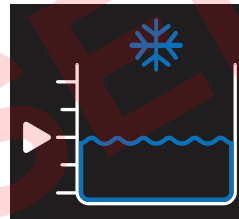

Réservoir froid à 50 %

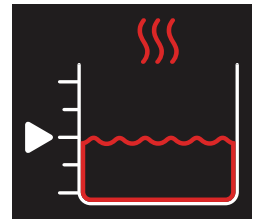

Réservoir chaud à 50 %

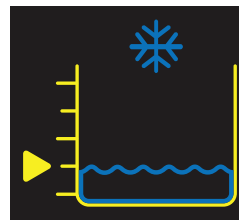

Réservoir froid à 25 %

Ajouter eau bientôt
(Consulter Alarmes)

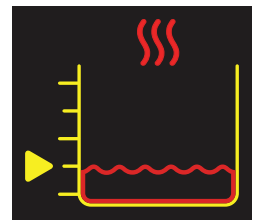

Réservoir chaud à 25 %

Ajouter eau bientôt
(Consulter Alarmes)

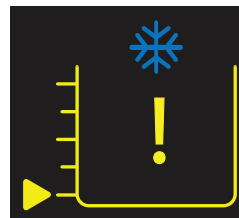

Réservoir froid vide

Ajouter eau pour continuer
(Consulter Alarmes)

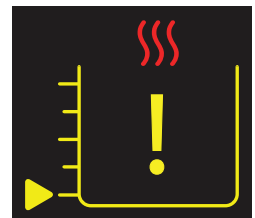

Réservoir chaud vide

Ajouter eau pour continuer
(Consulter Alarmes)

DÉPLACEMENTS DANS L'ÉTABLISSEMENT

1. Mettre le contrôleur hors tension en mettant l'interrupteur d'alimentation situé au dos du contrôleur sur la position arrêt.
2. Débrancher le cordon d'alimentation du contrôleur au niveau de la prise murale.
3. Enrouler une fois le tuyau autour du support à tuyau et placer l'extrémité dans l'étui à tuyau. S'assurer que le connecteur de tuyau numéroté correspond au numéro indiqué sur le support à tuyau.
4. Débrancher le cordon d'alimentation au dos du contrôleur.
5. Débloquer les roulettes et, à l'aide des poignées, déplacer le contrôleur vers le nouvel emplacement.
6. Quand le contrôleur est dans le nouvel emplacement, veiller à bloquer les quatre roulettes.

TRANSPORT DANS UN VÉHICULE

1. Suivre les instructions de la section *Stockage* : *Pour stocker le contrôleur s'il ne sera pas utilisé pendant plus de deux semaines.*
2. Toujours transporter le Med4 Elite en position verticale et jamais sur le côté.
3. Prendre les précautions adéquates et utiliser le matériel correct pour protéger et arrimer le contrôleur au cours du transport.
4. Il est recommandé d'utiliser la mallette de transport Med4 Elite ou le carton d'expédition d'origine pour le transport du contrôleur afin d'éviter tout endommagement.

Si le contrôleur est endommagé au cours du transport et que les précautions adéquates et le matériel correct n'ont pas été utilisés, la garantie peut être annulée.

MISE AU REBUT

Le système de refroidissement du Med4 Elite contient du R-134a, un réfrigérant qui est couvert par la réglementation de l'Agence américaine pour la protection de l'environnement (EPA) relative à l'élimination et potentiellement par d'autres agences environnementales internationales. Pour éviter toute confusion et d'éventuels dégâts causés à l'environnement, contacter le service local de traitement des déchets et se renseigner sur les procédures d'élimination pour le Med4 Elite.

Aucune mesure de mise au rebut spécial n'est nécessaire pour les attelles.

MESSAGES IMPORTANTS

Les réservoirs du Med4 Elite sont partagés entre les patients. Lorsque deux patients sont traités avec des thérapies utilisant le même réservoir, la température de thérapie sera la même pour les deux patients.

Lors de la configuration d'une thérapie pour le deuxième patient, la sélection de température de thérapie (+ ou -) sera inopérante. La température des réservoirs demeure au réglage défini pour le



premier patient. Si une autre température est souhaitée, toutes les thérapies doivent d'abord être mises en pause afin de pouvoir ajuster la température des réservoirs. Si l'utilisateur tente de changer la température pendant qu'une thérapie est en cours, le message « Réservoir chaud/froid en utilisation » s'affiche.

Message	Signification du message	Mesures à prendre
 <p>ou</p> 	<p>Réservoir chaud en utilisation</p> <p>Un ajustement de la température de réservoir chaud est tenté pendant qu'une thérapie utilisant le réservoir chaud (thermothérapie ou thérapie à contraste rapide) est en cours.</p> <p>Le contrôleur n'interrompt pas la thérapie des patients.</p>	<ul style="list-style-type: none"> Mettre en pause la thérapie du premier patient et ajuster la température (cette température ajustée sera la même pour les DEUX patients). Reprendre la thérapie du premier patient en appuyant sur le bouton Démarrer. Configurer le deuxième patient et appuyer sur le bouton Démarrer pour démarrer la thérapie.
 <p>ou</p> 	<p>Réservoir froid en utilisation</p> <p>Un ajustement de la température de réservoir froid est tenté pendant qu'une thérapie utilisant le réservoir froid (cryothérapie ou thérapie à contraste rapide) est en cours.</p> <p>Le contrôleur n'interrompt pas la thérapie des patients.</p>	<ul style="list-style-type: none"> Mettre en pause la thérapie du premier patient et ajuster la température (cette température ajustée sera la même pour les DEUX patients). Reprendre la thérapie du premier patient en appuyant sur le bouton Démarrer. Configurer le deuxième patient et appuyer sur le bouton Démarrer pour démarrer la thérapie.

Pour plus d'aide : Aux États-Unis, appeler le Service Clientèle de Game Ready au 1.888.GameReady (1.888.426.3732) ou 1.510.868.2100. En dehors des États-Unis, contacter votre distributeur local.

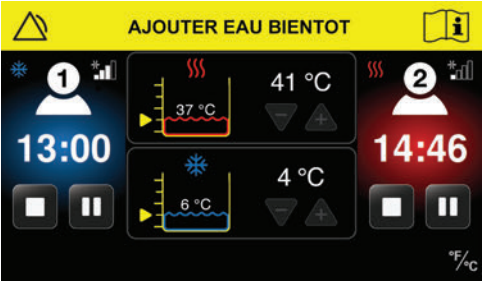

ALARMES

Le Med4 Elite surveille automatiquement les événements qui entravent son bon fonctionnement. Si un événement se produit, le contrôleur déclenche une alarme. Ces alarmes sont faciles à réinitialiser en suivant les instructions simples qui figurent ci-dessous.

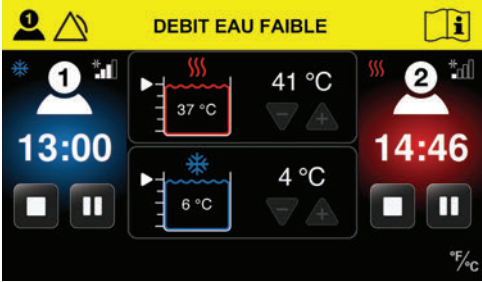
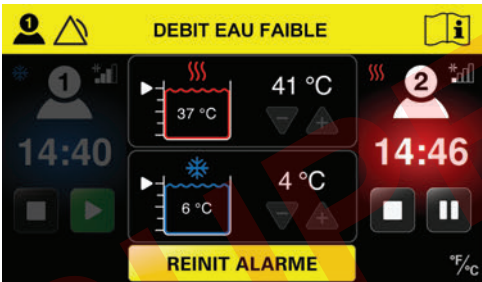
Alarme	Signification du message	Mesures à prendre
	<p>Ajouter eau bientôt</p> <p>Le contrôleur a détecté que le niveau d'eau de l'un ou l'autre des réservoirs est inférieur à 50 % pendant 20 secondes.</p> <p>Le contrôleur n'interrompt pas la thérapie des patients.</p>	<ul style="list-style-type: none"> • Ajouter de l'eau distillée à l'orifice de l'un ou l'autre réservoir ; l'orifice se situe au-dessous de l'écran tactile du contrôleur. L'eau peut être ajoutée pendant que le contrôleur est allumé. • L'alarme s'éteint quand les niveaux de réservoir atteignent 75 % pendant 10 secondes. • La session de thérapie continue.
	<p>Ajouter eau pour continuer</p> <p>Le contrôleur a détecté que le niveau d'eau de l'un ou l'autre réservoir est inférieur à 25 % pendant 10 secondes.</p> <p>Le contrôleur met en pause la thérapie des deux patients jusqu'à ce que les réservoirs soient remplis.</p> <p>La ou les sessions de thérapie peuvent être redémarrées ou arrêtées.</p>	<ul style="list-style-type: none"> • Ajouter de l'eau distillée à l'orifice de l'un ou l'autre réservoir ; l'orifice se situe au-dessous de l'écran tactile du contrôleur. L'eau peut être ajoutée pendant que le contrôleur est allumé. • L'alarme s'éteint quand les niveaux de réservoir atteignent 75 %. • Les sessions de thérapie restent en pause. • Continuer la thérapie après le remplissage des réservoirs en appuyant sur le bouton Démarrer pour le ou les patients. • Le fait d'appuyer sur le bouton d'arrêt met fin à la session de thérapie.

Alarme	Signification du message	Mesures à prendre
	<p>Débit eau faible Patient 1</p> <p>Le contrôleur a détecté un débit d'eau faible pour le Patient 1.</p> <p>Le contrôleur n'interrompt pas la thérapie des patients.</p>	<ul style="list-style-type: none"> • Vérifier l'attelle pour la présence éventuelle de plis, d'autres obstructions ou de fuites. • Si l'alarme persiste, vérifier le tuyau du Patient 1 pour la présence éventuelle de plis, d'autres obstructions ou de fuites. • Vérifier que l'attelle est bien ajustée. • Si l'alarme persiste, s'assurer qu'elle est bien raccordée au tuyau ou essayer une autre attelle afin d'isoler le composant potentiellement à l'origine de l'erreur. • Réduire le niveau de compression. • L'alarme s'éteint quand l'obstruction est résolue. • La ou les sessions de thérapie continuent.
	<p>Débit eau faible persistant Patient 1</p> <p>Le contrôleur a détecté un débit d'eau faible pour le Patient 1 pendant au moins 90 secondes.</p> <p>Le contrôleur met en pause la thérapie du Patient 1.</p> <p>Si la session de thérapie du patient 2 est en cours, le contrôleur ne met pas en pause la thérapie du Patient 2.</p>	<ul style="list-style-type: none"> • Vérifier l'attelle pour la présence éventuelle de plis, d'autres obstructions ou de fuites. • Si l'alarme persiste, vérifier le tuyau du Patient 1 pour la présence éventuelle de plis, d'autres obstructions ou de fuites. • Réduire le niveau de compression. • La session de thérapie pour le patient bloqué reste en pause. • Appuyer sur le bouton de réinitialisation de l'alarme. • Si l'alarme persiste, s'assurer que l'attelle est bien raccordée au tuyau ou essayer une autre attelle afin d'isoler le composant potentiellement à l'origine de l'erreur. • Appuyer sur le bouton Démarrer pour démarrer la thérapie du Patient 1 ou appuyer sur le bouton d'arrêt pour arrêter la thérapie.

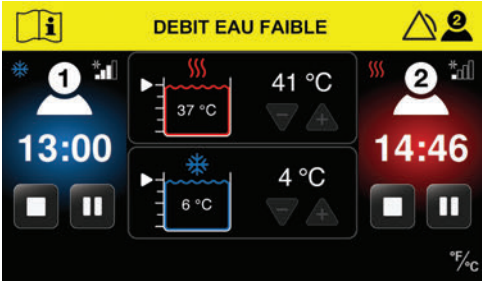
Pour plus d'aide : Aux États-Unis, appeler le Service Clientèle de Game Ready au 1.888.GameReady (1.888.426.3732) ou 1.510.868.2100. En dehors des États-Unis, contacter votre distributeur local.

Alarme	Signification du message	Mesures à prendre
	<p>Débit eau faible Patient 2</p> <p>Le contrôleur a détecté un débit d'eau faible pour le Patient 2.</p> <p>Le contrôleur n'interrompt pas la thérapie des patients.</p>	<ul style="list-style-type: none"> • Vérifier l'attelle pour la présence éventuelle de plis, d'autres obstructions ou de fuites. • Si l'alarme persiste, vérifier le tuyau du Patient 2 pour la présence éventuelle de plis, d'autres obstructions ou de fuites. • Vérifier que l'attelle est bien ajustée. • Si l'alarme persiste, s'assurer que l'attelle est bien raccordée au tuyau ou essayer une autre attelle afin d'isoler le composant potentiellement à l'origine de l'erreur. • Réduire le niveau de compression. • L'alarme s'éteint quand l'obstruction est résolue. • La ou les sessions de thérapie continuent.
	<p>Débit eau faible persistant Patient 2</p> <p>Le contrôleur a détecté un débit d'eau faible pour le Patient 2 pendant au moins 90 secondes.</p> <p>Le contrôleur met en pause la thérapie du Patient 2.</p> <p>Si la session de thérapie du patient 1 est en cours, le contrôleur ne met pas en pause la thérapie du Patient 1.</p>	<ul style="list-style-type: none"> • Vérifier l'attelle pour la présence éventuelle de plis, d'autres obstructions ou de fuites. • Si l'alarme persiste, vérifier le tuyau du Patient 2 pour la présence éventuelle de plis, d'autres obstructions ou de fuites. • Réduire le niveau de compression. • La session de thérapie pour le patient bloqué reste en pause. • Appuyer sur le bouton de réinitialisation de l'alarme. • Si l'alarme persiste, s'assurer que l'attelle est bien raccordée au tuyau ou essayer une autre attelle afin d'isoler le composant potentiellement à l'origine de l'erreur. • Appuyer sur le bouton Démarrer pour démarrer la thérapie du Patient 2 ou appuyer sur le bouton d'arrêt pour arrêter la thérapie.

Alarme	Signification du message	Mesures à prendre
	<p>Pression air faible Patient 1</p> <p>Le contrôleur a détecté une pression d'air faible pour le Patient 1 pendant au moins 30 secondes de plus que la durée attendue pour atteindre la pression maximale.</p> <p>Le contrôleur met en pause la thérapie du Patient 1.</p> <p>Si la session de thérapie du patient 2 est en cours, le contrôleur ne met pas en pause la thérapie du Patient 2.</p>	<ul style="list-style-type: none"> • Vérifier que l'attelle est bien ajustée (la fermeture auto-agrippante doit être fixée). • Déconnecter l'attelle du connecteur et la dégonfler en l'aplatissant pour en évacuer l'air. • Réessayer. • Appuyer sur le bouton de réinitialisation de l'alarme. • Si cela ne résout pas le problème, vérifier le tuyau ou l'attelle pour la présence éventuelle de fuites. • Essayer une autre attelle pour tenter d'isoler le problème. <p><i>Si des fuites sont détectées, contacter le service clientèle de Game Ready ou le distributeur local pour obtenir de l'aide.</i></p> <ul style="list-style-type: none"> • Après avoir appuyé sur le bouton de réinitialisation de l'alarme, appuyer sur le bouton Démarrer pour redémarrer la thérapie du Patient 1 ou appuyer sur le bouton d'arrêt pour arrêter la thérapie.
	<p>Pression air faible Patient 2</p> <p>Le contrôleur a détecté une pression d'air faible pour le Patient 2 pendant au moins 30 secondes de plus que la durée attendue pour atteindre la pression maximale.</p> <p>Le contrôleur met en pause la thérapie du Patient 2.</p> <p>Si la session de thérapie du patient 1 est en cours, le contrôleur ne met pas en pause la thérapie du Patient 1.</p>	<ul style="list-style-type: none"> • Vérifier que l'attelle est bien ajustée (la fermeture auto-agrippante doit être fixée). • Déconnecter l'attelle du connecteur et la dégonfler en l'aplatissant pour en évacuer l'air. • Réessayer. • Appuyer sur le bouton de réinitialisation de l'alarme. • Si cela ne résout pas le problème, vérifier le tuyau ou l'attelle pour la présence éventuelle de fuites. • Essayer une autre attelle pour tenter d'isoler le problème. <p><i>Si des fuites sont détectées, contacter le service clientèle de Game Ready ou le distributeur local pour obtenir de l'aide.</i></p> <ul style="list-style-type: none"> • Après avoir appuyé sur le bouton de réinitialisation de l'alarme, appuyer sur le bouton Démarrer pour redémarrer la thérapie du Patient 2 ou appuyer sur le bouton d'arrêt pour arrêter la thérapie.

Pour plus d'aide : Aux États-Unis, appeler le Service Clientèle de Game Ready au 1.888.GameReady (1.888.426.3732) ou 1.510.868.2100. En dehors des États-Unis, contacter votre distributeur local.

CODES D'ERREUR

Si le Med4 Elite émet un signal d'alarme sonore et affiche un message d'erreur en cours de traitement, le contrôleur coupe l'alimentation. Prendre note du code d'erreur et, aux États-Unis, contacter le Support Technique de Game Ready au 1.888.GameReady (1.888.426.3732) ou 1.510.868.2100. Hors des États-Unis, contacter le distributeur local.

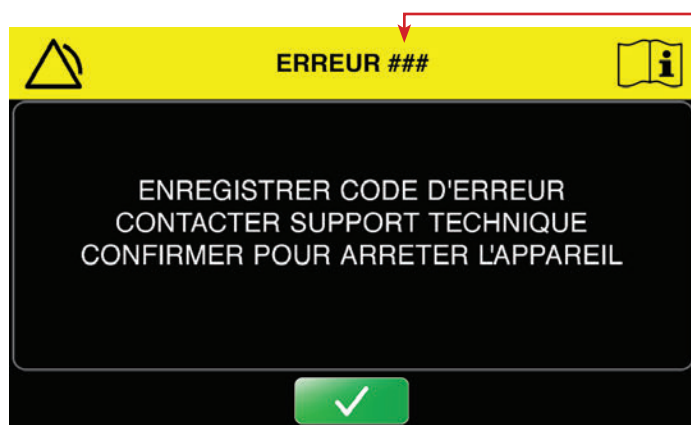

REMARQUE : Le code d'erreur est indiqué dans la barre de titre.

RÉPARATION DU MED4 ELITE

Si le Med4 Elite doit être réparé, ce service doit être effectué par un agent agréé de Game Ready. Ne pas tenter de réparer le contrôleur. Toute réparation non autorisée annule la garantie.

L'appareil contient le réfrigérant R-134a, qui doit être remplacé exclusivement par des techniciens qualifiés. Contacter le Support Technique de Game Ready. Aux États-Unis, appeler le 1.888. GameReady (1.888.426.3732) ou 1.510.868.2100. En dehors des États-Unis, contacter votre distributeur local.

Dimensions	L 83 cm x l 63 cm x H 109 cm (32,5 po x 24,75 po x 43 po)
Poids quand les réservoirs sont vides	78 kg (172 livres)
Poids quand les réservoirs sont pleins	85 kg (188 livres)
Tension d'entrée	100–240 V~, 50–60 Hz
Puissance d'entrée	1 200 VA
Plage de température du réservoir chaud	35–45 °C (95–113 °F)
Plage de température du réservoir froid	3,33–15,56 °C (38–60 °F)
Conditions ambiantes de fonctionnement	10–32 °C (50–90 °F) 30 à 90 % sans condensation
Température et humidité de stockage	1–50 °C (33–122 °F) 10 à 95 % sans condensation
Plage d'altitude de fonctionnement	0–3 000 m (0–9 842 pieds)
Capacités des réservoirs	Réservoir chaud : 3,8 litres (1 gallon) Réservoir froid : 3,8 litres (1 gallon)
Température des réservoirs :	Température maximum du réservoir chaud : 45 °C (113 °F) Température minimum du réservoir froid : 3 °C (38 °F) Précision de température de l'eau : ± 2 °C (± 4 °F)
Compression pneumatique intermittente	Sans compression : L'attelle est évacuée dans l'atmosphère Faible : 5 à 15 mmHg Moyenne-faible : 5 à 30 mmHg Moyenne : 5 à 50 mmHg Élevée : 5 à 75 mmHg Précision de la pression d'air : ± 10 mmHg Bas de la rampe de pression : 5 mmHg

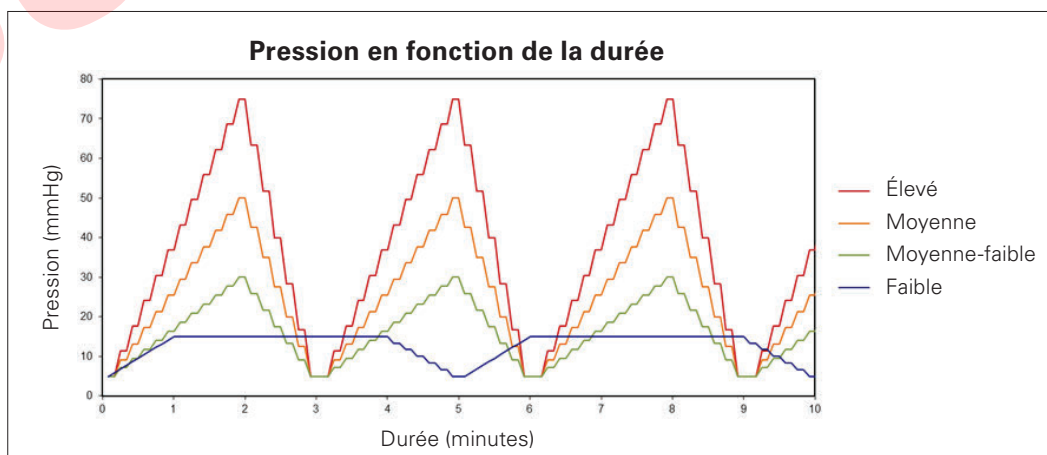

Les plages ci-dessus représentent la compression cyclique délivrée par le Med4 Elite. Par exemple, la compression Faible commence au niveau bas de 5 mmHg et atteint la compression maximum à 15 mmHg. Le contrôleur cycle de bas en haut de la rampe de pression de façon répétée jusqu'à ce que la durée de la session de thérapie soit écoulée.

CARACTÉRISTIQUES TECHNIQUES DU CORDON D'ALIMENTATION FOURNI

Cordon d'alimentation de qualité médicale Game Ready REF 303835 Canada États-Unis Mexique	Câblage	14 AWG / 3C, SJTW, temp. nominale 105 °C
	Tension nominale	125 V, 15 A
	Fiche	NEMA 5-15P
	Connecteur	CEI 60320 C19
	Homologations	UL, C-UL
		Conforme à la directive RoHS

Cordon d'alimentation Game Ready REF 303838 Chili Italie	Câblage	H05VV-F 3G 1,5 mm ²
	Tension nominale	250 V, 16 A
	Fiche	CEI 23-16 (Italie)
	Connecteur	CEI 60320 C19
	Homologations	EUROPE, VDE
		Conforme à la directive RoHS

Cordon d'alimentation Game Ready REF 303836 Allemagne Espagne Finlande France Grèce Pays-Bas Pologne Russie Suède Turquie	Câblage	K60227 CEI 53 3G 1,5 mm ² + H05VV-F 3G 1,5 mm ²
	Tension nominale	250 V, 16 A
	Fiche	CEE 7/7 Schuko (Europe)
	Connecteur	CEI 60320 C19
	Homologations	Marquage CE+KC, VDE+KC, EAC
		Conforme à la directive RoHS

Cordon d'alimentation Game Ready REF 303839 Inde	Câblage	H05VV-F 3G 0,75 mm ²
	Tension nominale	250 V, 16 A
	Fiche	IS 6538 (Inde)
	Connecteur	CEI 60320 C19
	Homologations	BIS
		Conforme à la directive RoHS

Cordon d'alimentation Game Ready REF 303837 Arabie Saoudite Émirats Arabes Unis Hong Kong Koweït Royaume-Uni	Câblage	H05VV-F 3G 1,5 mm ²
	Tension nominale	250 V, 13 A
	Fiche	BS1363 UK13
	Connecteur	CEI 60320 C19
	Homologations	Marquage CE, BSI+PSB
		Conforme à la directive RoHS

Cordon d'alimentation Game Ready REF 303840 Suisse	Câblage	H05VV-F 3G 1,5 mm ²
	Tension nominale	250 V, 10 A
	Fiche	SEV 1011 (Suisse)
	Connecteur	CEI 60320 C19
	Homologations	Europe, CE, SEV
		Conforme à la directive RoHS

Cordon d'alimentation Game Ready REF 303841 Brésil	Câblage	CEI 60227-5 60227 CEI 53 3G 1,5 mm ²
	Tension nominale	250 V, 10 A
	Fiche	NBR 14136 (Brésil)
	Connecteur	CEI 60320 C19
	Homologations	INMETRO
		Conforme à la directive RoHS

Cordon d'alimentation Game Ready REF 303842 Argentine	Câblage	H05VV-F 3G 1,5 mm ²
	Tension nominale	250 V, 10 A
	Fiche	IRAM 2073:2009 (Argentine)
	Connecteur	CEI 60320 C19
	Homologations	Europe, VDE, CE
		Conforme à la directive RoHS

Cordon d'alimentation Game Ready REF 303846 Japon	Câblage	VCTF 3C 2,0 mm ²
	Tension nominale	125 V, 15 A
	Fiche	JIS 8303 (Japon)
	Connecteur	CEI 60320 C19
	Homologations	PSE
		Conforme à la directive RoHS

Cordon d'alimentation Game Ready REF 303843 Australie	Câblage	H05VV-F 3G 1,5 mm ²
	Tension nominale	250 V, 15 A
	Fiche	AS/NZS 4417 (Australie) 15 A
	Connecteur	CEI 60320 C19
	Homologations	Europe, SAA
		Conforme à la directive RoHS

Cordon d'alimentation Game Ready REF 303847 Corée	Câblage	K60227 CEI 53 3C 1,5 mm ²
	Tension nominale	250 V, 16 A
	Fiche	KSC 8305 (Corée)
	Connecteur	CEI 60320 C19
	Homologations	KC
		Conforme à la directive RoHS

Cordon d'alimentation Game Ready REF 303844 Danemark	Câblage	H05VV-F 3G 1,5 mm ²
	Tension nominale	250 V, 10 A
	Fiche	SRAF 1962/DB 16/87 (Danemark)
	Connecteur	CEI 60320 C19
	Homologations	Europe, VDE
		Conforme à la directive RoHS

IMPORTANT : Utiliser uniquement le cordon d'alimentation fourni par Game Ready. Seul le cordon d'alimentation compatible dans le pays d'achat sera inclus avec le Med4 Elite.

Des cordons d'alimentation de rechange peuvent être achetés auprès du représentant Game Ready agréé local ou en contactant le Service Clientèle de Game Ready. Aux États-Unis, appeler le 1.888. Game Ready (1.888.426.3732) ou 1.510.868.2100. En dehors des États-Unis, contacter le distributeur local pour l'achat de pièces supplémentaires. Consulter *Accessoires et pièces de rechange* pour les pièces et accessoires supplémentaires.

Cordon d'alimentation Game Ready REF 303845 Israël	Câblage	H05W-F 3G 1,5 mm ²
	Tension nominale	250 V, 16 A
	Fiche	SI 32 (Israël)
	Connecteur	CEI 60320 C19
	Homologations	VDE, CE
		Conforme à la directive RoHS

Classification :	ÉQUIPEMENT ME DE CLASSE I
Type de pièce appliquée :	PIÈCE APPLIQUÉE DE TYPE B
Protection contre les chocs électriques :	<p>LE SYSTÈME MED4 ELITE SYSTEM EST CONSIDÉRÉ COMME UN APPAREIL DE CLASSE I (TERRE DE PROTECTION)</p>  <p>SYSTÈME MED4 ELITE : ÉQUIPEMENT MÉDICAL À USAGE GÉNÉRAL CONFORME AUX EXIGENCES RELATIVES AUX CHOCS ÉLECTRIQUES, INCENDIES ET DANGERS MÉCANIQUES UNIQUEMENT SELON LES NORMES ANSI/AAMI ES60601-1:2005/(R)2012 et CAN/CSA- C22.2 No. 60601-1:2014</p>
Protection contre la pénétration d'eau nuisible :	Ce produit a un indice de protection IPX0.
Classification du niveau de pollution :	Ce produit est classé comme polluant de niveau 2.
Degré de sécurité en présence d'anesthésiques inflammables ou d'oxygène :	Ne convient pas à l'utilisation dans un environnement enrichi en oxygène ou en présence d'anesthésiques inflammables.

PERFORMANCES ESSENTIELLES

Les performances essentielles du système Med4 Elite sont les suivantes :

CYCLES DE COMPRESSION PNEUMATIQUE INTERMITTENTE

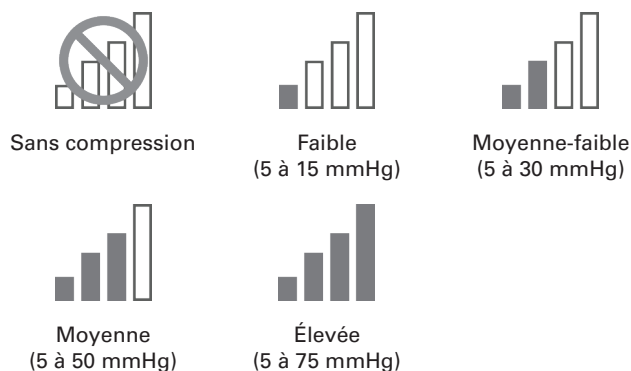

Précision de la pression d'air : ± 10 mmHg

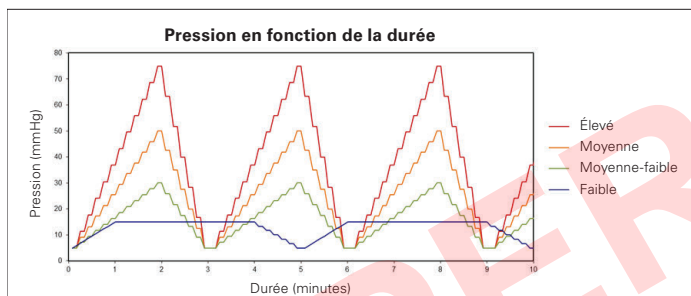

CONTRÔLE DE LA TEMPÉRATURE :

- Cryothérapie : La température du réservoir froid est réglable entre 3,33 et 15,56 °C (38 et 60 °F)
- Thermo thérapie : La température du réservoir chaud est réglable entre 35 et 45 °C (95 et 113 °F)
- Thérapie à contraste rapide : Alterne entre la cryothérapie et la thermo thérapie. Voir les plages ci-dessus.
- Pressothérapie seule : Le contrôle de la température ne s'applique pas.

Précision de température de l'eau : ± 2 °C (± 4 °F)

En cas de perte des performances essentielles, l'appareil peut afficher un écran d'alarme ou un message d'erreur, arrêter la thérapie et/ou être mis hors tension.

COMPATIBILITÉ ÉLECTROMAGNÉTIQUE

Le Med4 Elite est conforme aux exigences appropriées de la norme CEI 60601-1-2 relative à la compatibilité électromagnétique. S'assurer que le Med4 Elite est installé et utilisé conformément aux informations de compatibilité électromagnétiques fournies.

- **AVERTISSEMENT** : L'utilisation d'accessoires ou de câbles autres que ceux qui sont spécifiés ou fournis par le fabricant de ce matériel risque d'augmenter les émissions électromagnétiques ou de diminuer l'immunité électromagnétique de ce matériel et d'entraîner son mauvais fonctionnement.
- **AVERTISSEMENT** : Éviter d'utiliser ce matériel lorsqu'il se situe à côté de, ou superposé avec d'autres équipements, car cela risque d'entraîner son mauvais fonctionnement. Si une telle configuration est nécessaire, observer ce matériel et les autres équipements afin d'assurer leur bon fonctionnement.
- **AVERTISSEMENT** : Les appareils de communication RF portables (y compris les périphériques comme les câbles d'antenne et les antennes externes) ne doivent pas être utilisés à moins de 30 cm (12 po) d'une partie quelconque du Med4 Elite. Sinon, cela risque de dégrader les performances de ce matériel.
- **REMARQUE** : Les caractéristiques d'émission de ce matériel conviennent pour une utilisation en milieu industriel et hospitalier (CISPR 11 classe A). S'il est utilisé dans un environnement résidentiel (pour lequel un niveau CISPR 11 classe B est habituellement requis), ce matériel peut ne pas offrir une protection adéquate pour les services de communication par radiofréquence. Il peut être nécessaire pour l'utilisateur de prendre des mesures d'atténuation telles que la réorientation ou la relocalisation du matériel.

Déclaration et directives du fabricant relatives aux émissions électromagnétiques :

Test d'émissions	Conformité
Émissions RF conduites et rayonnées	CISPR 11 Groupe 1 Classe A
Distorsion harmonique	CISPR 11 Groupe 1 Classe A. Voir CEI 61000-3-2.
Fluctuations de tension/flicker	CISPR 11 Groupe 1 Classe A. Voir CEI 61000-3-3.

Déclaration et directives du fabricant relatives à l'immunité électromagnétique :			
Test d'immunité	Norme ou méthode de test CEM de base	Niveaux des tests d'immunité	Niveaux de conformité
Décharge électrostatique	CEI 61000-4-2	±8 kV contact	±8 kV contact
		±2 kV, ±4 kV, ±8 kV, ±15 kV air	±2 kV, ±4 kV, ±8 kV, ±15 kV air
Champs EM RF rayonnées	CEI 61000-4-3	3 V/m 80 MHz – 2,7 GHz 80 % AM à 1 kHz	3 V/m 80 MHz – 2,7 GHz 80 % AM à 1 kHz
Champs à proximité des équipements de communication RF sans fil	CEI 61000-4-3	Voir Tableau	Voir Tableau
Champs magnétiques à la fréquence industrielle nominaux	CEI 61000-4-8	30 A/m 50 Hz ou 60 Hz	30 A/m 50 Hz ou 60 Hz
Transitoires électriques rapides/salves	CEI 61000-4-4	±2 kV Fréquence de répétition 100 kHz	±2 kV Fréquence de répétition 100 kHz
Surtensions ligne(s) à ligne(s)	CEI 61000-4-5	±0,5 kV, ±1 kV	±0,5 kV, ±1 kV
Surtensions ligne(s) à la terre	CEI 61000-4-5	±0,5 kV, ±1 kV, ±2 kV	±0,5 kV, ±1 kV, ±2 kV
Perturbations conduites induites pas les champs RF	CEI 61000-4-6	3 V 0,15 MHz – 80 MHz 6 V dans les bandes ISM entre 0,15 et 80 MHz 80 % AM à 1 kHz	3 V 0,15 MHz – 80 MHz 6 V dans les bandes ISM entre 0,15 et 80 MHz 80 % AM à 1 kHz
Baisses de tension	CEI 61000-4-11	0 % U_T ; 0,5 cycle À 0°, 45°, 90°, 135°, 180°, 225°, 270° et 315° 0 % U_T ; 1 cycle et 70 % U_T ; 25/30 cycles Monophasé : à 0°	0 % U_T ; 0,5 cycle À 0°, 45°, 90°, 135°, 180°, 225°, 270° et 315° 0 % U_T ; 1 cycle et 70 % U_T ; 25/30 cycles Monophasé : à 0°
Coupures de tension	CEI 61000-4-11	0 % U_T ; 250/300 cycles	L'appareil est mis hors tension et/ou redémarré en cas de coupure de plus de cinq secondes.
Remarque : U_T est la tension secteur CA avant l'application du niveau de test.			

Champs à proximité des équipements de communication RF sans fil

Fréquence de test (MHz)	Bande	Service	Modulation	Puissance maximale (W)	Distance (m)	Niveau de test d'immunité (V/m)
385	380-390	TETRA 400	Modulation par impulsions 18 Hz	1,8	0,3	27
450	430-470	GMRS 460, FRS 460	FM ± 5 kHz d'écart 1 kHz sinus	2	0,3	28
710	704-787	LTE Bande 13, 17	Modulation par impulsions 217 Hz	0,2	0,3	9
745						
780						
810	800-960	GSM 800/900, TETRA 800, iDEN 820, CDMA 850, LTE Bande 5	Modulation par impulsions 18 Hz	2	0,3	28
870						
930						
1720	1700-1990	GSM 1800, CDMA 1900, GSM 1900, DECT, LTE Bande 1, 3, 4, 25, UMTS	Modulation par impulsions 217 Hz	2	0,3	28
1845						
1970						
2450	2400-2570	Bluetooth, WLAN, 802.11 b/g/n, RFID 2450, LTE Bande 7	Modulation par impulsions 217 Hz	2	0,3	28
5240	5100-5800	WLAN 802.11 a/n	Modulation par impulsions 217 Hz	0,2	0,3	9
5500						
5785						

ACCESSOIRES ET PIÈCES DE RECHANGE

Les accessoires et pièces de rechange peuvent être achetés auprès du représentant Game Ready agréé local ou en contactant le Service Clientèle de Game Ready. Aux États-Unis, appeler le 1.888. Game Ready (1.888.426.3732) ou 1.510.868.2100. En dehors des États-Unis, contacter votre distributeur local.

ACCESSOIRES

- Les attelles Game Ready de la série ATX® sont disponibles en différentes tailles pour diverses régions du corps, notamment : épaule, coude, main/poignet, dos, hanche/aîne, genou, jambe et cheville.
- Mallette de transport Med4 Elite personnalisée pour le transport du contrôleur

Pour obtenir la liste complète des produits, consulter le site Web www.gameready.com.

PIÈCES DE RECHANGE

- Tuyau connecteur
- Filtre
- Tamis pour orifice de remplissage des réservoirs
- Tuyau de drainage
- Cordon d'alimentation

REMARQUE : Utiliser uniquement des accessoires et pièces de rechange Game Ready avec le Med4 Elite. L'utilisation de produits autres que ceux qui sont fabriqués par Game Ready avec le Med4 Elite peut annuler la garantie.

GARANTIE

GARANTIE LIMITÉE DU FABRICANT

CoolSystems garantit que le Med4 Elite (y compris les tuyaux connecteurs et le cordon d'alimentation), s'il est correctement utilisé, sera exempt de vices matériels et de main-d'œuvre pendant une période de deux (2) ans suivant la date à laquelle le Med4 Elite a été acheté. Si le Med4 Elite, visé par cette garantie limitée, tombe en panne pendant la période de garantie pour les raisons couvertes par cette garantie limitée, CoolSystems pourra, à sa seule discrétion :

- RÉPARER le Med4 Elite
OU
REEMPLACER le Med4 Elite par un autre Med4 Elite.

PORTÉE DE LA GARANTIE LIMITÉE

CoolSystems peut décider de réparer ou de remplacer le Med4 Elite par un produit neuf ou remis à neuf. Le produit renvoyé devient la propriété de CoolSystems dès sa réception. Le Med4 Elite de remplacement est couvert par cette garantie écrite et soumis aux mêmes limitations et exclusions pour le reste de la période de garantie d'origine. CETTE GARANTIE LIMITÉE S'APPLIQUE UNIQUEMENT À L'ACHETEUR D'ORIGINE DU Med4 Elite ET N'EST PAS TRANSFÉRABLE.

EXCLUSIONS DE LA GARANTIE LIMITÉE

Cette garantie limitée ne couvre pas les dommages résultant de causes externes, notamment et sans s'y limiter, le stockage, toute utilisation ou manipulation non conforme aux instructions du produit, les accidents, les abus, la négligence, les modifications et une réparation non autorisée.

OBTENTION DES SERVICES DE GARANTIE

Pour obtenir les services de garantie aux États-Unis, appeler le service clientèle de Game Ready au numéro gratuit 1.888.426.3732 (+1.510.868.2100) ; en dehors des États-Unis, contacter le distributeur local. Si l'utilisateur ne sait pas qui est le distributeur local, il peut appeler le service clientèle de Game Ready au +1.510.868.2100 pour se faire orienter. Le produit doit être inscrit en ligne auprès de CoolSystems dans les trente (30) jours suivant la date d'achat pour avoir droit aux services de garantie. Si le produit est éligible pour les services de garantie de CoolSystems, l'envoi d'un technicien agréé sera prévu par CoolSystems ou son distributeur pour fournir une réparation sur le terrain. Si CoolSystems autorise le renvoi du Med4 Elite, un numéro d'autorisation de renvoi de matériel (Return Material Authorization, RMA) sera fourni à l'acheteur. Conserver ce numéro RMA dans les archives. CoolSystems ou son distributeur organisera l'expédition du Med4 Elite à CoolSystems (aux frais de CoolSystems). L'acheteur ne doit pas renvoyer le Med4 Elite sans avoir obtenu au préalable l'autorisation écrite de CoolSystems. CoolSystems peut demander à l'acheteur de confirmer par écrit qu'il est bien l'acheteur d'origine du Med4 Elite.

EXCLUSIONS DE GARANTIE

CES GARANTIES ANNULENT ET REMPLACENT TOUTE AUTRE GARANTIE EXPRESSE OU IMPLICITE, NOTAMMENT ET SANS S'Y LIMITER, TOUTE GARANTIE IMPLICITE DE QUALITÉ MARCHANDE OU D'ADÉQUATION À UN USAGE PARTICULIER. COOLSYSTEMS NE FAIT AUCUNE GARANTIE EXPRESSE AUTRE QUE CELLES ÉNONCÉES ICI. COOLSYSTEMS EXCLUT TOUTE AUTRE GARANTIE EXPRESSE OU IMPLICITE, NOTAMMENT ET SANS S'Y LIMITER, TOUTE GARANTIE IMPLICITE DE QUALITÉ MARCHANDE OU D'ADÉQUATION À UN USAGE PARTICULIER. CERTAINES JURIDICTIONS N'AUTORISANT PAS L'EXCLUSION DE GARANTIES LIMITÉES, CETTE LIMITATION PEUT NE PAS ÊTRE APPLICABLE DANS CE CAS. TOUTES LES GARANTIES EXPRESSES ET IMPLICITES SONT LIMITÉES À LA DURÉE DE LA PÉRIODE DE LA GARANTIE LIMITÉE. AUCUNE GARANTIE N'EST APPLICABLE APRÈS CETTE PÉRIODE. CERTAINES JURIDICTIONS N'AUTORISANT PAS LES LIMITATIONS DE DURÉE D'UNE GARANTIE IMPLICITE, CETTE LIMITATION PEUT NE PAS ÊTRE APPLICABLE DANS CE CAS.

LIMITATIONS DE RESPONSABILITÉ

LA RESPONSABILITÉ DE COOLSYSTEMS AU TITRE DE CETTE GARANTIE ET DE TOUTE AUTRE GARANTIE EXPRESSE OU IMPLICITE SE LIMITE À LA RÉPARATION OU AU REMPLACEMENT, TEL QU'ÉNONCÉ CI-DESSUS. CES RECOURS CONSTITUENT LES SEULS ET UNIQUES RECOURS EN CAS DE VIOLATION DE GARANTIE. EN AUCUN CAS COOLSYSTEMS NE PEUT ÊTRE TENU RESPONSABLE ENVERS QUICONQUE DES DOMMAGES ACCESSOIRES, PARTICULIERS, PUNITIFS OU CONSÉCUTIFS, Y COMPRIS LES PERTES DE BÉNÉFICES, COÛTS D'ACQUISITION DE BIENS DE SUBSTITUTION, TEMPS D'ARRÊT, BIENS INCORPORELS, ENDOMMAGEMENT OU REMPLACEMENT DE MATÉRIEL OU DE BIENS OU TOUT DOMMAGE INDIRECT, ET CE MÊME SI COOLSYSTEMS A ÉTÉ INFORMÉ DE CETTE POSSIBILITÉ ET NONOBTANT TOUT MANQUEMENT À L'OBJET ESSENTIEL DE QUELQUE RECOURS LIMITÉ QUE CE SOIT PRÉVU PAR LES PRÉSENTES. CERTAINES JURIDICTIONS N'AUTORISANT PAS L'EXCLUSION OU LA LIMITATION DE DOMMAGES ACCESSOIRES OU INDIRECTS, LES LIMITATIONS OU LES EXCLUSIONS CI-DESSUS PEUVENT NE PAS ÊTRE APPLICABLES DANS CE CAS. CETTE GARANTIE LIMITÉE DONNE À L'ACHETEUR DES DROITS SPÉCIFIQUES, ET CELUI-CI PEUT AVOIR D'AUTRES DROITS SELON LA JURIDICTION.

ENREGISTREMENT DE GARANTIE

Remplir en ligne la fiche d'enregistrement de garantie pour le Med4 Elite dans un délai de 30 jours à www.gameready.com. Consulter la page « Product Registration » (Enregistrement du produit) puis remplir et soumettre les informations. Les informations suivantes sont nécessaires pour remplir la fiche d'enregistrement de garantie : le numéro de modèle (REF) et le numéro de série (SN) du contrôleur. Ces numéros sont indiqués sur l'étiquette apposée au dos du contrôleur et peuvent également être trouvés sur l'écran Informations dans les réglages système.

GARANTIE DES ACCESSOIRES DU MED4 ELITE

Les informations de garantie pour les échangeurs de chaleur, les attelles et les gaines Game Ready sont disponibles à www.gameready.com.

PROPRIÉTÉ INTELLECTUELLE







MARQUES DE COMMERCE, NOMS COMMERCIAUX, DROITS D'AUTEUR ET BREVETS





Le Med4 Elite et tous les accessoires sont protégés par le droit d'auteur, y compris mais sans s'y limiter, les marques de commerce, noms commerciaux, droits d'auteur et brevets appartenant à CoolSystems ou exploités par CoolSystems sous licence. Aucune licence n'est concédée aux utilisateurs au titre de ces droits de propriété intellectuelle, et par les présentes l'ensemble de ces droits est expressément réservé par CoolSystems. Les utilisateurs acceptent de ne pas (i) modifier un produit ou la documentation Med4 Elite fournis par CoolSystems à l'utilisateur, ni (ii) procéder à l'ingénierie inverse, la décompilation ou le désassemblage d'un produit Med4 Elite, ou encourager ou aider un tiers à ce faire. Certaines des marques de commerce, noms commerciaux et droits d'auteur de CoolSystems figurent dans les présentes.

LICENCE DE LOGICIEL

Les produits Med4 Elite contiennent un logiciel, qui est installé dans les produits par CoolSystems. CoolSystems est le propriétaire de ce logiciel ou l'exploite sous licence auprès d'un tiers. Chaque vente d'un produit Med4 Elite ne constitue pas la vente du logiciel contenu dedans, mais constitue une licence d'utilisation du logiciel dans le produit Med4 Elite sur lequel le logiciel a été installé à l'origine. Toute licence d'utilisation du logiciel contenu dans ses produits Med4 Elite concédée par CoolSystems ne confère pas à l'utilisateur/au détenteur de licence le droit de copier, modifier, désassembler, procéder à l'ingénierie inverse, créer des œuvres dérivées dudit logiciel que se soit sous forme originale ou modifiée, dans d'autres produits que le Med4 Elite sur lequel le logiciel a été installé à l'origine par CoolSystems.

DESCRIPTIONS DES SYMBOLES

	SYSTÈME MED4 ELITE : ÉQUIPEMENT MÉDICAL À USAGE GÉNÉRAL CONFORME AUX EXIGENCES RELATIVES AUX CHOCS ÉLECTRIQUES, INCENDIES ET DANGERS MÉCANIQUES UNIQUEMENT SELON LES NORMES ANSI/AAMI ES60601-1:2005/(R)2012 et CAN/CSA- C22.2 No. 60601-1:2014
 100-240VAC 1200VA 50-60Hz	Alimenté par C.A.
	Pièces appliquées de type B
	Attention : Tension dangereuse (CEI 60417-5036)
	Attention : Danger pour le doigts. Tenir les doigts éloignés des pales du ventilateur.
	Avertissement général
	Technicien de réparation qualifié
	Type de réfrigérant
	Quantité de réfrigérant en grammes
	Avertissement : Le manuel d'utilisation doit être lu et compris dans son intégralité avant d'utiliser l'appareil. Le non-respect des instructions d'utilisation peut entraîner des blessures graves.

	Attention : Consulter le manuel d'utilisation
	Veille (bouton Marche/Arrêt)
	Ce symbole, figurant sur le contrôleur ou son emballage, signifie que le produit ne doit pas être mis au rebut avec les déchets ménagers/ post-consommation. Pour connaître les lieux de mise au rebut des déchets électriques et électroniques, contacter le service communal/ cantonal de traitement des déchets ou Game Ready pour obtenir de l'aide.
	Fabricant
	Symbole pour « fabriqué dans » un pays spécifique (États-Unis)
	Symbole pour « assemblé dans » un pays spécifique (États-Unis)
	Indique le numéro de référence du catalogue du fabricant afin d'identifier le dispositif médical
	Numéro de série
	Identifiant unique de dispositif Un IUD est un code numérique ou alphanumérique unique à deux parties : un identifiant de dispositif fixe et un identifiant de production variable (c.-à-d. un numéro de série ou numéro de lot)

SIÈGE SOCIAL

CoolSystems®, Inc.
DBA Game Ready®
1800 Sutter Street, Suite 500
Concord, California 94520
États-Unis

SUPPORT PRODUIT et TECHNIQUE

Aux États-Unis, appeler le numéro gratuit :	1.888.426.3732, Option 3
--	--------------------------

TÉLÉPHONE, E-MAIL ET FAX

Aux États-Unis, appeler le numéro gratuit	1.888.GameReady 1.888.426.3732
Téléphone	+1.510.868.2100
Fax	+1.510.559.9402
E-mail	info@gameready.com
Heures :	Du lundi au vendredi, de 9h00 à 17h00. (heure normale du Pacifique)

Des représentants sont disponibles 24h/24 et 7j/7 pour répondre aux questions sur les produits et fournir une assistance de dépannage.

Pour les clients situés en dehors des États-Unis, contacter le distributeur local.

Game Ready a des distributeurs agréés à travers le monde. Trouver le distributeur le plus proche. Consulter www.gameready.com pour une liste des distributeurs à l'international.



EC	REP
----	-----

EMERGO EUROPE
Prinsessegracht 20
2514 AP La Haye
Pays-Bas

EMERGO AUSTRALIA
201 Sussex Street
Darling Park, Tower II, Level 20
Sydney NSW 2000
Australie

G A M E  R E A D Y®

SUPERSAIDED



COOLSYSTEMS®, INC.
DBA GAME READY®
1800 SUTTER STREET, SUITE 500
CONCORD, CA 94520 ÉTATS-UNIS

1.888.GAMEREDY +1.510.868.2100

www.gameready.com

www.gameready.com/patents