



## MANUAL DEL USUARIO

---

Número de modelo 650550

**Rx ONLY**

La legislación federal de EE. UU. limita la venta de este dispositivo únicamente a profesionales médicos autorizados o por su orden.

The Med4 Elite User Manual may be updated from time to time. The most current version of the User Manual can be found online in various languages at [www.gameready.com](http://www.gameready.com).

If you require a paper copy of this manual, contact Game Ready Customer Service at 1.888.426.3732. International customers contact your local distributor.

دليل المستخدم هذا متوفر بلغات عدة على الموقع الإلكتروني  
[www.gameready.com](http://www.gameready.com)

Dieses Betriebshandbuch ist in verschiedenen Sprachen online unter  
[www.gameready.com](http://www.gameready.com) verfügbar

Este Manual del usuario está disponible en [www.gameready.com](http://www.gameready.com) en distintos idiomas

可前往在线获得本用户手册的多种语言版本  
[www.gameready.com](http://www.gameready.com)

Denne brugervejledning kan findes online på forskellige sprog på [www.gameready.com](http://www.gameready.com)

Deze Gebruikershandleiding is online beschikbaar in verschillende talen op  
[www.gameready.com](http://www.gameready.com)

Tämä käyttöopas löytyy netistä eri kielillä: [www.gameready.com](http://www.gameready.com)

On peut trouver ce manuel de l'utilisateur dans plusieurs langues en ligne à  
[www.gameready.com](http://www.gameready.com)

Μπορείτε να βρείτε αυτό το Εγχειρίδιο Χρήσης σε ηλεκτρονική μορφή σε διάφορες γλώσσες  
στη διεύθυνση: [www.gameready.com](http://www.gameready.com)

ניתן למצוא את המדריך הזה למשתמש בשפות שונות באתר [www.gameready.com](http://www.gameready.com)

Questo Manuale per l'utente è disponibile online in varie lingue su [www.gameready.com](http://www.gameready.com)

本ユーザー・マニュアルは、[www.gameready.com](http://www.gameready.com)  
へ行けば様々な言語でオンライン閲覧できます。

[www.gameready.com](http://www.gameready.com)

에 가시면 이 사용자 설명서를 온라인에서 다양한 언어로 찾아보실 수 있습니다.

Niniejszą Instrukcję obsługi można znaleźć w internecie w różnych językach na stronie  
[www.gameready.com](http://www.gameready.com)

Este Manual do Usuário pode ser encontrado online em vários idiomas em  
[www.gameready.com](http://www.gameready.com)

Данную инструкцию по применению, а также ее переводы на различные языки,  
можно найти на веб-сайте [www.gameready.com](http://www.gameready.com)

Denna användarhandbok finns tillgänglig på olika språk på nätet via  
[www.gameready.com](http://www.gameready.com)

Bu Kullanıcı Kılavuzu, değişik dillerde çevrimiçi olarak [www.gameready.com](http://www.gameready.com)  
adresinde bulunmaktadır

# BIENVENIDO A MED4 ELITE



SUPERSEDED

**Introducción al Med4 Elite™**

Indicaciones de uso .....2  
 Características .....3  
 Niveles de compresión .....3  
 Ilustraciones .....4  
 Equipo y documentación incluidos .....5  
 Definiciones ..... 6

**Seguridad**

Contraindicaciones del Med4 Elite .....7  
 Advertencias y precauciones generales ..... 8  
 Advertencias y precauciones del sistema..... 9

**Primeros pasos**

Instalación .....10  
 Llenado de los depósitos .....10  
 Encendido .....10  
 Configuración del idioma ..... 11  
 Cambio de los ajustes de fábrica .....12  
 Número de identificación personal (PIN) .....12

**Med4 Elite de un vistazo**

Elementos de la interfaz de usuario.....13  
 Íconos de terapia .....14  
 Íconos de los ajustes del sistema.....15

**Uso del Med4 Elite**

Ajuste de la temperatura.....16  
 Ajuste de la escala de temperatura (°C / °F).....16  
 Configuración de las sesiones de terapia .....16  
     Terapia para un solo paciente con una envoltura..... 17  
     Terapia para un solo paciente con dos envolturas.....18  
     Terapia para dos pacientes .....18  
 Terapia de calor ..... 20  
 Terapia de frío.....22  
 Terapia de contraste rápido .....24

Terapia solo de compresión ..... 28  
 Pausar, cambiar y terminar una terapia..... 30  
 Apagado ..... 31

**Configuración de los ajustes del sistema Med4 Elite**

Número de identificación personal (PIN).....32  
     Cambio del PIN .....32  
 Configuración de valores predeterminados ..... 33  
     Acceso a los ajustes del sistema ..... 36  
     Ajustes de calor .....37  
     Ajustes del frío..... 40  
     Función de repetición ..... 43  
     Ajustes de contraste rápido..... 44  
     Ajustes solo de compresión ..... 50  
 Restablecer los ajustes de fábrica del Med4 Elite.....52  
 Cambiar el idioma ..... 53  
 Trabajar con el software y la información del sistema Med4 Elite ..... 54  
 Ver la información del sistema..... 54  
 Descargar datos ..... 55  
 Actualizar el software del sistema ..... 56

**Almacenamiento, limpieza y mantenimiento del Med4 Elite**

Almacenamiento ..... 58  
 Limpieza y mantenimiento..... 59  
     Unidad de control y mangueras de conexión ..... 59  
     Depósitos de la unidad de control..... 59  
     Filtro de la unidad de control ..... 60  
     Envolturas..... 60  
 Añadir agua destilada .....61  
     Niveles de los depósitos de agua.....61

Transporte del Med4 Elite .....	62
Desplazamiento dentro del centro .....	62
Transporte en un vehículo .....	62
Eliminación .....	62
<b>Resolución de problemas del Med4 Elite</b>	
Mensajes importantes .....	63
Alarmas .....	64
Códigos de error .....	68
<b>Reparación del Med4 Elite .....</b>	<b>68</b>
<b>Especificaciones del producto Med4 Elite.....</b>	<b>69</b>
<b>Especificaciones del cable de alimentación suministrado .....</b>	<b>70</b>
<b>Clasificación UL.....</b>	<b>72</b>
<b>Rendimiento esencial.....</b>	<b>73</b>
<b>Compatibilidad electromagnética .....</b>	<b>73</b>
<b>Accesorios y piezas de repuesto</b>	
Accesorios .....	76
Piezas de repuesto.....	76
<b>Garantía</b>	
Garantía limitada del fabricante.....	76
Cómo obtener servicio de garantía .....	76
Registro de la garantía .....	77
Garantía de los accesorios del sistema Med4 Elite .....	77
<b>Propiedad intelectual</b>	
Marcas comerciales, nombres comerciales, derechos de autor y patentes .....	77
Licencia de software .....	77
<b>Descripción de los símbolos.....</b>	<b>78</b>
<b>Comuníquese con Game Ready .....</b>	<b>79</b>

## INTRODUCCIÓN AL MED4 ELITE™

Radicada en Concord, California, y fundada en 1997, Game Ready® (CoolSystems®, Inc.) es una compañía de tecnología médica de primera clase, que ayuda a los atletas y a los pacientes a recuperarse de lesiones o intervenciones quirúrgicas ortopédicas.

El primer sistema Game Ready fue lanzado en 2002 brindando a los profesionales médicos un dispositivo médico de última generación que combina frío con compresión activa.

Basándose en la innovadora tecnología de Game Ready, el sistema Med4 Elite es un dispositivo de recuperación con múltiples modalidades para usuarios profesionales. El sistema suministra terapia de frío sin hielo, terapia de calor, terapia de contraste rápido (alternando calor y frío), y terapia de compresión neumática intermitente, lo que brinda a los profesionales médicos opciones de tratamiento flexibles para distintos pacientes, procedimientos, lesiones y etapas de rehabilitación.

El uso del sistema Med4 Elite de última generación eleva a un nuevo nivel principios de probada eficacia, como el principio RICE (Rest, Ice, Compression, Elevation, reposo-hielo-compresión-elevación) y la terapia de calor. El engorroso flujo de trabajo de la terapia de contraste mejora con el tamaño más compacto y conveniente del producto. Las técnicas de terapia de contraste rápido mejoran con las envolturas Game Ready de doble acción, focalizadas y específicas para la parte del cuerpo a tratar. Los tratamientos con terapia de calor se pueden configurar, monitorear y controlar con mayor precisión y constancia que los métodos tradicionales.

La tecnología avanzada utilizada en el Med4 Elite permite proporcionar tratamiento a dos usuarios simultáneamente y utiliza las mismas envolturas anatómicamente diseñadas que el sistema Game Ready GRPro® 2.1. El dispositivo se controla a través de una pantalla táctil de computadora, permitiendo que el usuario maneje las modalidades de la terapia y que fácilmente regule y monitoree los ajustes de tiempo, de temperatura y de compresión del tratamiento.

Una lista de las patentes que cubren actualmente la tecnología Game Ready puede encontrarse en: [www.gameready.com/patents](http://www.gameready.com/patents).

## INDICACIONES DE USO

El Med4 Elite™ combina terapias de frío, de calor, de contraste y de compresión. Está diseñado para el tratamiento postquirúrgico y de lesiones agudas con el fin de reducir el edema, la inflamación y el dolor, para los cuales se indica frío y compresión. Está diseñado para el tratamiento postraumático y postquirúrgico de condiciones médicas o quirúrgicas para las cuales se indica terapia térmica localizada (caliente, fría o de contraste). Debe ser utilizado por profesionales médicos autorizados, o por su orden, en centros de rehabilitación, clínicas de atención ambulatoria y entornos de entrenamiento atlético.

## CARACTERÍSTICAS

El Med4 Elite ofrece cuatro opciones de terapia: De calor, de frío, de contraste rápido, y solo de compresión, para uno o dos pacientes simultáneamente. Las características y las opciones disponibles que se pueden personalizar para cada sesión de terapia se indican en la tabla a continuación.

Cuatro opciones de terapia (hasta 2 pacientes)	Niveles de temperatura	Tiempo de tratamiento	Nivel de compresión* (neumático intermitente)	Otras características
<b>Calor</b>	Ajustar la mínima y la máxima, en °C o °F	Ajustar el tiempo de terapia total	Bajo y ninguno	—
<b>Frío</b>	Ajustar la mínima y la máxima, en °C o °F	Ajustar el tiempo de terapia total	Bajo, medio-bajo, medio, alto y ninguno	Función de repetición, hasta 6 ciclos
<b>Contraste rápido</b>	Ajustar el mínimo y el máximo del calor y del frío, en °C o °F	Ajustar el tiempo del ciclo de calor y de frío y el tiempo de terapia total	Calor: Bajo y ninguno Frío: Bajo, medio-bajo, medio, alto y ninguno	Iniciar la terapia de contraste rápido con terapia de calor o de frío
<b>Solo compresión</b>	—	Ajustar el tiempo de terapia total	Bajo, medio-bajo, medio, alto	—

## NIVELES DE COMPRESIÓN

El Med4 Elite ofrece cuatro niveles de compresión para la terapia solo de compresión y de frío: **Bajo, medio-bajo, medio** y **alto**, y un nivel de compresión para la terapia de calor: **Bajo**. La terapia de frío y la terapia de calor también se pueden administrar **sin compresión**.

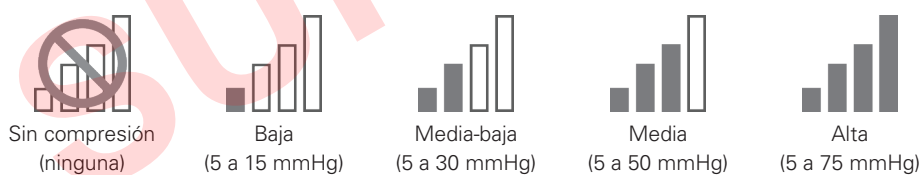

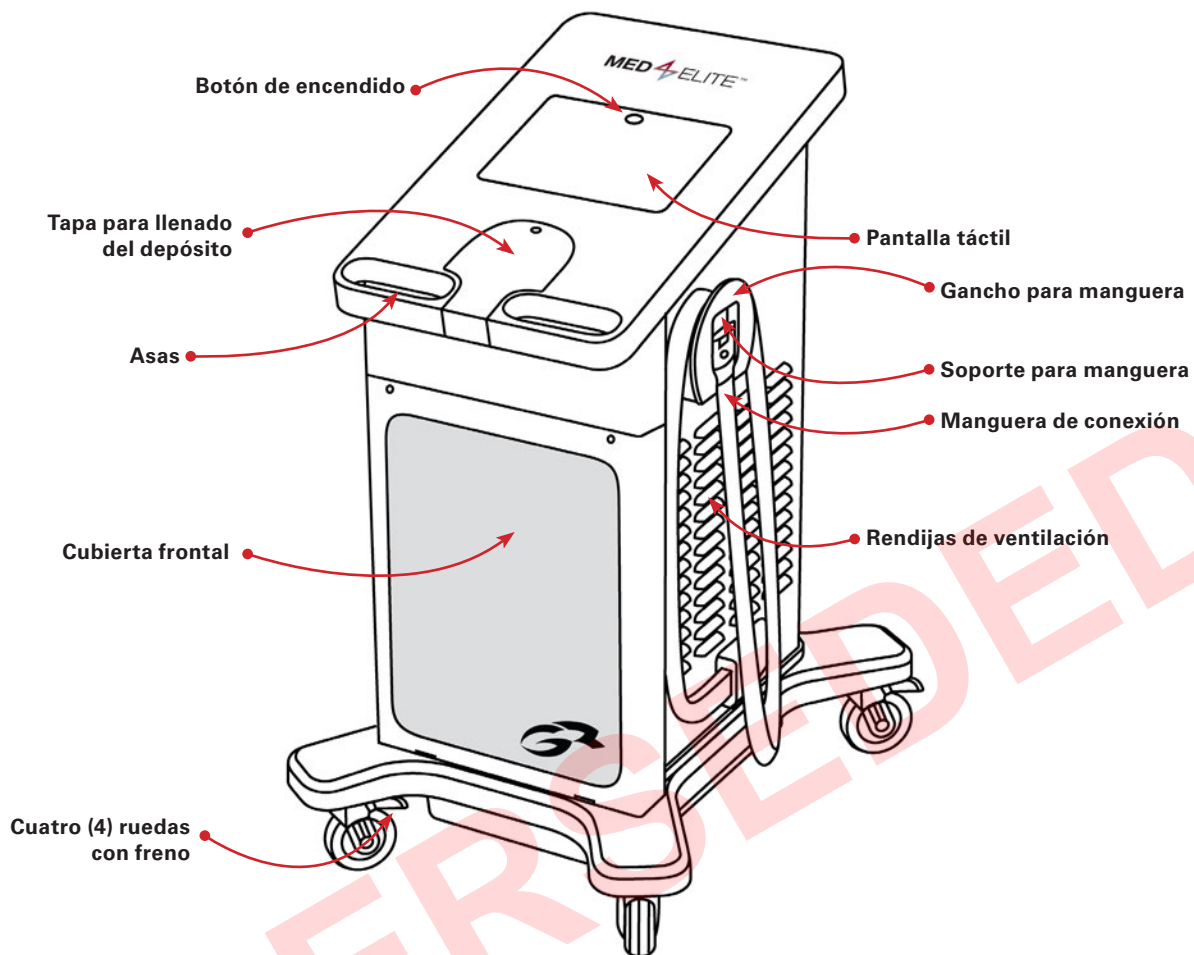

VISTA FRONTAL

## ENVOLTURA

(se vende por separado)

Para comenzar el tratamiento, se debe conectar al Med4 Elite una envoltura (compuesta de un intercambiador térmico de la serie ATX® interno y una funda exterior). Cada envoltura se vende por separado y no se incluye con el Med4 Elite. Solo use envolturas Game Ready con el Med4 Elite. El uso de productos distintos a los fabricados o suministrados por Game Ready con el Med4 Elite puede anular la garantía.

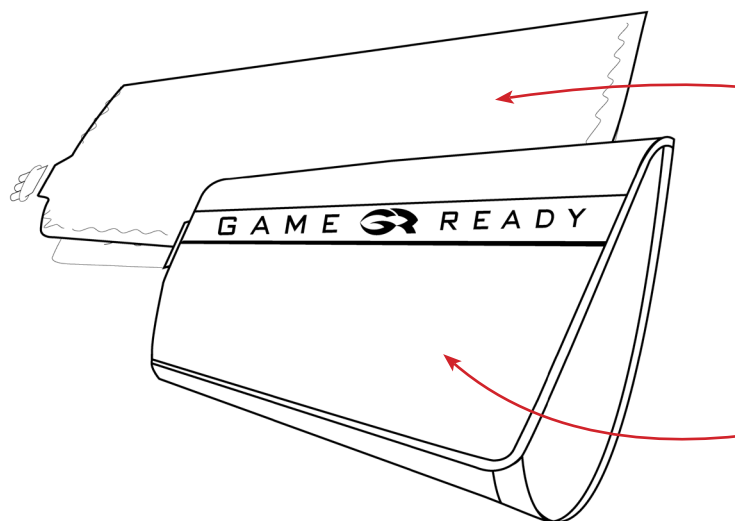



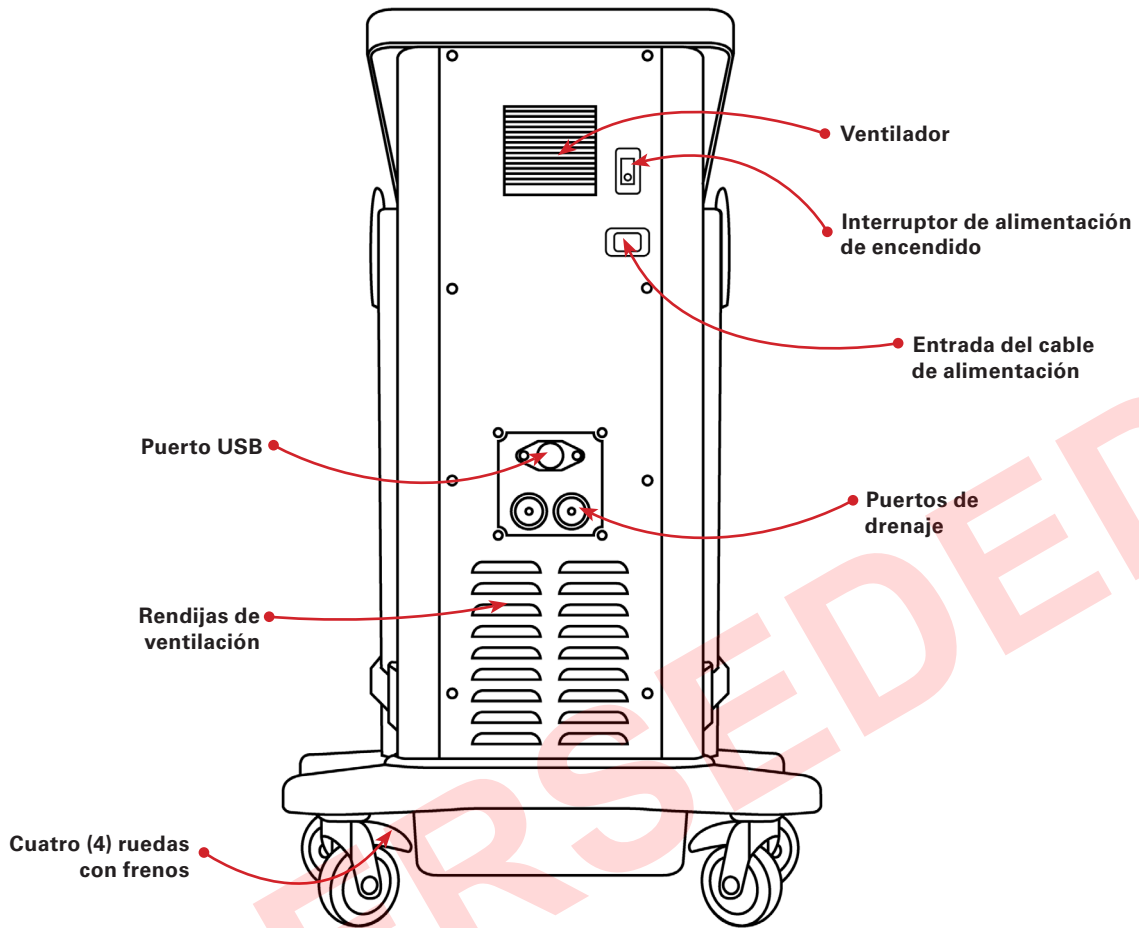

## VISTA POSTERIOR

### EQUIPO Y DOCUMENTACIÓN INCLUIDOS

Los siguientes elementos se incluyen con su sistema:

- 1 unidad de control Med4 Elite
- 1 cable de alimentación (~2.4 m / 8 pies)
- 2 mangueras de conexión (unidas a la unidad de control)
- 2 mangueras de drenaje
- 1 Manual del usuario
- 1 Guía de inicio rápido
- 1 Guía de referencia rápida
- 1 unidad flash USB Game Ready

Intercambiador térmico de la serie ATX®

Funda

## DEFINICIONES

<b>Administrador</b>	Persona(s) que tiene(n) la autoridad para determinar y configurar los Ajustes predeterminados del sistema para el centro.
<b>Apagado del sistema</b>	Apagar la computadora Med4 Elite y apagar el botón de encendido.
<b>Botón</b>	Aquellas partes de la interfaz gráfica de usuario que los usuarios oprimen para configurar y controlar funciones del sistema operativo Med4 Elite.
<b>Botón activo</b>	Botón gráfico en la interfaz gráfica de usuario que actualmente se puede seleccionar y que realizará su función prevista y/o el propósito por el cual se lo oprime. Los botones activos tienen aspecto tridimensional y a todo color.
<b>Botón inactivo</b>	Botón gráfico en la interfaz gráfica de usuario que actualmente no se puede seleccionar. Los botones inactivos son de aspecto plano y aparecen en gris.
<b>Botón de encendido</b>	El botón ubicado en la parte superior de la pantalla táctil que enciende y apaga la computadora.
<b>Depósito</b>	Uno de dos depósitos dentro de la unidad de control que almacenan, calientan y enfrían el agua.
<b>Ícono</b>	Símbolos de la GUI de Med4 Elite que representan a pacientes, niveles de modalidad terapéutica, condiciones internas y alarmas del Med4 Elite.
<b>Interfaz gráfica de usuario (GUI)</b>	Los medios con los cuales los usuarios interactúan con la computadora Med4 Elite. La GUI se compone de íconos, botones, imágenes y otra información de tratamiento. Los usuarios oprimen botones para configurar las sesiones de terapia y los Ajustes del sistema, y para controlar las sesiones de terapia. Una vez iniciada, la GUI muestra el progreso de las sesiones de terapia activas.
<b>Interruptor de encendido</b>	Interruptor en la parte posterior de la unidad de control que suministra energía al sistema.
<b>Número de identificación personal (PIN)</b>	Contraseña numérica que permite al administrador acceder los Ajustes del sistema Med4 Elite.
<b>Paciente</b>	Persona que recibe la terapia mediante el Med4 Elite.
<b>Pantalla</b>	Interfaz de la computadora Med4 Elite en donde los usuarios ajustan las funciones de la unidad de control y monitorean la actividad de la unidad de control. Por ejemplo, la pantalla Seleccionar paciente.
<b>Pantalla táctil</b>	Panel de vidrio que muestra la interfaz gráfica de usuario del Med4 Elite y con el cual los usuarios del Med4 Elite interactúan físicamente con la computadora de la unidad de control al tocar botones que aparecen en la pantalla.
<b>Reinicio</b>	Acción automatizada que ocurre después de que un usuario hace cambios en los Ajustes del sistema: la computadora Med4 Elite se apaga y cuando se la vuelva a encender funcionará con los ajustes nuevos.
<b>Repetición</b>	Cantidad de tiempo en que no se suministra ningún tratamiento durante la terapia de frío.
<b>Restablecer</b>	Regresar la computadora Med4 Elite a los ajustes de fábrica.
<b>Sesión</b>	Un solo tratamiento.
<b>Sistema</b>	Se refiere a toda la unidad de control Med4 Elite.
<b>Unidad de control</b>	El dispositivo Med4 Elite completo, incluido el sistema operativo, el hardware interno, la cubierta, las mangueras de conexión, etc.
<b>Usuario</b>	Persona que opera el Med4 Elite.

**IMPORTANTE: LEA LAS INDICACIONES, CONTRA-INDICACIONES, PRECAUCIONES Y ADVERTENCIAS COMPLETAS ANTES DE USAR ESTE PRODUCTO**

*Precaución:* La legislación federal de EE. UU. limita la venta de este dispositivo únicamente a profesionales médicos autorizados o por su orden.

Siga las recomendaciones de tratamiento de su profesional médico relativas a la frecuencia y la duración de uso de este dispositivo. Un profesional médico autorizado debe configurar y supervisar el uso de este dispositivo para el paciente.



**ADVERTENCIA:** Es obligatorio leer y comprender en su totalidad el Manual del usuario antes de utilizar el equipo. Si las instrucciones de uso no se siguen, podrían producirse lesiones graves.



**ATENCIÓN:** Consulte el Manual del usuario.

**CONTRAINDICACIONES DEL MED4 ELITE**

	MODO DE TERAPIA			
	Termoterapia	Crioterapia	Compresión	Contraste rápido
<p><b>X = Contraindicación absoluta –</b> La terapia en estas situaciones <b>no</b> deberá utilizarse en pacientes en el caso de:</p> <p><b>R = Contraindicación relativa –</b> La terapia en estas situaciones solamente deberá utilizarse bajo la supervisión de un profesional médico autorizado en los pacientes en el caso de:</p>				
Signos clínicos activos de edema periférico notable (por ejemplo, trombosis venosa profunda, insuficiencia venosa crónica, síndrome de compartimentación aguda, hipertensión venosa sistémica, insuficiencia cardíaca congestiva, cirrosis/ insuficiencia hepática, insuficiencia renal) en la región afectada.	X	X	X	X
Problemas vasculares importantes en la región afectada (por ejemplo, de congelación anterior, arteriosclerosis, insuficiencia arterial, diabetes, desregulación vascular u otra vasculopatía isquémica).	X	X	X	X
Discrasias hematológicas conocidas que predispongan a la trombosis (por ejemplo, hemoglobinuria paroxística al frío, crioglobulinemia, anemia drepanocítica o aglutininas frías en suero).		X	R	X
Tejidos inflamados como resultado de una lesión reciente o de la exacerbación de una afección inflamatoria crónica.	X	R		X
Extremidades con sensibilidad difusa o focal alterada al dolor o la temperatura, que impida al paciente comunicar sus observaciones de forma precisa y oportuna.	X	R		X
Circulación sanguínea local comprometida o deficiencia neurológica (lo que incluye parálisis o compromiso localizado debido a múltiples intervenciones quirúrgicas) en la región afectada.	R	R	R	R
Dificultades cognitivas o de comunicación que le impidan al paciente comunicar sus observaciones de forma precisa y oportuna.	X	R		X
Una fractura aguda e inestable (sin tratar) en la región afectada.	X		R	X
Tumor maligno local.	X		R	X
Zonas de piel dehiscente o dañada (piel dañada o comprometida) que generen una conducción térmica desigual a través de la piel (por ejemplo, herida abierta, tejido cicatricial, quemadura o injerto de piel). Deberá colocarse un apósito en cualquier herida abierta antes de utilizar el Med4 Elite.	X	R	R	X
Tejido sangrante activo o trastornos hemorrágicos.	X			X
Tejidos recientemente irradiados o zonas afectadas por enfermedades de la piel sensibles al calor (por ejemplo, eczema, psoriasis, vasculitis, dermatitis).	X			X
Afección cutánea inestable localizada (por ejemplo, dermatitis, ligadura de vena, gangrena o injerto de piel reciente) en la región afectada.	R	R	R	R
Cualquier infección local o sistémica activa.	X		X	X
Signos clínicos activos de flebitis inflamatoria, úlceras venosas o celulitis.	R	X	X	X

	MODO DE TERAPIA			
	Termoterapia	Crioterapia	Compresión	Contraste rápido
<p><b>X = Contraindicación absoluta –</b> La terapia en estas situaciones <b>no</b> deberá utilizarse en pacientes en el caso de:</p> <p><b>R = Contraindicación relativa –</b> La terapia en estas situaciones solamente deberá utilizarse bajo la supervisión de un profesional médico autorizado en los pacientes en el caso de:</p>				
Embarazo.	X			X
Cualquier factor de riesgo significativo o signo clínico activo de embolia (por ejemplo, émbolo pulmonar, edema pulmonar, infarto cerebral, fibrilación auricular, endocarditis, infarto de miocardio o placa embólica ateromatosa).		X	X	X
Una afección en la que no se desee un mayor retorno venoso o linfático en la extremidad afectada (por ejemplo, linfedema después de cáncer de mama u otro carcinoma local o carcinoma metastásico en la extremidad afectada).		X	X	X
Enfermedad de Raynaud o hipersensibilidad al frío (urticaria por frío).		X		X
Hipertensión, insuficiencia cardíaca, presión arterial extremadamente baja o insuficiencia cardíaca descompensada.	R	R	X	R
Niños menores de 18 años.	R	R	R	R
Cirugía reciente de dedo del pie en la región afectada.		R	R	R
Obnubilación o diabetes mellitus, esclerosis múltiple, mala circulación, lesiones de la médula espinal y artritis reumatoide.	R	R	X	R
Hipertonía descompensada en la región afectada.		X		X

**IMPORTANTE:** Consulte la Guía de uso de las envolturas más actualizada para información sobre contraindicaciones y advertencias específicas de las envolturas, que puede encontrar en [www.gameready.com](http://www.gameready.com)

## ADVERTENCIAS Y PRECAUCIONES GENERALES

- (Generales) Siga las recomendaciones de tratamiento de su profesional médico relativas a la frecuencia y la duración de uso de este dispositivo.
- (Generales) La colocación incorrecta o el uso prolongado del Med4 Elite podrían resultar en daño tisular.
- (Generales) El Med4 Elite no está diseñado para usarse en un ambiente estéril.
- (Generales) Las envolturas Game Ready no son estériles, no las coloque directamente sobre heridas abiertas, úlceras, sarpullidos, infecciones o suturas. La envoltura puede aplicarse sobre la ropa o el apósito.
- (Generales) Se recomienda una capa de ropa entre la envoltura y la piel para todos los pacientes.
- (Generales) Las envolturas Game Ready vienen en varias configuraciones, pero no están indicadas para todos los posibles usos fisiológicos. Por ejemplo, la envoltura para tobillo no está diseñada para utilizarse en los dedos de los pies, y la envoltura para espalda no está diseñada para utilizarse en la región abdominal.
- (Generales) Tome precauciones adicionales durante el período posquirúrgico inmediato, especialmente si el paciente está sedado o bajo el efecto de medicamentos que puedan alterar la sensación normal de dolor. Compruebe la piel de la región tratada con frecuencia y utilice intervalos de temperaturas medias a altas (más caliente) o deje pasar más tiempo entre tratamientos, si es necesario.
- (Generales) Durante el transcurso de la terapia, los pacientes deben vigilar la piel de la región tratada, alrededor de la región tratada y los dedos de las extremidades de los miembros tratados (si corresponde) por signos de enrojecimiento excesivo, formación de ampollas, signos de quemazón, mareos, sudación generalizada (aumento de la temperatura central), picazón, aumento de la hinchazón o dolor. Si alguno de estos signos está presente, o si se produce cualquier cambio en el aspecto de la piel (como ampollas, mayor enrojecimiento, alteración de la pigmentación u otros cambios perceptibles), se aconseja a los pacientes interrumpir el uso y consultar con un médico.
- Vigile el nivel de calor a lo largo de la sesión de tratamiento. Debe actuarse con precaución con el sistema Med4 Elite o con cualquier dispositivo de termoterapia (terapia de calor) que genere calor de alta intensidad a una temperatura de 45 °C (113 °F) o superior. Compruebe la piel de la región tratada con frecuencia y utilice intervalos de temperaturas medias a bajas (más fría) o deje pasar más tiempo entre tratamientos, si es necesario.
- El dispositivo no está diseñado para usarse con fármacos anestésicos.
- Debe evitarse la aplicación de calor en las gónadas y en fetos en desarrollo.
- Cuando se utilice terapia de calor y contraste rápido, la piel de los pacientes sensibles al calor o de alto riesgo debe protegerse, especialmente en regiones con deficiencias sensoriales.

- Todas las advertencias y precauciones de la crioterapia y la termoterapia son válidas para la terapia de contraste rápido.
- La terapia de compresión combinada con terapia de calor solo debe usarse en el nivel que proporcione un contacto mejor (o firme) con la piel, pero que no comprima los tejidos.
- **ADVERTENCIA:** Úsese con precaución. Puede causar quemaduras graves. No lo use sobre regiones de piel sensibles ni cuando haya mala circulación sanguínea. El uso no supervisado del Med4 Elite por parte de niños o personas incapacitadas puede ser peligroso.

Temperaturas medidas de la piel	
Temperatura máxima	La temperatura de la piel llegó hasta 44 °C (111 °F) cuando se ajustó al máximo del depósito de calor
Temperatura mínima	La temperatura de la piel llegó hasta 7 °C (44 °F) cuando se ajustó al mínimo del depósito de frío

## ADVERTENCIAS Y PRECAUCIONES DEL SISTEMA

- Para evitar el riesgo de descarga eléctrica, no quite ninguno de los paneles de la unidad de control. El abrir la unidad de control anulará la garantía del Med4 Elite. Para todo mantenimiento y reparación, en EE. UU., llame a Asistencia Técnica de Game Ready al 1.888.426.3732 (+1.510.868.2100); fuera de EE. UU., póngase en contacto con su distribuidor local.
- Para evitar el riesgo de descarga eléctrica, el mal funcionamiento del producto o daños al producto, nunca opere el sistema con cables de alimentación o mangueras de conexión dañados o con otro daño mecánico, ni si la unidad no está plenamente operativa por algún otro motivo.
- **ADVERTENCIA:** Para evitar el riesgo de descarga eléctrica, este equipo solo debe conectarse a una red eléctrica con toma a tierra.
- **ADVERTENCIA:** No se permite realizar ninguna modificación al equipo. Cualquier modificación o intento de modificar el equipo podría ser peligroso y anulará la garantía del Med4 Elite.
- No coloque el Med4 Elite sobre el costado.
- Para evitar posibles daños al Med4 Elite, no lo utilice con envolturas de otros fabricantes.
- Para evitar lesiones, tenga cuidado de no tropezar con los cables de alimentación ni las mangueras de conexión de la unidad de control.
- Mantenga el Med4 Elite, incluidas las mangueras y los cables, alejado de los niños y las mascotas.
- Tenga cuidado al manipular las piezas pequeñas para reducir cualquier posibilidad de ingestión o inhalación.
- La unidad de control Med4 Elite es un dispositivo médico. Para evitar daños a su producto, manipúlelo con el mismo cuidado que emplearía con una computadora portátil. No deje que se caiga, no le dé un puntapié ni abuse de él de ninguna otra forma. Un abuso de esta índole anulará la garantía del Med4 Elite.
- Solo use agua destilada para llenar el dispositivo.

- Realice la limpieza y la desinfección del agua periódica según las instrucciones.
- Llene los depósitos con agua destilada según las instrucciones antes de suministrar energía al dispositivo.
- El dispositivo contiene el refrigerante R-134a, cuyo mantenimiento es realizado únicamente por técnicos calificados.
- El sistema de enfriamiento de su Med4 Elite contiene R-134a, un refrigerante cubierto por la normativa relativa a la eliminación de la Agencia de protección ambiental (Environmental Protection Agency, EPA) de los Estados Unidos, y posiblemente por otros organismos medioambientales internacionales. Para evitar confusiones y posible daño al medio ambiente, comuníquese con su instalación local de residuos y pregunte sobre los procedimientos de eliminación para el Med4 Elite.
- **ADVERTENCIA:** Para interactuar de manera segura con la pantalla táctil del Med4 Elite, usted debe encontrarse dentro de 30 cm (1 pie) de distancia directamente en frente del dispositivo.
- Solo use el cable de alimentación suministrado por Game Ready. Para detalles, consulte las *especificaciones del cable de alimentación suministrados*.
- Se debe evitar usar este equipo apilado o junto a otro equipo, porque podría causar un funcionamiento inadecuado. Si tal uso fuese necesario, se deberá observar este y el otro equipo para verificar que ambos estén funcionando normalmente.



Este símbolo en la unidad de control o en su embalaje significa que este producto no debe eliminarse con los residuos domésticos/del consumidor. Para informarse de dónde puede llevar sus residuos eléctricos y electrónicos, póngase en contacto con la oficina local del servicio de eliminación de residuos de su ciudad o municipio o con Game Ready para recibir asistencia.

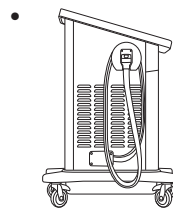

Cuando no estén en uso, las mangueras de conexión deben estar correctamente colocadas en los soportes para evitar el peligro de tropiezo. Envuelva la manguera una vez alrededor del gancho para la manguera y coloque el extremo en el soporte como se indica. Asegúrese de que el número del conector de la manguera corresponda con el número en el gancho para la manguera.

**ADVERTENCIA:** Para cumplir con la proposición 65 de California, se ha incluido la siguiente advertencia. Este producto contiene sustancias químicas conocidas por el Estado de California que producen cáncer, defectos congénitos u otros daños reproductivos.

## PRIMEROS PASOS

### INSTALACIÓN

El Med4 Elite viene con una guía de inicio rápido incluida en la caja del paquete de accesorios. Lea las instrucciones detenidamente antes de encender y operar el dispositivo.

Use las asas para mover la unidad de control a su lugar. La unidad de control se debe instalar:

- a no más de 1,83 m (6 pies) de distancia de una toma de corriente con un circuito eléctrico dedicado o con suficiente potencia para suministrar 1200 vatios
- con acceso adecuado al interruptor de encendido en la parte posterior de la unidad y sin obstruir el cable de alimentación
- a nivel del suelo dentro del centro
- únicamente en interiores
- en un lugar seco
- de modo que las rendijas de ventilación de todos los lados estén despejadas
- libre de elementos que puedan crear un riesgo de tropiezo

**IMPORTANTE:** Nunca coloque el Med4 Elite sobre el costado. Inclinar la unidad de control puede causar daño al compresor y anular la garantía.



Una vez que el dispositivo esté ubicado en un lugar adecuado, trabe las ruedas presionando hacia abajo sobre los frenos de las cuatro ruedas hasta que encajen en la posición inferior y trabada.

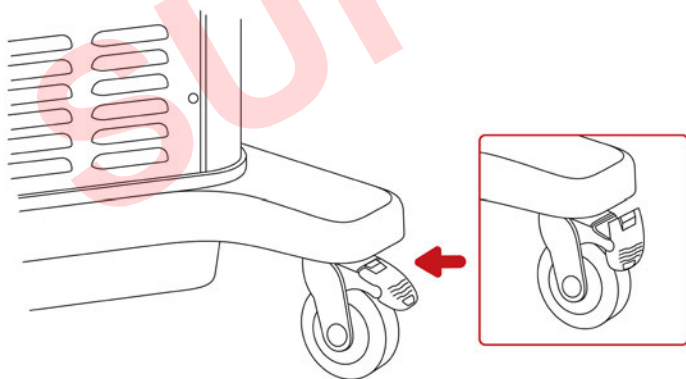

### LLENADO DE LOS DEPÓSITOS

El Med4 Elite se envía con los depósitos vacíos. Tendrá que llenar los depósitos antes de usarlo. Se requieren ocho litros (dos galones) de agua destilada para llenar completamente los depósitos.

**IMPORTANTE:** Use agua destilada únicamente. NO use agua desionizada ni agua corriente. Si no se usa agua destilada se puede anular la garantía del dispositivo.

1. La abertura del depósito está situada debajo de la pantalla táctil en la unidad de control. Abra el depósito haciendo presión sobre la tapa para liberar el seguro y levantarla.
2. Con cuidado, vierta el agua destilada en la abertura del depósito.
3. Cuando termine de llenar los depósitos, cierre la tapa. Presione firmemente para enganchar el seguro.

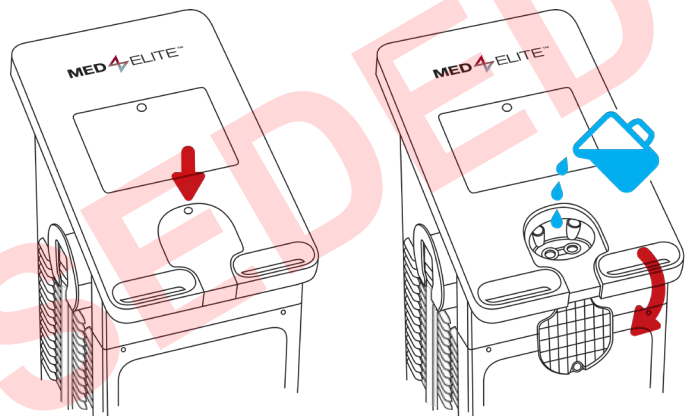

### ENCENDIDO

Conexiones y encendido

1. Conecte el cable de alimentación suministrado en la parte posterior de la unidad de control.
2. Enchufe el cable de alimentación en una toma de corriente adecuada.

**IMPORTANTE:** Coloque el cable de alimentación en un lugar seguro para evitar tropiezos o la desconexión accidental.

3. Encienda el interruptor de alimentación ubicado en la parte posterior de la unidad de control.

## CONFIGURACIÓN DEL IDIOMA

La primera tarea que se le pedirá que haga con su Med4 Elite es seleccionar y confirmar un idioma para la interfaz de usuario.

En el arranque inicial aparecerá la pantalla Seleccionar idioma.

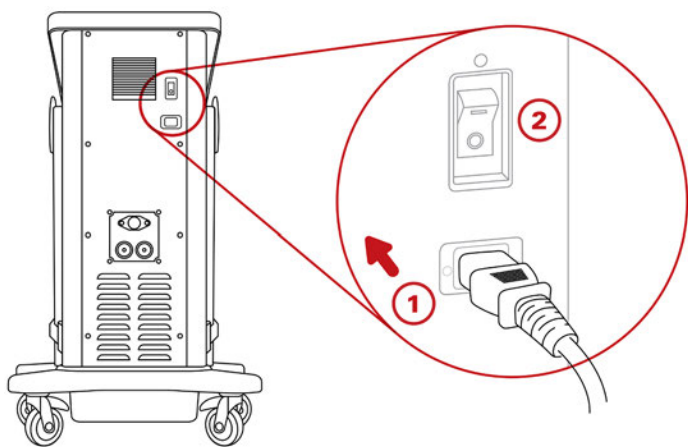

Una vez que encienda el dispositivo, el botón de encendido en la parte superior de la pantalla táctil se iluminará de color naranja.

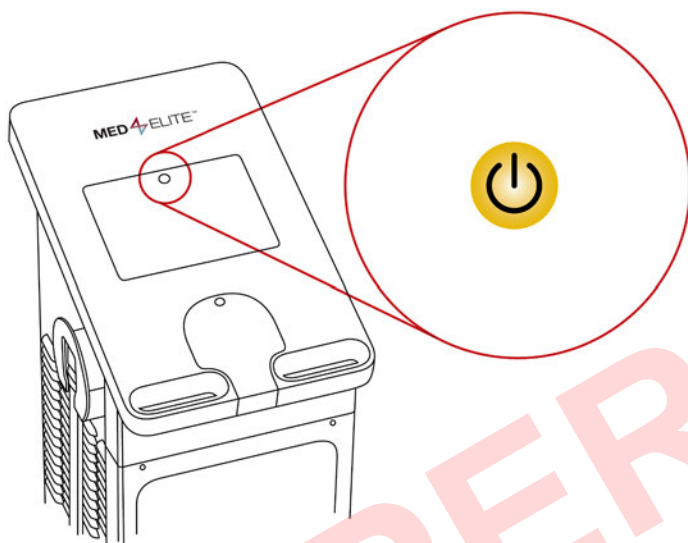

4. Oprima el botón de encendido para encender el Med4 Elite. El botón de encendido en la parte superior de la pantalla táctil cambiará a verde.

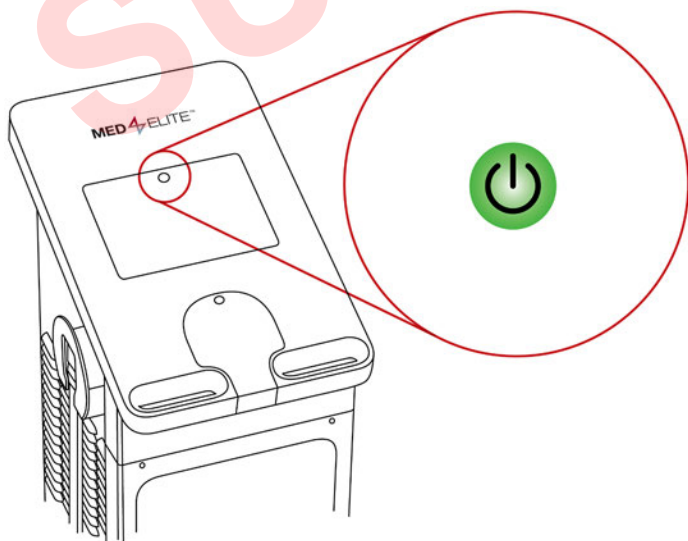

El sistema operativo Med4 Elite tarda hasta 60 segundos en cargar.



### SELECT LANGUAGE



1. Oprima las flechas arriba o abajo para desplazarse por los idiomas disponibles.
2. Para seleccionar el ajuste de idioma predeterminado, oprima el botón Confirmar

Aparecerá la pantalla Confirmar idioma.



### CONFIRM LANGUAGE



3. Para confirmar el ajuste de idioma predeterminado, oprima el botón Confirmar .
4. Reinicie para aplicar los ajustes oprimiendo el botón Confirmar una segunda vez.

La computadora de la unidad de control se apagará.

5. Oprima el botón de encendido en la parte superior de la pantalla táctil para reiniciar la computadora.

Al volver a encender la unidad de control, aparecerá la pantalla Selección de paciente. Ahora el Med4 Elite está listo para usar. Seleccione un paciente para comenzar a configurar una terapia. Consulte instrucciones adicionales en *Uso del Med4 Elite*.



**IMPORTANTE:** Si la unidad de control detecta que la cantidad de agua en los depósitos es insuficiente, no le permitirá continuar hasta añadir una cantidad adecuada de agua.

#### LLENAR LOS DEPÓSITOS PARA CONTINUAR...

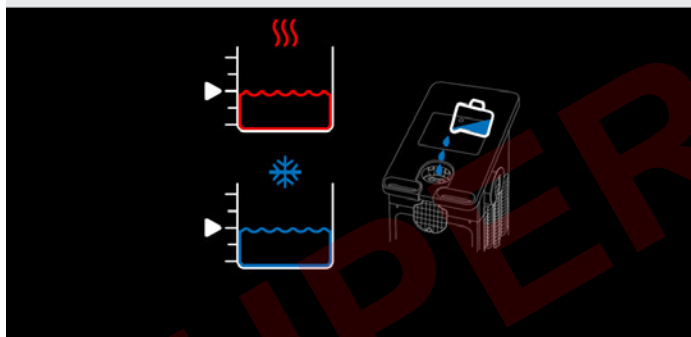

**Es importante que llene los depósitos antes de encender el Med4 Elite.** Si lo enciende sin agua o con una cantidad de agua insuficiente, el dispositivo le indicará que añada agua antes de continuar. Consulte las instrucciones en *Llenado de los depósitos*. Una vez que los niveles de ambos depósitos alcancen al menos el 75 %, automáticamente aparecerá la pantalla Selección de paciente y el Med4 Elite estará listo para usar.

#### CAMBIO DE LOS AJUSTES DE FÁBRICA

El Med4 Elite viene con ajustes de fábrica que definen los ajustes predeterminados para las sesiones de terapia. Los ajustes incluyen las temperaturas mínimas, máximas y predeterminadas de calor y de frío; la compresión mínima, máxima y predeterminada; los tiempos de sesión de terapia mínimos, máximos y predeterminados; las temperaturas de los depósitos; el idioma de la interfaz, y la escala de temperatura.

Estos ajustes determinan los intervalos de temperatura y compresión permitidos para las sesiones de terapia, así como los ajustes predeterminados que usted ve cuando inicia la unidad de control.

Usted puede usar el Med4 Elite con los ajustes de fábrica o puede cambiarlos para cumplir con los requisitos de su centro en cualquier momento.

Para ver los ajustes de fábrica y los procedimientos para cambiarlos, consulte *Configuración de los ajustes del sistema Med4 Elite*.

#### NÚMERO DE IDENTIFICACIÓN PERSONAL (PIN)

El Med4 Elite viene con un PIN predeterminado de fábrica. **El PIN predeterminado de fábrica es 1111.** Necesitará el PIN para acceder a los Ajustes del sistema y para cambiar los ajustes predeterminados. Usted puede cambiar el número del PIN en Ajustes del sistema; consulte *Configuración de los ajustes del sistema Med4 Elite*. Recuerde guardar su PIN de manera segura y accesible.

**IMPORTANTE:** Si pierde u olvida su PIN, llame a Asistencia Técnica de Game Ready y solicite un PIN maestro. Esto le permitirá acceder a los Ajustes del sistema para configurar un PIN nuevo. Puede comunicarse con Asistencia Técnica de Game Ready al 1.888.426.3732 (1.888.GameReady) y al +1.510.868.2100. Desde fuera de EE. UU., póngase en contacto con su distribuidor local.





**ELEMENTOS DE LA INTERFAZ DE USUARIO**

- A. Título de la pantalla
- B. Acceder Ajustes del sistema
- C. Conmutar la escala de temperatura entre °C y °F
- D. Paciente seleccionado
- E. Terapias disponibles
- F. Cambiar de paciente
- G. Temperatura objetivo del depósito
- H. Reducir o aumentar la temperatura objetivo
- I. Temperatura real del depósito

- J. Tipo de terapia en progreso
- K. Tiempo restante total
- L. Terminar la terapia
- M. Pausar la terapia
- N. Nivel de compresión
- O. Añadir paciente
- P. Temperatura real del depósito de calor
- Q. Temperatura real del depósito de frío



OPCIONES DE PACIENTE







TÍTULOS / AJUSTES



OPCIONES DE DEPÓSITO

## ÍCONOS DE TERAPIA

La interfaz de usuario utiliza íconos para controlar el Med4 Elite.

Ícono	Nombre
	Acceder Ajustes del sistema
	Conmutar entre grados centígrados (°C) y grados Fahrenheit (°F)
	Nivel del depósito de calor y Temperatura actual del depósito
	Nivel del depósito de frío y Temperatura actual del depósito
	Aumentar ajuste
	Reducir ajuste
	Iniciar la terapia
	Cancelar
	Pausar la terapia
	Terminar la terapia
	Añadir paciente 1
	Seleccionar paciente 1
	Cambiar paciente 1
	Añadir paciente 2
	Seleccionar paciente 2
	Cambiar paciente 2
	Terapia de frío
	Regular los ajustes de la terapia de frío
	Activar repetición
	Desactivar repetición

Ícono	Nombre
	Número total de ciclos de repetición
	Estado del ciclo de repetición
	Terapia de calor
	Regular los ajustes de la terapia de calor
	Terapia de contraste rápido
	Regular los ajustes de la terapia de contraste rápido
	Ajustar la terapia inicial
	Tiempo de calor de la terapia de contraste rápido
	Tiempo de frío de la terapia de contraste rápido
	Tiempo total de la terapia de contraste rápido
	Terapia solo de compresión
	Regular los ajustes de la terapia solo de compresión
	Sin compresión (ninguna)
	Compresión baja (5 a 15 mmHg)
	Compresión media-baja (5 a 30 mmHg)
	Compresión media (5 a 50 mmHg)
	Compresión alta (5 a 75 mmHg)
	Alarma general
	Atención: Consulte el Manual del usuario

## ÍCONOS DE LOS AJUSTES DEL SISTEMA

La interfaz de usuario de Ajustes del sistema utiliza iconos para controlar los ajustes predeterminados del Med4 Elite.

Ícono	Nombre
	Acceder Ajustes del sistema
	Cambiar el número de identificación personal (PIN)
	Restablecimiento de fábrica
	Ajustes de idioma
	Información del sistema
	Descarga de datos
	Actualización de software
	Ajustes de la terapia de frío
	Ajustes de tiempo de la terapia de frío
	Ajustes de compresión de la terapia de frío
	Ajustes de temperatura del depósito de frío
	Ajustes de repetición
	Habilitar repetición
	Deshabilitar repetición
	Ajustes de la terapia de calor
	Ajustes de tiempo de la terapia de calor
	Ajustes de compresión de la terapia de calor
	Ajustes de temperatura del depósito de calor
	Ajustes de la terapia de contraste rápido
	Ajustes de tiempo de contraste rápido

Ícono	Nombre
	Ajustes de la terapia solo de compresión
	Ajustes de tiempo de la terapia solo de compresión
	Cancelar
	Confirmar
	Regresar
	Iniciar
	Salir para guardar ajustes (es necesario reiniciar)
	Sin compresión (ninguna)
	Compresión baja (5 a 15 mmHg)
	Compresión media-baja (5 a 30 mmHg)
	Compresión media (5 a 50 mmHg)
	Compresión alta (5 a 75 mmHg)

## USO DEL MED4 ELITE

### SELECCIONAR PACIENTE

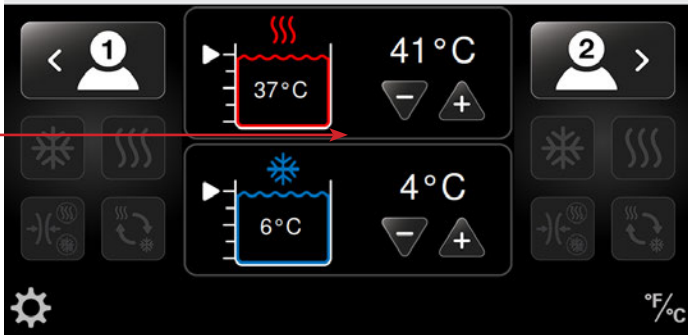

### AJUSTE DE LA TEMPERATURA

- El Med4 Elite tiene dos depósitos de agua que se utilizan para lograr la temperatura de terapia deseada. Uno se utiliza para la terapia de calor y el otro se utiliza para la terapia de frío. Las temperaturas de los depósitos se pueden ajustar en la pantalla anterior *Seleccionar paciente*.
- Se recomienda ajustar las temperaturas de los depósitos a las temperaturas de terapia más comunes al principio del día de trabajo.
- Las temperaturas de los depósitos también se pueden ajustar en los Ajustes administrativos a las temperaturas predeterminadas cuando se enciende el Med4 Elite.
- Si una terapia requiere cambiar el ajuste de la temperatura del depósito, la nueva temperatura del depósito se puede seleccionar en la pantalla *Seleccionar paciente* antes de configurar la terapia del paciente. Esto da tiempo para que los depósitos alcancen las temperaturas deseadas antes del tratamiento.

**NOTA:** Consulte las temperaturas de la piel máximas y mínimas previstas en *Seguridad > Advertencias y precauciones generales*.

### REGULACIÓN DE LA TEMPERATURA DE LOS DEPÓSITOS CUANDO SE COMPARTEN ENTRE DOS PACIENTES

Los depósitos del Med4 Elite son compartidos entre pacientes. Cuando dos pacientes reciben tratamiento con terapias que utilizan el mismo depósito, la temperatura de la terapia será la misma para ambos pacientes.

Cuando se configure una terapia para el segundo paciente que usa el mismo depósito que el primer paciente, los botones de selección de la temperatura de terapia (+ o -) estarán inactivos. La temperatura del depósito permanecerá a la temperatura ajustada para el primer paciente. Si se desea una temperatura distinta, primero se deben pausar todas las terapias para regular la temperatura del depósito. Si se intenta cambiar la temperatura mientras una terapia se encuentra en progreso, aparecerá el mensaje *Depósito de calor/frío en uso*.

Para cambiar la temperatura del depósito:

1. Pausa el tratamiento del primer paciente y regule la temperatura.
2. Esta temperatura modificada será la misma para ambos pacientes.

3. Reanuda la terapia para el primer paciente oprimiendo el botón Iniciar.
4. Configure la terapia para el segundo paciente y oprima el botón Iniciar.

### AJUSTE DE LA ESCALA DE TEMPERATURA (°C / °F)

El Med4 Elite le permite ver las temperaturas en grados Fahrenheit (°F) o centígrados (°C). Desde cualquiera de las pantallas puede cambiar rápidamente entre ellas.

Por ejemplo, para ajustar la escala de temperatura desde la pantalla *Seleccionar paciente*:

### SELECCIONAR PACIENTE

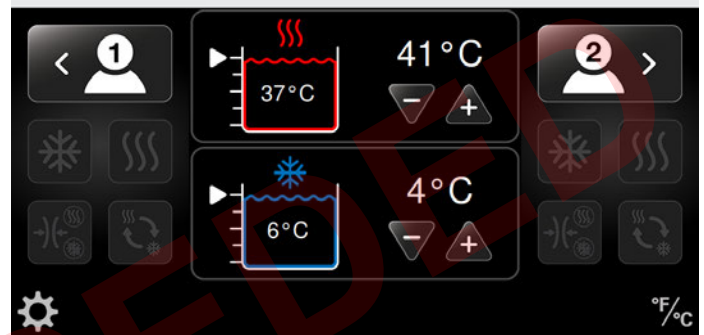

1. Oprima el ícono de escala de temperatura en la esquina inferior derecha de la pantalla.

La escala de temperatura cambiará. En este ejemplo, la escala cambia de grados centígrados a Fahrenheit.

### SELECCIONAR PACIENTE

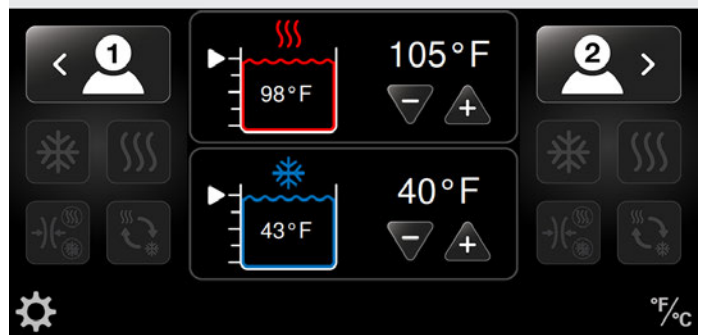

### CONFIGURACIÓN DE LAS SESIONES DE TERAPIA

El Med4 Elite le permite configurar sesiones de terapia individuales para hasta dos pacientes al mismo tiempo. Las modalidades de terapia incluyen:

- Terapia de calor (termoterapia) con o sin compresión
- Terapia de frío (crioterapia) con o sin compresión
- Terapia de contraste rápido (alterna rápidamente entre terapias de calor y de frío) con o sin compresión
- Terapia solo de compresión (sin flujo de agua)

Usted puede pausar, terminar o cambiar de terapia en cualquier momento durante el tratamiento.

**IMPORTANTE:** Los ajustes predeterminados definen las temperaturas mínimas, máximas y predeterminadas, los niveles de compresión y los tiempos de terapia para las sesiones de tratamiento individuales.

Estos ajustes son configurados en la fábrica o por su administrador del centro. Para más información, consulte *Configuración de los ajustes del sistema Med4 Elite* en este manual.

El Med4 Elite permite proporcionar terapia en un solo paciente o que hasta dos pacientes reciban terapia simultáneamente. Cuando dos pacientes reciben tratamiento, usted puede individualizar las sesiones de tratamiento para cada paciente.

### TERAPIA PARA UN SOLO PACIENTE CON UNA ENVOLTURA

Para configurar una sesión de terapia para un solo paciente:

1. Aplique al paciente la envoltura deseada y conéctela a la manguera. Cuando escuche un chasquido habrá conectado la envoltura correctamente.

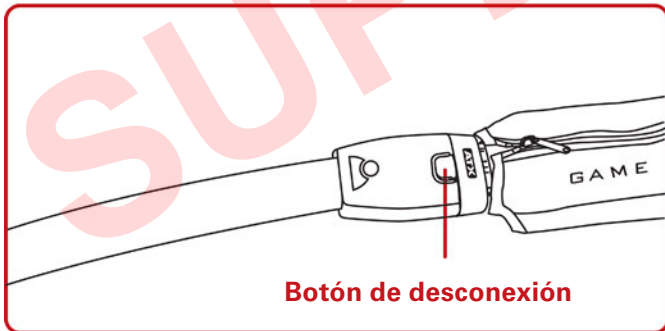
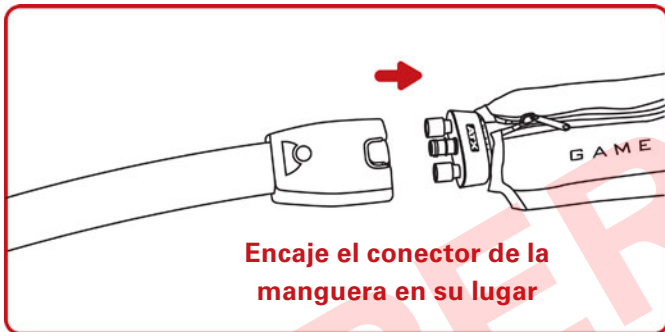

2. Seleccione el paciente deseado oprimiendo el ícono Paciente: El Paciente 1 está en el lado izquierdo de la pantalla y el Paciente 2 está en el lado derecho de la pantalla. Esta selección le permite regular los ajustes para el paciente deseado.

**NOTA:** Usted puede configurar la terapia para el paciente como Paciente 1 o Paciente 2. Si configura la terapia de un paciente que está en la manguera marcada con el número 1, configure ese paciente como Paciente 1 en la interfaz de usuario. Si configura la terapia de un paciente que está en la manguera marcada con el número 2, configure ese paciente como Paciente 2 en la interfaz de usuario.

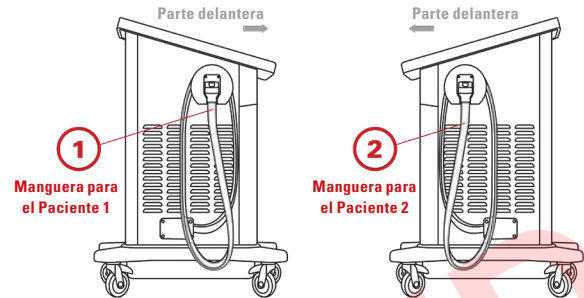

La pantalla Selección de terapia aparecerá con cuatro íconos de terapia activa. (En el siguiente ejemplo, se selecciona Paciente 1. Sin embargo, si necesita cambiar a Paciente 2, oprima el botón Cambiar a Paciente 2).





3. Seleccione la terapia deseada.

Para configurar estas terapias, consulte los procedimientos en la sección apropiada de *Uso del Med4 Elite*:

- *Terapia de calor*
- *Terapia de frío*
- *Terapia de contraste rápido*
- *Terapia solo de compresión*

En el siguiente ejemplo, se selecciona Terapia de frío.



- Una vez que haya seleccionado los ajustes de terapia del paciente, y la temperatura de tratamiento alcance el punto fijado, oprima el botón Iniciar  para comenzar la sesión de terapia.
- Oprima el botón Cancelar  para regresar a la pantalla principal sin iniciar la sesión. Al regresar a la pantalla principal, no se guardarán los ajustes.

Cuando la sesión comienza, la pantalla Estado de la terapia muestra el tiempo de la sesión como una cuenta regresiva del tiempo de tratamiento total. La pantalla también muestra el tipo de terapia, las temperaturas de tratamiento, los niveles de compresión, y las temperaturas y los niveles de agua de los depósitos. Desde esta pantalla, usted puede terminar o pausar el tratamiento.

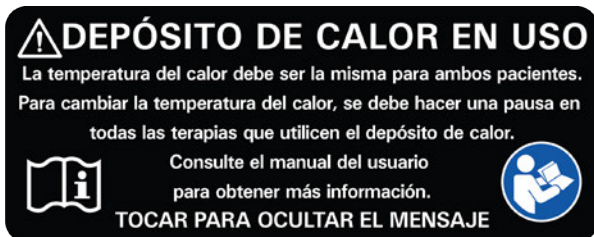

En este ejemplo, la sesión de Paciente 1 se encuentra en progreso:

- Terapia de frío
- Compresión media
- 14:50 minutos restantes de terapia de frío
- Una temperatura de terapia de frío ajustada a 4 °C (40 °F)
- La temperatura real del depósito es 6 °C (43 °F)

### TERAPIA PARA UN SOLO PACIENTE CON DOS ENVOLTURAS

O

### TERAPIA PARA DOS PACIENTES

**IMPORTANTE:** En las sesiones de terapia para dos pacientes, los depósitos de calor y de frío se comparten entre los pacientes. Por consiguiente, las temperaturas serán las mismas para ambos pacientes. **Cuando se configura una terapia para el segundo paciente que usa el mismo depósito que el primer paciente, la selección de la temperatura de terapia (+ o -) estará inactiva.** La temperatura del depósito permanecerá a la temperatura ajustada para el primer paciente. Si se desea una temperatura distinta, primero se deben pausar todas las terapias para regular la temperatura del depósito. Si se intenta cambiar la temperatura mientras una terapia se encuentra en progreso, aparecerá el mensaje *Depósito de calor/frío en uso.*

Si desea cambiar la temperatura del depósito antes de añadir un segundo paciente, primero deberá pausar al tratamiento para el primer paciente y regular la temperatura. Esta temperatura nueva afectará las terapias de ambos pacientes. Consulte *Pausar, cambiar y terminar una terapia.*

Para añadir un segundo paciente después de configurar la terapia para un solo paciente (consultar la sección anterior *Terapia de un solo paciente*):

1. Seleccione la envoltura adecuada y conéctela a la manguera. Cuando escuche un chasquido habrá conectado la envoltura correctamente.

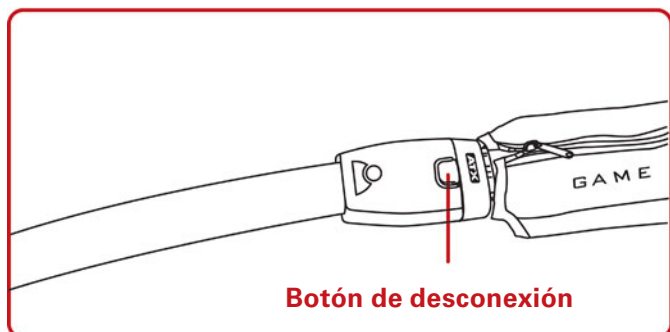

**NOTA:** Si la manguera no utilizada está marcada con el número 1, configure el segundo paciente como Paciente 1 en la interfaz de usuario. Si la manguera no utilizada está marcada con el número 2, configure el segundo paciente como Paciente 2 en la interfaz de usuario.

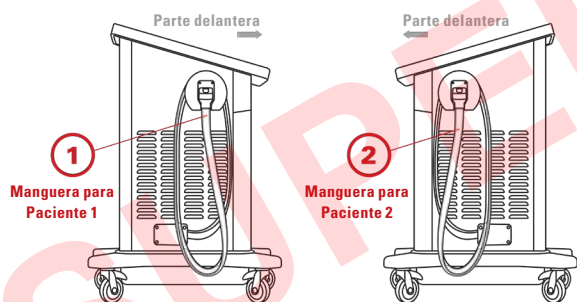

Una vez que seleccione el Paciente, se activarán los cuatro íconos de la terapia. (En este ejemplo, se selecciona una nueva terapia para Paciente 2, mientras la terapia de frío continúa para Paciente 1).



3. Seleccione la terapia deseada.

Para configurar estas terapias, consulte los procedimientos en la sección apropiada de *Uso del Med4 Elite*:

- *Terapia de calor*
- *Terapia de frío*
- *Terapia de contraste rápido*
- *Terapia solo de compresión*

En el siguiente ejemplo, se selecciona terapia de calor para el Paciente 2, mientras la terapia de frío continúa para el Paciente 1.



- Una vez que haya seleccionado los ajustes de terapia del segundo paciente, y la temperatura de tratamiento alcance el punto fijado, oprima el botón Iniciar para comenzar la sesión de terapia.
- Oprima el botón Cancelar para regresar sin iniciar la sesión. Al regresar a la pantalla anterior, no se guardarán los ajustes.

**ESTADO DE LA TERAPIA**

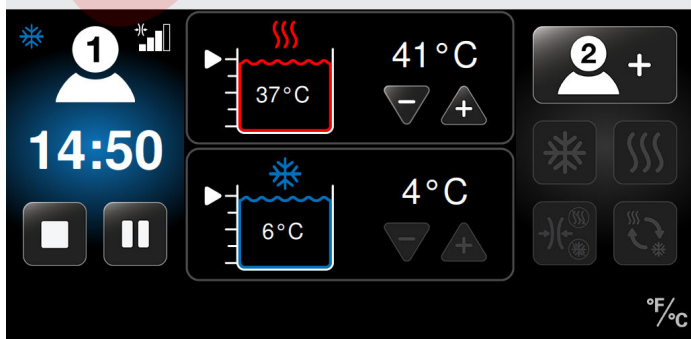

2. Seleccione Añadir Paciente 1 o Añadir Paciente 2 según la manguera que esté disponible. Para ello, oprima el ícono Añadir paciente en la pantalla Estado de la terapia. Esto le permite regular los ajustes para el segundo paciente o para una segunda envoltura para un solo paciente.

Cuando la sesión comienza, la pantalla Estado de la terapia muestra el tiempo de la sesión como una cuenta regresiva del tiempo de tratamiento total. La pantalla también muestra el tipo de terapia, las temperaturas de tratamiento, los niveles de compresión, y las temperaturas y los niveles de agua de los depósitos. Desde esta pantalla, usted puede terminar o pausar el tratamiento.



En este ejemplo:

La sesión del Paciente 1 se encuentra en progreso:

- Terapia de frío
- Compresión media
- 13:00 minutos restantes de terapia de frío
- Una temperatura de terapia de frío ajustada a 4 °C (40 °F)
- La temperatura real del depósito es 6 °C (43 °F)

La sesión del Paciente 2 se encuentra en progreso:

- Terapia de calor
- Compresión baja
- 14:46 minutos restantes de terapia de calor
- Una temperatura de terapia de calor ajustada a 41 °C (105 °F)
- La temperatura real del depósito es 37 °C (98 °F)

## TERAPIA DE CALOR

El Med4 Elite le permite configurar una sesión de terapia de calor para cada paciente. Los ajustes individuales para la sesión de cada paciente incluyen la temperatura, el tiempo y el nivel de compresión del tratamiento.

Para configurar una sesión de terapia de calor desde la pantalla Seleccionar paciente:



1. Seleccione el paciente deseado oprimiendo el ícono Paciente que corresponda: El Paciente 1 está en el lado izquierdo de la pantalla y el Paciente 2 está en el lado derecho de la pantalla.

La pantalla Seleccionar terapia aparecerá con cuatro íconos de terapia activa. (En este ejemplo, se selecciona Paciente 1).



2. Oprima el ícono Terapia de calor.

Aparecerá la pantalla Terapia de calor para el paciente seleccionado. Esta pantalla le permite regular los ajustes individuales. Estos incluyen temperatura del calor, tiempo de tratamiento (en minutos) y nivel de compresión (compresión baja o sin compresión) para la terapia de calor según se indique su uso.





- Oprima la flecha con el signo más (+) o la flecha con el signo menos (-) para aumentar o reducir respectivamente el tiempo de tratamiento de la sesión de terapia de calor.
- Oprima la flecha con el signo más (+) o la flecha con el signo menos (-) para aumentar o reducir respectivamente el nivel de compresión de la sesión de terapia de calor.

Niveles de compresión disponibles:

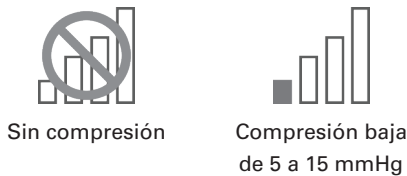

- Una vez que haya seleccionado los ajustes de terapia del paciente, y la temperatura de tratamiento alcance el punto fijado, oprima el botón Iniciar para comenzar la sesión de terapia.
- Oprima el botón Cancelar para regresar a la pantalla principal sin iniciar la sesión. Al regresar a la pantalla principal, no se guardarán los ajustes.

Quando la sesión comienza, la pantalla Estado de la terapia muestra el tiempo de la sesión como una cuenta regresiva del tiempo de tratamiento total. La pantalla también muestra el tipo de terapia, las temperaturas de tratamiento, los niveles de compresión, y las temperaturas y los niveles de agua de los depósitos. Desde esta pantalla, usted puede terminar o pausar el tratamiento.



- Oprima la flecha con el signo más (+) o la flecha con el signo menos (-) para aumentar o reducir respectivamente la temperatura de tratamiento de la sesión de terapia de calor.

**NOTA:** El agua para la terapia de calor proviene de un depósito compartido. Por lo tanto, si dos pacientes reciben terapia de calor al mismo tiempo, la temperatura será la misma para ambos pacientes. Cualquier modificación al ajuste de calor afectará a ambos pacientes.

### ESTADO DE LA TERAPIA

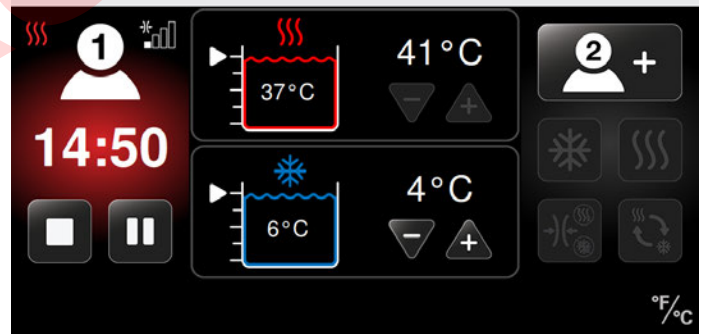

En este ejemplo, la sesión de Paciente 1 se encuentra en progreso:

- Terapia de calor
- Compresión baja
- 14:50 minutos restantes de terapia de calor
- Una temperatura de terapia de calor ajustada a 41 °C (105 °F)
- La temperatura real del depósito es 37 °C (98 °F)

## TERAPIA DE FRÍO

Se puede configurar una sesión de terapia de frío para cada paciente. Los ajustes individuales para la sesión de cada paciente incluyen la temperatura, el tiempo y el nivel de compresión del tratamiento. La terapia de frío también incluye una función opcional de repetición. La función de repetición permite hasta seis ciclos (encendido/apagado) de terapia de frío y la capacidad de ajustar el tiempo entre los ciclos. Si la terapia de un paciente requiere repetición, habilite esta función en los Ajustes del sistema. Consulte *Configuración de los ajustes del sistema Med4 Elite > Configuración de valores predeterminados > Ajustes de frío > Función de repetición*.

Para configurar una sesión de terapia de frío desde la pantalla Seleccionar paciente:



1. Seleccione el paciente deseado oprimiendo el ícono Paciente que corresponda: El Paciente 1 está en el lado izquierdo de la pantalla y el Paciente 2 está en el lado derecho de la pantalla.

La pantalla Seleccionar terapia aparecerá con cuatro íconos de terapia activa. (En este ejemplo, se selecciona Paciente 1).



2. Oprima el ícono Terapia de frío.

Aparecerá la pantalla Terapia de frío para el paciente seleccionado. Esta pantalla le permite regular los ajustes individuales. Estos incluyen temperatura del frío, tiempo de tratamiento (en minutos), nivel de compresión (bajo, medio-bajo, medio, alto o sin compresión) y función de repetición (si está habilitada).

**NOTA:** Las siguientes pantallas se muestran con la función de repetición habilitada. **La función de repetición maestra del sistema está deshabilitada por defecto.** Antes de usarla en la terapia de frío, recuerde habilitarla en los ajustes del sistema. Consulte *Configuración de los ajustes del sistema Med4 Elite > Configuración de valores predeterminados > Función de repetición*.



Si la función de repetición está habilitada, pero no se desea usarla para la sesión de terapia del paciente, oprima el botón Desactivar repetición rojo para deshabilitar la función de repetición para la sesión.

3. Oprima la flecha con el signo más (+) o la flecha con el signo menos (-) para aumentar o reducir respectivamente el tiempo de tratamiento (en minutos) de la sesión de terapia de frío.
4. Oprima la flecha con el signo más (+) o la flecha con el signo menos (-) para aumentar o reducir respectivamente el nivel de compresión de la sesión de terapia de frío.

Niveles de compresión disponibles:

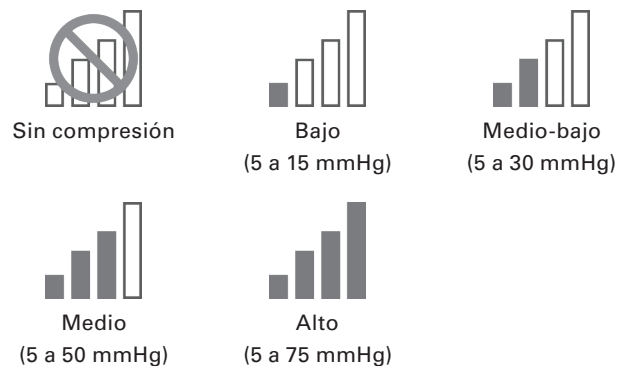



5. Oprima la flecha con el signo más (+) o la flecha con el signo menos (-) para aumentar o reducir respectivamente la temperatura del frío de la sesión de terapia de frío.



- b. Oprima la flecha con el signo más (+) o la flecha con el signo menos (-) para aumentar o reducir respectivamente el número de ciclos de terapia de frío.





**NOTA:** El agua para la terapia de frío proviene de un depósito compartido. Por lo tanto, si dos pacientes reciben terapia de frío al mismo tiempo, la temperatura será la misma para ambos pacientes. Cualquier modificación al ajuste de frío afectará a ambos pacientes.

6. Configure la función de repetición.
  - a. Para determinar la cantidad de tiempo entre las sesiones de terapia de frío (tiempo de repetición), oprima la flecha con el signo más (+) o la flecha con el signo menos (-) para aumentar o reducir respectivamente el tiempo.

**NOTA:** El Med4 Elite le permite configurar hasta un máximo de seis (6) ciclos de terapia de frío cuando la repetición está habilitada. Ajuste el número máximo de ciclos permitidos para las sesiones de terapia individuales en los ajustes predeterminados.



7. Una vez que haya seleccionado los ajustes de terapia del paciente, y la temperatura de tratamiento alcance el punto fijado, oprima el botón Iniciar  para comenzar la sesión de terapia.
8. Oprima el botón Cancelar  para regresar a la pantalla principal sin iniciar la sesión. Al regresar a la pantalla principal, no se guardarán los ajustes.

Cuando la sesión comienza, la pantalla Estado de la terapia muestra el tiempo de la sesión como una cuenta regresiva del tiempo de tratamiento total. La pantalla también muestra el tipo de terapia, las temperaturas de tratamiento, los niveles de compresión, y las temperaturas y los niveles de agua de los depósitos. Desde esta pantalla, usted puede terminar o pausar el tratamiento.



En este ejemplo, la sesión de Paciente 1 se encuentra en progreso:

- Terapia de frío
- Sin compresión
- Repetición habilitada
- Repetir en el ciclo dos de cuatro (2 / 4)
- 29:40 minutos restantes de sesión de terapia total
- Una temperatura de terapia de frío ajustada a 4 °C (40 °F)
- La temperatura real del depósito es 6 °C (43 °F)

## TERAPIA DE CONTRASTE RÁPIDO

El Med4 Elite le permite configurar una sesión de terapia de contraste rápido para hasta dos pacientes. Los ajustes individuales para la sesión de un paciente incluyen tiempo de tratamiento total, temperaturas del tratamiento con calor y frío, tiempos y niveles de compresión. *Para mantener las temperaturas deseadas durante todo el tratamiento se recomienda usar la terapia de contraste rápido en un paciente de por vez.*

Para configurar una sesión de terapia de contraste rápido desde la pantalla Seleccionar paciente:



1. Seleccione el paciente deseado oprimiendo el ícono Paciente que corresponda: El Paciente 1 está en el lado izquierdo de la pantalla y el Paciente 2 está en el lado derecho de la pantalla.

La pantalla Selección terapia aparecerá con cuatro íconos de terapia activa. (En este ejemplo, se selecciona Paciente 1).

## SELECCIONAR TERAPIA

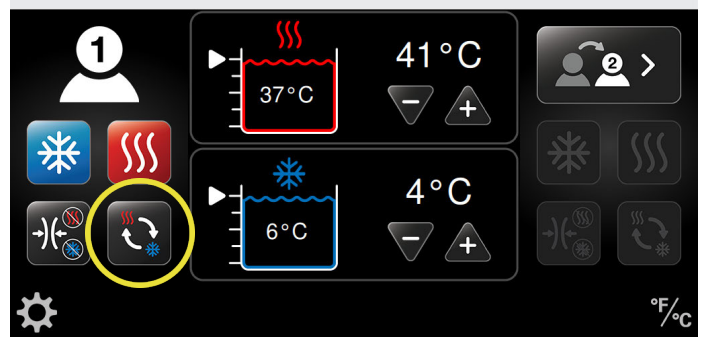

2. Oprima el ícono Contraste rápido.

Aparecerá la pantalla Terapia de contraste rápido para el paciente seleccionado. Esta pantalla le permite regular los ajustes individuales. Estos incluyen temperatura del calor, temperatura del frío, tiempos de tratamiento de la terapia de calor y de frío, tiempo de tratamiento total (en minutos), y niveles de compresión (Frío: bajo, medio-bajo, medio, alto o sin compresión/Calor: bajo o sin compresión).

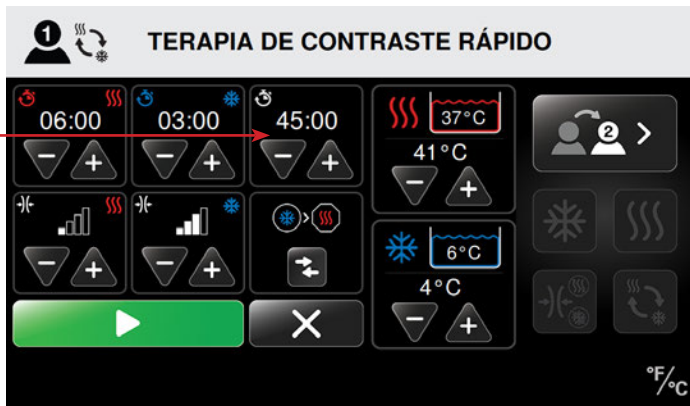

3. Oprima la flecha con el signo más (+) o la flecha con el signo menos (-) para aumentar o reducir respectivamente el tiempo de tratamiento total (en minutos) para la sesión de terapia de contraste rápido.

### TRATAMIENTO CON CALOR EN LA TERAPIA DE CONTRASTE RÁPIDO

Para configurar el tratamiento de la terapia de calor en la terapia de contraste rápido:



4. Oprima la flecha con el signo más (+) o la flecha con el signo menos (-) para aumentar o reducir respectivamente el tiempo de tratamiento (en minutos) para la parte de terapia de calor de la sesión de terapia de contraste rápido.



5. Oprima la flecha con el signo más (+) o la flecha con el signo menos (-) para aumentar o reducir respectivamente el nivel de compresión para la parte de terapia de calor de la sesión de terapia de contraste rápido.

Niveles de compresión disponibles:



6. Oprima la flecha con el signo más (+) o la flecha con el signo menos (-) para aumentar o reducir respectivamente la temperatura del calor para la sesión de terapia de contraste rápido.

**NOTA:** El agua para la terapia de calor proviene de un depósito compartido. Por lo tanto, si dos pacientes reciben terapia de calor al mismo tiempo, la temperatura será la misma para ambos pacientes. Cualquier modificación al ajuste de calor afectará a ambos pacientes.

## TRATAMIENTO CON FRÍO EN LA TERAPIA DE CONTRASTE RÁPIDO

Para configurar el tratamiento de la terapia de frío en la terapia de contraste rápido:



- Oprima la flecha con el signo más (+) o la flecha con el signo menos (-) para aumentar o reducir respectivamente el tiempo de tratamiento (en minutos) para la parte de terapia de frío de la sesión de terapia de contraste rápido.

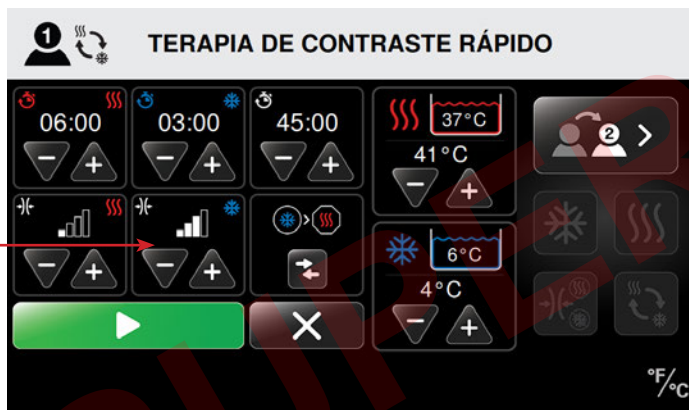

- Oprima la flecha con el signo más (+) o la flecha con el signo menos (-) para aumentar o reducir respectivamente el nivel de compresión para la parte de terapia de frío de la sesión de terapia de contraste rápido.

Niveles de compresión disponibles:

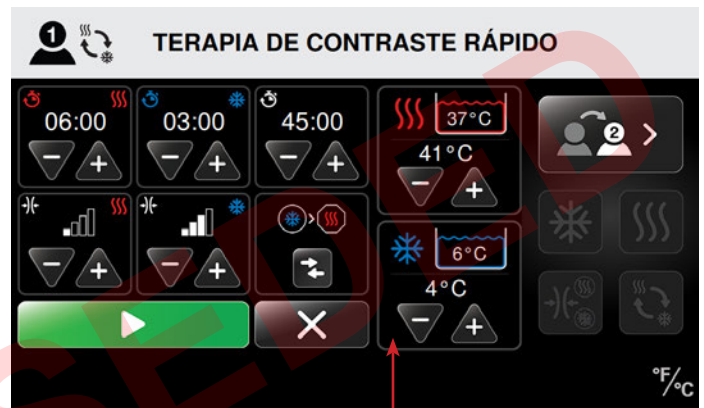
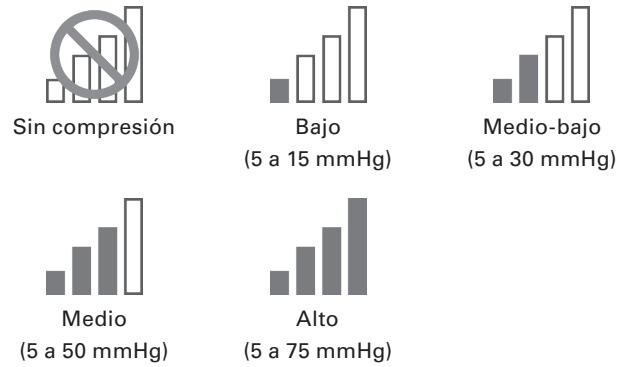

- Oprima la flecha con el signo más (+) o la flecha con el signo menos (-) para aumentar o reducir respectivamente la temperatura del frío para la sesión de terapia de contraste rápido.

**NOTA:** El agua para la terapia de frío proviene de un depósito compartido. Por lo tanto, si dos pacientes reciben terapia de frío al mismo tiempo, la temperatura será la misma para ambos pacientes. Cualquier modificación al ajuste de frío afectará a ambos pacientes.

## AJUSTE DEL INICIO Y LA TERMINACIÓN DE LA TERAPIA EN LA TERAPIA DE CONTRASTE RÁPIDO



- Use el botón Ajustar inicio de terapia para comenzar la terapia de contraste rápido con tratamiento con frío o calor. El ícono de terapia que aparece dentro del círculo indica el tratamiento que comenzará su sesión de terapia de contraste rápido. El ícono de terapia que aparece dentro del octógono indica el tratamiento que terminará su sesión.
- Para controlar en qué tratamiento de terapia terminará la sesión, puede aumentar o reducir el tiempo de tratamiento total o los tiempos de terapia de calor o de frío. El ícono de terminación se modificará en consecuencia.
- Una vez que haya seleccionado los ajustes de terapia del paciente, y la temperatura de tratamiento alcance el punto fijado, oprima el botón Iniciar para comenzar la sesión de terapia.
- Oprima el botón Cancelar para regresar a la pantalla principal sin iniciar la sesión. Al regresar a la pantalla principal, no se guardarán los ajustes.

 >   
 Terapia de contraste rápido  
 Comenzar en frío /  
 Terminar en calor

 >   
 Terapia de contraste rápido  
 Comenzar en calor /  
 Terminar en frío

 >   
 Terapia de contraste rápido  
 Comenzar en frío /  
 Terminar en frío

 >   
 Terapia de contraste rápido  
 Comenzar en calor /  
 Terminar en calor

Cuando la sesión comienza, la pantalla Estado de la terapia muestra el tiempo de la sesión como una cuenta regresiva del tiempo de tratamiento total. La pantalla también muestra el tipo de terapia, las temperaturas de tratamiento, los niveles de compresión, y las temperaturas y los niveles de agua de los depósitos. Desde esta pantalla, usted puede terminar o pausar el tratamiento.



En este ejemplo, la sesión de Paciente 1 se encuentra en progreso:

- Terapia de contraste rápido
- 44:40 minutos restantes en la sesión de terapia de contraste rápido
- Terapia de frío en progreso
- 2:40 minutos restantes en la parte actual de la terapia de frío
- Compresión media para la terapia de frío
- Temperatura del calor ajustada a 41 °C (105 °F)
- La temperatura real del depósito es 37 °C (98 °F)
- Temperatura del frío ajustada a 4 °C (40 °F)
- La temperatura real del depósito es 6 °C (43 °F)

## TERAPIA SOLO DE COMPRESIÓN

El Med4 Elite le permite configurar una sesión de terapia solo de compresión para cada paciente. Las sesiones de terapia solo de compresión únicamente proporcionan compresión, sin terapia de calor o de frío.

Para configurar una sesión de terapia solo de compresión desde la pantalla Seleccionar paciente:



1. Seleccione el paciente deseado oprimiendo el ícono Paciente que corresponda: El Paciente 1 está en el lado izquierdo de la pantalla y el Paciente 2 está en el lado derecho de la pantalla.

La pantalla Seleccionar terapia aparecerá con cuatro íconos de terapia activa. (En el siguiente ejemplo, se selecciona Paciente 1).



2. Oprima el ícono Terapia de compresión.

Aparecerá la pantalla Terapia solo de compresión para el paciente seleccionado. Esta pantalla le permite regular los ajustes individuales. Estos incluyen el tiempo de tratamiento (en minutos) y el nivel de compresión.



3. Oprima la flecha con el signo más (+) o la flecha con el signo menos (-) para aumentar o reducir respectivamente el tiempo de tratamiento (en minutos) de la sesión de terapia de compresión.



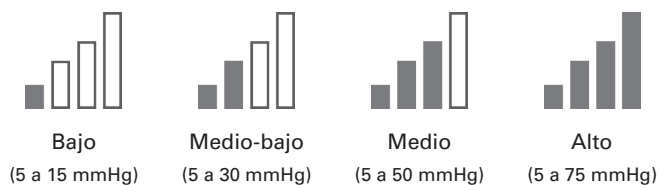

4. Oprima la flecha con el signo más (+) o la flecha con el signo menos (-) para aumentar o reducir respectivamente el nivel de compresión de la sesión de terapia de compresión.

Niveles de compresión disponibles:







5. Una vez que haya seleccionado los ajustes de terapia del paciente, y la temperatura de tratamiento alcance el punto fijado, oprima el botón Iniciar  para comenzar la sesión de terapia.
6. Oprima el botón Cancelar  para regresar a la pantalla principal sin iniciar la sesión. Al regresar a la pantalla principal, no se guardarán los ajustes.

Cuando la sesión comienza, la pantalla Estado de la terapia muestra el tiempo de la sesión como una cuenta regresiva del tiempo de tratamiento total. La pantalla también mostrará el nivel de compresión. Desde esta pantalla, usted puede terminar o pausar el tratamiento.



En este ejemplo, la sesión de Paciente 1 se encuentra en progreso:

- Terapia solo de compresión
- Compresión media
- 14:50 minutos restantes de terapia solo de compresión

## PAUSAR, CAMBIAR Y TERMINAR UNA TERAPIA

### PAUSAR

El Med4 Elite le permite pausar una sesión de terapia en cualquier momento.



**NOTA:** La terapia de calor se utiliza en las siguientes ilustraciones para mostrar cómo pausar una terapia en progreso. Estos procedimientos se pueden usar para pausar terapias de frío, de contrastes rápido y solo de compresión.

En el siguiente ejemplo, la sesión de terapia de calor del Paciente 1 se modificó con un ajuste de tiempo menor.

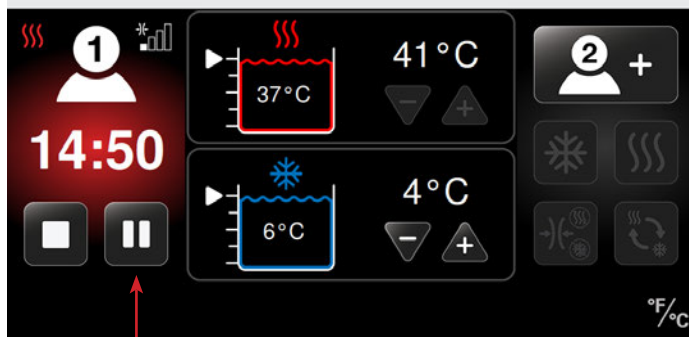

### ESTADO DE LA TERAPIA



1. Desde la pantalla Estado de la terapia, oprima el botón Pausa . La sesión de terapia hace una pausa.
2. Para reanudar la terapia en pausa sin hacer ninguna modificación, oprima el botón Iniciar .

### CAMBIAR

Puede cambiar los ajustes de la sesión de terapia solo mientras el tratamiento está en pausa. Para hacer cambios, primero pause la terapia, como se describió en la sección anterior, *Pausar*.

### ESTADO DE LA TERAPIA

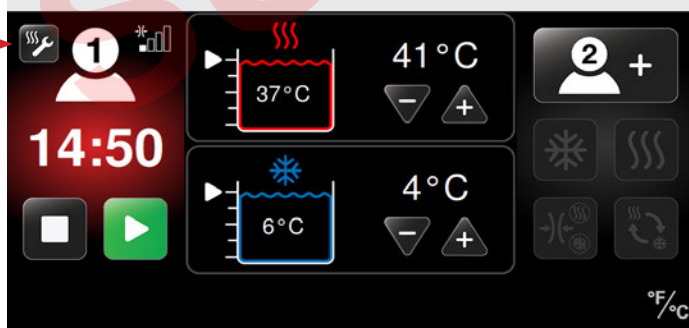

1. Una vez que la terapia esté en pausa, oprima el ícono Regular los ajustes de la terapia .

Aparecerá la pantalla Terapia de calor - Ajustes después de oprimir el ícono Regular los ajustes de la terapia.

2. Oprima la flecha con el signo más (+) o la flecha con el signo menos (-) para aumentar o reducir respectivamente el tiempo, nivel de compresión o ajuste(s) de temperatura para la sesión actual.
3. Cuando esté listo para reanudar la sesión, oprima el botón Iniciar .

La pantalla Estado de la terapia mostrará los nuevos ajustes de la terapia y la sesión de terapia continuará.

### ESTADO DE LA TERAPIA

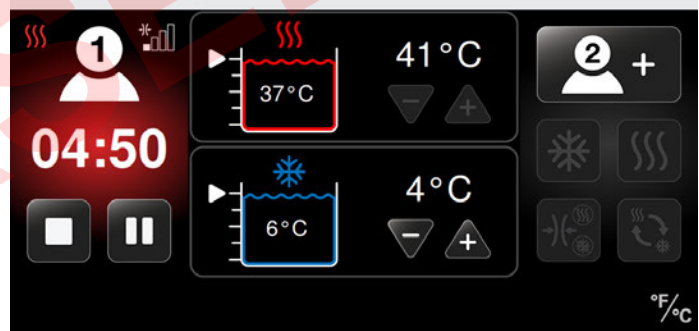

## TERMINAR

El Med4 Elite le permite terminar una sesión de terapia en cualquier momento. Al oprimir el botón Detener, todos los ajustes de la terapia se restablecerán a los ajustes predeterminados y se deberán seleccionar nuevos ajustes de la terapia.

Para terminar una sesión de terapia:



1. Oprima el botón Detener  en la pantalla Estado de la terapia.

La sesión de terapia termina y aparece la pantalla Seleccionar paciente. Los ajustes de la terapia anterior no se pueden regular. Entonces se puede comenzar una nueva sesión de terapia con ajustes nuevos.



Para configurar terapias nuevas, consulte los procedimientos en la sección apropiada de *Uso del Med4 Elite*:

- *Terapia de calor*
- *Terapia de frío*
- *Terapia de contraste rápido*
- *Terapia solo de compresión*

## APAGADO

Para apagar el Med4 Elite, emplee cualquiera de los siguientes métodos:

1. Mantenga oprimido el botón de encendido verde ubicado arriba de la pantalla táctil.

**NOTA:** Si apaga la unidad de control mientras una terapia se encuentra en progreso, la terapia terminará automáticamente.

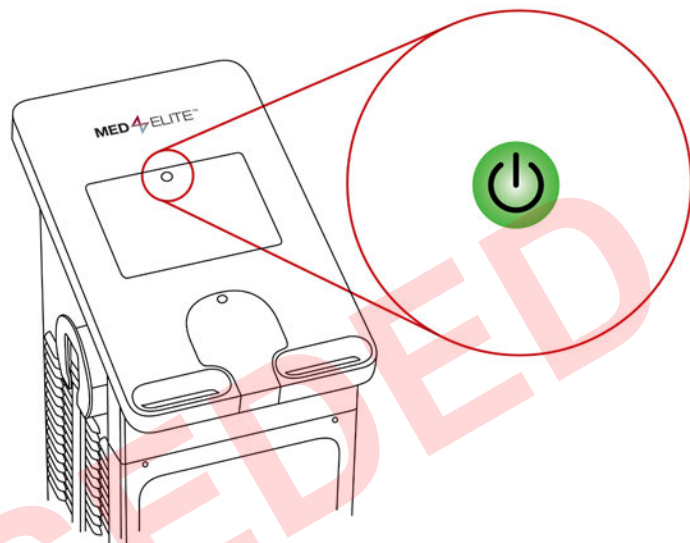

2. Mueva el interruptor de encendido en la parte posterior de la unidad de control a la posición de apagado.

3. Si el botón de encendido y el interruptor de encendido no funcionan adecuadamente, puede apagar la unidad de control desconectando cuidadosamente el cable de alimentación de la parte posterior.

Para encender el dispositivo Med4 Elite después de haberlo apagado, asegúrese de que el cable de alimentación esté correctamente conectado en la parte posterior de la unidad de control y en una toma de corriente apropiada, que el interruptor de alimentación esté en la posición de encendido, y luego oprima el botón de encendido naranja.

**NOTA:** El Med4 Elite se apagará automáticamente después de seis (6) horas de inactividad.

## CONFIGURACIÓN DE LOS AJUSTES DEL SISTEMA MED4 ELITE

El sistema Med4 Elite le permite cambiar los ajustes de fábrica y personalizar los ajustes predeterminados mediante los Ajustes del sistema.

### NÚMERO DE IDENTIFICACIÓN PERSONAL (PIN)

Por razones de seguridad, el Med4 Elite requiere que los usuarios ingresen un PIN antes de acceder a los Ajustes del sistema. **El PIN predeterminado de fábrica es 1111**, pero puede cambiarlo en cualquier momento.

**IMPORTANTE:** Si pierde u olvida su PIN, llame a Asistencia Técnica de Game Ready y solicite un PIN maestro. Esto le permitirá acceder a los Ajustes del sistema para configurar un PIN nuevo. Puede comunicarse con Asistencia Técnica de Game Ready al 1.888.426.3732 (1.888.GameReady) y al +1.510.868.2100. Desde fuera de EE. UU., póngase en contacto con su distribuidor local.

### CAMBIO DEL PIN

Para cambiar el PIN:

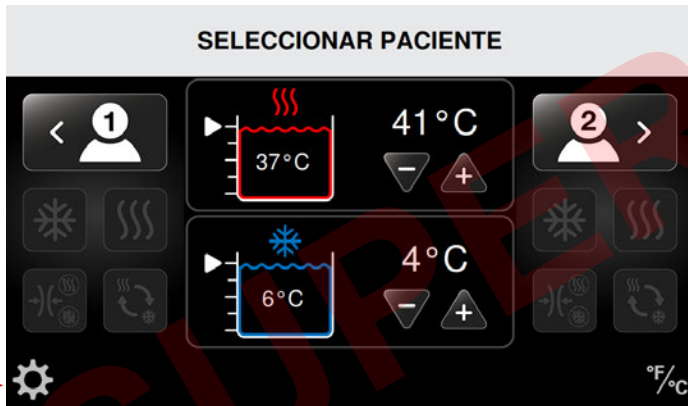

1. Oprima el ícono Ajustes del sistema ubicado en la esquina inferior izquierda de la pantalla Seleccionar paciente.

Aparecerá la pantalla Ingresar el PIN.



2. Oprima 1111 (el PIN predeterminado de fábrica) o el PIN actual.

Aparecerá la pantalla Ajustes del sistema.



3. Oprima el ícono de seguridad.

Aparecerá la pantalla Ingresar el PIN actual.



4. Oprima 1111 (el PIN predeterminado de fábrica) o el PIN actual.

Aparecerá la pantalla Ingresar un PIN nuevo.



5. Oprima los números deseados para ingresar el PIN nuevo de cuatro dígitos.

**NOTA:** Para regresar a Ajustes del sistema sin cambiar el PIN, oprima el botón Regresar .



Aparecerá la pantalla Volver a ingresar el PIN nuevo.



6. Vuelva a ingresar el PIN nuevo para confirmar.

Aparecerá la pantalla Confirmar el cambio de PIN.



7. Para confirmar el cambio de PIN, oprima el botón Confirmar .
8. Para cancelar el cambio de PIN, oprima el botón Cancelar .

Una vez confirmado, volverá a aparecer la pantalla Ajustes del sistema, lo que le permitirá cambiar otros ajustes.



9. Si no necesita realizar otros cambios, oprima el icono Salir  para guardar los ajustes nuevos. Recuerde guardar su PIN de manera segura y accesible. Necesitará el PIN para acceder a los Ajustes del sistema y para cambiar los ajustes predeterminados.

## CONFIGURACIÓN DE VALORES PREDETERMINADOS

Los ajustes predeterminados definen las temperaturas mínimas, máximas y predeterminadas, los niveles de la terapia de compresión y el tiempo de tratamiento. Puede usar el Med4 Elite con los ajustes de fábrica o cambiarlos en cualquier momento.

A continuación, se muestra la pantalla Depósito de calor - Ajustes de temperatura, como un ejemplo de cómo ajustar los valores predeterminados.

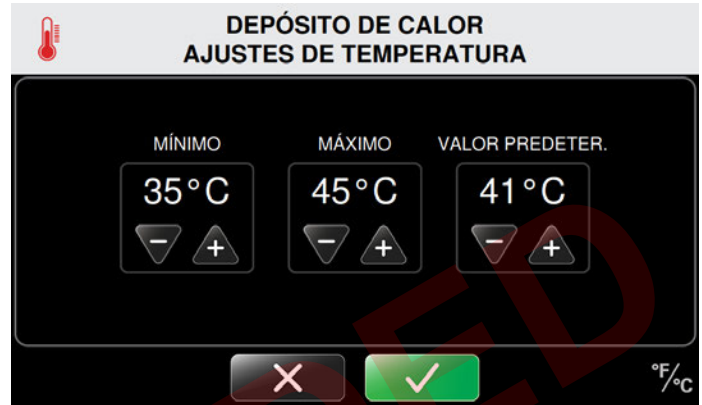







1. Para ajustar los valores predeterminados mínimos: Oprima la flecha con el signo más (+) o la flecha con el signo menos (-) para aumentar o reducir respectivamente la temperatura a fin de seleccionar el ajuste mínimo permitido de la terapia. En el ejemplo anterior, la temperatura mínima permitida cuando se configura una sesión de terapia de calor será de 35 °C (95 °F). Los usuarios no podrán configurar una temperatura de terapia de calor inferior a 35 °C (95 °F).
2. Para ajustar los valores predeterminados máximos: Oprima la flecha con el signo más (+) o la flecha con el signo menos (-) para aumentar o reducir respectivamente la temperatura a fin de seleccionar el ajuste máximo permitido de la terapia. En el ejemplo anterior, la temperatura máxima permitida cuando se configura una sesión de terapia de calor será de 45 °C (113 °F). Los usuarios no podrán configurar una temperatura de terapia de calor superior a 45 °C (113 °F).
3. Para ajustar los valores predeterminados: Oprima la flecha con el signo más (+) o la flecha con el signo menos (-) para aumentar o reducir respectivamente la temperatura a fin de seleccionar el ajuste predeterminado de la terapia. En el ejemplo anterior, la temperatura predeterminada cuando se configura una sesión de terapia de calor será de 41 °C (105 °F). Este es el ajuste de temperatura que aparece primero en la pantalla Terapia de calor cuando se configura una sesión de terapia de calor. Los usuarios pueden personalizar esta temperatura para sesiones de terapia específicas, pero no fuera del intervalo configurado en los ajustes mínimos y máximos anteriores.

En las siguientes páginas se muestra una lista completa de todos los ajustes de fábrica.

### AJUSTES PREDETERMINADOS DE FÁBRICA

	Ajuste mínimo	Ajuste máximo	Ajuste predeterminado
<b>Temperatura del depósito</b>			
 Calor	35 °C / 95 °F	45 °C / 113 °F	41 °C / 105 °F
 Frío	3 °C / 38 °F	16 °C / 60 °F	7 °C / 45 °F
<b>Terapia de calor</b>			
 Nivel de compresión	Ninguno	Bajo	Ninguno
 Tiempo de tratamiento	5 minutos	30 minutos	15 minutos
<b>Terapia de frío</b>			
 Nivel de compresión	Ninguno	Alto	Ninguno
 Tiempo de tratamiento	5 minutos	60 minutos	15 minutos
 Repetición	Deshabilitada	Habilitada	Deshabilitada
Cuando la repetición está habilitada:			
 Duración de la repetición	30 minutos	60 minutos	30 minutos
 Número de ciclos de repetición	2	6	4
<b>Terapia de compresión</b>			
 Nivel	Bajo	Alto	Bajo
 Tiempo de tratamiento	5 minutos	60 minutos	15 minutos

AJUSTES PREDETERMINADOS DE FÁBRICA			
	Ajuste mínimo	Ajuste máximo	Ajuste predeterminado
 Terapia de contraste rápido			
 Tiempo de tratamiento con calor	1 minuto	10 minutos	3 minutos
 Tiempo de tratamiento con frío	1 minuto	10 minutos	3 minutos
 Tiempo de tratamiento total	15 minutos	90 minutos	30 minutos
 Compresión con calor	Ninguno	Bajo	Ninguno
 Compresión con frío	Ninguno	Alto	Ninguno
 Ajustar la terapia inicial	—	—	Frío
 Temperatura			
 Escala de grados	—	—	°F
 Idioma	—	—	Inglés

## ACCESO A LOS AJUSTES DEL SISTEMA

Para cambiar los ajustes predeterminados, ingrese a Ajustes del sistema desde la pantalla Seleccionar paciente:



1. Oprima el ícono Ajustes del sistema ubicado en la esquina inferior izquierda de la pantalla Seleccionar paciente.

Aparecerá la pantalla Ingresar el PIN.



2. Utilice el teclado para ingresar su PIN.

Ahora puede utilizar la interfaz Ajustes del sistema para cambiar los ajustes del sistema de su Med4 Elite.





## AJUSTES DE CALOR

El Med4 Elite le permite definir los siguientes ajustes predeterminados de la terapia de calor:

- Temperaturas predeterminadas mínimas y máximas
- Tiempos de sesión de terapia mínimos, máximos y predeterminados
- Ajustes de compresión: Compresión baja y sin compresión

Estos ajustes determinan los límites en los que se puede ajustar el Med4 Elite para las sesiones de terapia individuales.

## AJUSTES DE LA TEMPERATURA DEL CALOR

Para configurar los ajustes de temperatura predeterminados para la terapia de calor:



1. En la pantalla Ajustes del sistema, oprima el icono Temperatura del calor

Aparecerá la pantalla Depósito de calor - Ajustes de temperatura.

Esta pantalla le permite controlar los ajustes de temperatura del calor mínimos, máximos y predeterminados.

**NOTA:** Los ajustes de fábrica de la unidad de control son 35 °C / 95 °F de calor mínimo y 45 °C / 113 °F de calor máximo. El ajuste predeterminado del calor es 41 °C / 105 °F.

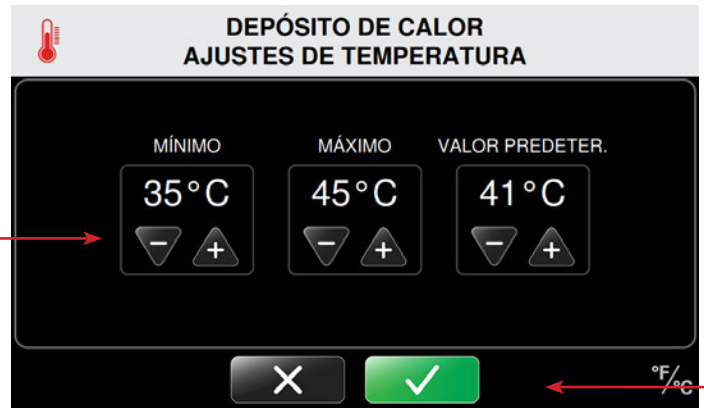

2. Oprima las flechas con el signo más (+) y con el signo menos (-) para aumentar o reducir respectivamente las temperaturas del calor mínimas, máximas y predeterminadas para los tratamientos.

Cuando se seleccione el modo de Terapia de calor, la unidad de control revertirá a la temperatura ajustada.

3. Para confirmar los ajustes del depósito de calor predeterminados, oprima el botón Confirmar ✓.
4. Para cancelar estos ajustes, oprima el botón Cancelar X.

Después de confirmar, volverá a aparecer la pantalla Ajustes del sistema, lo que le permitirá cambiar otros ajustes predeterminados.



5. Cuando haya realizado todos los cambios deseados, oprima el icono Salir para guardar los ajustes del sistema.

La computadora de la unidad de control se apagará.

6. Oprima el botón de encendido en la parte superior de la pantalla táctil para reiniciar la computadora.

## AJUSTES DE TIEMPO CON CALOR

Para configurar los ajustes de tiempo predeterminados para la terapia de calor:



1. En la pantalla Ajustes del sistema, oprima el ícono Ajustes de calor.

Aparecerá la pantalla Terapia de calor - Ajustes.



2. Oprima el ícono Tiempo con calor en la esquina superior derecha de la pantalla.

Aparecerá la pantalla Terapia de calor - Ajustes de tiempo.



Esta pantalla le permite controlar los ajustes de tiempo mínimos, máximos y predeterminados de la sesión con calor. Los tiempos están configurados en incrementos de cinco minutos y se indican en minutos:segundos.

**NOTA:** Los ajustes de tiempo de fábrica de la unidad de control están configurados en un mínimo de 5 minutos y un máximo de 30 minutos. El ajuste de tiempo predeterminado está configurado en 15 minutos.



3. Oprima las flechas con el signo más (+) o con el signo menos (-) para aumentar o reducir respectivamente los ajustes de tiempo con calor mínimos, máximos y predeterminados para los tratamientos.

Cuando se seleccione el modo de Terapia de calor, la unidad de control revertirá al tiempo ajustado.

4. Para confirmar los ajustes de tiempo con calor predeterminados, oprima el botón Confirmar .
5. Para cancelar estos ajustes, oprima el botón Cancelar .

Una vez confirmados, volverá a aparecer la pantalla Ajustes del sistema, lo que le permitirá cambiar otros ajustes del sistema.



6. Cuando haya realizado todos los cambios deseados, oprima el ícono Salir  para guardar los ajustes del sistema.

La computadora de la unidad de control se apagará.

7. Oprima el botón de encendido en la parte superior de la pantalla táctil para reiniciar la computadora.

## AJUSTES DE COMPRESIÓN CON CALOR

Para configurar los ajustes de compresión predeterminados para la terapia de calor:



1. En la pantalla Ajustes del sistema, oprima el ícono Ajustes de calor.

Aparecerá la pantalla Terapia de calor - Ajustes.



2. Oprima el ícono Compresión con calor en el lado derecho de la pantalla.

Aparecerá la pantalla Terapia de calor - Ajustes de compresión.

Esta pantalla le permite controlar el ajuste máximo de compresión con calor. Los ajustes mínimos y predeterminados están configurados sin compresión y no se pueden cambiar. Esto asegura que siempre se pueda optar por realizar la terapia sin compresión para las sesiones individuales.



**NOTA:** El Med4 Elite tiene un ajuste máximo de compresión baja, como se indica para su uso con la terapia de calor. Este ajuste no se puede exceder.



3. En el ajuste máximo, oprima la flecha con el signo menos (-) para deshabilitar la compresión, o la flecha con el signo más (+) para ajustarlo en la posición de compresión baja para los tratamientos.

Niveles de compresión disponibles:



4. Para confirmar los ajustes de compresión con calor predeterminados, oprima el botón Confirmar .
5. Para cancelar estos ajustes, oprima el botón Cancelar .

Una vez confirmados, volverá a aparecer la pantalla Ajustes del sistema, lo que le permitirá cambiar otros ajustes del sistema.



6. Cuando haya realizado todos los cambios deseados, oprima el ícono Salir  para guardar los ajustes del sistema.

La computadora de la unidad de control se apagará.

7. Oprima el botón de encendido en la parte superior de la pantalla táctil para reiniciar la computadora.

## AJUSTES DEL FRÍO

El Med4 Elite le permite definir los siguientes ajustes predeterminados de la terapia de frío:

- Temperaturas predeterminadas mínimas y máximas
- Tiempos de sesión de terapia mínimos, máximos y predeterminados
- Ajustes de compresión: Baja, media-baja, media, alta y sin compresión
- Habilitar/deshabilitar la repetición
- Tiempos del ciclo de repetición mínimos, máximos y predeterminados

Estos ajustes determinan los límites en los que se puede ajustar el Med4 Elite para las sesiones de terapia individuales.

## AJUSTES DE LA TEMPERATURA DEL FRÍO

Para configurar los ajustes de temperatura predeterminados para la terapia de frío:



1. En la pantalla Ajustes del sistema, oprima el ícono Temperatura del frío.

Aparecerá la pantalla Depósito de frío - Ajustes de temperatura.

Esta pantalla le permite controlar los ajustes mínimos, máximos y predeterminados de la temperatura del frío.

**NOTA:** Los ajustes de fábrica de la unidad de control son 3 °C / 38 °F de frío mínimo y 16 °C / 60 °F de frío máximo. El ajuste predeterminado del frío es 7 °C / 45 °F.



2. Oprima las flechas con el signo más (+) o con el signo menos (-) para aumentar o reducir respectivamente las temperaturas mínimas, máximas y predeterminadas del frío para los tratamientos.

Cuando se seleccione el modo de Terapia de frío, la unidad de control revertirá a la temperatura ajustada.

3. Para confirmar los ajustes predeterminados del depósito de frío, oprima el botón Confirmar ✓.
4. Para cancelar estos ajustes, oprima el botón Cancelar X.

Una vez confirmados, volverá a aparecer la pantalla Ajustes del sistema, lo que le permitirá cambiar otros ajustes del sistema.



5. Cuando haya realizado todos los cambios deseados, oprima el ícono Salir para guardar los ajustes del sistema.

La computadora de la unidad de control se apagará.

6. Oprima el botón de encendido en la parte superior de la pantalla táctil para reiniciar la computadora.

## AJUSTES DE TIEMPO CON FRÍO

Para configurar los ajustes de compresión y de tiempo predeterminados para la terapia de frío:



1. En la pantalla Ajustes del sistema, oprima el ícono Ajustes de frío.

Aparecerá la pantalla Terapia de frío - Ajustes.

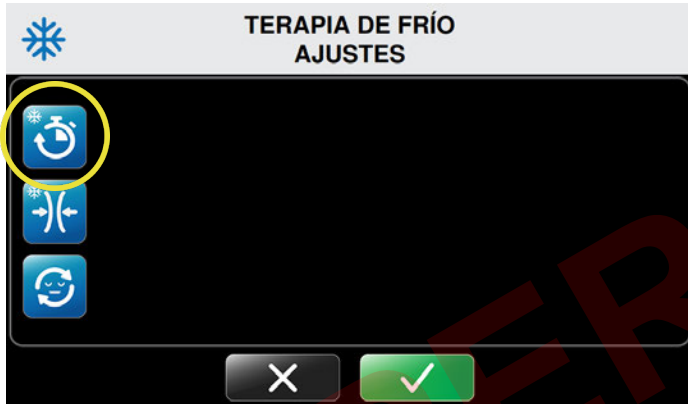

2. Oprima el ícono Tiempo con frío en la esquina superior izquierda de la pantalla.

Aparecerá la pantalla Terapia de frío - Ajustes de tiempo.



Esta pantalla le permite controlar los ajustes mínimos, máximos y predeterminados de tiempo de sesión con frío. Los tiempos están configurados en incrementos de cinco minutos y se indican en minutos:segundos.

**NOTA:** Los ajustes de tiempo de fábrica de la unidad de control están configurados en un mínimo de 5 minutos y un máximo de 60 minutos. El ajuste de tiempo predeterminado está configurado en 15 minutos.



3. Oprima las flechas con el signo más (+) o con el signo menos (-) para aumentar o reducir respectivamente los ajustes mínimos, máximos y predeterminados de tiempo con frío para los tratamientos.

Cuando se seleccione el modo de Terapia de frío, la unidad de control revertirá al tiempo ajustado.

4. Para confirmar los ajustes predeterminados de tiempo con frío, oprima el botón Confirmar .
5. Para cancelar estos ajustes, oprima el botón Cancelar .

Una vez confirmados, volverá a aparecer la pantalla Ajustes del sistema, lo que le permitirá cambiar otros ajustes del sistema.



6. Cuando haya realizado todos los cambios deseados, oprima el ícono Salir  para guardar los ajustes del sistema.

La computadora de la unidad de control se apagará.

7. Oprima el botón de encendido en la parte superior de la pantalla táctil para reiniciar la computadora.

## AJUSTES DE COMPRESIÓN CON FRÍO

Para configurar los ajustes de compresión predeterminados para la terapia de frío:



1. En la pantalla Ajustes del sistema, oprima el ícono Ajustes de frío.

Aparecerá la pantalla Terapia de frío - Ajustes.

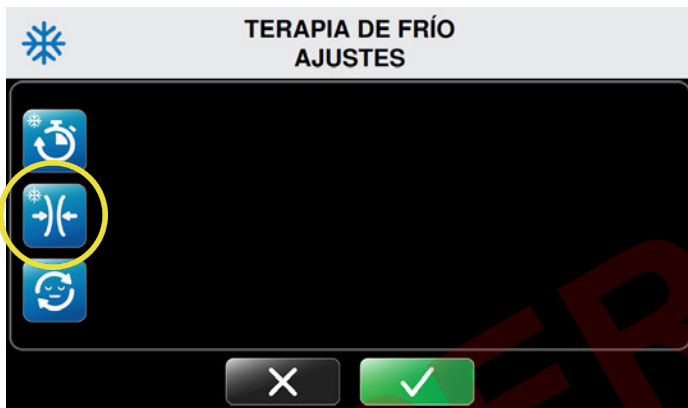

2. Oprima el ícono Compresión con frío en el lado izquierdo de la pantalla.

Aparecerá la pantalla Terapia de frío - Ajustes de compresión.



Esta pantalla le permite controlar el ajuste máximo de compresión con frío. Los ajustes mínimos y predeterminados están configurados sin compresión y no se pueden cambiar. Esto asegura que siempre se pueda optar por realizar la terapia sin compresión para las sesiones individuales.

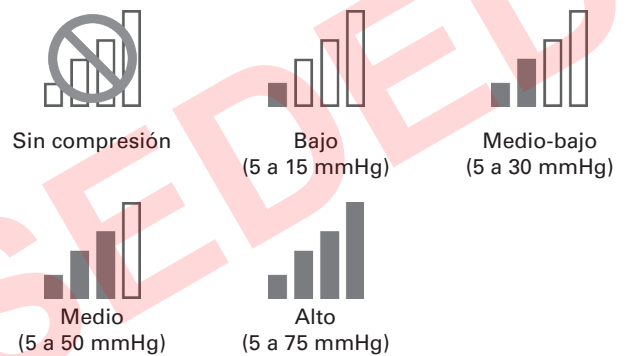

3. Oprima las flechas con el signo más (+) o con el signo menos (-) para aumentar o reducir respectivamente los ajustes máximos y predeterminados de compresión con frío.

Niveles de compresión disponibles:



4. Para confirmar los ajustes predeterminados de compresión con frío, oprima el botón Confirmar .
5. Para cancelar estos ajustes, oprima el botón Cancelar .

Una vez confirmados, volverá a aparecer la pantalla Ajustes del sistema, lo que le permitirá cambiar otros ajustes del sistema.



6. Cuando haya realizado todos los cambios deseados, oprima el ícono Salir  para guardar los ajustes del sistema.

La computadora de la unidad de control se apagará.

7. Oprima el botón de encendido en la parte superior de la pantalla táctil para reiniciar la computadora.

## FUNCIÓN DE REPETICIÓN

La función de repetición está disponible solo para los tratamientos de terapia de frío. Esta función le permite configurar hasta seis ciclos de repetición. Un ciclo consiste en terapia de frío encendida y terapia de frío apagada (repetición). El usuario puede ajustar la duración de la terapia de frío encendida y de la terapia de frío apagada (repetición).

Para configurar los ajustes de repetición predeterminados para la terapia de frío:



1. En la pantalla Ajustes del sistema, oprima el ícono Ajustes de frío.

Aparecerá la pantalla Terapia de frío - Ajustes.



2. Oprima el ícono Ajustes de repetición en el lado izquierdo de la pantalla.

Aparecerá la pantalla Terapia de frío - Ajustes de repetición.

**NOTA:** La función de repetición está deshabilitada por defecto. Al oprimir el ícono de repetición verde la repetición se habilita. Si la repetición está habilitada, al oprimir el ícono de repetición rojo se deshabilita la repetición.



Terapia de frío  
**Repetición deshabilitada**

Oprima el ícono de repetición verde para habilitar la función de repetición.



Terapia de frío  
**Repetición habilitada**

Oprima el ícono de repetición rojo para deshabilitar la función de repetición.



3. Para habilitar la repetición, oprima el ícono Habilitar repetición



La pantalla Terapia de frío - Ajustes de repetición se actualizará.

Esta pantalla le permite controlar la cantidad de tiempo mínimo, máximo y predeterminado que la unidad de control reposa (se detiene) entre los ciclos de terapia. Los tiempos están configurados en incrementos de cinco minutos y se indican en minutos: segundos.



4. Oprima las flechas con el signo más (+) o con el signo menos (-) para aumentar o reducir respectivamente los tiempos mínimos, máximos y predeterminados de repetición para los tratamientos.

**NOTA:** Para deshabilitar la repetición, oprima el ícono Deshabilitar repetición



5. Para confirmar los ajustes de repetición predeterminados, oprima el botón Confirmar
6. Para cancelar estos ajustes, oprima el botón Cancelar

Una vez confirmado, volverá a aparecer la pantalla Ajustes del sistema, lo que le permitirá cambiar otros ajustes.



7. Cuando haya realizado todos los cambios deseados, oprima el ícono Salir  para guardar los ajustes del sistema.

La computadora de la unidad de control se apagará.

8. Oprima el botón de encendido en la parte superior de la pantalla táctil para reiniciar la computadora.

## AJUSTES DE CONTRASTE RÁPIDO

El Med4 Elite le permite definir los siguientes ajustes de contraste rápido predeterminados:

### Para las partes de terapia de frío de la terapia de contraste rápido:

- Tiempos de sesión mínimos, máximos y predeterminados
- Ajustes de compresión: Baja, media-baja, media, alta y sin compresión

### Para las partes de terapia de calor de la terapia de contraste rápido:

- Tiempos de sesión mínimos, máximos y predeterminados
- Ajustes de compresión: Compresión baja y sin compresión

### Para las sesiones de terapia de contraste rápido en general:

- Tiempos de sesión mínimos, máximos y predeterminados totales

Estos ajustes determinan los límites en los que se puede ajustar el Med4 Elite para las sesiones de terapia individuales.



## AJUSTES DE TIEMPO CON FRÍO EN LA TERAPIA DE CONTRASTE RÁPIDO

Para configurar los tiempos predeterminados para las partes de terapia de frío de la terapia de contraste rápido:



1. En la pantalla Ajustes del sistema, oprima el ícono Contraste rápido.

Aparecerá la pantalla Terapia de contraste rápido - Ajustes.

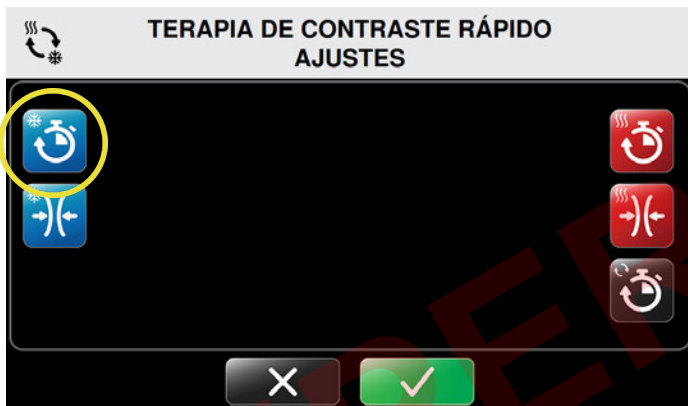

2. Para configurar los valores predeterminados de tiempo de contraste con frío, oprima el ícono Tiempo de contraste con frío.



Aparecerá la pantalla Terapia de contraste rápido - Ajustes de tiempo con frío.

Esta pantalla le permite controlar los ajustes mínimos, máximos y predeterminados de tiempo de la sesión. Los tiempos están ajustados en incrementos de un minuto y se indican en minutos: segundos.



3. Oprima las flechas con el signo más (+) o con el signo menos (-) para aumentar o reducir respectivamente los ajustes mínimos, máximos y predeterminados de tiempo con frío.

Este será el tiempo predeterminado de la sesión de frío para la terapia de contraste rápido cuando se encienda la unidad de control y se seleccione el modo de terapia de contraste rápido.

4. Para confirmar los ajustes predeterminados de tiempo con frío para la terapia de contraste rápido, oprima el botón Confirmar .
5. Para cancelar estos ajustes, oprima el botón Cancelar .

Una vez confirmado, volverá a aparecer la pantalla Ajustes del sistema, lo que le permitirá cambiar otros ajustes.



6. Cuando haya realizado todos los cambios deseados, oprima el ícono Salir  para guardar los ajustes del sistema.

La computadora de la unidad de control se apagará.

7. Oprima el botón de encendido en la parte superior de la pantalla táctil para reiniciar la computadora.

## AJUSTES DE COMPRESIÓN CON FRÍO EN LA TERAPIA DE CONTRASTE RÁPIDO

Para configurar los ajustes de compresión predeterminados para las partes de terapia de frío de la terapia de contraste rápido:



1. En la pantalla Ajustes del sistema, oprima el ícono Contraste rápido.

Aparecerá la pantalla Terapia de contraste rápido - Ajustes.

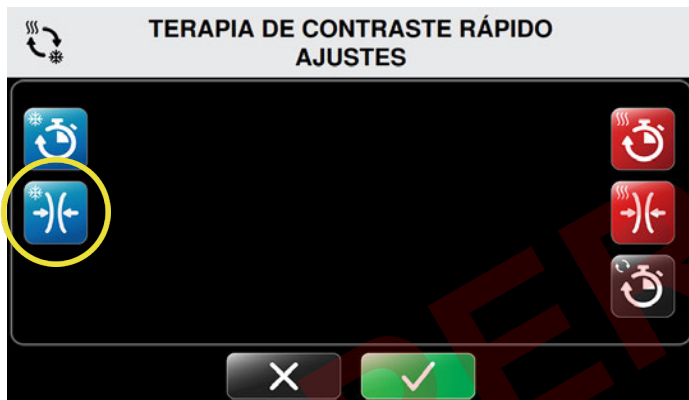

2. Para configurar el valor predeterminado de la compresión con frío, oprima el ícono Contraste de compresión con frío.

Aparecerá la pantalla Terapia de contraste rápido - Ajustes de compresión con frío.

Esta pantalla le permite controlar el ajuste máximo de compresión contraste. Los ajustes mínimos y predeterminados están configurados sin compresión y no se pueden cambiar. Esto asegura que siempre se pueda optar por realizar la terapia sin compresión para las sesiones individuales.



3. Oprima la flecha con el signo más (+) o con el signo menos (-) para aumentar o reducir respectivamente los ajustes de compresión máximos y predeterminados.

Niveles de compresión disponibles:

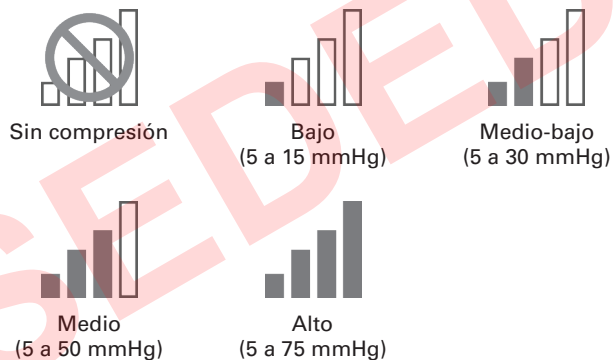

4. Para confirmar los ajustes predeterminados de compresión con frío en la terapia de contraste rápido, oprima el botón Confirmar
5. Para cancelar estos ajustes, oprima el botón Cancelar

Una vez confirmado, volverá a aparecer la pantalla Ajustes del sistema, lo que le permitirá cambiar otros ajustes.



6. Cuando haya realizado todos los cambios deseados, oprima el ícono Salir para guardar los ajustes del sistema.

La computadora de la unidad de control se apagará.

7. Oprima el botón de encendido en la parte superior de la pantalla táctil para reiniciar la computadora.

## AJUSTES DE TIEMPO CON CALOR EN LA TERAPIA DE CONTRASTE RÁPIDO

Para configurar los tiempos predeterminados para las partes de terapia con calor de la terapia de contraste rápido:



1. En la pantalla Ajustes del sistema, oprima el ícono Contraste rápido.

Aparecerá la pantalla Terapia de contraste rápido - Ajustes.

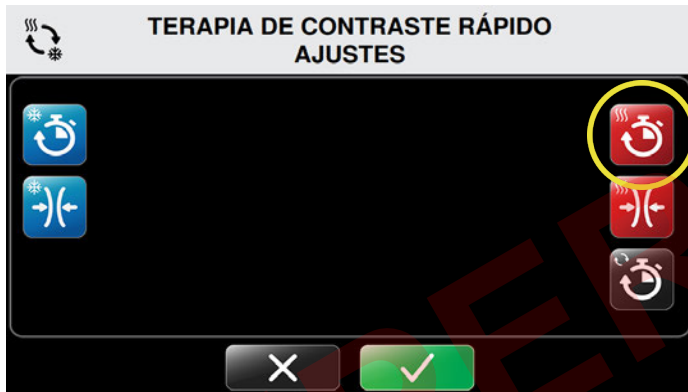

2. Para ajustar los valores predeterminados de tiempo de contraste con calor, oprima el ícono Tiempo de contraste con calor.



Aparecerá la pantalla Terapia de contraste rápido - Ajustes de tiempo con calor.

Esta pantalla le permite controlar los ajustes mínimos, máximos y predeterminados de tiempo de la sesión. Los tiempos están ajustados en incrementos de un minuto y se indican en minutos:segundos.



3. Oprima las flechas con el signo más (+) o con el signo menos (-) para aumentar o reducir respectivamente los tiempos mínimos, máximos y predeterminados de calor.

Este será el tiempo predeterminado de la sesión con calor en la terapia de contraste rápido cuando se encienda la unidad de control y se seleccione el modo de terapia de contraste rápido.

4. Para confirmar los ajustes predeterminados de tiempo con calor para la terapia de contraste rápido, oprima el botón Confirmar .
5. Para cancelar estos ajustes, oprima el botón Cancelar .

Una vez confirmado, volverá a aparecer la pantalla Ajustes del sistema, lo que le permitirá cambiar otros ajustes.



6. Cuando haya realizado todos los cambios deseados, oprima el ícono Salir  para guardar los ajustes del sistema.

La computadora de la unidad de control se apagará.

7. Oprima el botón de encendido en la parte superior de la pantalla táctil para reiniciar la computadora.

## AJUSTES DE COMPRESIÓN CON CALOR EN LA TERAPIA DE CONTRASTE RÁPIDO

Para configurar los ajustes de compresión predeterminados para las partes de terapia de calor de la terapia de contraste rápido:



1. En la pantalla Ajustes del sistema, oprima el ícono Contraste rápido.

Aparecerá la pantalla Terapia de contraste rápido - Ajustes.

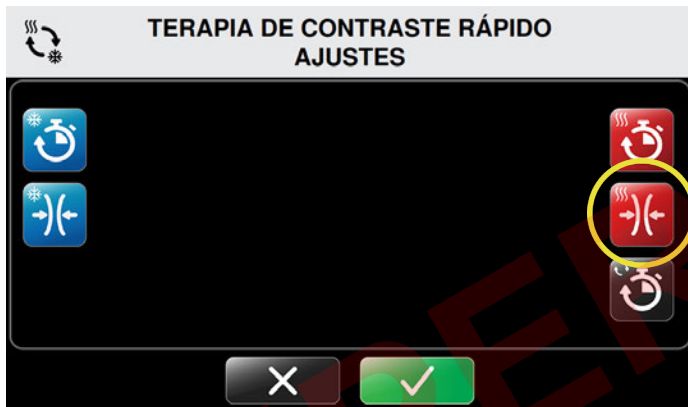

2. Para configurar el valor predeterminado de compresión con calor, oprima el ícono Contraste de compresión con calor.

Aparecerá la pantalla Terapia de contraste rápido - Ajustes de compresión con calor.

Esta pantalla le permite controlar el ajuste máximo de compresión contraste. Los ajustes mínimos y predeterminados están configurados sin compresión y no se pueden cambiar. Esto asegura que siempre se pueda optar por realizar la terapia sin compresión para las sesiones individuales.



**NOTA:** El Med4 Elite tiene un ajuste máximo de compresión baja, como se indica para su uso con la terapia de calor. Este ajuste no se puede exceder.



3. En el ajuste máximo, oprima la flecha con el signo menos (-) para deshabilitar la compresión, o la flecha con el signo más (+) para ajustarlo en compresión baja para los tratamientos de terapia de contraste rápido.

Niveles de compresión disponibles:



4. Para confirmar los ajustes predeterminados de compresión con calor, oprima el botón Confirmar .
5. Para cancelar estos ajustes, oprima el botón Cancelar .

Una vez confirmado, volverá a aparecer la pantalla Ajustes del sistema, lo que le permitirá cambiar otros ajustes.



6. Cuando haya realizado todos los cambios deseados, oprima el ícono Salir  para guardar los ajustes del sistema.

La computadora de la unidad de control se apagará.

7. Oprima el botón de encendido en la parte superior de la pantalla táctil para reiniciar la computadora.

## AJUSTES DE TIEMPO TOTAL EN LA TERAPIA DE CONTRASTE RÁPIDO

El ajuste de tiempo total para la terapia de contraste rápido define la duración de una sesión completa de terapia de contraste rápido. Cuando se ajusta el tiempo total, las terapias de frío y de calor se repetirán una a continuación de la otra dentro de ese intervalo de tiempo total.

Para configurar los tiempos totales predeterminados para la terapia de contraste rápido:



1. En la pantalla Ajustes del sistema, oprima el ícono Contraste rápido.

Aparecerá la pantalla Terapia de contraste rápido - Ajustes.

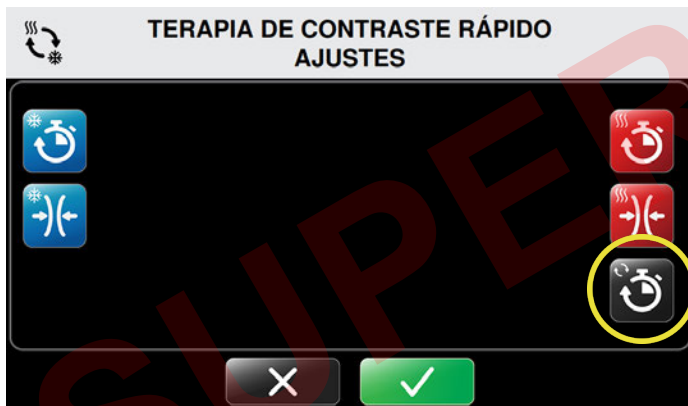

2. Para configurar el valor predeterminado de tiempo total, oprima el ícono Tiempo total.



Aparecerá la pantalla Terapia de contraste rápido - Ajustes de tiempo total.

Esta pantalla le permite controlar los ajustes mínimos, máximos y predeterminados de tiempo de la sesión. Los tiempos totales están configurados en incrementos de cinco minutos y se indican en minutos:segundos.



3. Oprima las flechas con el signo más (+) o con el signo menos (-) para aumentar o reducir respectivamente el tiempo mínimo, máximo y predeterminado para los tratamientos.

Este será el tiempo total predeterminado en la terapia de contraste rápido cuando se encienda la unidad de control y se seleccione el modo de terapia de contraste rápido.

4. Para confirmar los ajustes de tiempo total predeterminados de la sesión de contraste rápido, oprima el botón Confirmar .
5. Para cancelar estos ajustes, oprima el botón Cancelar .

Una vez confirmado, volverá a aparecer la pantalla Ajustes del sistema, lo que le permitirá cambiar otros ajustes.



6. Cuando haya realizado todos los cambios deseados, oprima el ícono Salir  para guardar los ajustes del sistema.

La computadora de la unidad de control se apagará.

7. Oprima el botón de encendido en la parte superior de la pantalla táctil para reiniciar la computadora.

## AJUSTES SOLO DE COMPRESIÓN

El Med4 Elite le permite definir los siguientes ajustes predeterminados solo de compresión:

- Tiempos de sesión de terapia mínimos, máximos y predeterminados
- Ajustes de compresión: Baja, media-baja, media y alta

Estos ajustes determinan los límites en los que se puede ajustar el Med4 Elite para las sesiones de terapia individuales.

## AJUSTES DE TIEMPO DE COMPRESIÓN

Para configurar los tiempos predeterminados para la terapia solo de compresión:



1. En la pantalla Ajustes del sistema, oprima el ícono Ajustes de compresión.

Aparecerá la pantalla Terapia solo de compresión - Ajustes.

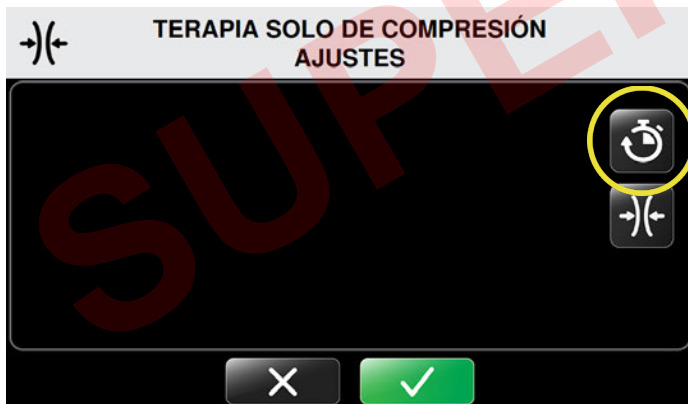

2. Oprima el ícono Ajuste de tiempo solo de compresión.



Aparecerá la pantalla Terapia solo de compresión - Ajustes de tiempo.

Esta pantalla le permite controlar los ajustes de tiempo mínimos y máximos, y los ajustes de tiempo de sesión predeterminados. El tiempo está configurado en incrementos de cinco minutos y se indica en minutos:segundos.



3. Oprima las flechas con el signo más (+) o con el signo menos (-) para aumentar o reducir respectivamente los tiempos mínimos, máximos y predeterminados para los tratamientos.

Este será el ajuste de tiempo predeterminado cuando se encienda la unidad de control y se seleccione el modo de terapia solo de compresión.

4. Para confirmar los ajustes de tiempo de compresión predeterminados, oprima el botón Confirmar .
5. Para cancelar estos ajustes, oprima el botón Cancelar .

Una vez confirmado, volverá a aparecer la pantalla Ajustes del sistema, lo que le permitirá cambiar otros ajustes.



6. Cuando haya realizado todos los cambios deseados, oprima el ícono Salir  para guardar los ajustes del sistema.

La computadora de la unidad de control se apagará.

7. Oprima el botón de encendido en la parte superior de la pantalla táctil para reiniciar la computadora.

## AJUSTES DE COMPRESIÓN EN LA TERAPIA SOLO DE COMPRESIÓN

Para configurar los ajustes de compresión predeterminados para la terapia solo de compresión:



1. En la pantalla Ajustes del sistema, oprima el ícono Ajustes de compresión.

Aparecerá la pantalla Terapia solo de compresión - Ajustes.



2. Para configurar los ajustes de compresión, oprima el ícono Compresión en la pantalla Ajustes de compresión.

Aparecerá la pantalla Terapia solo de compresión - Ajustes de compresión.

Esta pantalla le permite controlar los ajustes del nivel de compresión. El ajuste mínimo predeterminado para la terapia solo de compresión es compresión baja. La opción sin compresión no está disponible. Las opciones de compresión disponibles son compresión baja, media-baja, media y alta.



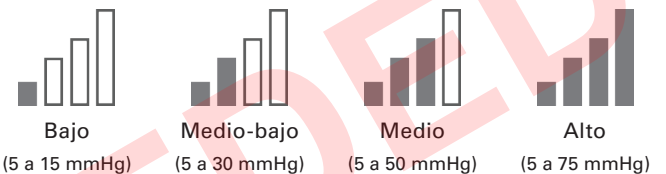

3. Oprima las flechas con el signo más (+) o con el signo menos (-) para aumentar o reducir respectivamente los ajustes máximos y predeterminados del nivel de compresión.

Niveles de compresión disponibles:



Estos serán los ajustes del nivel de compresión predeterminados cuando se encienda la unidad de control y se seleccione el modo de terapia solo de compresión.

4. Para confirmar los ajustes de compresión predeterminados, oprima el botón Confirmar .
5. Para cancelar estos ajustes, oprima el botón Cancelar .

Una vez confirmado, volverá a aparecer la pantalla Ajustes del sistema, lo que le permitirá cambiar otros ajustes.



6. Cuando haya realizado todos los cambios deseados, oprima el ícono Salir  para guardar los ajustes del sistema.

La computadora de la unidad de control se apagará.

7. Oprima el botón de encendido en la parte superior de la pantalla táctil para reiniciar la computadora.

## RESTABLECER LOS AJUSTES DE FÁBRICA DEL MED4 ELITE

Usted puede restablecer los valores predeterminados de fábrica de la unidad de control Med4 Elite. El PIN no se restablecerá.

Para restablecer todos los ajustes a los ajustes de fábrica:



1. En la pantalla Ajustes del sistema, oprima el ícono Aplicar el restablecimiento de fábrica.

Aparecerá la pantalla Ingresar el PIN.





**NOTA:** Oprima el ícono Salir  para regresar a la pantalla Ajustes del sistema sin aplicar el restablecimiento de fábrica.

2. Para restablecer los ajustes, oprima los números adecuados para ingresar el PIN.

Aparecerá la pantalla Aplicar el restablecimiento de fábrica.

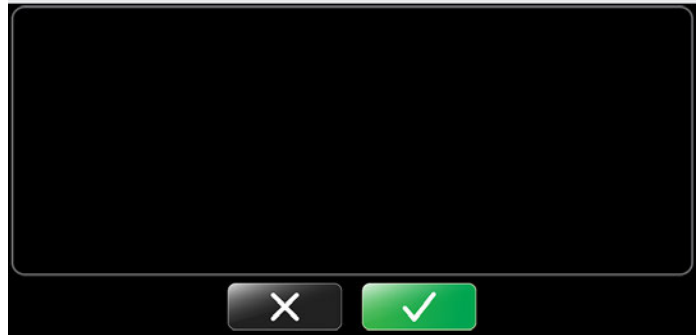
## APLICAR EL RESTABLECIMIENTO DE FÁBRICA



3. Para aplicar el restablecimiento de fábrica, oprima el botón Confirmar .
4. Para cancelar estos ajustes, oprima el botón Cancelar .

Aparecerá la pantalla Confirmar restablecimiento de fábrica.

## CONFIRMAR RESTAB. DE FÁBRICA



5. Para confirmar el restablecimiento de fábrica, oprima el botón Confirmar .

Una vez confirmado, aparecerá la pantalla Reiniciar para aplicar los ajustes.

## REINICIAR PARA APLICAR LOS AJUSTES

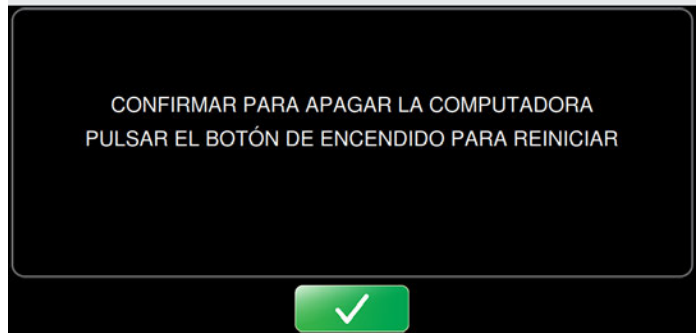

6. Oprima el botón Confirmar  para reiniciar la unidad de control.

La computadora de la unidad de control se apagará.

7. Oprima el botón de encendido en la parte superior de la pantalla táctil para reiniciar la computadora.



## CAMBIAR EL IDIOMA

El Med4 Elite le permite ver la interfaz de usuario en uno de 19 idiomas distintos. Utilice los ajustes del sistema para elegir el idioma que desee:

Árabe	Francés	Polaco
Chino (simplificado)	Alemán	Portugués (Brasil)
Danés	Griego	Ruso
Holandés	Hebreo	Español (América Latina)
Inglés	Italiano	Sueco
Finlandés	Japonés	Turco
	Coreano	

Para configurar el idioma de la interfaz de usuario en la unidad de control:



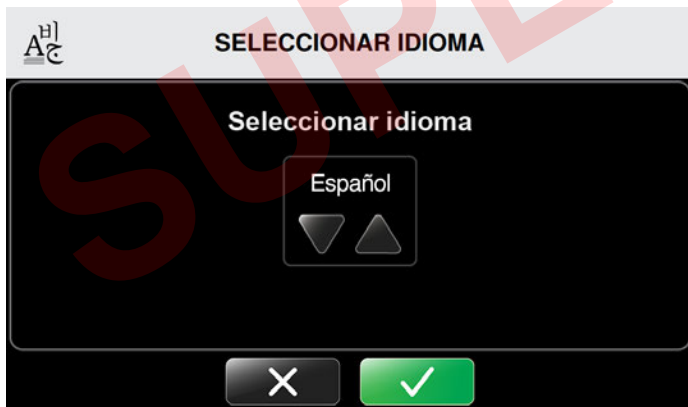

1. En la pantalla Ajustes del sistema, oprima el ícono Idioma.

Aparecerá la pantalla Seleccionar idioma.



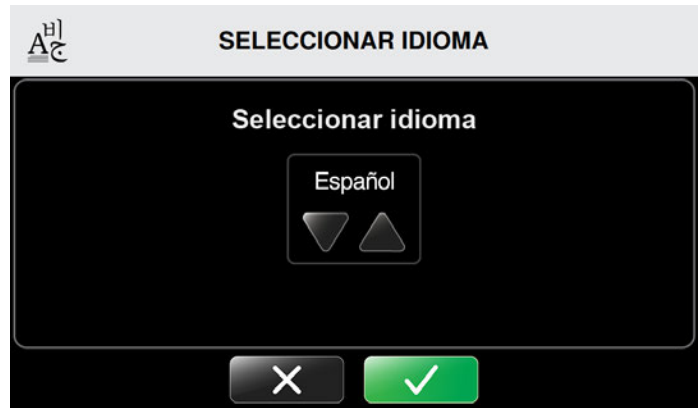

2. Oprima las flechas arriba o abajo para desplazarse por los idiomas disponibles.



3. Para seleccionar el ajuste de idioma predeterminado, oprima el botón Confirmar .
4. Para cancelar estos ajustes, oprima el botón Cancelar .

Aparecerá la pantalla Confirmar idioma.



5. Para confirmar el ajuste de idioma predeterminado, oprima el botón Confirmar .
6. Para cancelar estos ajustes, oprima el botón Cancelar .



## REINICIAR PARA APLICAR LOS AJUSTES

CONFIRMAR PARA APAGAR LA COMPUTADORA  
PULSAR EL BOTÓN DE ENCENDIDO PARA REINICIAR



7. Reinicie para aplicar los ajustes oprimiendo el botón Confirmar  una segunda vez.

La computadora de la unidad de control se apagará.

## APAGANDO



8. Oprima el botón de encendido en la parte superior de la pantalla táctil para reiniciar la computadora.

## TRABAJAR CON EL SOFTWARE Y LA INFORMACIÓN DEL SISTEMA MED4 ELITE

### VER LA INFORMACIÓN DEL SISTEMA

El Med4 Elite permite ver rápidamente la información importante de la unidad de control, lo que puede ayudar con la asistencia técnica y la resolución de problemas.

Para ver la información de la unidad de control:



## AJUSTES DEL SISTEMA



1. En la pantalla Ajustes del sistema, oprima el ícono Información del sistema.

Aparecerá la pantalla Información del sistema.



## INFORMACIÓN DEL SISTEMA

Versión del SO de GUI: 1.0  
Versión de la aplicación de GUI: 1.0  
Versión RTCB: 1.0



La pantalla muestra el sistema operativo (Operating System, OS) de la interfaz gráfica de usuario (Graphical User Interface, GUI), la versión de la aplicación (App) de la GUI y la versión del sistema de tiempo real (Real Time Control Board, RTCB) de la unidad de control.

2. Para salir de la Información del sistema, oprima el botón Regresar  para volver a la pantalla Ajustes del sistema.

## DESCARGAR DATOS

Descargue los datos de uso del Med4 Elite en la unidad flash USB de Game Ready que se le suministró con su unidad de control. Si no puede localizar su unidad flash USB de Game Ready, o si ha finalizado la descarga, comuníquese con el Servicio de atención al cliente de Game Ready para proporcionar estos datos para resolución de problemas y diagnóstico. En EE. UU., comuníquese con Asistencia Técnica de Game Ready al 1.888.GameReady (1.888.426.3732) o 1.510.868.2100. Desde fuera de EE. UU., póngase en contacto con su distribuidor local.

Para descargar datos de la unidad de control:

2. Con un destornillador Phillips, retire la cubierta del puerto USB en la parte posterior de la unidad de control.

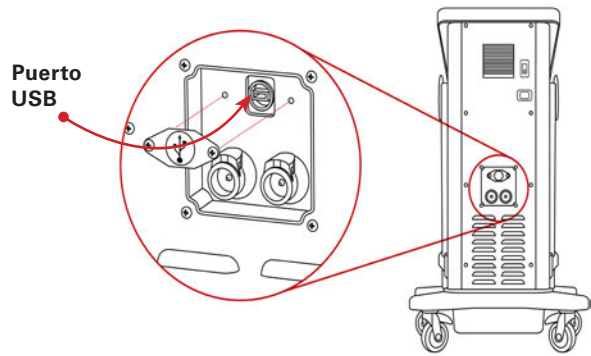

3. Inserte la unidad flash USB suministrada por Game Ready en el puerto USB de la unidad de control. La pantalla Descarga de datos se actualizará.

**NOTA:** Únicamente las unidades flash USB de Game Ready funcionarán con el Med4 Elite. No utilice otras unidades USB.



1. En la pantalla Ajustes del sistema, oprima el ícono Descarga de datos.

Aparecerá la pantalla Descarga de datos. Para cancelar esta función y regresar al menú principal de Ajustes del sistema, oprima el botón Cancelar **X**.



4. Para comenzar la descarga de datos, oprima el botón Iniciar **↓**.
5. Para cancelar esta función, oprima el botón Cancelar **X**.

La pantalla Descarga de datos se actualizará.

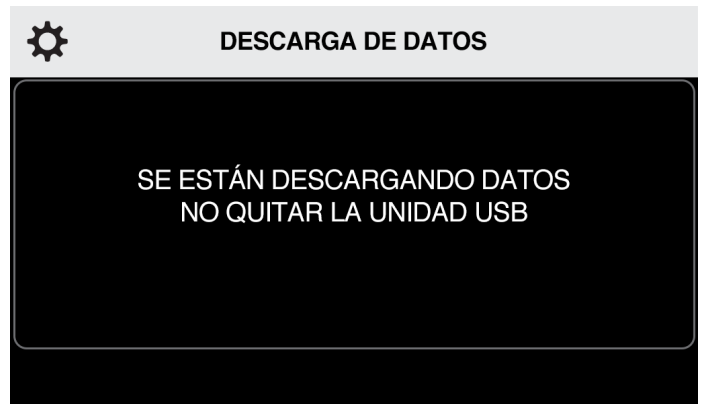

Si la descarga de datos es exitosa, aparecerá la pantalla Descarga de datos se realizó correctamente.



6. Retire la unidad flash USB del puerto USB de la unidad de control para regresar al menú principal de Ajustes del sistema. Vuelva a colocar la cubierta del puerto USB en la parte posterior de la unidad de control.

Si hay algún problema con la descarga, la pantalla mostrará el mensaje Error en la descarga.

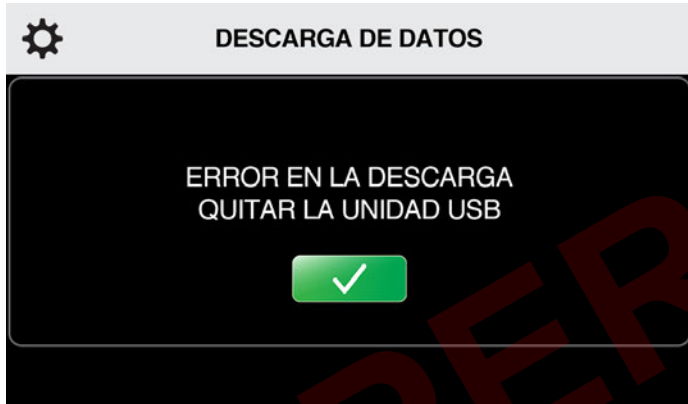

7. Retire la unidad flash USB del puerto USB de la unidad de control. Regrese al Paso 3 para volver a intentar la descarga.

**NOTA:** Vuelva a poner la cubierta en el puerto USB para evitar un uso no adecuado.

**NOTA:** El puerto USB está diseñado solamente para descargas de datos y actualizaciones de software. Use unidades USB que únicamente estén cargadas con software para el Med4 Elite.

## ACTUALIZAR EL SOFTWARE DEL SISTEMA

Para instalar actualizaciones del software:



1. En la pantalla Ajustes del sistema, oprima el ícono Actualización de software.

Aparecerá la pantalla Actualización de software. Para cancelar esta función y regresar al menú principal de Ajustes del sistema, oprima el botón Cancelar **X**.



2. Con un destornillador Phillips, retire la cubierta del puerto USB en la parte posterior de la unidad de control.

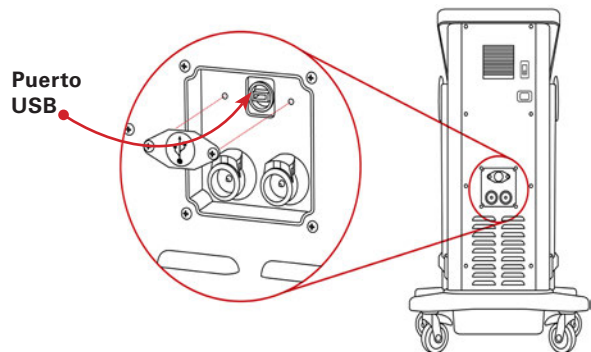

3. Inserte la unidad flash USB suministrada por Game Ready en el puerto USB. La pantalla Actualización de software se actualizará e indicará la versión del software instalado en la unidad de control.





## ACTUALIZACIÓN DE SOFTWARE

VERSIÓN DE SOFTWARE ACTUAL : #  
ACTUALIZAR VERSIÓN DE SOFTWARE : #

INICIAR ACTUALIZACIÓN



**NOTA:** Para averiguar si tiene la versión más reciente, visite [www.gameready.com](http://www.gameready.com). Si no tiene la versión más reciente, llame al Servicio de atención al cliente de Game Ready. Si es necesario actualizar su sistema operativo, Game Ready le enviará una unidad flash USB con el software precargado.

4. Si no necesita realizar una actualización, oprima el botón Cancelar .
5. Si necesita realizar una actualización, oprima el botón Iniciar  para comenzar la actualización.

El Med4 Elite instalará el software nuevo. La pantalla Actualización de software se actualizará.



## ACTUALIZACIÓN DE SOFTWARE

ACTUALIZACIÓN A LA VERSIÓN #  
NO QUITAR LA UNIDAD USB

Cuando la actualización haya finalizado, la unidad de control indicará que la Actualización de software fue exitosa.



## ACTUALIZACIÓN DE SOFTWARE

ACTUALIZACIÓN # EXITOSA  
QUITAR LA UNIDAD USB



6. Retire la unidad flash USB.
7. Vuelva a colocar la cubierta del puerto USB en la parte posterior de la unidad de control.



## REINICIAR PARA APLICAR LOS AJUSTES

CONFIRMAR PARA APAGAR LA COMPUTADORA  
PULSAR EL BOTÓN DE ENCENDIDO PARA REINICIAR



8. Oprima el botón Confirmar  para aplicar la actualización. La computadora de la unidad de control se apagará.
9. Oprima el botón de encendido en la parte superior de la pantalla táctil para reiniciar la computadora.

**NOTA:** Vuelva a poner la cubierta en el puerto USB para evitar un uso no adecuado.

**NOTA:** El puerto USB está diseñado solamente para descargas de datos y actualizaciones de software. Use unidades USB que únicamente estén cargadas con software para el Med4 Elite.

Si hay algún problema durante la actualización, la unidad de control indicará Actualización errónea.



## ACTUALIZACIÓN DE SOFTWARE

ACTUALIZACIÓN # ERRÓNEA  
QUITAR LA UNIDAD USB



10. Retire la unidad USB de la unidad de control. Aparecerá la pantalla Actualización de software. Inserte nuevamente la unidad flash USB para volver a intentarlo.

Si la actualización de software fracasa después de varios intentos, comuníquese con Asistencia Técnica. En EE. UU., comuníquese con Asistencia Técnica de Game Ready al 1.888.GameReady (1.888.426.3732) o 1.510.868.2100. Desde fuera de EE. UU., póngase en contacto con su distribuidor local.

ALMACENAMIENTO

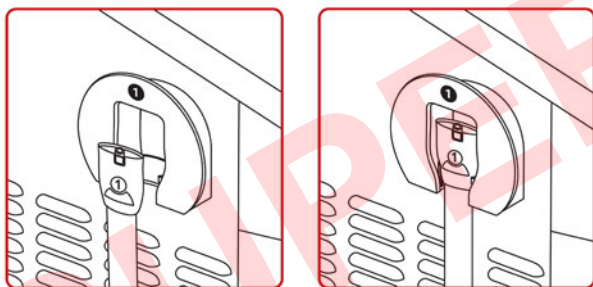
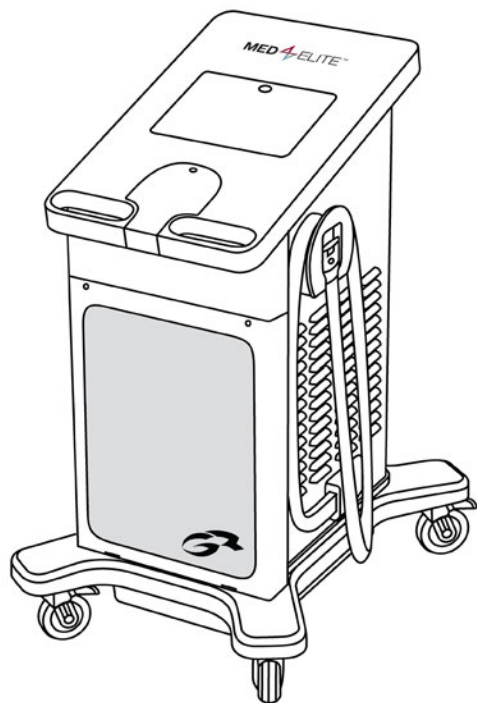

Para guardar la unidad de control al final de una sesión de terapia:

1. Envuelva la manguera una vez alrededor del gancho para la manguera y coloque el extremo en el soporte como se indicó anteriormente. Asegúrese de que el número del conector de la manguera corresponda con el número en el gancho para la manguera.
2. Mantenga oprimido el botón de encendido ubicado en la parte superior de la pantalla táctil durante tres segundos para apagar la computadora.

Para guardar la unidad de control al final de cada día:

1. Apague la unidad de control moviendo el interruptor de alimentación en la parte posterior de la unidad de control a la posición de apagado.
2. Desenchufe de la toma de corriente de la pared el cable de alimentación de la unidad de control.
3. Envuelva la manguera una vez alrededor del gancho para la manguera y coloque el extremo en el soporte como se indicó

anteriormente. Asegúrese de que el número del conector de la manguera corresponda con el número en el gancho para la manguera.

4. Si va a mover la unidad, desenchufe el cable de alimentación de la parte posterior de la unidad de control.
5. Desbloquee las ruedas y, usando las asas, mueva la unidad de control a su lugar de almacenamiento.
6. Una vez que la unidad de control esté ubicada en el lugar adecuado, cerciórese de trabar las cuatro ruedas.

Para guardar la unidad de control cuando no estará en uso durante más de dos semanas:

1. Apague la unidad de control moviendo el interruptor de alimentación en la parte posterior de la unidad de control a la posición de apagado.
2. Desenchufe la unidad de control de la toma de corriente.
3. Desenchufe el cable de alimentación de la parte posterior de la unidad de control.
4. Envuelva la manguera una vez alrededor del gancho para la manguera, y coloque el extremo en el soporte como se indica abajo. Asegúrese de que el número del conector de la manguera corresponda con el número en el gancho para la manguera.
5. Drene los depósitos como se describe en *Limpieza y mantenimiento > Depósitos de la unidad de control*.
6. Desbloquee las ruedas y, usando las asas, mueva la unidad de control a su lugar de almacenamiento.

**IMPORTANTE:** Nunca coloque el Med4 Elite sobre el costado. Inclinar la unidad de control puede causar daño al compresor y anular la garantía.

7. Una vez que la unidad de control esté ubicada en el lugar adecuado, cerciórese de trabar las cuatro ruedas.
8. Limpie y guarde las envolturas como se describe en *Limpieza y mantenimiento > Envolturas*.

## LIMPIEZA Y MANTENIMIENTO

La vida útil prevista de la unidad de control Med4 Elite es de cinco (5) años.

La limpieza y el mantenimiento periódico ayudarán a mantener el funcionamiento del Med4 Elite en su máximo rendimiento.

### UNIDAD DE CONTROL Y MANGUERAS DE CONEXIÓN (LIMPIEZA Y MANTENIMIENTO DIARIO)

1. Es importante mantener la unidad de control y las mangueras de conexión limpias y lo más libres de polvo que sea posible. Para asegurar que su Med4 Elite permanezca en el mejor estado posible, le recomendamos limpiar las superficies exteriores, incluida la pantalla táctil y las mangueras de conexión, con un paño suave y uno de los siguientes:

- Detergente suave
- CaviCide™ o CaviWipes™
- Antifect® FF
- Toallitas sensibles Mikrozid®
- Toallitas germicidas con lejía Clorox Healthcare®
- Alcohol isopropílico 70 %

**NOTA:** No aplique un limpiador líquido directamente sobre la superficie de la unidad de control. Siempre aplique el limpiador líquido primero en el paño.

### El uso de algunos productos para limpiar y mantener su Med4 Elite anulará la garantía. Por lo tanto, nunca use:

- Desinfectantes de base fenólica (como Amphyl®).
- Materiales abrasivos, que dañarán los plásticos.
- Cualquier material o solución de limpieza no especificado en este Manual del usuario.

**PRECAUCIÓN:** El dispositivo Med4 Elite no es a prueba de agua. No aplique una corriente directa de ningún líquido sobre la unidad de control, no sumerja la unidad de control ni permita que ningún líquido se acumule en la superficie de la unidad de control.

2. Mantenga las mangueras en sus soportes en la unidad de control cuando no estén en uso.
3. Mantenga las envolturas limpias quitando de inmediato cualquier derrame o suciedad.

### DEPÓSITOS DE LA UNIDAD DE CONTROL (CADA DOS SEMANAS)

Drene y reemplace el agua destilada en los depósitos cada dos (2) semanas. Para limpiar los depósitos del Med4 Elite, drene los depósitos como se describe en la siguiente sección.

Para drenar los depósitos del Med4 Elite:

1. Apague la unidad de control.
2. Usando las mangueras de drenaje incluidas con la unidad de control, coloque el extremo de cada manguera sin el conector en un recipiente para capturar el drenaje del agua. Una vez que las mangueras estén insertadas, el agua inmediatamente drenará de la unidad de control. Cerciórese de que el recipiente esté preparado para capturar el agua antes de insertar la manguera.
3. Coloque el otro extremo de cada manguera con el conector en las salidas de drenaje de los depósitos hasta que escuche un chasquido.

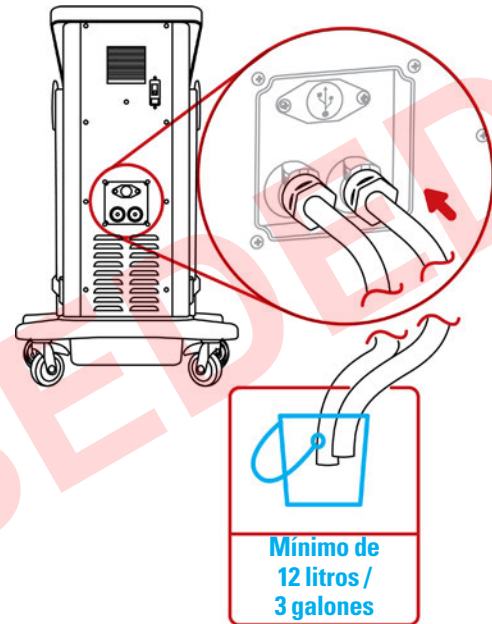

4. Drene el agua en el recipiente y deseche el líquido.

Para llenar los depósitos:

1. Apague el Med4 Elite oprimiendo el botón de encendido verde en la pantalla de la unidad de control y el interruptor de apagado en la parte posterior de la unidad.
2. Ubique la abertura del depósito. Esta se encuentra debajo de la pantalla táctil en la unidad de control. Abra el depósito haciendo presión sobre la tapa para liberar el seguro y levantarla.

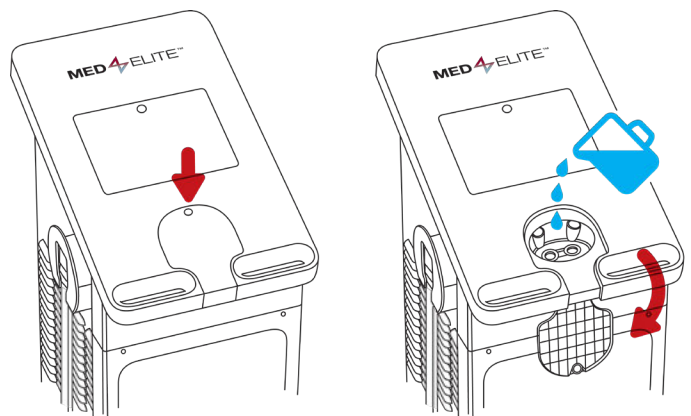

3. Limpie cualquier residuo de los puertos de llenado.
4. Con cuidado, vierta el agua destilada en la abertura del depósito.

**IMPORTANTE:** Use agua destilada únicamente. NO use agua desionizada ni agua corriente. Si no se usa agua destilada se puede anular la garantía del dispositivo.

5. Cuando termine de llenar los depósitos, cierre la tapa. Presione firmemente para enganchar el seguro.
6. Para encender la unidad de control, mueva el interruptor de alimentación en la parte posterior de la unidad de control a la posición de encendido.

El botón de encendido se iluminará de color naranja.

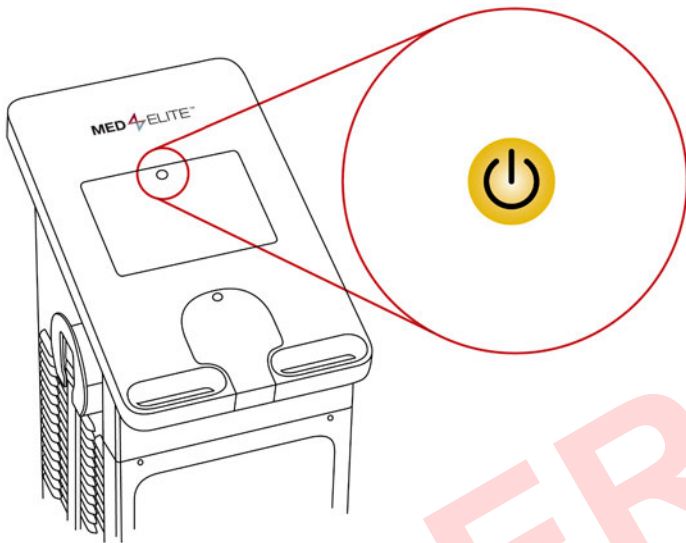

7. Oprima el botón de encendido para iniciar el sistema operativo de la computadora. El botón cambiará a verde.

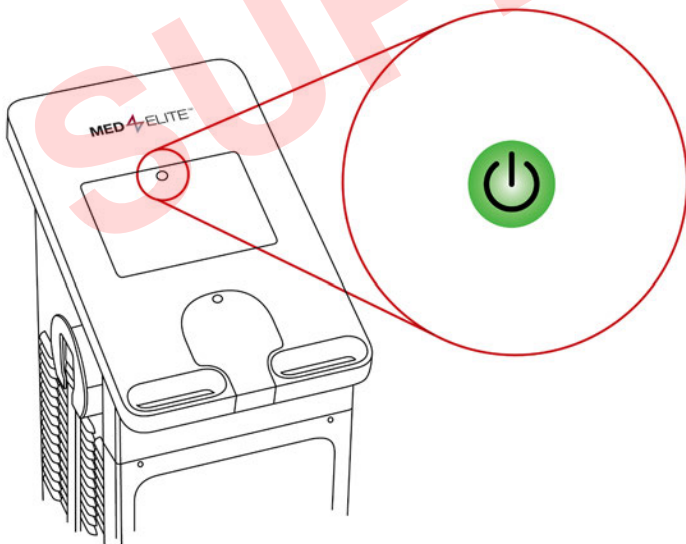

Una vez que los depósitos estén llenos y el Med4 Elite se haya encendido, la unidad de control calentará y enfriará el agua en los depósitos a las temperaturas predeterminadas. Este proceso tardará aproximadamente 15 minutos.

### FILTRO DE LA UNIDAD DE CONTROL (CADA TRES MESES)

1. Abra la cubierta de la parte delantera de la unidad de control aflojando los tornillos ubicados en las esquinas superiores de la cubierta. Empuje los tornillos para aflojarlos y gírelos.
2. Quite el filtro.

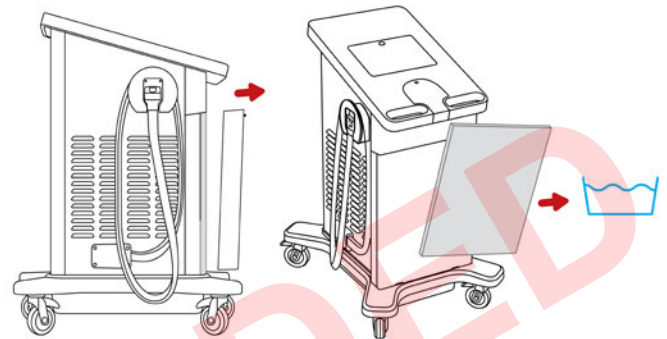

3. Enjuague el filtro con agua, sacuda el exceso de humedad, cuélguelo para que se seque y vuelva a colocarlo en la parte posterior de la unidad de control.
4. Vuelva a colocar el filtro, insertándolo en su lugar.
5. Cierre la cubierta. Empuje y gire los tornillos para apretarlos.

Reemplace el filtro según sea necesario. Puede pedir filtros de repuesto comunicándose con el Servicio de atención al cliente de Game Ready.

### ENVOLTURAS

Para asegurar el uso prolongado de las envolturas y mantenerlas libres de polvo y contaminación, recomendamos limpiarlas regularmente y de manera delicada.

Para limpiar las envolturas:

1. Retire con cuidado el intercambiador térmico de la funda.

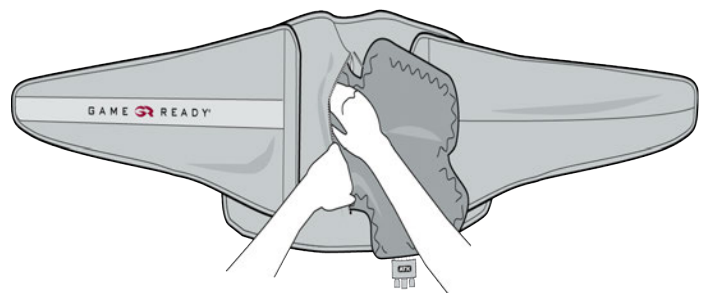



- Lave la funda a mano con agua fría y detergente suave o jabón antibacteriano.

**IMPORTANTE:** No utilice un suavizante de ropa.

- Cuélguela para que se seque.
- Si es necesario, se puede lavar a mano la superficie externa del intercambiador térmico con una cantidad muy pequeña de detergente suave o jabón antibacteriano.
- Cuélguelo para que se seque.

**IMPORTANTE:** Para los intercambiadores térmicos: No los lave en la lavadora ni los coloque en la secadora.

Consulte la Guía de uso que se adjunta con las envolturas individuales para obtener más información.

### AÑADIR AGUA DESTILADA

Para añadir agua destilada a los depósitos del Med4 Elite entre mantenimientos (cada dos semanas), o cuando se activa una alarma de nivel bajo de agua, siga estos procedimientos:

- Ubique la abertura del depósito. Esta se encuentra debajo de la pantalla táctil en la unidad de control. Abra el depósito haciendo presión sobre la tapa para liberar el seguro y levantarla.
- Limpie cualquier residuo de los filtros del puerto de llenado.
- Vierta cuidadosamente el agua destilada en la abertura del depósito hasta que la interfaz gráfica de usuario registre un nivel de agua del 75 % para ambos depósitos. Vea el ejemplo a continuación.



- Quando termine de llenar los depósitos, cierre la tapa. Presione firmemente para enganchar el seguro.

**IMPORTANTE:** No llene en exceso los depósitos. Vierta el agua lentamente y vigile el nivel indicado en la interfaz gráfica de usuario.

### NIVELES DE LOS DEPÓSITOS DE AGUA

El Med4 Elite tiene dos depósitos de agua que se utilizan para lograr la temperatura de terapia deseada. La interfaz gráfica de usuario indica el nivel de agua actual de cada depósito con las siguientes imágenes.

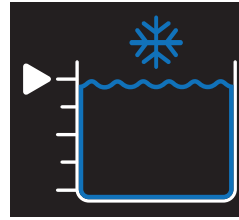

Depósito de frío 100 %

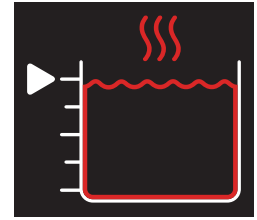

Depósito de calor 100 %

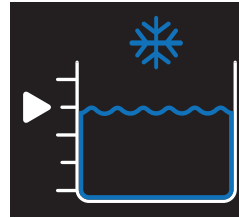

Depósito de frío 75 %

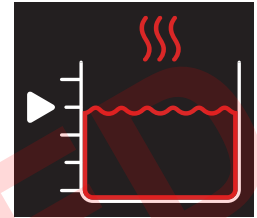

Depósito de calor 75 %

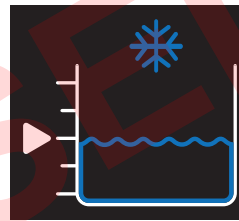

Depósito de frío 50 %

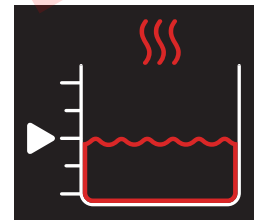

Depósito de calor 50 %

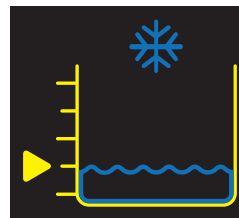

Depósito de frío 25 %

**Añadir agua pronto**  
(Ver Alarmas)

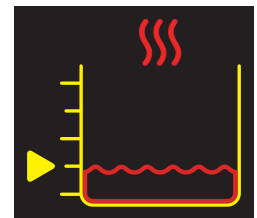

Depósito de calor 25 %

**Añadir agua pronto**  
(Ver Alarmas)

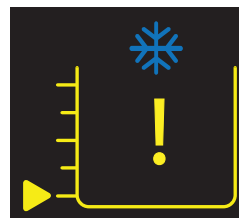

Depósito de frío vacío

**Añadir agua para continuar**  
(Ver Alarmas)



Depósito de calor vacío

**Añadir agua para continuar**  
(Ver Alarmas)

## TRANSPORTE DEL MED4 ELITE

### DESPLAZAMIENTO DENTRO DEL CENTRO

1. Apague la unidad de control moviendo el interruptor de alimentación en la parte posterior de la unidad de control a la posición de apagado.
2. Desenchufe de la toma de corriente de la pared el cable de alimentación de la unidad de control.
3. Envuelva la manguera una vez alrededor del gancho para la manguera y coloque el extremo en el soporte. Asegúrese de que el número del conector de la manguera corresponda con el número en el gancho para la manguera.
4. Desenchufe el cable de alimentación de la parte posterior de la unidad de control.
5. Desbloquee las ruedas y mueva la unidad de control a su nueva ubicación usando las asas.
6. Una vez que la unidad de control se encuentre en la nueva ubicación, cerciórese de trabar las cuatro ruedas.

### TRANSPORTE EN UN VEHÍCULO

1. Siga las instrucciones de la sección *Almacenamiento: Para guardar la unidad de control si no estará en uso durante más de dos semanas.*
2. El Med4 Elite siempre se deberá transportar en posición vertical y nunca sobre el costado.
3. Use el cuidado y los materiales de transporte adecuados para proteger y asegurar la unidad de control durante el transporte.
4. Se recomienda usar la carcasa de viaje del Med4 Elite o su contenedor de transporte original para transportar la unidad de control y evitar que se dañe.

Si la unidad de control se daña durante el transporte, y no se emplean el cuidado y los materiales de transporte apropiados, se podría anular la garantía.

## ELIMINACIÓN

El sistema de enfriamiento de su Med4 Elite contiene R-134a, un refrigerante cubierto por la normativa relativa a la eliminación de la Agencia de protección ambiental (Environmental Protection Agency, EPA) de los Estados Unidos, y posiblemente por otros organismos medioambientales internacionales. Para evitar confusiones y posible daño al medio ambiente, comuníquese con su instalación local de residuos y pregunte sobre los procedimientos de eliminación para el Med4 Elite.



No hay requisitos especiales de eliminación para las envolturas.

## MENSAJES IMPORTANTES

Los depósitos del Med4 Elite son compartidos entre pacientes. Cuando dos pacientes reciben tratamiento con terapias que utilizan el mismo depósito, la temperatura de la terapia será la misma para ambos pacientes.

Cuando configure una terapia para el segundo paciente, la selección de la temperatura de la terapia (+ o -) estará inactiva. La temperatura

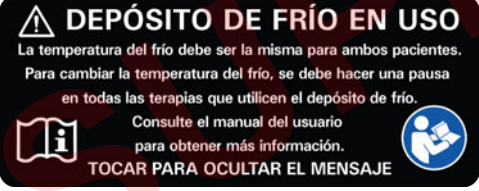
del depósito permanecerá a la temperatura ajustada para el primer paciente. Si se desea una temperatura distinta, primero se deben pausar todas las terapias para regular la temperatura del depósito. Si se intenta cambiar la temperatura mientras una terapia se encuentra en progreso, aparecerá el mensaje Depósito de calor/frío en uso.



Mensaje	¿Qué significa?	¿Qué puedo hacer?
 <p style="text-align: center;">o</p> 	<p style="text-align: center;"><b>Depósito de calor en uso</b></p> <p>Se ha intentado regular la temperatura del depósito de calor mientras una terapia que utiliza el depósito de calor (Calor o Contraste rápido) está actualmente en progreso.</p> <p>La unidad de control no ha interrumpido la terapia para ninguno de los usuarios.</p>	<ul style="list-style-type: none"> <li>• Pause el tratamiento del primer paciente y regule la temperatura. (Esta temperatura regulada será la misma para AMBOS pacientes).</li> <li>• Reanude la terapia para el primer paciente oprimiendo el botón Iniciar.</li> <li>• Configure la terapia del segundo paciente y oprima el botón Iniciar para comenzar el tratamiento.</li> </ul>
 <p style="text-align: center;">o</p> 	<p style="text-align: center;"><b>Depósito de frío en uso</b></p> <p>Se ha intentado regular la temperatura del depósito de frío mientras se encuentra en progreso una terapia que utiliza el depósito de frío (frío o contraste rápido).</p> <p>La unidad de control no ha interrumpido la terapia para ninguno de los usuarios.</p>	<ul style="list-style-type: none"> <li>• Pause el tratamiento del primer paciente y regule la temperatura. (Esta temperatura regulada será la misma para AMBOS pacientes).</li> <li>• Reanude la terapia para el primer paciente oprimiendo el botón Iniciar.</li> <li>• Configure la terapia del segundo paciente y oprima el botón Iniciar para comenzar el tratamiento.</li> </ul>

¿Necesita más ayuda con un problema? En EE. UU., llame al Servicio de atención al cliente de Game Ready al 1.888.GameReady (1.888.426.3732) o 1.510.868.2100. Desde fuera de EE. UU., póngase en contacto con su distribuidor local.

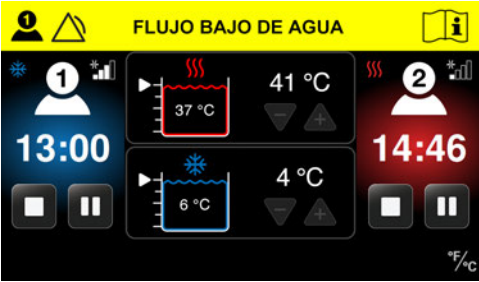

## ALARMAS

El Med4 Elite automonitoriza los eventos que obstaculizan su funcionamiento correcto. En el caso de que ocurra un evento, la unidad de control activa una alarma. Estas alarmas son fáciles de reiniciar usando las instrucciones simples que se indican a continuación.

Alarma	¿Qué significa?	¿Qué puedo hacer?
	<p><b>Añadir agua pronto</b></p> <p>La unidad de control ha detectado que el nivel de agua de cualquiera de los depósitos se ha encontrado por debajo del 50 % durante 20 segundos.</p> <p>La unidad de control no ha interrumpido la terapia para ninguno de los usuarios.</p>	<ul style="list-style-type: none"> <li>• Añada agua destilada en la entrada de cualquiera de los depósitos, ubicada inmediatamente debajo de la pantalla táctil en la unidad de control. Se puede añadir agua mientras la unidad de control está encendida.</li> <li>• La alarma se apaga cuando los niveles de los depósitos alcanzan el 75 % durante 10 segundos.</li> <li>• La sesión de terapia continúa.</li> </ul>
	<p><b>Añadir agua para continuar</b></p> <p>La unidad de control ha detectado que el nivel de agua de cualquiera de los depósitos se ha encontrado por debajo del 25 % durante 10 segundos.</p> <p>La unidad de control ha pausado la terapia para ambos usuarios hasta que se llenen los depósitos.</p> <p>La(s) sesión(es) de terapia se puede(n) reiniciar o terminar.</p>	<ul style="list-style-type: none"> <li>• Añada agua destilada en la entrada de cualquiera de los depósitos, ubicada inmediatamente debajo de la pantalla táctil en la unidad de control. Se puede añadir agua mientras la unidad de control está encendida.</li> <li>• La alarma se apaga cuando los niveles de los depósitos alcanzan el 75 %.</li> <li>• Las sesiones de terapia permanecen en pausa.</li> <li>• Continúe la terapia después de llenar los depósitos oprimiendo el botón Iniciar.</li> <li>• Oprimir el botón Detener terminará la sesión de terapia.</li> </ul>

Alarma	¿Qué significa?	¿Qué puedo hacer?
	<p><b>Flujo bajo de agua Paciente 1</b></p> <p>La unidad de control ha detectado un flujo bajo de agua para el Paciente 1.</p> <p>La unidad de control no ha interrumpido la terapia para ninguno de los usuarios.</p>	<ul style="list-style-type: none"> <li>• Revise que la envoltura no presente retorcimientos, otras obstrucciones ni fugas.</li> <li>• Si la alarma persiste, revise la manguera que va al Paciente 1 para ver si presenta retorcimientos, otras obstrucciones o fugas.</li> <li>• Cerciórese de que la envoltura esté aplicada con un ajuste ceñido.</li> <li>• Si la alarma persiste, cerciórese de que la envoltura esté firmemente encajada en la manguera o pruebe una envoltura distinta para aislar el componente que podría estar produciendo el error.</li> <li>• Reduzca el nivel de compresión.</li> <li>• La alarma se apagará una vez que se elimine la obstrucción.</li> <li>• La(s) sesión(es) de terapia continúa(n).</li> </ul>
	<p><b>Flujo bajo de agua persistente Paciente 1</b></p> <p>La unidad de control ha detectado un flujo bajo de agua para el Paciente 1 durante al menos 90 segundos.</p> <p>La unidad de control ha pausado la terapia del Paciente 1.</p> <p>Si la sesión de terapia del Paciente 2 se encuentra en progreso, la unidad de control no ha interrumpido la terapia del Paciente 2.</p>	<ul style="list-style-type: none"> <li>• Revise que la envoltura no presente retorcimientos, otras obstrucciones ni fugas.</li> <li>• Si la alarma persiste, revise la manguera que va al Paciente 1 para ver si presenta retorcimientos, otras obstrucciones o fugas.</li> <li>• Reduzca el nivel de compresión.</li> <li>• La sesión de terapia para el usuario bloqueado permanecerá en pausa.</li> <li>• Oprima el botón Reiniciar la alarma.</li> <li>• Si la alarma persiste, cerciórese de que la envoltura esté firmemente encajada en la manguera o pruebe una envoltura distinta para aislar el componente que podría estar produciendo el error.</li> <li>• Oprima el botón Iniciar para el Paciente 1 para comenzar la terapia, u oprima el botón Detener para terminar la terapia.</li> </ul>

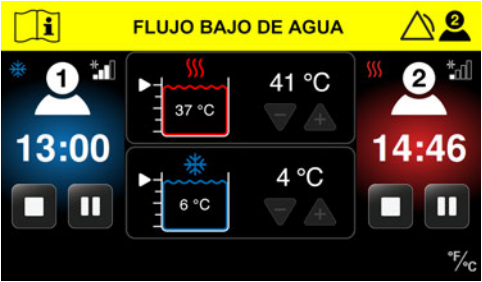
¿Necesita más ayuda con un problema? En EE. UU., llame al Servicio de atención al cliente de Game Ready al 1.888.GameReady (1.888.426.3732) o 1.510.868.2100. Desde fuera de EE. UU., póngase en contacto con su distribuidor local.

Alarma	¿Qué significa?	¿Qué puedo hacer?
	<p><b>Flujo bajo de agua Paciente 2</b></p> <p>La unidad de control ha detectado un flujo bajo de agua para el Paciente 2.</p> <p>La unidad de control no ha interrumpido la terapia para ninguno de los usuarios.</p>	<ul style="list-style-type: none"> <li>• Revise que la envoltura no presente retorcimientos, otras obstrucciones ni fugas.</li> <li>• Si la alarma persiste, revise la manguera que va al Paciente 2 para ver si presenta retorcimientos, otras obstrucciones o fugas.</li> <li>• Cerciórese de que la envoltura esté aplicada con un ajuste ceñido.</li> <li>• Si la alarma persiste, cerciórese de que la envoltura esté firmemente encajada en la manguera o pruebe una envoltura distinta para aislar el componente que podría estar produciendo el error.</li> <li>• Reduzca el nivel de compresión.</li> <li>• La alarma se apagará una vez que se elimine la obstrucción.</li> <li>• La(s) sesión(es) de terapia continúa(n).</li> </ul>
	<p><b>Flujo bajo de agua persistente Paciente 2</b></p> <p>La unidad de control ha detectado un flujo bajo de agua para el Paciente 2 durante al menos 90 segundos.</p> <p>La unidad de control ha pausado la terapia del Paciente 2.</p> <p>Si la sesión de terapia del Paciente 1 se encuentra en progreso, la unidad de control no ha pausado la terapia del Paciente 1.</p>	<ul style="list-style-type: none"> <li>• Revise que la envoltura no presente retorcimientos, otras obstrucciones ni fugas.</li> <li>• Si la alarma persiste, revise la manguera que va al Paciente 2 para ver si presenta retorcimientos, otras obstrucciones o fugas.</li> <li>• Reduzca el nivel de compresión</li> <li>• La sesión de terapia para el usuario bloqueado permanecerá en pausa.</li> <li>• Oprima el botón Reiniciar la alarma.</li> <li>• Si la alarma persiste, cerciórese de que la envoltura esté firmemente encajada en la manguera o pruebe una envoltura distinta para aislar el componente que podría estar produciendo el error.</li> <li>• Oprima el botón Iniciar para el Paciente 2 para comenzar la terapia, u oprima el botón Detener para terminar la terapia.</li> </ul>

Alarma	¿Qué significa?	¿Qué puedo hacer?
	<p><b>Presión baja de aire Paciente 1</b></p> <p>La unidad de control ha detectado que el Paciente 1 ha tenido presión baja de aire durante al menos 30 segundos más que el tiempo previsto para alcanzar la presión pico.</p> <p>La unidad de control ha pausado la terapia del Paciente 1.</p> <p>Si la sesión de terapia del Paciente 2 se encuentra en progreso, la unidad de control no ha pausado la terapia del Paciente 2.</p>	<ul style="list-style-type: none"> <li>• Revise que la envoltura se haya aplicado correctamente (las cintas de velcro deben estar unidas).</li> <li>• Retire la envoltura del conector y desínflela presionando sobre la misma para expulsar el aire.</li> <li>• Vuelva a intentarlo.</li> <li>• Oprima el botón Reiniciar la alarma.</li> <li>• Si esto no corrige el problema, fíjese si hay fugas de aire en la manguera o la envoltura.</li> <li>• Para ayudar a aislar el problema, pruebe una envoltura distinta.</li> </ul> <p><i>Si encuentra fugas de aire, comuníquese con el apoyo técnico de Game Ready o con su distribuidor local para obtener más asistencia.</i></p> <ul style="list-style-type: none"> <li>• Después de oprimir Reiniciar la alarma, oprima el botón Iniciar del Paciente 1 para reiniciar la terapia, o el botón Detener para terminar la terapia.</li> </ul>
	<p><b>Presión baja de aire Paciente 2</b></p> <p>La unidad de control ha detectado que el Paciente 2 ha tenido presión baja de aire durante al menos 30 segundos más que el tiempo previsto para alcanzar la presión pico.</p> <p>La unidad de control ha pausado la terapia del Paciente 2.</p> <p>Si la sesión de terapia del Paciente 1 se encuentra en progreso, la unidad de control no ha pausado la terapia del Paciente 1.</p>	<ul style="list-style-type: none"> <li>• Revise que la envoltura se haya aplicado correctamente (las cintas de velcro deben estar unidas).</li> <li>• Retire la envoltura del conector y desínflela presionando sobre la misma para expulsar el aire.</li> <li>• Vuelva a intentarlo.</li> <li>• Oprima el botón Reiniciar la alarma.</li> <li>• Si esto no corrige el problema, fíjese si hay fugas de aire en la manguera o la envoltura.</li> <li>• Para ayudar a aislar el problema, pruebe una envoltura distinta.</li> </ul> <p><i>Si encuentra fugas de aire, comuníquese con el apoyo técnico de Game Ready o con su distribuidor local para obtener más asistencia.</i></p> <ul style="list-style-type: none"> <li>• Después de oprimir Reiniciar la alarma, oprima el botón Iniciar del Paciente 2 para reiniciar la terapia, o el botón Detener para terminar la terapia.</li> </ul>

¿Necesita más ayuda con un problema? En EE. UU., llame al Servicio de atención al cliente de Game Ready al 1.888.GameReady (1.888.426.3732) o 1.510.868.2100. Desde fuera de EE. UU., póngase en contacto con su distribuidor local.

## CÓDIGOS DE ERROR

Si el Med4 Elite muestra un mensaje de error durante una sesión de terapia, la unidad de control desconectará el suministro de energía. Anote el código de error y, en EE. UU., comuníquese con Asistencia Técnica de Game Ready al 1.888.GameReady (1.888.426.3732) o 1.510.868.2100. Desde fuera de EE. UU., póngase en contacto con su distribuidor local.

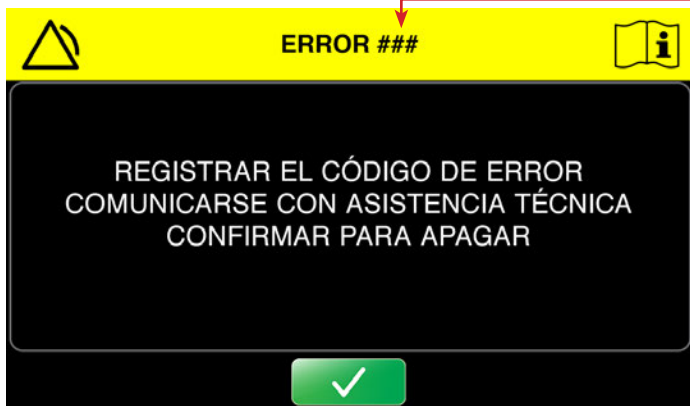

**NOTA:** El código de error aparecerá en la barra de título.

## REPARACIÓN DEL MED4 ELITE

En el caso que sea necesario reparar el Med4 Elite, el trabajo deberá ser realizado por un agente autorizado de Game Ready. No intente reparar la unidad de control. Las reparaciones no autorizadas anularán la garantía.

El dispositivo contiene refrigerante R-134a, cuyo mantenimiento es realizado únicamente por técnicos calificados. Comuníquese con Asistencia Técnica de Game Ready. En EE. UU., llame al 1.888. GameReady (1.888.426.3732) o 1.510.868.2100. Desde fuera de EE. UU., póngase en contacto con su distribuidor local.



## ESPECIFICACIONES DEL PRODUCTO MED4 ELITE

Dimensiones	83 cm de largo x 63 cm de ancho x 109 cm de alto (32.5" de largo x 24.75" de ancho x 43" de alto)
Peso cuando los depósitos están vacíos	78 kg (172 lb)
Peso cuando los depósitos están llenos	85 kg (188 lb)
Tensión de entrada	100–240 V~, 50–60 Hz
Potencia de entrada	1200 VA
Intervalo de temperatura del depósito de calor	35 °C a 45 °C (95 °F a 113 °F)
Intervalo de temperatura del depósito de frío	3.33 °C a 15.56 °C (38 °F a 60 °F)
Entorno de funcionamiento ambiental	10 °C a 32 °C (50 °F a 90 °F) 30 % a 90 % sin condensación
Temperatura y humedad de almacenamiento	1 °C a 50 °C (33 °F a 122 °F) 10 % a 95 % sin condensación
Intervalo de altitud de funcionamiento	0 m a 3,000 m (0 pies a 9,842 pies)
Capacidad de los depósitos	Depósito de calor: 3.8 litros (1 galón) Depósito de frío: 3.8 litros (1 galón)
Temperatura del depósito:	Temperatura máxima del depósito de calor: 45 °C (113 °F) Temperatura mínima del depósito de frío: 3 °C (38 °F) Exactitud de la temperatura del agua: $\pm 2$ °C ( $\pm 4$ °F)
Compresión neumática intermitente	Sin compresión: La envoltura se ventilará hacia la atmósfera Baja: 5 a 15 mmHg Media-baja: 5 a 30 mmHg Media: 5 a 50 mmHg Alta: 5 a 75 mmHg Exactitud de la presión de aire: $\pm 10$ mmHg Fondo de la rampa de presión: 5 mmHg

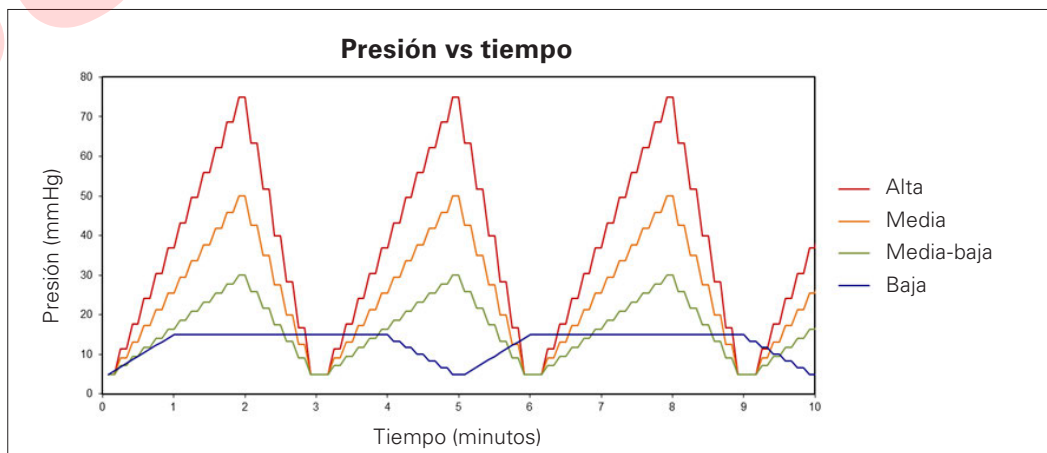

Los intervalos anteriores representan la compresión cíclica que realiza el Med4 Elite. Por ejemplo, la compresión baja comienza en un nivel bajo de 5 mmHg y alcanza su compresión pico a 15 mmHg. La unidad de control cicla repetidamente del comienzo al final de la rampa de presión hasta que se acaba el tiempo de la sesión de terapia.

## ESPECIFICACIONES DEL CABLE DE ALIMENTACIÓN SUMINISTRADO

<b>Cable de alimentación para uso médico</b> Game Ready PN 303835 Canadá Estados Unidos México	Cordaje	14 AWG / 3C, SJTW, rango de temperatura 105 °C
	Clasificación	125V, 15A
	Enchufe	NEMA 5-15P
	Conector	IEC 60320 C19
	Aprobaciones	UL, C-UL
		Cumple con RoHS

<b>Cable de alimentación</b> Game Ready PN 303839 India	Cordaje	H05VV-F 3G 0.75 mm <sup>2</sup>
	Clasificación	250V, 16A
	Enchufe	IS 6538 India
	Conector	IEC 60320 C19
	Aprobaciones	BIS
		Cumple con RoHS

<b>Cable de alimentación</b> Game Ready PN 303836  Alemania España Finlandia Francia Grecia Países Bajos Polonia Rusia Suecia Turquía	Cordaje	K60227 IEC53 3G 1.5 mm <sup>2</sup> + H05VV-F 3G 1.5 mm <sup>2</sup>
	Clasificación	250V, 16A
	Enchufe	CEE 7/7 Schuko europeo
	Conector	IEC 60320 C19
	Aprobaciones	Europeo.CE+KC, VDE+KC, EAC
		Cumple con RoHS

<b>Cable de alimentación</b> Game Ready PN 303840 Suiza	Cordaje	H05VV-F 3G 1.5 mm <sup>2</sup>
	Clasificación	250V, 10A
	Enchufe	SEV 1011 Suizo
	Conector	IEC 60320 C19
	Aprobaciones	Europeo, CE, SEV
		Cumple con RoHS

<b>Cable de alimentación</b> Game Ready PN 303837  Arabia Saudita Emiratos Árabes Hong Kong Kuwait Reino Unido	Cordaje	H05VV-F 3G 1.5 mm <sup>2</sup>
	Clasificación	250V, 13A
	Enchufe	BS1363 UK13
	Conector	IEC 60320 C19
	Aprobaciones	Europeo. CE, BSI+PSB
		Cumple con RoHS

<b>Cable de alimentación</b> Game Ready PN 303841 Brasil	Cordaje	IEC 60227-5 60227 IEC 53 3G 1.5 mm <sup>2</sup>
	Clasificación	250V, 10A
	Enchufe	NBR 14136 Brasil
	Conector	IEC 60320 C19
	Aprobaciones	INMETRO
		Cumple con RoHS

<b>Cable de alimentación</b> Game Ready PN 303838  Chile Italia	Cordaje	H05VV-F 3G 1.5 mm <sup>2</sup>
	Clasificación	250V, 16A
	Enchufe	CEI 23-16 Italiano
	Conector	IEC 60320 C19
	Aprobaciones	EUROPEO, VDE
		Cumple con RoHS

<b>Cable de alimentación</b> Game Ready PN 303842 Argentina	Cordaje	H05VV-F 3G 1.5 mm <sup>2</sup>
	Clasificación	250V, 10A
	Enchufe	IRAM 2073:2009 Argentina
	Conector	IEC 60320 C19
	Aprobaciones	Europeo, VDE, CE
		Cumple con RoHS

<b>Cable de alimentación</b> Game Ready PN 303843 Australia	Cordaje	H05VV-F 3G 1.5 mm <sup>2</sup>
	Clasificación	250V, 15A
	Enchufe	AS/NZS 4417 Australia 15A
	Conector	IEC 60320 C19
	Aprobaciones	Europeo, SAA
		Cumple con RoHS

<b>Cable de alimentación</b> Game Ready PN 303847 Corea	Cordaje	K60227 IEC53 3C 1.5 mm <sup>2</sup>
	Clasificación	250V, 16A
	Enchufe	KSC 8305 Coreano
	Conector	IEC 60320 C19
	Aprobaciones	KC
		Cumple con RoHS

<b>Cable de alimentación</b> Game Ready PN 303844 Dinamarca	Cordaje	H05VV-F 3G 1.5 mm <sup>2</sup>
	Clasificación	250V, 10A
	Enchufe	SRAF 1962/DB 16/87 Danés
	Conector	IEC 60320 C19
	Aprobaciones	Europeo, VDE
		Cumple con RoHS

**IMPORTANTE:** Solo use el cable de alimentación suministrado por Game Ready. Con el Med4 Elite se incluirá solo el cable de alimentación adecuado para su país.

Puede comprar cables de alimentación de repuesto a través de su representante local autorizado de Game Ready o poniéndose en contacto con el Servicio de atención al cliente de Game Ready. En EE. UU., llame al 1.888. Game Ready (1.888.426.3732) o +1.510.868.2100. Fuera de EE. UU., comuníquese con su distribuidor local para obtener piezas adicionales. Consulte *Accesorios y piezas de repuesto* para piezas adicionales y accesorios.

<b>Cable de alimentación</b> Game Ready PN 303845 Israel	Cordaje	H05W-F 3G 1.5 mm <sup>2</sup>
	Clasificación	250V, 16A
	Enchufe	SI 32 Israel
	Conector	IEC 60320 C19
	Aprobaciones	VDE, CE
		Cumple con RoHS

<b>Cable de alimentación</b> Game Ready PN 303846 Japón	Cordaje	VCTF 3C 2.0 mm <sup>2</sup>
	Clasificación	125V, 15A
	Enchufe	JIS 8303 Japón
	Conector	IEC 60320 C19
	Aprobaciones	PSE
		Cumple con RoHS

## CLASIFICACIÓN UL

<b>Clasificación:</b>	EQUIPO MÉDICO ELÉCTRICO DE CLASE I
<b>Partes aplicadas tipo:</b>	PARTES APLICADAS DE TIPO B
<b>Protección contra descarga eléctrica:</b>	<p>EL SISTEMA MED4 ELITE TIENE CONSIDERACIÓN DE CLASE I (CON PROTECCIÓN A TIERRA)</p>  <p>SISTEMA MED4 ELITE: EQUIPO MÉDICO GENERAL CON RESPECTO A DESCARGAS ELÉCTRICAS, INCENDIOS Y PELIGROS MECÁNICOS SOLO, DE ACUERDO CON ANSI/AAMI ES60601-1:2005/(R)2012 y CAN/CSA- C22.2 N.º 60601-1:2014</p>
<b>Protección contra la entrada de agua con efectos nocivos:</b>	Este producto tiene una clasificación IPX0.
<b>Clasificación del grado de polución:</b>	Este producto está clasificado como grado de polución 2.
<b>Grado de seguridad en presencia de anestésicos inflamables u oxígeno:</b>	No apto para uso en un entorno rico en oxígeno o en presencia de anestésicos inflamables.

El rendimiento esencial del sistema Med4 Elite es:

**CICLOS DE COMPRESIÓN NEUMÁTICA INTERMITENTE**

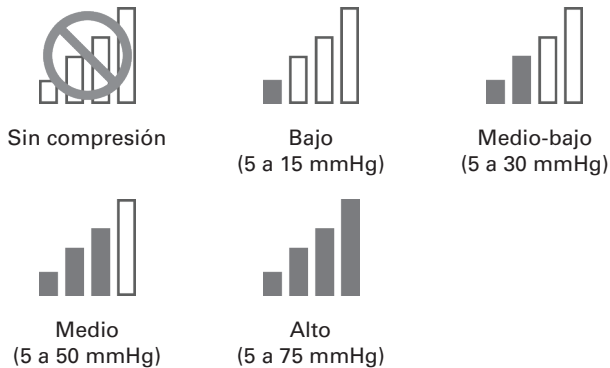

Exactitud de la presión de aire: ±10 mmHg

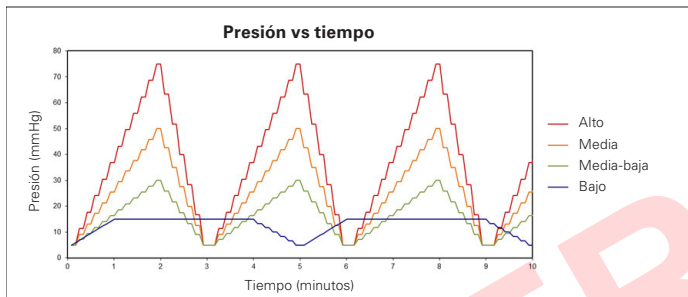

**CONTROL DE TEMPERATURA**

- Terapia de frío: La temperatura del depósito de frío podrá ajustarse entre 3.33 °C y 15.56 °C (38 °F y 60 °F)
- Terapia de calor: La temperatura del depósito de calor podrá ajustarse entre 35 °C y 45 °C (95 °F y 113 °F)
- Terapia de contraste rápido: Alterna entre terapia de frío y terapia de calor. Véase los intervalos indicados anteriormente.
- Terapia solo de compresión: El control de la temperatura no se aplica.

Exactitud de la temperatura del agua: ±2 °C (±4 °F)

Si se pierde el rendimiento esencial, el dispositivo puede mostrar una pantalla de alarma o un mensaje de error, puede terminar la terapia y/o apagarse.

El Med4 Elite cumple con las especificaciones pertinentes de las normativas IEC 60601-1-2 en relación con la compatibilidad electromagnética. Asegúrese de que el Med4 Elite se instale y utilice de acuerdo con la información de compatibilidad electromagnética suministrada.

- ADVERTENCIA: El uso de accesorios o cables que no sean los especificados o suministrados por el fabricante de este equipo podría resultar en mayores emisiones electromagnéticas o en una menor inmunidad electromagnética de este equipo y causar un funcionamiento inadecuado.
- ADVERTENCIA: Se debe evitar usar este equipo apilado o junto a otro equipo, porque podría causar un funcionamiento inadecuado. Si tal uso fuese necesario, se deberá observar este y el otro equipo para verificar que ambos estén funcionando normalmente.
- ADVERTENCIA: Los equipos de comunicaciones de RF portátiles (incluidos periféricos tales como cables de antena y antenas externas) deberán usarse a no menos de 30 cm (12 pulgadas) de distancia de cualquier parte del Med4 Elite. De lo contrario, se podría producir una degradación del rendimiento de este equipo.
- NOTA: Las emisiones características de este equipo lo hacen apto para su uso en zonas industriales y hospitales (CISPR 11 clase A). Si se usa en un entorno residencial (para el cual generalmente se requiere CISPR 11 clase B), este equipo podría no ofrecer protección adecuada a los servicios de comunicación de radiofrecuencia. El usuario podría tener que tomar medidas de mitigación, tales como la reubicación o reorientación del equipo.

Guía y declaración del fabricante sobre emisiones electromagnéticas:	
Prueba de emisiones	Cumplimiento
Emisiones de RF radiadas y conducidas	CISPR 11 Grupo 1 Clase A
Distorsión armónica	CISPR 11 Grupo 1 Clase A. Ver IEC 61000-3-2.
Fluctuaciones y parpadeo de tensión	CISPR 11 Grupo 1 Clase A. Ver IEC 61000-3-3.

<b>Guía y declaración del fabricante sobre inmunidad electromagnética:</b>			
Prueba de inmunidad	Norma básica o método de prueba de CEM	Niveles de la prueba de inmunidad	Niveles de cumplimiento
Descarga electrostática	IEC 61000-4-2	± 8kV por contacto	± 8kV por contacto
		± 2kV, ± 4kV, ± 8kV, ± 15kV por aire	± 2kV, ± 4kV, ± 8kV, ± 15kV por aire
Campos EM RF radiados	IEC 61000-4-3	3 V/m 80 MHz – 2.7 GHz 80 % AM a 1 kHz	3 V/m 80 MHz – 2.7 GHz 80 % AM a 1 kHz
Campos de proximidad provenientes de equipo de comunicaciones inalámbrico de RF	IEC 61000-4-3	Ver la tabla	Ver la tabla
Campos magnéticos de la frecuencia de red	IEC 61000-4-8	30 A/m 50 Hz o 60 Hz	30 A/m 50 Hz o 60 Hz
Transitorios eléctricos rápidos/ en ráfagas	IEC 61000-4-4	± 2kV Frecuencia de repetición 100 kHz	± 2kV Frecuencia de repetición 100 kHz
Surges línea a línea	IEC 61000-4-5	± 0.5kV, ± 1kV	± 0.5kV, ± 1kV
Surges línea a tierra	IEC 61000-4-5	± 0.5kV, ± 1kV, ± 2kV	± 0.5kV, ± 1kV, ± 2kV
Alteraciones conducidas inducidas por campos RF	IEC 61000-4-6	3 V 0.15 MHz – 80 MHz 6V en bandas ISM entre 0.15 MHz y 80 MHz 80 % AM a 1 kHz	3 V 0.15 MHz – 80 MHz 6V en bandas ISM entre 0.15 MHz y 80 MHz 80 % AM a 1 kHz
Caídas de tensión	IEC 61000-4-11	0 % $U_T$ ; 0.5 ciclo A 0°, 45°, 90°, 135°, 180°, 225°, 270° y 315° 0 % $U_T$ ; 1 ciclo y 70 % $U_T$ ; 25/30 ciclos Fase simple: a 0°	0 % $U_T$ ; 0.5 ciclo A 0°, 45°, 90°, 135°, 180°, 225°, 270° y 315° 0 % $U_T$ ; 1 ciclo y 70 % $U_T$ ; 25/30 ciclos Fase simple: a 0°
Interrupciones en la tensión	IEC 61000-4-11	0 % $U_T$ ; ciclo 250/300	El dispositivo se apagará y/o se reiniciará si la corriente se interrumpe durante cinco segundos.

Nota: La  $U_T$  es la tensión de CA de la red antes de la aplicación del nivel de prueba.

**Campos de proximidad provenientes de equipo de comunicaciones inalámbrico de RF**

<b>Frecuencia de la prueba (MHz)</b>	<b>Banda</b>	<b>Servicio</b>	<b>Modulación</b>	<b>Potencia máxima (W)</b>	<b>Distancia (m)</b>	<b>Nivel de la prueba de inmunidad (V/m)</b>
385	380-390	TETRA 400	Modulación de impulsos 18 Hz	1.8	0.3	27
450	430-470	GMRS 460, FRS 460	FM $\pm$ 5kHz desviación  1 kHz sinusoidal	2	0.3	28
710	704-787	Banda LTE 13, 17	Modulación de impulsos 217 Hz	0.2	0.3	9
745						
780						
810	800-960	GSM 800/900, TETRA 800, iDEN 820, CDMA 850, Banda LTE 5	Modulación de impulsos 18 Hz	2	0.3	28
870						
930						
1720	1700-1990	GSM 1800, CDMA 1900, GSM 1900, DECT, Banda LTE 1, 3, 4, 25, UMTS	Modulación de impulsos 217 Hz	2	0.3	28
1845						
1970						
2450	2400-2570	Bluetooth, WLAN, 802.11 b/g/n, RFID 2450, Banda LTE 7	Modulación de impulsos 217 Hz	2	0.3	28
5240	5100-5800	WLAN 802.11 a/n	Modulación de impulsos 217 Hz	0.2	0.3	9
5500						
5785						

## ACCESORIOS Y PIEZAS DE REPUESTO

Puede comprar accesorios y piezas de repuesto a través de su representante local autorizado de Game Ready o poniéndose en contacto con el Servicio de atención al cliente de Game Ready. En EE. UU., llame al 1.888. Game Ready (1.888.426.3732) o +1.510.868.2100. Desde fuera de EE. UU., póngase en contacto con su distribuidor local.

### ACCESORIOS

- Las envolturas Game Ready de la serie ATX® están disponibles en varios tamaños para distintas partes del cuerpo, entre ellas: hombro, codo, mano/muñeca, espalda, cadera/ingle, rodilla, pierna y tobillo.
- Carcasa de viaje a medida del Med4 Elite para transportar la unidad de control

Para ver una lista completa de productos, visite [www.gameready.com](http://www.gameready.com).

### PIEZAS DE REPUESTO

- Manguera de conexión
- Filtro
- Filtros del puerto para llenado del depósito
- Manguera de drenaje
- Cable de alimentación

**NOTA:** Con el Med4 Elite solo se deberán usar accesorios y piezas de repuesto Game Ready. El uso del Med4 Elite con productos distintos a los productos Game Ready podría anular la garantía del Med4 Elite.

## GARANTÍA

### GARANTÍA LIMITADA DEL FABRICANTE

CoolSystems garantiza el sistema Med4 Elite (incluidas las mangueras de conexión y el cable de alimentación), si se utiliza como es debido, contra todo defecto en materiales y mano de obra, durante un período de dos (2) años a partir de la fecha de compra. Si el Med4 Elite, sujeto a esta Garantía Limitada, funciona mal durante el período de garantía por razones cubiertas en esta Garantía Limitada, CoolSystems, a su criterio, hará lo siguiente:

- REPARAR el Med4 Elite  
O  
SUSTITUIR el Med4 Elite con otro dispositivo Med4 Elite.

### ALCANCE DE LA GARANTÍA LIMITADA

CoolSystems puede optar por sustituir o reparar el dispositivo Med4 Elite con un producto nuevo o reacondicionado. El producto devuelto pasará a ser propiedad de CoolSystems tras su recepción. El dispositivo Med4 Elite de reemplazo está garantizado bajo esta garantía escrita y está sujeto a las mismas limitaciones y exclusiones durante el resto del período de la garantía original. ESTA GARANTÍA LIMITADA SOLO SE APLICA AL COMPRADOR ORIGINAL DEL Med4 Elite Y NO ES TRANSFERIBLE.

### EXCLUSIONES DE LA GARANTÍA LIMITADA

Esta garantía limitada no cubre daños debidos a causas externas, lo que incluye, sin limitación, almacenamiento, uso o manipulación en desacuerdo con las instrucciones del producto, accidente, mal uso, negligencia, alteración o reparación no autorizada.

### CÓMO OBTENER SERVICIO DE GARANTÍA

Para obtener servicio de garantía en EE. UU., llame al Servicio de atención al cliente de Game Ready al 1.888.426.3732 (+1.510.868.2100); desde fuera de EE. UU., póngase en contacto con su distribuidor local. Si no está seguro de cuál es su distribuidor local, llame al Servicio de atención al cliente de Game Ready al +1.510.868.2100 y le remitiremos a uno. Usted debe de haber registrado el producto en línea con CoolSystems en un plazo de treinta (30) días contados a partir de la fecha de compra para tener derecho al servicio de garantía. Si tiene derecho a recibir servicio de garantía de CoolSystems, CoolSystems o su distribuidor programará la visita de un técnico de servicio autorizado para realizar la reparación in situ. Si CoolSystems autoriza la devolución del sistema Med4 Elite, se le emitirá un número RMA (número de autorización para devolución de material). Deberá guardar este número RMA para sus registros. CoolSystems, o su distribuidor, harán los arreglos necesarios para el transporte del sistema Med4 Elite a CoolSystems (a costa de CoolSystems). El cliente no debe devolver el sistema Med4 Elite sin la autorización previa por escrito de CoolSystems. CoolSystems puede requerir que usted verifique por escrito que es el comprador original del sistema Med4 Elite.



## EXCLUSIONES Y LIMITACIONES DE LA GARANTÍA

ESTAS GARANTÍAS SE OFRECEN EN LUGAR DE TODAS Y CADA UNA DE LAS DEMÁS GARANTÍAS, EXPRESAS O IMPLÍCITAS, INCLUYENDO SIN LÍMITES LAS GARANTÍAS IMPLÍCITAS DE COMERCIALIZACIÓN E IDONEIDAD PARA UN FIN EN PARTICULAR. COOLSYSTEMS NO HACE GARANTÍAS EXPRESAS MÁS ALLÁ DE LAS AQUÍ INDICADAS. COOLSYSTEMS RECHAZA TODA OTRA GARANTÍA, EXPRESA O IMPLÍCITA, INCLUYENDO SIN LÍMITES LAS GARANTÍAS IMPLÍCITAS DE COMERCIALIZACIÓN E IDONEIDAD PARA UN FIN EN PARTICULAR. ALGUNAS JURISDICCIONES NO PERMITEN LA EXCLUSIÓN DE GARANTÍAS IMPLÍCITAS, POR CONSIGUIENTE, ESTA LIMITACIÓN PODRÍA NO SER APLICABLE A SU CASO. TODAS LAS GARANTÍAS EXPRESAS E IMPLÍCITAS SE LIMITAN A LA DURACIÓN DEL PERÍODO DE GARANTÍA LIMITADA. TRAS DICHO PERÍODO NINGUNA GARANTÍA ES APLICABLE. ALGUNAS JURISDICCIONES NO PERMITEN LIMITAR LA DURACIÓN DE UNA GARANTÍA IMPLÍCITA, POR CONSIGUIENTE, ESTA LIMITACIÓN PODRÍA NO SER APLICABLE A SU CASO.

## LIMITACIONES DE RESPONSABILIDAD

LA RESPONSABILIDAD DE COOLSYSTEMS BAJO ESTA GARANTÍA, O BAJO CUALQUIER OTRA, IMPLÍCITA O EXPRESA, ESTÁ LIMITADA A LA REPARACIÓN O SUSTITUCIÓN DEL PRODUCTO, SEGÚN LO MENCIONADO ANTERIORMENTE. ESTOS RECURSOS SON LOS ÚNICOS Y EXCLUSIVOS RECURSOS PARA CUALQUIER VIOLACIÓN DE LA GARANTÍA. COOLSYSTEMS NO SERÁ RESPONSABLE, EN NINGÚN CASO NI FRENTE A PERSONA ALGUNA, DE DAÑOS FORTUITOS, ESPECIALES, PUNITIVOS O CONSECUENTES, INCLUIDA LA PÉRDIDA DE BENEFICIOS, GASTOS DE ABASTECIMIENTO DE PRODUCTOS SUSTITUTIVOS, TIEMPO DE INACTIVIDAD, BUENA INTENCIÓN, DAÑO O SUSTITUCIÓN DEL EQUIPO O DE LA PROPIEDAD, O DE CUALQUIER DAÑO INDIRECTO, INCLUSO SI SE HA INFORMADO A COOLSYSTEMS SOBRE LA POSIBILIDAD DEL MISMO, Y SIN PERJUICIO DE LA INEFICACIA DEL OBJETIVO ESENCIAL DE CUALQUIER RECURSO LIMITADO AQUÍ EXPRESADO. ALGUNAS JURISDICCIONES NO PERMITEN LA EXCLUSIÓN O LIMITACIÓN DE DAÑOS INCIDENTALES O CONSECUENTES; POR CONSIGUIENTE, LAS ANTERIORES LIMITACIONES O EXCLUSIONES PODRÍAN NO APLICARSE EN SU CASO. ESTA GARANTÍA LIMITADA LE CONFIERE DERECHOS ESPECÍFICOS, Y USTED PODRÍA ADEMÁS TENER OTROS DERECHOS QUE VARÍAN DE UNA JURISDICCIÓN A OTRA.

## REGISTRO DE LA GARANTÍA

Complete el registro de la garantía en un plazo de 30 días para el sistema Med4 Elite en línea en [www.gameready.com](http://www.gameready.com). Visite la página de Registro de productos, cumplimente el formulario y envíe sus datos. Necesitará la siguiente información para completar el registro de la garantía: El número de modelo (REF) y el número de serie (SN) de la unidad de control. Estos números se encuentran en la etiqueta en la parte posterior de la unidad de control y también pueden encontrarse en la pantalla Información en Ajustes del sistema.

## GARANTÍA DE LOS ACCESORIOS DEL SISTEMA

### MED4 ELITE

Encontrará información sobre la garantía de los intercambiadores térmicos, las envolturas y las fundas de Game Ready en [www.gameready.com](http://www.gameready.com).

## PROPIEDAD INTELECTUAL

### MARCAS COMERCIALES, NOMBRES COMERCIALES, DERECHOS DE AUTOR Y PATENTES

El sistema Med4 Elite y todos los accesorios están cubiertos por derechos de propiedad intelectual, incluyendo, entre otros, marcas comerciales, nombres comerciales, derechos de autor y patentes de propiedad o autorizadas por CoolSystems. No se otorga a los usuarios ninguna licencia bajo tales derechos de propiedad intelectual, los cuales CoolSystems se reserva expresamente en este documento. El usuario no (i) modificará ningún producto Med4 Elite ni la documentación que CoolSystems le proporcione, ni (ii) usará ingeniería inversa, descompilará o desensamblará ningún producto Med4 Elite ni alentará o ayudará a ningún tercero a hacerlo. Ciertas marcas comerciales, nombres comerciales y derechos de autor de CoolSystems se encuentran enumerados aquí.

### LICENCIA DE SOFTWARE

Los productos Med4 Elite contienen software instalado por CoolSystems. CoolSystems es propietario o licenciatario de este software de terceros. Cada venta de un producto Med4 Elite no es una venta del software contenido en el producto, sino únicamente una licencia para usar el software en el producto Med4 Elite en el que el software se instaló inicialmente. Cualquier licencia otorgada por CoolSystems para usar el software contenido en sus productos Med4 Elite no otorga al usuario/titular de la licencia el derecho de copiar, alterar, desensamblar, usar ingeniería inversa, crear trabajos derivados de dicho software ni usar dicho software en su forma original o modificada en cualquier otro producto que no sea el producto Med4 Elite en el que CoolSystems instaló inicialmente el software.

## DESCRIPCIÓN DE LOS SÍMBOLOS

	SISTEMA MED4 ELITE: EQUIPO MÉDICO GENERAL CON RESPECTO A DESCARGAS ELÉCTRICAS, INCENDIOS Y PELIGROS MECÁNICOS SOLO, DE ACUERDO CON ANSI/AAMI ES60601-1:2005/(R)2012 y CAN/CSA-C22.2 N.º 60601-1:2014
 100-240 VAC 1200 VA 50-60Hz	Alimentado por corriente alterna
	Partes aplicadas de tipo B
	Precaución: Voltaje peligroso (IEC 60417-5036)
	Precaución: Ventilador que presenta peligro para los dedos. Mantener los dedos alejados de las aspas del ventilador.
	Técnico de servicio calificado
	Tipo de refrigerante
	Cantidad de refrigerante en gramos
	Advertencia: Es obligatorio leer y comprender en su totalidad el Manual del usuario antes de utilizar el equipo. Si las instrucciones de uso no se siguen, podrían producirse lesiones graves.
	Atención: Consulte el Manual del usuario

	Modo en espera (botón de encendido)
	Este símbolo en la unidad de control o en su embalaje significa que este producto no debe eliminarse con los residuos domésticos/del consumidor. Para informarse de dónde puede llevar sus residuos eléctricos y electrónicos, póngase en contacto con la oficina local del servicio de eliminación de residuos de su ciudad o municipio o con Game Ready para recibir asistencia.
	Fabricante
	Símbolo de «Fabricado en» un país específico (EE. UU.)
	Símbolo de «Ensamblado en» un país específico (EE. UU.)
	Indica el número de catálogo del fabricante para poder identificar el dispositivo médico
	Número de serie
	Identificador de dispositivo único  Un identificador de dispositivo único es un código numérico o alfanumérico único que consta de dos partes: un identificador de dispositivo fijo y un identificador de producción variable (es decir, número de serie o número de lote/tanda)

**OFICINAS CORPORATIVAS**

CoolSystems®, Inc.  
 Nombre comercial Game Ready®  
 1800 Sutter Street, Suite 500  
 Concord, California 94520  
 EE. UU.

**PRODUCTOS y ASISTENCIA TÉCNICA**

<b>Dentro de EE. UU. llame gratis al</b>	1.888.426.3732, opción 3
--	--------------------------

Los representantes están disponibles las 24 horas del día, los siete días de la semana para responder sus preguntas acerca de los productos y brindar asistencia para la resolución de problemas.

Los clientes internacionales deben comunicarse con su distribuidor local.

Game Ready cuenta con distribuidores autorizados en todo el mundo. Encuentre el más cercano a usted. Para ver una lista de nuestros distribuidores internacionales, visite [www.gameready.com](http://www.gameready.com).

**TELÉFONO, CORREO ELECTRÓNICO Y FAX**

<b>Dentro de EE. UU. llame gratis al</b>	1.888.GameReady 1.888.426.3732
<b>Teléfono</b>	+1.510.868.2100
<b>Fax</b>	+1.510.559.9402
<b>Correo electrónico</b>	info@gameready.com
<b>Horario:</b>	De lunes a viernes, de 9:00 a 17:00 horas. Zona horaria del Pacífico



**CE**  
0086

<b>EC</b>	<b>REP</b>
-----------	------------

**EMERGO EUROPE**  
 Prinsessegracht 20  
 2514 AP La Haya  
 Países Bajos

**EMERGO AUSTRALIA**  
 201 Sussex Street  
 Darling Park, Tower II, Level 20  
 Sydney NSW 2000  
 Australia

G A M E  R E A D Y®

SUPERSEDED



COOLSYSTEMS®, INC.  
DBA GAME READY®  
1800 SUTTER STREET, SUITE 500  
CONCORD, CA 94520 EE. UU.

1.888.GAMEREDY +1.510.868.2100

[www.gameready.com](http://www.gameready.com)

[www.gameready.com/patents](http://www.gameready.com/patents)

© 2018 CoolSystems, Inc. Todos los derechos reservados.  
Manual del usuario de la unidad de control Med4 Elite PN 704951 Rev. C