



## ΕΓΧΕΙΡΙΔΙΟ ΧΡΗΣΗΣ

---

Αριθμός μοντέλου 650550

**Rx ONLY**

Η ομοσπονδιακή νομοθεσία των Ηνωμένων Πολιτειών της Αμερικής επιτρέπει την πώληση της συσκευής αυτής σε πιστοποιημένους επαγγελματίες υγείας ή κατόπιν εντολής τους.

The Med4 Elite User Manual may be updated from time to time. The most current version of the User Manual can be found online in various languages at [www.gameready.com](http://www.gameready.com).

If you require a paper copy of this manual, contact Game Ready Customer Service at 1.888.426.3732. International customers contact your local distributor.

دليل المستخدم هذا متوفر بلغات عدة على الموقع الإلكتروني  
[www.gameready.com](http://www.gameready.com)

Dieses Betriebshandbuch ist in verschiedenen Sprachen online unter  
[www.gameready.com](http://www.gameready.com) verfügbar

Este Manual del usuario está disponible en [www.gameready.com](http://www.gameready.com) en distintos idiomas

可前往在线获得本用户手册的多种语言版本  
[www.gameready.com](http://www.gameready.com)

Denne brugervejledning kan findes online på forskellige sprog på [www.gameready.com](http://www.gameready.com)

Deze Gebruikershandleiding is online beschikbaar in verschillende talen op  
[www.gameready.com](http://www.gameready.com)

Tämä käyttöopas löytyy netistä eri kielillä: [www.gameready.com](http://www.gameready.com)

On peut trouver ce manuel de l'utilisateur dans plusieurs langues en ligne à  
[www.gameready.com](http://www.gameready.com)

Μπορείτε να βρείτε αυτό το Εγχειρίδιο Χρήσης σε ηλεκτρονική μορφή σε διάφορες γλώσσες  
στη διεύθυνση: [www.gameready.com](http://www.gameready.com)

ניתן למצוא את המדריך הזה למשתמש בשפות שונות באתר [www.gameready.com](http://www.gameready.com)

Questo Manuale per l'utente è disponibile online in varie lingue su [www.gameready.com](http://www.gameready.com)

本ユーザー・マニュアルは、[www.gameready.com](http://www.gameready.com)  
へ行けば様々な言語でオンライン閲覧できます。

[www.gameready.com](http://www.gameready.com)

에 가시면 이 사용자 설명서를 온라인에서 다양한 언어로 찾아보실 수 있습니다.

Niniejszą Instrukcję obsługi można znaleźć w internecie w różnych językach na stronie  
[www.gameready.com](http://www.gameready.com)

Este Manual do Usuário pode ser encontrado online em vários idiomas em  
[www.gameready.com](http://www.gameready.com)

Данную инструкцию по применению, а также ее переводы на различные языки,  
можно найти на веб-сайте [www.gameready.com](http://www.gameready.com)

Denna användarhandbok finns tillgänglig på olika språk på nätet via  
[www.gameready.com](http://www.gameready.com)

Bu Kullanıcı Kılavuzu, değişik dillerde çevrimiçi olarak [www.gameready.com](http://www.gameready.com)  
adresinde bulunmaktadır

ΚΑΛΟΣΩΡΙΣΑΤΕ  
ΣΤΟ ΣΥΣΤΗΜΑ  
MED4 ELITE



## Εισαγωγή στο σύστημα Med4 Elite™

Ενδείξεις χρήσης .....	2
Δυνατότητες .....	3
Επίπεδα συμπίεσης.....	3
Απεικονίσεις.....	4
Υλικός εξοπλισμός και υλικό τεκμηρίωσης που περιλαμβάνονται .....	5
Ορισμοί .....	6

## Ασφάλεια

Αντενδείξεις του συστήματος Med4 Elite .....	7
Γενικές προειδοποιήσεις και συστάσεις προσοχής.....	8
Προειδοποιήσεις και συστάσεις προσοχής για το σύστημα.....	9

## Έναρξη χρήσης

Ρύθμιση.....	10
Πλήρωση των δεξαμενών.....	10
Ενεργοποίηση.....	10
Ρύθμιση της γλώσσας.....	11
Αλλαγή εργοστασιακών ρυθμίσεων.....	12
Προσωπικός αναγνωριστικός αριθμός (PIN).....	12

## Το σύστημα Med4 Elite με μια ματιά

Στοιχεία περιβάλλοντος εργασίας χρήστη .....	13
Εικονίδια θεραπειών .....	14
Εικονίδια ρυθμίσεων συστήματος .....	15

## Χρήση του συστήματος Med4 Elite

Ρύθμιση της θερμοκρασίας.....	16
Ρύθμιση της κλίμακας θερμοκρασίας (°F / °C) .....	16
Ρύθμιση των συνεδριών θεραπείας.....	16
Θεραπεία ενός ασθενούς με ένα κάλυμμα.....	17
Θεραπεία ενός ασθενούς με δύο καλύμματα.....	18
Θεραπεία δύο ασθενών.....	18
Θερμοθεραπεία.....	20
Κρυοθεραπεία .....	22
Θεραπεία ταχείας εναλλαγής.....	24

Θεραπεία μόνο συμπίεσης .....	28
Παύση, αλλαγή και διακοπή μιας θεραπείας.....	30
Απενεργοποίηση.....	31

## Διαμόρφωση ρυθμίσεων συστήματος Med4 Elite

Προσωπικός αναγνωριστικός αριθμός (PIN).....	32
Αλλαγή του PIN.....	32
Ρύθμιση προεπιλογών.....	33
Πρόσβαση στις ρυθμίσεις συστήματος.....	36
Ρυθμίσεις θέρμανσης.....	37
Ρυθμίσεις ψύξης.....	40
Λειτουργία αναβολής.....	43
Ρυθμίσεις ταχείας εναλλαγής.....	44
Ρυθμίσεις μόνο συμπίεσης.....	50
Επανάφορα του συστήματος Med4 Elite στις εργοστασιακές ρυθμίσεις.....	52
Αλλαγή γλώσσας.....	53
Εργασία με το λογισμικό του συστήματος Med4 Elite και πληροφορίες .....	54
Προβολή πληροφοριών συστήματος .....	54
Γίνεται λήψη δεδομένων .....	55
Ενημέρωση του λογισμικού του συστήματος.....	56

## Φύλαξη, καθαρισμός και συντήρηση του Med4 Elite

Φύλαξη .....	58
Καθαρισμός και συντήρηση .....	59
Μονάδα έλεγχου και συνδετικοί σωλήνες .....	59
Δεξαμενές μονάδας ελέγχου .....	59
Φίλτρο μονάδας ελεγχου.....	60
Καλύμματα .....	60
Προσθήκη αποσταγμένου νερού.....	61
Στάθμες δεξαμενών νερού.....	61
Μεταφορά του συστήματος Med4 Elite .....	62
Μετακίνηση εντός της εγκατάστασης.....	62
Μεταφορά σε όχημα .....	62
Απόρριψη .....	62

## **Αντιμετώπιση προβλημάτων του συστήματος Med4 Elite**

Σημαντικά μηνύματα.....	63
Συναγερμοί.....	64
Κωδικοί σφαλμάτων.....	68

## **Επισκευή του συστήματος Med4 Elite .....68**

## **Προδιαγραφές προϊόντος Med4 Elite .....69**

## **Προδιαγραφές παρεχόμενου καλωδίου ρεύματος .....70**

## **Ταξινόμηση UL.....72**

## **Βασική απόδοση .....73**

## **Ηλεκτρομαγνητική συμβατότητα.....73**

## **Παρελκόμενα και ανταλλακτικά μέρη**

Παρελκόμενα.....	76
Ανταλλακτικά μέρη.....	76

## **Εγγύηση**

Περιορισμένη εγγύηση του κατασκευαστή.....	76
Τρόπος λήψης σέρβις στο πλαίσιο της εγγύησης.....	76
Καταχώριση της εγγύησης.....	77
Εγγύηση των παρελκομένων του συστήματος Med4 Elite.....	77

## **Πνευματική ιδιοκτησία**

Εμπορικά σήματα, εμπορικές επωνυμίες, δικαιώματα πνευματικής ιδιοκτησίας και άδειες ευρεσιτεχνίας .....	77
Άδεια χρήσης λογισμικού .....	77

## **Περιγραφές συμβόλων .....78**

## **Επικοινωνία με την Game Ready .....79**

Με έδρα το Concord, της Καλιφόρνια, και έτος ίδρυσης το 1997, η Game Ready® (CoolSystems®, Inc.) είναι μια κορυφαία εταιρεία προϊόντων ιατρικής τεχνολογίας που βοηθά στην ανάρρωση ασθενών και αθλητών από τραυματισμούς ή ορθοπαιδικές χειρουργικές επεμβάσεις.

Το πρώτο σύστημα της Game Ready παρουσιάστηκε το 2002, παρέχοντας στους επαγγελματίες υγείας ένα κορυφαίο ιατροτεχνολογικό προϊόν που συνδυάζει την ψύξη με ενεργή συμπίεση.

Στηριζόμενο στην καινοτόμο τεχνολογία Game Ready, το σύστημα Med4 Elite είναι μια συσκευή αποκατάστασης με πολλαπλές λειτουργίες για επαγγελματίες χρήστες. Το σύστημα χορηγεί κρουοθεραπεία χωρίς πάγο, θερμοθεραπεία, θεραπεία ταχείας εναλλαγής (εναλλαγή θερμότητας και ψύχους) και διαλείπουσα θεραπεία πνευματικής συμπίεσης που παρέχει στους επαγγελματίες υγείας ευέλικτες επιλογές θεραπείας για διαφορετικούς ασθενείς, διαδικασίες, τραυματισμούς και στάδια αποκατάστασης.

Αρχές δοκιμασμένες στον χρόνο όπως η αρχή RICE (Rest, Ice, Compression, Elevation - Ανάπαυση, Πάγος, Συμπίεση, Ανύψωση) και η θερμοθεραπεία ανέρχονται σε νέο επίπεδο με τη χρήση του κορυφαίου συστήματος Med4 Elite. Οι επίπονες ροές εργασιών των θεραπειών εναλλαγής βελτιώνονται λόγω του πιο συμπαγούς και βολικού μεγέθους. Οι τεχνικές θεραπείας ταχείας εναλλαγής βελτιώνονται με στοχευμένα, ειδικά για κάθε μέρος του σώματος καλύμματα Game Ready διπλής δράσης. Οι θερμοθεραπείες μπορούν να ρυθμιστούν, να παρακολουθηθούν και να ελεγχθούν με καλύτερη ακρίβεια και συνέπεια από ότι με τις παραδοσιακές μεθόδους.

Η προηγμένη τεχνολογία που χρησιμοποιείται στο σύστημα Med4 Elite επιτρέπει τη θεραπεία δύο χρηστών ταυτόχρονα και χρησιμοποιεί τα ίδια ανατομικά σχεδιασμένα καλύμματα με το σύστημα Game Ready GRPro® 2.1. Η συσκευή ελέγχεται από ένα εύχρηστο περιβάλλον εργασίας υπολογιστή με οθόνη αφής, επιτρέποντας στον χρήστη τη διαχείριση των μεθόδων θεραπείας, καθώς επίσης και την εύκολη προσαρμογή και παρακολούθηση των χρόνων θεραπείας, της θερμοκρασίας και των ρυθμίσεων συμπίεσης.

Μπορείτε να βρείτε μια λίστα με το τρέχον(τρέχοντα) δίπλωμα(δίπλωματα) ευρεσιτεχνίας που καλύπτουν την τεχνολογία Game Ready στην ιστοσελίδα: [www.gameready.com/patents](http://www.gameready.com/patents).

### ΕΝΔΕΙΞΕΙΣ ΧΡΗΣΗΣ

Το σύστημα Med4 Elite™ συνδυάζει θεραπείες ψύξης, θέρμανσης, εναλλαγής και συμπίεσης. Προορίζεται για την αντιμετώπιση μετεγχειρητικών και οξέων τραυματισμών, για τη μείωση του οιδήματος, της διόγκωσης και του πόνου, για τα οποία ενδείκνυνται κρύο και συμπίεση. Προορίζεται για την αντιμετώπιση μετατραυματικών και μετεγχειρητικών ιατρικών ή/και χειρουργικών παθήσεων για τις οποίες ενδείκνυνται εντοπισμένη θερμοθεραπεία (εναλλαγή θερμότητας ή ψύχους). Προορίζεται για χρήση από ή κατόπιν εντολής διπλωματούχου επαγγελματία υγείας σε εγκαταστάσεις αποκατάστασης, κλινικές εξωτερικών ασθενών και περιβάλλοντα προπόνησης αθλητών.

## ΔΥΝΑΤΟΤΗΤΕΣ

Το σύστημα Med4 Elite προσφέρει τέσσερις επιλογές θεραπείας: Θέρμανση, ψύξη, ταχεία εναλλαγή και μόνο συμπίεση για έναν ή δύο ασθενείς ταυτόχρονα. Οι δυνατότητες και οι διαθέσιμες επιλογές που μπορούν να προσαρμοστούν για κάθε συνεδρία θεραπείας παρουσιάζονται στον παρακάτω πίνακα.

Τέσσερις επιλογές θεραπείας (έως και 2 ασθενείς)	Επίπεδα θερμοκρασίας	Χρόνος θεραπείας	Επίπεδο συμπίεσης* (Διαλείπουσα πνευματική)	Άλλες δυνατότητες
<b>Θέρμανση</b>	Ρύθμιση ελάχιστης και μέγιστης τιμής, σε °F ή °C	Ρύθμιση συνολικού χρόνου θεραπείας	Χαμηλή και καθόλου	—
<b>Ψύξη</b>	Ρύθμιση ελάχιστης και μέγιστης τιμής, σε °F ή °C	Ρύθμιση συνολικού χρόνου θεραπείας	Χαμηλή, μεσαία-χαμηλή, μεσαία, υψηλή και καθόλου	Λειτουργία αναβολής, έως και 6 κύκλοι
<b>Ταχεία εναλλαγή</b>	Ρύθμιση ελάχιστης και μέγιστης θέρμανσης και ψύξης, σε °F ή °C	Ρύθμιση χρόνου κύκλου θέρμανσης και ψύξης και συνολικού χρόνου θεραπείας	Θέρμανση: Χαμηλή και καθόλου Ψύξη: Χαμηλή, μεσαία-χαμηλή, μεσαία, υψηλή και καθόλου	Εναρξη θεραπείας ταχείας εναλλαγής με θερμοθεραπεία ή κρυοθεραπεία
<b>Μόνο συμπίεση</b>	—	Ρύθμιση συνολικού χρόνου θεραπείας	Χαμηλή, μεσαία-χαμηλή, Μεσαία, υψηλή	—

## ΕΠΙΠΕΔΑ ΣΥΜΠΙΕΣΗΣ

Το σύστημα Med4 Elite παρέχει τέσσερα επίπεδα συμπίεσης για θεραπεία συμπίεσης μόνο και κρυοθεραπεία: **Χαμηλή, μεσαία-χαμηλή, μεσαία** και **υψηλή**, καθώς και ένα επίπεδο συμπίεσης για τη θερμοθεραπεία: **Χαμηλή**. Μπορεί επίσης να χορηγηθεί κρυοθεραπεία και θερμοθεραπεία **Χωρίς συμπίεση**.



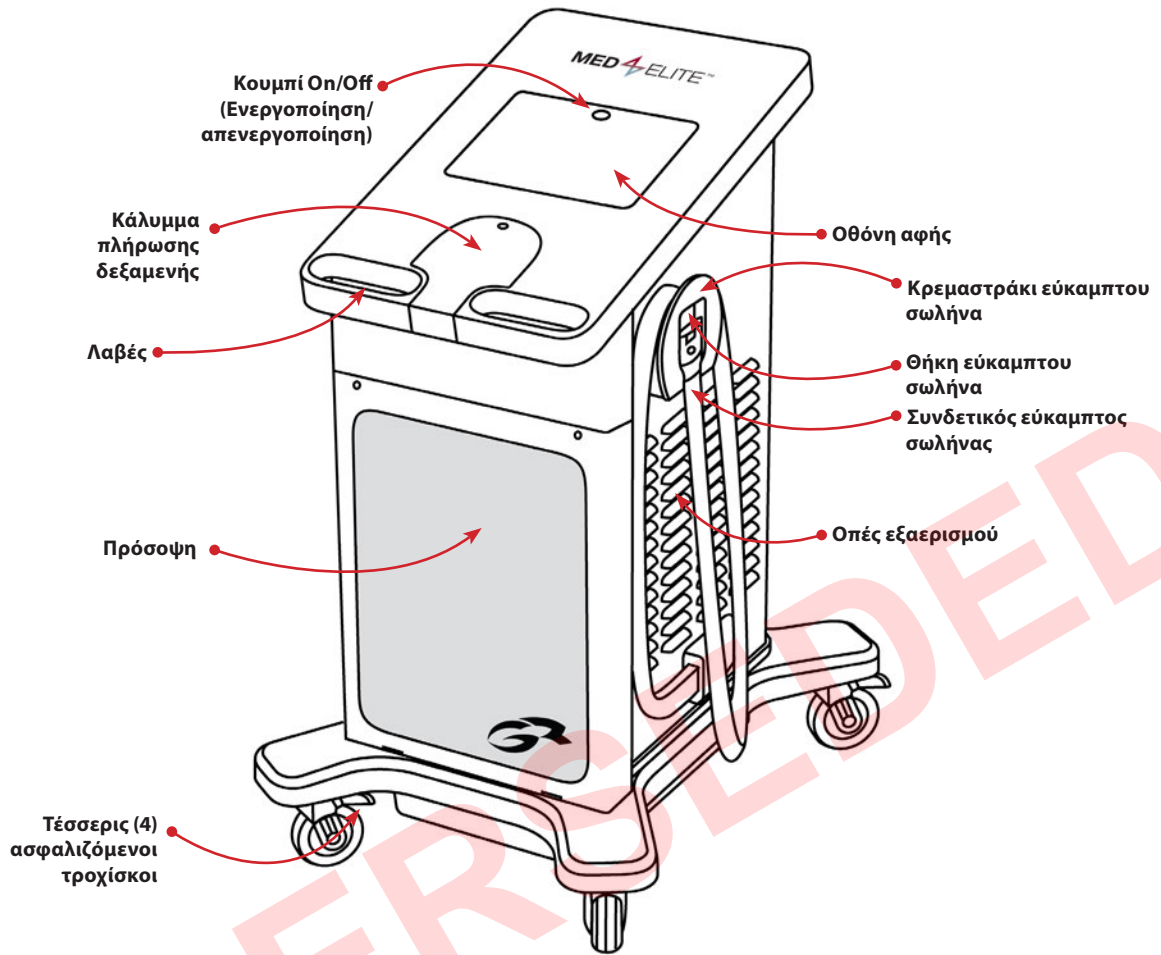

ΠΡΟΣΘΙΑ ΟΨΗ

**ΚΑΛΥΜΜΑ**

(πωλείται ξεχωριστά)

Ένα κάλυμμα (που αποτελείται από έναν εσωτερικό εναλλάκτη θερμότητας σειράς ATX® και ένα εξωτερικό περιβλήμα) πρέπει να είναι προσαρτημένο στο σύστημα Med4 Elite για την έναρξη της θεραπείας. Κάθε κάλυμμα πωλείται ξεχωριστά και δεν περιλαμβάνεται στο σύστημα Med4 Elite. Χρησιμοποιείτε μόνο καλύμματα Game Ready με το σύστημα Med4 Elite. Η χρήση άλλων προϊόντων εκτός από αυτά που κατασκευάζονται ή παρέχονται από την Game Ready με το σύστημα Med4 Elite μπορεί να ακυρώσουν την εγγύηση.

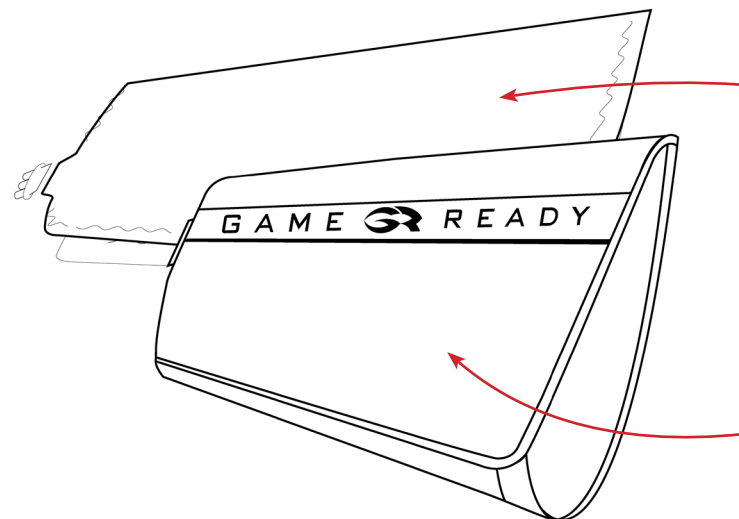



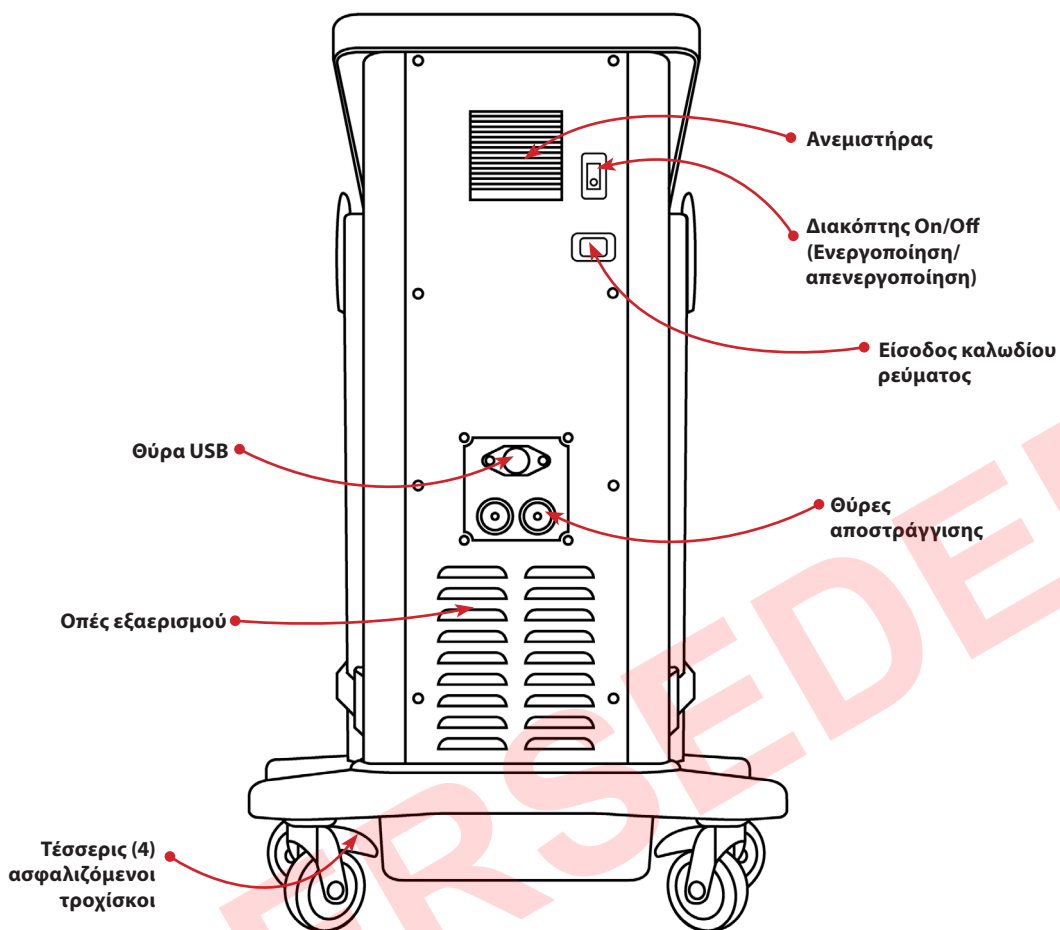

## ΠΙΣΩ ΟΨΗ

### ΥΛΙΚΟΣ ΕΞΟΠΛΙΣΜΟΣ ΚΑΙ ΥΛΙΚΟ ΤΕΚΜΗΡΙΩΣΗΣ ΠΟΥ ΠΕΡΙΛΑΜΒΑΝΟΝΤΑΙ

Τα παρακάτω στοιχεία περιλαμβάνονται στο σύστημά σας:

- 1 μονάδα ελέγχου Med4 Elite
- 1 καλώδιο ρεύματος (~ 2,4 m / 8 πόδια)
- 2 συνδετικοί εύκαμπτοι σωλήνες (προσαρτημένοι στη μονάδα ελέγχου)
- 2 εύκαμπτοι σωλήνες αποστράγγισης
- 1 εγχειρίδιο χρήσης
- 1 οδηγός ταχείας έναρξης
- 1 οδηγός γρήγορης αναφοράς
- 1 μονάδα flash USB Game Ready

Εναλλάκτης θερμότητας  
σειράς ATX®

Περιβλήμα

<b>Αναβολή</b>	Η χρονική διάρκεια στην οποία δεν παρέχεται καθόλου θεραπεία κατά τη διάρκεια της κρυοθεραπείας.
<b>Ασθενής</b>	Το άτομο που λαμβάνει θεραπεία μέσω του συστήματος Med4 Elite.
<b>Γραφικό περιβάλλον εργασίας χρήστη (GUI)</b>	Τα μέσα με τα οποία οι χρήστες αλληλεπιδρούν με τον υπολογιστή Med4 Elite. Το GUI αποτελείται από εικονίδια, κουμπιά, εικόνες και άλλες πληροφορίες για τη θεραπεία. Οι χρήστες πατούν τα κουμπιά για να διαμορφώσουν τις συνεδρίες θεραπείας και τις Ρυθμίσεις Συστήματος, καθώς και να ελέγχουν τις συνεδρίες θεραπείας. Μετά την έναρξη, το GUI προβάλλει την εξέλιξη των ενεργών συνεδριών θεραπείας.
<b>Δεξαμενή</b>	Μία από τις δύο υποδοχές μέσα στη μονάδα ελέγχου που αποθηκεύουν, θερμαίνουν και ψύχουν το νερό.
<b>Διακόπτης ενεργοποίησης/ απενεργοποίησης</b>	Ο διακόπτης εναλλαγής στο πίσω μέρος της μονάδας ελέγχου που παρέχει ισχύ στο σύστημα.
<b>Διαχειριστής</b>	Το άτομο (ή τα άτομα) που έχουν εξουσιοδότηση να καθορίσουν και να ρυθμίσουν τις προεπιλεγμένες Ρυθμίσεις Συστήματος για την εγκατάσταση.
<b>Εικονίδιο</b>	Σύμβολο του GUI του συστήματος Med4 Elite που αντιπροσωπεύουν τους ασθενείς του συστήματος Med4 Elite, τα επίπεδα των μεθόδων θεραπείας, τις εσωτερικές συνθήκες και τους συναγερμούς.
<b>Επαναφορά</b>	Για επιστροφή του υπολογιστή του συστήματος Med4 Elite στις εργοστασιακές ρυθμίσεις.
<b>Επανεκκίνηση</b>	Η αυτοματοποιημένη ενέργεια που συμβαίνει αφού ο χρήστης κάνει αλλαγές στις Ρυθμίσεις Συστήματος: ο υπολογιστής του συστήματος Med4 Elite απενεργοποιείται και όταν επανενεργοποιηθεί θα λειτουργήσει με τις νέες ρυθμίσεις.
<b>Κουμπί</b>	Αυτά τα μέρη του γραφικού περιβάλλοντος εργασίας χρήστη που πατούν οι χρήστες για να διαμορφώσουν και να ελέγξουν τις λειτουργίες του λειτουργικού συστήματος Med4 Elite.
<b>Ενεργό κουμπί</b>	Ένα κουμπί γραφικών στο γραφικό περιβάλλον εργασίας χρήστη (GUI) που μπορεί να επιλεγθεί τη δεδομένη στιγμή και θα πραγματοποιήσει τη λειτουργία για την οποία προορίζεται ή/και τον σκοπό για τον οποίον πατιέται. Τα ενεργά κουμπιά εμφανίζονται τριδιάστατα και με πλήρες χρώμα.
<b>Ανενεργό κουμπί</b>	Ένα κουμπί γραφικών στο GUI που δεν μπορεί να επιλεγθεί τη δεδομένη στιγμή. Τα ανενεργά κουμπιά εμφανίζονται επίπεδα και γκριζαρισμένα.
<b>Κουμπί On/Off (Ενεργοποίηση/ απενεργοποίηση)</b>	Το κουμπί βρίσκεται στο επάνω μέρος της οθόνης αφής που ενεργοποιεί και απενεργοποιεί τον υπολογιστή.
<b>Μονάδα ελέγχου</b>	Η πλήρης συσκευή Med4 Elite, συμπεριλαμβανομένου του λειτουργικού συστήματος, του εσωτερικού υλικού, του καλύμματος, των συνδετικών εύκαμπτων σωλήνων, κ.λπ..
<b>Οθόνη</b>	Το περιβάλλον εργασίας του υπολογιστή του συστήματος Med4 Elite από όπου οι χρήστες ρυθμίζουν τις λειτουργίες της μονάδας ελέγχου και παρακολουθούν τη δραστηριότητα της μονάδας ελέγχου. Για παράδειγμα, η οθόνη Επιλογή Ασθενούς.
<b>Οθόνη αφής</b>	Το γυάλινο πάνελ που προβάλλει το γραφικό περιβάλλον εργασίας χρήστη του συστήματος Med4 Elite και με το οποίο οι χρήστες του συστήματος Med4 Elite αλληλεπιδρούν φυσικά με τον υπολογιστή της μονάδας ελέγχου, αγγίζοντας τα κουμπιά που προβάλλονται στην οθόνη.
<b>Προσωπικός αναγνωριστικός αριθμός (PIN)</b>	Ο αριθμητικός κωδικός πρόσβασης που επιτρέπει στον διαχειριστή πρόσβαση στις Ρυθμίσεις Συστήματος του Med4 Elite.
<b>Συνεδρία</b>	Μία μεμονωμένη θεραπεία.
<b>Σύστημα</b>	Αναφέρεται σε ολόκληρη τη μονάδα ελέγχου του συστήματος Med4 Elite.
<b>Τερματισμός λειτουργίας του συστήματος</b>	Η απενεργοποίηση του υπολογιστή του συστήματος Med4 Elite και το κλείσιμο του διακόπτη ενεργοποίησης/ απενεργοποίησης.
<b>Χρήστης</b>	Το άτομο που χειρίζεται το σύστημα Med4 Elite.

**ΣΗΜΑΝΤΙΚΟ: ΔΙΑΒΑΣΤΕ ΟΛΕΣ ΤΙΣ ΕΝΔΕΙΞΕΙΣ, ΑΝΤΕΝΔΕΙΞΕΙΣ, ΣΥΣΤΑΣΕΙΣ ΠΡΟΣΟΧΗΣ ΚΑΙ ΠΡΟΕΙΔΟΠΟΙΗΣΕΙΣ ΠΡΙΝ ΑΠΟ ΤΗ ΧΡΗΣΗ ΑΥΤΟΥ ΤΟΥ ΠΡΟΪΟΝΤΟΣ**

*Προσοχή:* Η ομοσπονδιακή νομοθεσία των Ηνωμένων Πολιτειών της Αμερικής επιτρέπει την πώληση της συσκευής αυτής σε πιστοποιημένους επαγγελματίες υγείας ή κατόπιν εντολής τους.

Ακολουθήστε τις συστάσεις θεραπείας του επαγγελματία υγείας που σας παρακολουθεί σχετικά με τη διάρκεια και τη συχνότητα χρήσης αυτής της συσκευής. Ένας διπλωματούχος επαγγελματίας υγείας θα πρέπει να ρυθμίσει και να επιβλέπει τη χρήση αυτής της συσκευής για τον ασθενή.



**ΠΡΟΕΙΔΟΠΟΙΗΣΗ:** Είναι υποχρεωτικό να διαβάσετε και να κατανοήσετε πλήρως το εγχειρίδιο χρήσης πριν από τη χρήση της συσκευής. Εάν δεν ακολουθήσετε τις οδηγίες λειτουργίας θα μπορούσε να προκληθεί σοβαρός τραυματισμός.



**ΠΡΟΣΟΧΗ:** Συμβουλευτείτε το εγχειρίδιο χρήσης.

**ΑΝΤΕΝΔΕΙΞΕΙΣ ΤΟΥ ΣΥΣΤΗΜΑΤΟΣ MED4 ELITE**

	ΤΡΟΠΟΣ ΛΕΙΤΟΥΡΓΙΑΣ ΘΕΡΑΠΕΙΑΣ			
	Θερμοθεραπεία	Κρυοθεραπεία	Συμπίεση	Ταχεία ανταλλαγή
<p><b>X</b> = Απόλυτη αντένδειξη – <b>Δεν</b> θα πρέπει να χρησιμοποιείται θεραπεία σε αυτές τις καταστάσεις, σε ασθενείς οι οποίοι έχουν:</p> <p><b>R</b> = Σχετική αντένδειξη – Η θεραπεία για αυτές τις καταστάσεις θα πρέπει να χρησιμοποιείται μόνο υπό την επίβλεψη ενός διπλωματούχου επαγγελματία υγείας σε ασθενείς οι οποίοι έχουν:</p>				
Τρέχοντα κλινικά σημεία σημαντικού περιφερικού οιδήματος στην προσβεβλημένη περιοχή (π.χ. εν τω βάθει φλεβική θρόμβωση, χρόνια φλεβική ανεπάρκεια, οξύ σύνδρομο διαμερίσματος, συστηματική φλεβική υπέρταση, συμφορητική καρδιακή ανεπάρκεια, ηπατική κίρρωση/ανεπάρκεια, νεφρική ανεπάρκεια).	X	X	X	X
Σημαντική αγγειακή διαταραχή στην προσβεβλημένη περιοχή (π.χ. από προηγούμενα κρουπαγήματα, αρτηριοσκλήρωση, αρτηριακή ανεπάρκεια, διαβήτης, αγγειακή απορρύθμιση ή άλλη αγγειακή ισχαιμική νόσο).	X	X	X	X
Γνωστές αιματολογικές δυσκρασίες οι οποίες προδιαθέτουν για θρόμβωση (π.χ. παροξυσμική αιμοσφαινουρία εκ ψύχους, κρουοαιμοσφαιριναιμία, δρεπανοκυτταρική νόσο, ψυχροσυγκολλητίνες του ορού).		X	R	X
Φλεγμονή ιστών λόγω πρόσφατου τραυματισμού ή έξαρσης χρόνιας φλεγμονώδους πάθησης.	X	R		X
Άκρα με διάχυτη ή εστιακή διαταραχή της ευαισθησίας στον πόνο ή τη θερμοκρασία, που δεν επιτρέπει στον ασθενή να παράσχει ακριβείς και έγκαιρες πληροφορίες.	X	R		X
Διαταραχή στην τοπική κυκλοφορία ή νευρολογική δυσλειτουργία (συμπεριλαμβανομένης της παράλυσης ή της εντοπισμένης δυσλειτουργίας λόγω πολλαπλών χειρουργικών επεμβάσεων) στην προσβεβλημένη περιοχή.	R	R	R	R
Διαταραχές στη γνωσιακή λειτουργία ή την επικοινωνία που δεν τους επιτρέπει να παράσχουν ακριβείς και έγκαιρες πληροφορίες.	X	R		X
Οξύ, ασταθές (μη αντιμετωπισθέν) κάταγμα στην προσβεβλημένη περιοχή.	X		R	X
Τοπική κακοήθεια.	X		R	X
Περιοχές με λύση της συνέχειας ή βλάβη του δέρματος (δέρμα με βλάβη ή που κινδυνεύει να υποστεί βλάβη) που προκαλούν ανομοιόμορφη αγωγή της θερμότητας σε όλο το δέρμα (π.χ. ανοικτό τραύμα, ουλώδης ιστός, έγκαυμα ή δερματικό μόσχευμα). Οποιοδήποτε ανοικτό τραύμα θα πρέπει να επιδέχεται πριν από τη χρήση του Med4 Elite.	X	R	R	X
Ιστός με ενεργή αιμορραγία ή αιμορραγικές καταστάσεις.	X			X
Ιστός που έχει υποβληθεί πρόσφατα σε ακτινοβολία ή περιοχές που επηρεάζονται από δερματοπάθειες ευαίσθητες στη θερμότητα (π.χ. έκζεμα, ψωρίαση, αγγειίτιδα, δερματίτιδα).	X			X
Εντοπισμένη, ασταθής δερματική πάθηση (π.χ. δερματίτιδα, απολίνωση φλεβών, γάγγραινα ή πρόσφατο δερματικό μόσχευμα) στην προσβεβλημένη περιοχή.	R	R	R	R
Οποιαδήποτε ενεργή τοπική ή συστηματική λοίμωξη.	X		X	X
Τρέχοντα κλινικά σημεία φλεγμονώδους φλεβίτιδας, φλεβικών ελκών ή κυτταρίτιδας.	R	X	X	X

	ΤΡΟΠΟΣ ΛΕΙΤΟΥΡΓΙΑΣ ΘΕΡΑΠΕΙΑΣ			
	Θερμοθεραπεία	Κρυοθεραπεία	Συμπίεση	Ταχεία εναλλαγή
<b>X</b> = Απόλυτη αντένδειξη – <b>Δεν</b> θα πρέπει να χρησιμοποιείται θεραπεία σε αυτές τις καταστάσεις, σε ασθενείς οι οποίοι έχουν:				
<b>R</b> = Σχετική αντένδειξη – Η θεραπεία για αυτές τις καταστάσεις θα πρέπει να χρησιμοποιείται μόνο υπό την επίβλεψη ενός διπλωματούχου επαγγελματία υγείας σε ασθενείς οι οποίοι έχουν:				
Εγκυμοσύνη.	<b>X</b>			<b>X</b>
Οποιοδήποτε σημαντικό παράγοντα κινδύνου ή τρέχοντα κλινικά σημεία εμβολής (π.χ. πνευμονικό έμβολο, πνευμονικό οίδημα, εγκεφαλικό έμφρακτο, κολπική μαρμαρυγή, ενδοκαρδίτιδα, έμφραγμα του μυοκαρδίου ή αθηρωματική εμβολική πλάκα).		<b>X</b>	<b>X</b>	<b>X</b>
Μια πάθηση στην οποία δεν είναι επιθυμητή η αυξημένη φλεβική ή λεμφική επιστροφή στο προσβεβλημένο άκρο (π.χ. λεμφοίδημα μετά από καρκίνο μαστού ή άλλο τοπικό καρκίνωμα ή/και μετάσταση καρκινώματος στο προσβεβλημένο άκρο).		<b>X</b>	<b>X</b>	<b>X</b>
Νόσος Raynaud ή υπερευαίσθησία στο ψύχος (κνίδωση εκ ψύχους).		<b>X</b>		<b>X</b>
Υπέρταση, καρδιακή ανεπάρκεια, πολύ χαμηλή αρτηριακή πίεση ή μη αντιρροπούμενη καρδιακή ανεπάρκεια.	<b>R</b>	<b>R</b>	<b>X</b>	<b>R</b>
Παιδιά κάτω των 18 ετών	<b>R</b>	<b>R</b>	<b>R</b>	<b>R</b>
Έχουν υποβληθεί σε πρόσφατη χειρουργική επέμβαση στο δάκτυλο του ποδιού στην προσβεβλημένη περιοχή.		<b>R</b>	<b>R</b>	<b>R</b>
Έχουν θόλωση της συνείδησης ή σακχαρώδη διαβήτη, πολλαπλή σκλήρυνση, κακή κυκλοφορία, κακώσεις του νωτιαίου μυελού και ρευματοειδή αρθρίτιδα.	<b>R</b>	<b>R</b>	<b>X</b>	<b>R</b>
Μη αντιρροπούμενη υπέρταση στην προσβεβλημένη περιοχή.		<b>X</b>		<b>X</b>

**ΣΗΜΑΝΤΙΚΟ:** Ανατρέξτε στον πιο ενημερωμένο οδηγό χρήσης του καλύμματος για ειδικές αντενδείξεις και προειδοποιήσεις, τον οποίο μπορείτε να βρείτε στην ιστοσελίδα [www.gameready.com](http://www.gameready.com)

## ΓΕΝΙΚΕΣ ΠΡΟΕΙΔΟΠΟΙΗΣΕΙΣ ΚΑΙ ΣΥΣΤΑΣΕΙΣ ΠΡΟΣΟΧΗΣ

- (Γενικές) Ακολουθήστε τις συστάσεις θεραπείας του επαγγελματία υγείας που σας παρακολουθεί σχετικά με τη διάρκεια και τη συχνότητα χρήσης αυτής της συσκευής.
- (Γενικές) Η ακατάλληλη τοποθέτηση ή η παρατεταμένη χρήση του Med4 Elite θα μπορούσε να προκαλέσει βλάβη των ιστών.
- (Γενικές) Το Med4 Elite δεν προορίζεται για χρήση σε στείρο περιβάλλον.
- (Γενικές) Τα καλύμματα Game Ready δεν είναι στείρα. Μην τα τοποθετείτε απευθείας επάνω από ανοικτά τραύματα, πληγές, εξανθήματα, μολύνσεις ή ράμματα. Το κάλυμμα μπορεί να εφαρμοστεί πάνω από ρούχα ή επιδέσμους.
- (Γενικές) Συνιστάται η εφαρμογή μιας στρώσης ρουχισμού μεταξύ του καλύμματος και του δέρματος για όλους τους ασθενείς.
- (Γενικές) Τα καλύμματα Game Ready διατίθενται σε πολλαπλές διαμορφώσεις, αλλά δεν προορίζονται για όλες τις φυσιολογικές χρήσεις. Για παράδειγμα, το κάλυμμα του αστραγάλου δεν είναι σχεδιασμένο για χρήση στα δάκτυλα των ποδιών και το κάλυμμα της ράχης δεν είναι σχεδιασμένο για χρήση στην κοιλιακή χώρα.
- (Γενικές) Να είστε ιδιαίτερα προσεκτικοί κατά τη διάρκεια της άμεσης μετεγχειρητικής περιόδου, ειδικά όταν ο ασθενής έχει υποβληθεί σε νάρκωση ή λαμβάνει οποιαδήποτε φαρμακευτική αγωγή που θα μπορούσε να μεταβάλλει τη φυσιολογική αίσθηση του πόνου. Να ελέγχετε το δέρμα της υπό θεραπεία περιοχής συχνά και να χρησιμοποιείτε ρυθμίσεις μέσου έως υψηλότερου εύρους (θερμότερης) θερμοκρασιών

ή να αφήνετε μεγαλύτερο χρονικό διάστημα μεταξύ των θεραπειών, εάν είναι απαραίτητο.

- (Γενικές) Κατά τη διάρκεια της θεραπείας, οι ασθενείς θα πρέπει να παρακολουθούν το δέρμα της υπό θεραπεία περιοχής, την περιβάλλουσα περιοχή και τα δάκτυλα των άκρων του υπό θεραπεία σκέλους (εάν εφαρμόζεται) για τυχόν υπερβολική ερυθρότητα, δημιουργία φυσαλίδων, σημεία εγκαυμάτων, τάση λιποθυμίας, γενικευμένη εφίδρωση (αυξημένη θερμοκρασία του πυρήνα του σώματος), φαγούρα, αυξημένη διόγκωση ή πόνο. Εάν υπάρχουν οποιαδήποτε από αυτά τα σημεία ή εμφανιστούν οποιοσδήποτε αλλαγές στην εμφάνιση του δέρματος (όπως φουσκάλες, αυξημένη ερυθρότητα, αποχρωματισμός ή άλλες αξιοσημείωτες αλλαγές στο δέρμα), συνιστάται οι ασθενείς να διακόπτουν τη χρήση και να συμβουλευτούν έναν ιατρό.
- Παρακολουθείτε το επίπεδο της θερμότητας καθόλη τη συνεδρία θεραπείας. Θα πρέπει να είστε προσεκτικοί με το σύστημα Med4 Elite ή οποιαδήποτε συσκευή θερμοθεραπείας (Θεραπεία με θερμότητα) που δημιουργούν θερμότητα υψηλής έντασης, σε θερμοκρασία 45 °C (113 °F) ή υψηλότερη. Να ελέγχετε το δέρμα της υπό θεραπεία περιοχής συχνά και να χρησιμοποιείτε ρυθμίσεις μέσου έως χαμηλότερου εύρους (ψυχρότερων) θερμοκρασιών ή να αφήνετε μεγαλύτερο χρονικό διάστημα μεταξύ των θεραπειών, εάν είναι απαραίτητο.
- Η συσκευή δεν προορίζεται για χρήση με παράγοντες που προκαλούν αναισθησία.
- Η θέρμανση των γονάδων και του αναπτυσσόμενου εμβρύου θα πρέπει να αποφεύγεται.
- Κατά τη χρήση θεραπείας με θερμότητα και ταχεία εναλλαγή θερμότητας και ψύχους, το δέρμα θα πρέπει να προστατεύεται σε ασθενείς που είναι ευαίσθητοι στη θερμότητα ή υψηλού κινδύνου, ειδικά επάνω από περιοχές με ελλείμματα αισθητικότητας.
- Όλες οι προειδοποιήσεις και οι συστάσεις προσοχής για την κρυοθεραπεία και τη θερμοθεραπεία ισχύουν επίσης και για τη θεραπεία ταχείας εναλλαγής.

- Η θεραπεία συμπίεσης σε συνδυασμό με τη θερμοθεραπεία θα πρέπει να χρησιμοποιούνται μόνο σε επίπεδο που παρέχει καλύτερη (ή πιο σταθερή) επαφή με το δέρμα, αλλά δεν συμπίεζει τους ιστούς.
- ΠΡΟΕΙΔΟΠΟΙΗΣΗ: Να χρησιμοποιείται με προσοχή. Μπορεί να προκαλέσει σοβαρά εγκαύματα. Μη χρησιμοποιείτε επάνω από περιοχές με ευαίσθητο δέρμα ή παρουσίας κακής κυκλοφορίας. Η χρήση του συστήματος Med4 Elite χωρίς επίβλεψη από παιδιά ή από άτομα με αναπηρία μπορεί να είναι επικίνδυνη.

Μετρούμενες θερμοκρασίες δέρματος	
Μέγιστη θερμοκρασία	Η μέγιστη θερμοκρασία δέρματος που μετρήθηκε ήταν 44 °C (111 °F), κατά τη ρύθμιση στο μέγιστο σημείο ρύθμισης της δεξαμενής θέρμανσης
Ελάχιστη θερμοκρασία	Η ελάχιστη θερμοκρασία δέρματος που μετρήθηκε ήταν 7 °C (44 °F), κατά τη ρύθμιση στο ελάχιστο σημείο ρύθμισης της δεξαμενής ψύξης

## ΠΡΟΕΙΔΟΠΟΙΗΣΕΙΣ ΚΑΙ ΣΥΣΤΑΣΕΙΣ ΠΡΟΣΟΧΗΣ ΓΙΑ ΤΟ ΣΥΣΤΗΜΑ

- Για την αποτροπή του κινδύνου ηλεκτροπληξίας, μην αφαιρείτε οποιαδήποτε πλαίσια από τη μονάδα ελέγχου. Εάν ανοίξετε τη μονάδα ελέγχου θα ακυρωθεί η εγγύηση του Med4 Elite. Για όλες τις εργασίες σέρβις και επισκευών, στις Η.Π.Α. καλέστε το τμήμα τεχνικής υποστήριξης της Game Ready στον αριθμό τηλεφώνου 1.888.426.3732 (+1.510.868.2100). Εάν βρίσκεστε εκτός των Η.Π.Α., επικοινωνήστε με τον τοπικό σας διανομέα.
- Για να αποτρέψετε τυχόν ηλεκτροπληξία, δυσλειτουργία ή ζημιά του προϊόντος, μη θέτετε ποτέ σε λειτουργία το σύστημα με καλώδια ρεύματος ή συνδετικούς εύκαμπτους σωλήνες που έχουν υποστεί ζημιά ή άλλη μηχανική βλάβη ή εάν η μονάδα δεν είναι, για κάποιον άλλο λόγο, πλήρως λειτουργική.
- ΠΡΟΕΙΔΟΠΟΙΗΣΗ: Για να αποφύγετε τον κίνδυνο ηλεκτροπληξίας, αυτός ο εξοπλισμός πρέπει να συνδέεται μόνο με κεντρική παροχή δικτύου με προστατευτική γείωση.
- ΠΡΟΕΙΔΟΠΟΙΗΣΗ: Δεν επιτρέπεται καμία τροποποίηση αυτού του εξοπλισμού. Οποιαδήποτε τροποποίηση ή απόπειρα για τροποποίηση, θα μπορούσε να είναι επικίνδυνη και θα ακυρώσει την εγγύηση του Med4 Elite.
- Μη γέρνετε το Med4 Elite στο πλάι.
- Για την αποτροπή ενδεχόμενης ζημιάς στο Med4 Elite, μη χρησιμοποιείτε καλύμματα άλλων κατασκευαστών με τη μονάδα ελέγχου.
- Για να αποτρέψετε την πρόκληση τραυματισμού, προσέχετε να μην παραπατήσετε στα καλώδια ρεύματος της μονάδας ελέγχου και στους συνδετικούς εύκαμπτους σωλήνες.
- Διατηρείτε το Med4 Elite, μαζί με τους εύκαμπτους σωλήνες και τα καλώδια, μακριά από παιδιά και κατοικίδια.
- Να είστε προσεκτικοί κατά τον χειρισμό μικρών εξαρτημάτων, για να μειώσετε το ενδεχόμενο τυχόν κατάποσης ή εισπνοής.
- Η μονάδα ελέγχου Med4 Elite είναι ένα ιατροτεχνολογικό προϊόν. Για να αποτρέψετε την πρόκληση ζημιάς στο προϊόν σας, να το χειρίζεστε με την ίδια φροντίδα που χειρίζεστε έναν φορητό υπολογιστή. Μην σας πείσει, μην το κλωτσάτε και μην το κακομεταχειρίζεστε με οποιονδήποτε άλλο τρόπο. Οποιαδήποτε κακομεταχείριση τέτοιου είδους θα καταργήσει την εγγύηση του Med4 Elite.

- Χρησιμοποιείτε μόνο απεσταγμένο νερό για την πλήρωση της δεξαμενής.
- Να πραγματοποιείτε τον συνήθη καθαρισμό και απολύμανση του νερού σύμφωνα με τις οδηγίες.
- Πληρώνετε τις δεξαμενές με απεσταγμένο νερό, σύμφωνα με τις οδηγίες, πριν από την παροχή τροφοδοσίας στη συσκευή.
- Η συσκευή περιέχει ψυκτικό R-134a, που πρέπει να υποβάλλεται σε σέρβις από πιστοποιημένους τεχνικούς μόνο.
- Το σύστημα ψύξης του συστήματος Med4 Elite που έχετε περιέχει R-134a, ένα ψυκτικό που καλύπτεται από τους κανονισμούς απόρριψης της Υπηρεσίας Προστασίας Περιβάλλοντος των Ηνωμένων Πολιτειών (United States Environmental Protection Agency, EPA) και δυνητικά άλλων διεθνών περιβαλλοντικών υπηρεσιών. Για να αποφεύγετε τη σύγχυση και τη δυνητική περιβαλλοντική ζημιά, επικοινωνήστε με την τοπική εγκατάσταση επεξεργασίας αποβλήτων και ρωτήστε σχετικά με τις διαδικασίες απόρριψης για το Med4 Elite.
- ΠΡΟΕΙΔΟΠΟΙΗΣΗ: Για ασφαλή αλληλεπίδραση με την οθόνη αφής του συστήματος Med4 Elite, πρέπει να στέκεστε σε απόσταση 30 cm (1 πόδι) ακριβώς μπροστά από τη συσκευή.
- Χρησιμοποιείτε μόνο το παρεχόμενο καλώδιο ρεύματος της Game Ready. Δείτε την ενότητα *Προδιαγραφές παρεχόμενου καλωδίου ρεύματος* για λεπτομέρειες.
- Η χρήση αυτού του εξοπλισμού πλησίον ή σε στοίβαξη με άλλο εξοπλισμό θα πρέπει να αποφεύγεται, επειδή μπορεί να προκαλέσει ακατάλληλη λειτουργία. Εάν είναι απαραίτητη αυτού του είδους η χρήση, αυτός ο εξοπλισμός και ο άλλος εξοπλισμός θα πρέπει να παρακολουθείται για να επιβεβαιωθεί ότι λειτουργούν κανονικά.

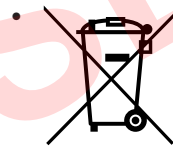

Αυτό το σύμβολο στη μονάδα ελέγχου ή στη συσκευασία της σημαίνει ότι αυτό το προϊόν δεν πρέπει να απορρίπτεται μαζί με τα οικιακά/καταναλωτικά απορρίμμάτα σας. Για να μάθετε που πρέπει να αποθέτετε τα απορρίμματα ηλεκτρικού και ηλεκτρονικού εξοπλισμού, επικοινωνήστε με το τοπικό γραφείο της υπηρεσίας απόρριψης απορριμμάτων της πόλης/του δήμου σας ή επικοινωνήστε με την Game Ready για βοήθεια.

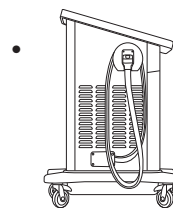

Για να αποτρέψετε τυχόν κινδύνους παραπατήματος, οι συνδετικοί εύκαμπτοι σωλήνες πρέπει να τοποθετούνται στις θήκες όταν δεν χρησιμοποιούνται. Τυλίξτε το συνδετικό σωλήνα μία φορά γύρω από το κρεμαστράκι εύκαμπτου σωλήνα και τοποθετήστε το άκρο στο κρεμαστράκι, όπως φαίνεται στην εικόνα. Βεβαιωθείτε ότι ο αριθμημένος σύνδεσμος του εύκαμπτου σωλήνα αντιστοιχεί με τον αριθμό στο κρεμαστράκι του εύκαμπτου σωλήνα.

**ΠΡΟΕΙΔΟΠΟΙΗΣΗ:** Για συμμόρφωση με τον Νόμο 65 (Proposition 65) της Καλιφόρνια, έχει συμπεριληφθεί η παρακάτω προειδοποίηση. Αυτό το προϊόν περιέχει χημικές ουσίες που είναι γνωστό στην Πολιτεία της Καλιφόρνια ότι προκαλούν καρκίνο, γενετικές ανωμαλίες ή άλλους κινδύνους στην αναπαραγωγή.

## ΡΥΘΜΙΣΗ

Το σύστημα Med4 Elite παρέχεται με οδηγό ταχείας έναρξης στο κουτί του κτι παρελκομένων. Διαβάστε προσεκτικά τις οδηγίες πριν από την ενεργοποίηση και τη λειτουργία της συσκευής.

Χρησιμοποιήστε τις λαβές για να μετακινήσετε τη μονάδα ελέγχου στη θέση της. Η μονάδα ελέγχου θα πρέπει να ρυθμιστεί:

- εντός 1,83 m (έξι πόδια) από μια πρίζα ρεύματος με αποκλειστικό ηλεκτρικό κύκλωμα ή αρκετή ηλεκτρική ισχύ για την παροχή 1200 Watt
- με επαρκή πρόσβαση στον διακόπτη On/Off (ενεργοποίησης/ απενεργοποίησης) στο πίσω μέρος της μονάδας και με το καλώδιο ρεύματος μη αποφραγμένο
- σε επίπεδη επιφάνεια εντός της εγκατάστασης
- μόνο για εσωτερική χρήση
- σε στεγνή τοποθεσία
- με τέτοιο τρόπο ώστε να μην είναι αποφραγμένες οι οπές εξαερισμού σε όλες τις πλευρές
- χωρίς να υπάρχουν κίνδυνοι για παραπατήματα

**ΣΗΜΑΝΤΙΚΟ:** Δεν θα πρέπει να γέρνετε ποτέ το σύστημα Med4 Elite στο πλάι. Εάν παραπατήσετε στη μονάδα ελέγχου μπορεί να προκληθεί ζημιά στον συμπιεστή και μπορεί να ακυρωθεί η εγγύηση.



Αφού η συσκευή βρεθεί στην κατάλληλη θέση, ασφαλίστε τους τροχίσκους στη θέση τους πιέζοντας προς τα κάτω και τους τέσσερις τροχίσκους, μέχρι να κουμπώσουν στην κάτω και ασφαλισμένη θέση.

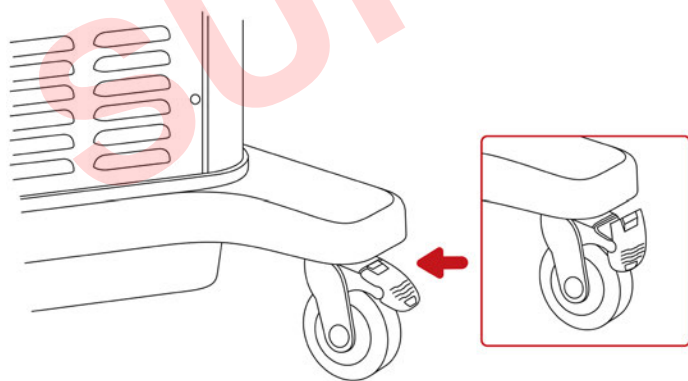

## ΠΛΗΡΩΣΗ ΤΩΝ ΔΕΞΑΜΕΝΩΝ

Το σύστημα Med4 Elite αποστέλλεται με τις δεξαμενές κενές. Θα χρειαστεί να πληρώσετε τις δεξαμενές πριν από τη χρήση. Χρειάζονται οκτώ λίτρα (δύο γαλόνια) απεσταγμένου νερού για την πλήρωση τελείως των δεξαμενών.

**ΣΗΜΑΝΤΙΚΟ:** Χρησιμοποιείτε μόνο απεσταγμένο νερό. ΜΗ χρησιμοποιείτε απιονισμένο νερό ή νερό βρύσης. Εάν δεν χρησιμοποιείτε απεσταγμένο νερό μπορεί να ακυρωθεί η εγγύηση της συσκευής.

1. Το άνοιγμα της δεξαμενής βρίσκεται κάτω από την οθόνη αφής της μονάδας ελέγχου. Ανοίξτε το πιέζοντας το κάλυμμα για να απελευθερώσετε το μάνταλο και ανασηκώστε το.
2. Χύστε προσεκτικά απεσταγμένο νερό στο άνοιγμα της δεξαμενής.
3. Όταν ολοκληρώσετε την πλήρωση των δεξαμενών, κλείστε το κάλυμμα. Πιέστε σταθερά για να εμπλέξετε το μάνταλο.

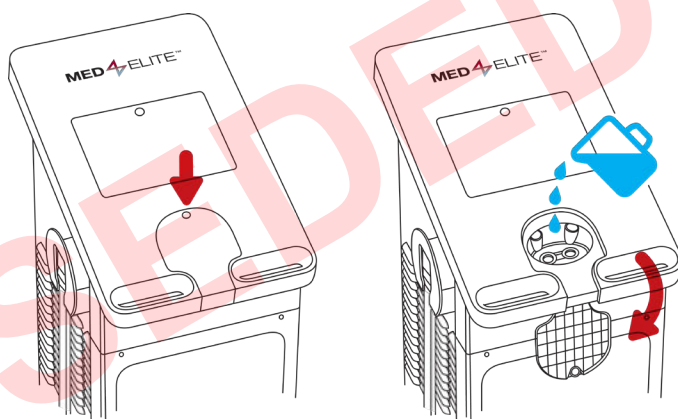

## ΕΝΕΡΓΟΠΟΙΗΣΗ

Συνδέσεις και ενεργοποίηση

1. Προσαρτήστε το παρεχόμενο καλώδιο ρεύματος στο πίσω μέρος της μονάδας ελέγχου.
2. Συνδέστε το καλώδιο ρεύματος στην κατάλληλη πρίζα ρεύματος.

**ΣΗΜΑΝΤΙΚΟ:** Τοποθετήστε το καλώδιο ρεύματος σε ασφαλή θέση για να αποτρέψετε τυχόν κινδύνους παραπατήματος ή ακούσια αποσύνδεση.

3. Ανοίξτε τον διακόπτη ρεύματος που βρίσκεται στο πίσω μέρος της μονάδας ελέγχου.

## ΡΥΘΜΙΣΗ ΤΗΣ ΓΛΩΣΣΑΣ

Η πρώτη εργασία που θα σας ζητηθεί να ολοκληρώσετε με το σύστημα Med4 Elite είναι η επιλογή και η επιβεβαίωση της γλώσσας του περιβάλλοντος εργασίας χρήστη.

Κατά την αρχική εκκίνηση, εμφανίζεται η οθόνη Επιλογή Γλώσσας.

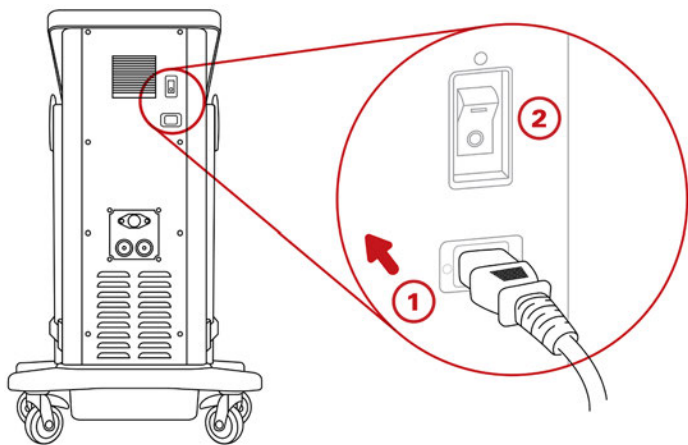

Αφού την ενεργοποιήσετε, το κουμπί On/Off (Ενεργοποίηση/Απενεργοποίηση) στο επάνω μέρος της οθόνης αφής φωτίζεται με πορτοκαλί χρώμα.

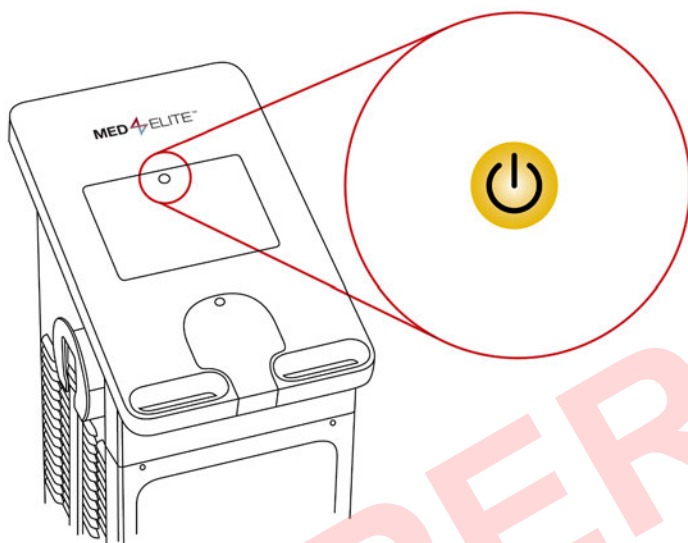

4. Πατήστε το κουμπί On/Off (Ενεργοποίηση/Απενεργοποίηση) για να ενεργοποιήσετε τη μονάδα Med4 Elite. Το κουμπί On/Off (Ενεργοποίηση/Απενεργοποίηση) στο επάνω μέρος της οθόνης αφής θα γίνει πράσινο.

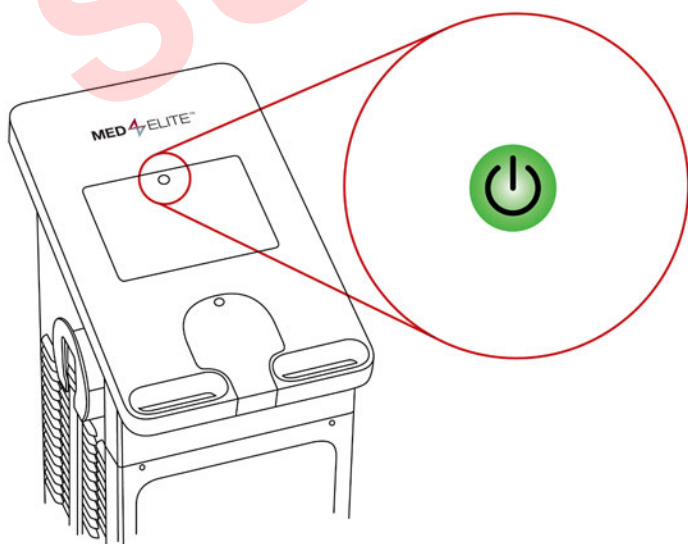

Η φόρτωση του λειτουργικού συστήματος της μονάδας Med4 Elite διαρκεί έως και 60 δευτερόλεπτα.



## SELECT LANGUAGE

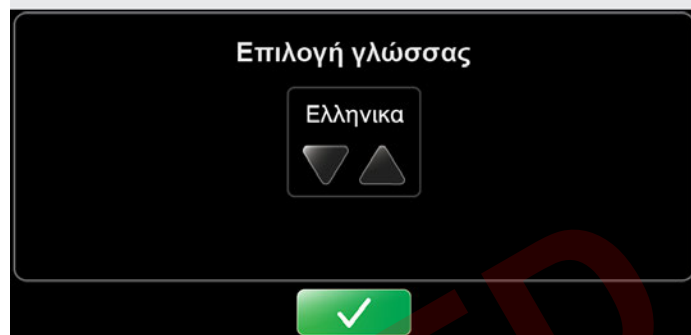

1. Πατήστε το επάνω ή κάτω βέλος για κύλιση στις διαθέσιμες γλώσσες.
2. Για να επιλέξετε την προεπιλεγμένη ρύθμιση γλώσσας, πατήστε το κουμπί επιβεβαίωσης

Εμφανίζεται η οθόνη Επιβεβαίωση Γλώσσας.



## CONFIRM LANGUAGE

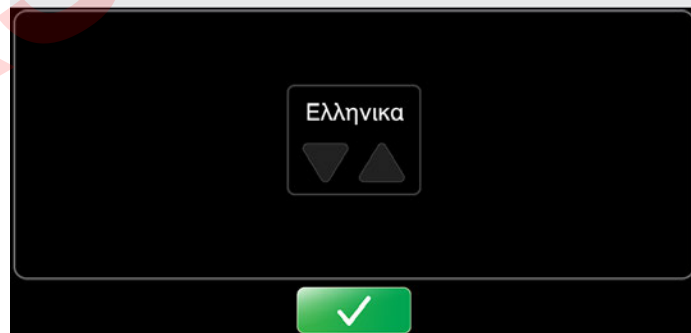

3. Για να επιβεβαιώσετε την προεπιλεγμένη ρύθμιση γλώσσας, πατήστε το κουμπί επιβεβαίωσης
4. Επανεκκινήστε για εφαρμογή ρυθμίσεων πατώντας το κουμπί επιβεβαίωσης δεύτερη φορά.

Ο υπολογιστής της μονάδας ελέγχου απενεργοποιείται.

5. Πατήστε το κουμπί On/Off (Ενεργοποίηση/Απενεργοποίηση) που βρίσκεται στο πάνω μέρος της οθόνης αφής για να επανεκκινήσετε τον υπολογιστή.

Κατά την επανενεργοποίηση της μονάδας ελέγχου, θα εμφανιστεί η οθόνη Επιλογή Ασθενούς. Το σύστημα Med4 Elite είναι πλέον έτοιμο για χρήση. Επιλέξτε έναν ασθενή για να ξεκινήσετε τη ρύθμιση μιας θεραπείας. Δείτε την ενότητα *Χρήση του συστήματος Med4 Elite* για περαιτέρω οδηγίες.



**ΣΗΜΑΝΤΙΚΟ:** Εάν η μονάδα ελέγχου ανιχνεύσει ανεπαρκή ποσότητα νερού στις δεξαμενές, δεν θα σας επιτραπεί να συνεχίσετε μέχρι να προσθέσετε επαρκή ποσότητα νερού.

#### ΠΛΗΡΩΣΤΕ ΤΙΣ ΔΕΞΑΜΕΝΕΣ ΓΙΑ ΣΥΝΕΧΕΙΑ...

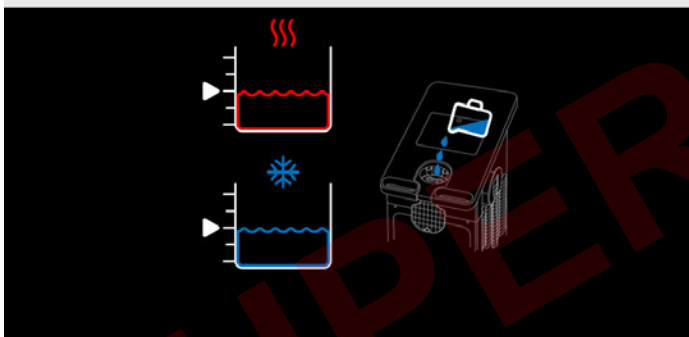

Είναι σημαντικό να πληρώσετε τις δεξαμενές πριν από την ενεργοποίηση του συστήματος Med4 Elite. Εάν ενεργοποιηθεί χωρίς νερό, ή με ανεπαρκή ποσότητα νερού, θα σας ζητηθεί να προσθέσετε νερό προτού συνεχίσετε. Δείτε την ενότητα *Πλήρωση των δεξαμενών* για οδηγίες. Μόλις και οι δύο στάθμες της δεξαμενής φθάσουν τουλάχιστον στο 75%, θα εμφανιστεί αυτόματα η οθόνη Επιλογή Ασθενούς και το σύστημα Med4 Elite είναι πλέον έτοιμο για χρήση.

#### ΑΛΛΑΓΗ ΕΡΓΟΣΤΑΣΙΑΚΩΝ ΡΥΘΜΙΣΕΩΝ

Το σύστημα Med4 Elite αποστέλλεται με τις εργοστασιακές ρυθμίσεις που ορίζουν τις προεπιλεγμένες ρυθμίσεις για τις συνεδρίες θεραπείας. Στις ρυθμίσεις συγκαταλέγονται η ελάχιστη, η μέγιστη και η προεπιλεγμένη θερμοκρασία θέρμανσης και ψύξης, η ελάχιστη, η μέγιστη και η προεπιλεγμένη συμπίεση, οι ελάχιστοι, οι μέγιστοι και οι προεπιλεγμένοι χρόνοι συνεδρίας θεραπείας, οι θερμοκρασίες των δεξαμενών, η γλώσσα του περιβάλλοντος εργασίας και η κλίμακα θερμοκρασίας.

Αυτές οι ρυθμίσεις προσδιορίζουν τα εύρη επιτρεπόμενης θερμοκρασίας και συμπίεσης για τις συνεδρίες θεραπείας, καθώς επίσης και τις προεπιλεγμένες ρυθμίσεις που βλέπετε όταν εκκινείτε τη μονάδα ελέγχου.

Μπορείτε να χρησιμοποιήσετε το σύστημα Med4 Elite με τις εργοστασιακές ρυθμίσεις ή να αλλάξετε αυτές τις ρυθμίσεις για να ικανοποιήσετε τις απαιτήσεις της εγκατάστασης οποτεδήποτε.

Για να δείτε τις εργοστασιακές ρυθμίσεις και τις διαδικασίες για να αλλάξετε τις ρυθμίσεις, ανατρέξτε στην ενότητα *Διαμόρφωση ρυθμίσεων συστήματος Med4 Elite*.

#### ΠΡΟΣΩΠΙΚΟΣ ΑΝΑΓΝΩΡΙΣΤΙΚΟΣ ΑΡΙΘΜΟΣ (PIN)

Το σύστημα Med4 Elite παρέχεται με το εργοστασιακό προεπιλεγμένο PIN. **Το εργοστασιακό προεπιλεγμένο PIN είναι 1111.** Το PIN είναι απαραίτητο για πρόσβαση στις Ρυθμίσεις Συστήματος και για την αλλαγή των προεπιλεγμένων ρυθμίσεων. Μπορείτε να αλλάξετε τον αριθμό PIN από τις Ρυθμίσεις Συστήματος, ανατρέξτε στην ενότητα *Διαμόρφωση ρυθμίσεων συστήματος Med4 Elite*. Θυμηθείτε να διατηρείτε το PIN σας ασφαλές και προσβάσιμο.

**ΣΗΜΑΝΤΙΚΟ:** Εάν χάσετε ή ξεχάσετε το PIN, επικοινωνήστε με την τεχνική υποστήριξη της Game Ready και ζητήστε ένα πρωτεύον PIN. Αυτό θα σας επιτρέψει να αποκτήσετε πρόσβαση στις Ρυθμίσεις Συστήματος, για να διαμορφώσετε ένα νέο PIN. Μπορείτε να επικοινωνήσετε με την τεχνική υποστήριξη της Game Ready στους αριθμούς τηλεφώνου 1.888.426.3732 (1.888.GameReady) και +1.510.868.2100. Εκτός των Η.Π.Α., επικοινωνήστε με τον τοπικό σας διανομέα.



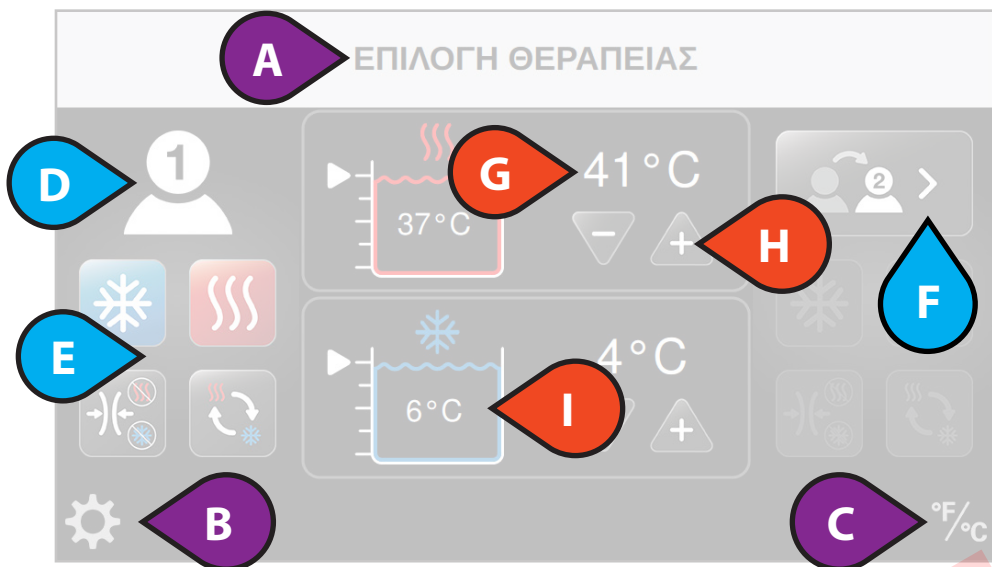

**ΣΤΟΙΧΕΙΑ ΠΕΡΙΒΑΛΛΟΝΤΟΣ ΕΡΓΑΣΙΑΣ ΧΡΗΣΤΗ**

- A. Τίτλος οθόνης
- B. Πρόσβαση στις ρυθμίσεις συστήματος
- C. Εναλλαγή κλίμακας θερμοκρασίας μεταξύ °F και °C
- D. Επιλεγμένος ασθενής
- E. Διαθέσιμες θεραπείες
- F. Εναλλαγή ασθενούς
- G. Θερμοκρασία-στόχος δεξαμενής
- H. Μείωση ή αύξηση θερμοκρασίας-στόχου
- I. Πραγματική θερμοκρασία δεξαμενής

- J. Τύπος θεραπείας σε εξέλιξη
- K. Συνολικός χρόνος που απομένει
- L. Διακοπή θεραπείας
- M. Παύση θεραπείας
- N. Επίπεδο συμπίεσης
- O. Προσθήκη ασθενούς
- P. Πραγματική θερμοκρασία δεξαμενής θέρμανσης
- Q. Πραγματική θερμοκρασία δεξαμενής ψύξης

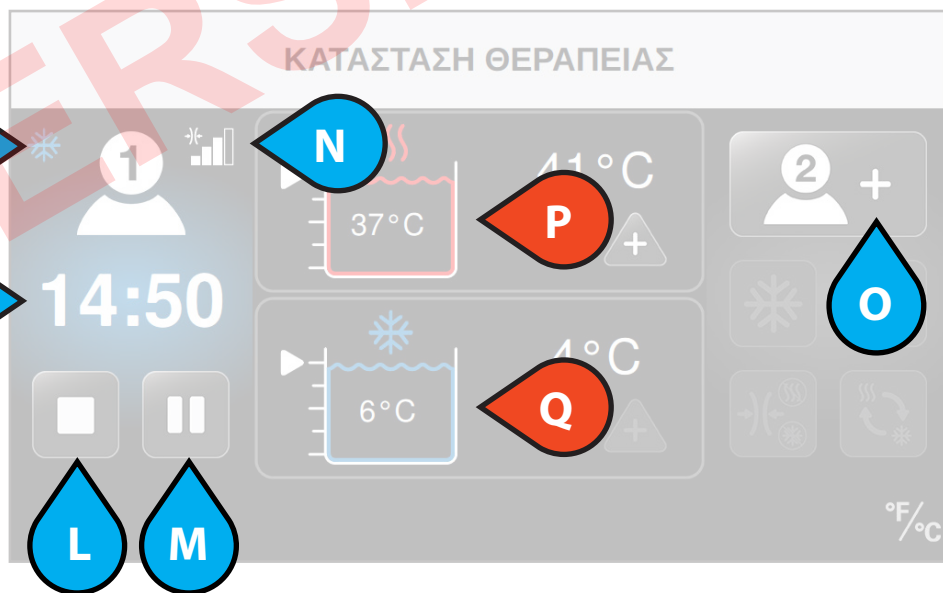





















 ΕΠΙΛΟΓΕΣ ΑΣΘΕΝΟΥΣ

 ΤΙΤΛΟΙ / ΡΥΘΜΙΣΕΙΣ

 ΕΠΙΛΟΓΕΣ ΔΕΞΑΜΕΝΗΣ

## ΕΙΚΟΝΙΔΙΑ ΘΕΡΑΠΕΙΩΝ

Το περιβάλλον εργασίας χρήστη χρησιμοποιεί εικονίδια για τον έλεγχο του συστήματος Med4 Elite.







Εικονίδιο	Όνομα
	Πρόσβαση στις ρυθμίσεις συστήματος
	Εναλλαγή μεταξύ Φαρενάιτ (°F) και Κελσίου (°C)
	Στάθμη δεξαμενής θέρμανσης και Τρέχουσα θερμοκρασία δεξαμενής
	Στάθμη δεξαμενής ψύξης και Τρέχουσα θερμοκρασία δεξαμενής
	Αύξηση ρύθμισης
	Μείωση ρύθμισης
	Έναρξη θεραπείας
	Ακύρωση
	Παύση θεραπείας
	Διακοπή θεραπείας
	Προσθήκη ασθενούς 1
	Επιλογή ασθενούς 1
	Εναλλαγή ασθενούς 1
	Προσθήκη ασθενούς 2
	Επιλογή ασθενούς 2
	Εναλλαγή ασθενούς 2
	Κρυοθεραπεία
	Προσαρμογή ρυθμίσεων κρυοθεραπείας
	Ενεργοποίηση εναλλαγής αναβολής
	Απενεργοποίηση εναλλαγής αναβολής

Εικονίδιο	Όνομα
	Συνολικός αριθμός κύκλων αναβολής
	Κατάσταση κύκλων αναβολής
	Θερμοθεραπεία
	Προσαρμογή ρυθμίσεων θερμοθεραπείας
	Θεραπεία ταχείας εναλλαγής
	Προσαρμογή ρυθμίσεων θεραπείας ταχείας εναλλαγής
	Ρύθμιση έναρξης θεραπείας
	Χρόνος θέρμανσης θεραπείας ταχείας εναλλαγής
	Χρόνος ψύξης θεραπείας ταχείας εναλλαγής
	Συνολικός χρόνος θεραπείας ταχείας εναλλαγής
	Θεραπεία μόνο συμπίεσης
	Προσαρμογή ρυθμίσεων θεραπείας μόνο συμπίεσης
	Χωρίς συμπίεση (Καθόλου)
	Χαμηλή συμπίεση (5-15 mmHg)
	Μεσαία-χαμηλή συμπίεση (5-30 mmHg)
	Μεσαία συμπίεση (5-50 mmHg)
	Υψηλή συμπίεση (5-75 mmHg)
	Γενικός συναγερμός
	Προσοχή: Συμβουλευτείτε το εγχειρίδιο χρήσης

## ΕΙΚΟΝΙΔΙΑ ΡΥΘΜΙΣΕΩΝ ΣΥΣΤΗΜΑΤΟΣ

Το περιβάλλον εργασίας χρήστη των ρυθμίσεων του συστήματος χρησιμοποιεί εικονίδια για τον έλεγχο των προεπιλεγμένων ρυθμίσεων του συστήματος Med4 Elite.

Εικονίδιο	Όνομα
	Πρόσβαση στις ρυθμίσεις συστήματος
	Αλλαγή του προσωπικού αναγνωριστικού αριθμού (PIN)
	Επαναφορά εργοστασιακών τιμών
	Ρυθμίσεις γλώσσας
	Πληροφορίες συστήματος
	Λήψη δεδομένων
	Ενημέρωση λογισμικού
	Ρυθμίσεις κρυοθεραπείας
	Ρυθμίσεις χρόνου κρυοθεραπείας
	Ρυθμίσεις συμπίεσης κρυοθεραπείας
	Ρυθμίσεις θερμοκρασίας δεξαμενής ψύξης
	Ρυθμίσεις αναβολής
	Ενεργοποίηση αναβολής
	Απενεργοποίηση αναβολής
	Ρυθμίσεις θερμοθεραπείας
	Ρυθμίσεις χρόνου θερμοθεραπείας
	Ρυθμίσεις συμπίεσης θερμοθεραπείας
	Ρυθμίσεις θερμοκρασίας δεξαμενής θέρμανσης
	Ρυθμίσεις θεραπείας ταχείας εναλλαγής
	Ρυθμίσεις χρόνου ταχείας εναλλαγής

Εικονίδιο	Όνομα
	Ρυθμίσεις θεραπείας μόνο συμπίεσης
	Ρυθμίσεις χρόνου θεραπείας μόνο συμπίεσης
	Ακύρωση
	Επιβεβαίωση
	Επιστροφή
	Εκκίνηση
	Εξόδος για αποθήκευση ρυθμίσεων (Απαιτείται επανεκκίνηση)
	Χωρίς συμπίεση (Καθόλου)
	Χαμηλή συμπίεση (5-15 mmHg)
	Μεσαία-χαμηλή συμπίεση (5-30 mmHg)
	Μεσαία συμπίεση (5-50 mmHg)
	Υψηλή συμπίεση (5-75 mmHg)

ΕΠΙΛΟΓΗ ΑΣΘΕΝΟΥΣ

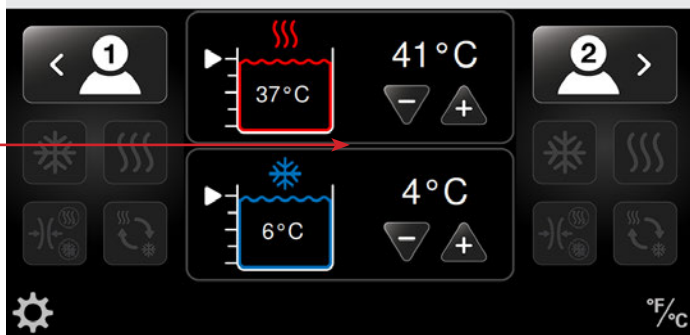

ΡΥΘΜΙΣΗ ΤΗΣ ΘΕΡΜΟΚΡΑΣΙΑΣ

- Το σύστημα Med4 Elite έχει δύο δεξαμενές νερού που χρησιμοποιούνται για την επίτευξη της επιθυμητής θερμοκρασίας θεραπείας. Η μία χρησιμοποιείται για τη θερμοθεραπεία και η άλλη χρησιμοποιείται για την κρυοθεραπεία. Οι θερμοκρασίες των δεξαμενών μπορούν να ρυθμιστούν από την οθόνη *Επιλογή Ασθενούς* που φαίνεται παραπάνω.
- Συνιστάται οι θερμοκρασίες των δεξαμενών να ρυθμίζονται για τις πιο συχνές θερμοκρασίες των θεραπειών κατά την έναρξη της εργάσιμης ημέρας.
- Η οι θερμοκρασίες των δεξαμενών μπορούν να ρυθμιστούν από τις Επιλογές Διαχείρισης στις προεπιλεγμένες θερμοκρασίες, όταν είναι ενεργοποιημένο το σύστημα Med4 Elite.
- Εάν μια θεραπεία απαιτεί μια αλλαγή από την καθορισμένη θερμοκρασία της δεξαμενής, μπορείτε να επιλέξετε τη νέα θερμοκρασία της δεξαμενής από την οθόνη *Επιλογή Ασθενούς* πριν από τη ρύθμιση της θεραπείας του ασθενούς. Αυτό επιτρέπει στον χρόνο των δεξαμενών να φτάσει στις επιθυμητές θερμοκρασίες πριν από τη θεραπεία.

**ΣΗΜΕΙΩΣΗ:** Δείτε την ενότητα *Ασφάλεια > Γενικές προειδοποιήσεις και συστάσεις προσοχής* για τις αναμενόμενες μέγιστες και ελάχιστες θερμοκρασίες δέρματος.

ΠΡΟΣΑΡΜΟΓΗ ΤΗΣ ΘΕΡΜΟΚΡΑΣΙΑΣ ΤΗΣ ΔΕΞΑΜΕΝΗΣ ΟΤΑΝ ΔΙΑΜΟΙΡΑΖΕΤΑΙ ΣΕ ΔΥΟ ΑΣΘΕΝΕΙΣ

Οι δεξαμενές του συστήματος Med4 Elite χρησιμοποιούνται κοινά από όλους τους ασθενείς. Όταν δύο ασθενείς λαμβάνουν θεραπείες που χρησιμοποιούν την ίδια δεξαμενή, η θερμοκρασία θεραπείας θα είναι ίδια και για τους δύο ασθενείς.

Κατά τη ρύθμιση θεραπειών για τον δεύτερο ασθενή που χρησιμοποιεί την ίδια δεξαμενή με τον πρώτο ασθενή, τα κουμπιά επιλογής θερμοκρασίας θεραπείας (+ ή -) θα είναι ανενεργά. Η θερμοκρασία της δεξαμενής θα παραμείνει στη θερμοκρασία που έχει ρυθμιστεί για τον πρώτο ασθενή. Εάν είναι επιθυμητή μια διαφορετική θερμοκρασία, πρέπει αρχικά να διακοπούν προσωρινά όλες οι θεραπείες προκειμένου να προσαρμοστεί η θερμοκρασία της δεξαμενής. Εάν επιχειρήσετε να αλλάξετε τη θερμοκρασία ενόσω βρίσκεται σε εξέλιξη μια θεραπεία, θα εμφανιστεί το μήνυμα *Η δεξαμενή θέρμανσης/ψύξης* χρησιμοποιείται.

Για να αλλάξετε τη θερμοκρασία της δεξαμενής:

1. Διακόψτε προσωρινά τη θεραπεία του πρώτου ασθενούς και προσαρμόστε τη θερμοκρασία.

2. Αυτή η προσαρμοσμένη θερμοκρασία θα είναι ίδια και για τους δύο ασθενείς.
3. Συνεχίστε τη θεραπεία για τον πρώτο ασθενή πατώντας το κουμπί έναρξης.
4. Ρυθμίστε έναν δεύτερο ασθενή και πατήστε το κουμπί έναρξης.

ΡΥΘΜΙΣΗ ΤΗΣ ΚΛΙΜΑΚΑΣ ΘΕΡΜΟΚΡΑΣΙΑΣ (°F / °C)

Το σύστημα Med4 Elite σας επιτρέπει να βλέπετε τις θερμοκρασίες είτε σε κλίμακα Φαρενάιτ (°F) είτε σε κλίμακα Κελσίου (°C). Από οποιαδήποτε οθόνη, μπορείτε να εναλλάξετε ταχύτητα τις δύο κλίμακες.

Για παράδειγμα, για να ρυθμίσετε την κλίμακα θερμοκρασίας από την οθόνη *Επιλογή Ασθενούς*:

ΕΠΙΛΟΓΗ ΑΣΘΕΝΟΥΣ

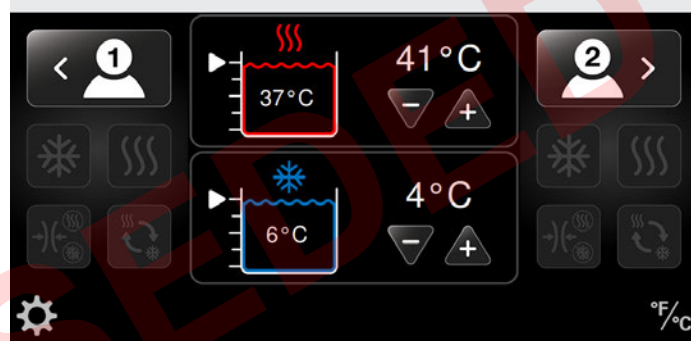

1. Πατήστε το εικονίδιο κλίμακας θερμοκρασίας στην κάτω δεξιά γωνία της οθόνης.

Η κλίμακα θερμοκρασίας αλλάζει. Σε αυτό το παράδειγμα, η κλίμακα αλλάζει από Κελσίου σε Φαρενάιτ.

ΕΠΙΛΟΓΗ ΑΣΘΕΝΟΥΣ

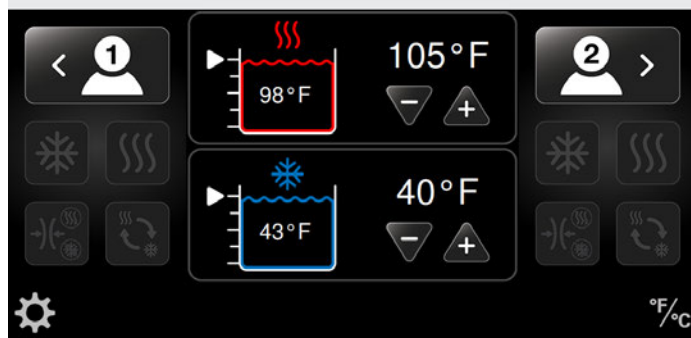

ΡΥΘΜΙΣΗ ΤΩΝ ΣΥΝΕΔΡΙΩΝ ΘΕΡΑΠΕΙΑΣ

Το σύστημα Med4 Elite σας επιτρέπει να ρυθμίσετε τις μεμονωμένες συνεδρίες θεραπείας για έως και δύο ασθενείς ταυτόχρονα. Στις μεθόδους θεραπειών συγκαταλέγονται οι εξής:

- Θερμοθεραπεία, με ή χωρίς συμπίεση
- Κρυοθεραπεία, με ή χωρίς συμπίεση
- Θεραπεία ταχείας εναλλαγής (εναλλάσσει ταχύτητα μεταξύ θερμοθεραπειών και κρυοθεραπειών), με ή χωρίς συμπίεση
- Θεραπεία μόνο συμπίεσης (χωρίς ροή νερού)

Μπορείτε να διακόψετε προσωρινά, να σταματήσετε ή να αλλάξετε θεραπείες οποιαδήποτε στιγμή κατά τη διάρκεια της θεραπείας.

**ΣΗΜΑΝΤΙΚΟ:** Οι προεπιλεγμένες ρυθμίσεις προσδιορίζουν την ελάχιστη, μέγιστη και προεπιλεγμένη θερμοκρασία, τα επίπεδα συμπίεσης και τους χρόνους θεραπείας για μεμονωμένες συνεδρίες θεραπείας.

Αυτές οι ρυθμίσεις καθορίζονται από το εργοστάσιο ή από τον διαχειριστή του ιδρύματος. Ανατρέξτε στην ενότητα *Διαμόρφωση ρυθμίσεων του συστήματος Med4 Elite* σε αυτό το εγχειρίδιο για περισσότερες πληροφορίες.

Το σύστημα Med4 Elite επιτρέπει θεραπεία ενός ασθενούς ή έως και δύο ασθενών για ταυτόχρονη λήψη θεραπείας. Όταν δύο ασθενείς λαμβάνουν θεραπεία, μπορείτε να εξατομικεύσετε τις συνεδρίες θεραπείας για κάθε ασθενή.

### ΘΕΡΑΠΕΙΑ ΕΝΟΣ ΑΣΘΕΝΟΥΣ ΜΕ ΕΝΑ ΚΑΛΥΜΜΑ

Για να ρυθμίσετε μια συνεδρία θεραπείας για μεμονωμένο ασθενή:

1. Εφαρμόστε το επιθυμητό κάλυμμα στον ασθενή και προσαρτήστε το κάλυμμα στον εύκαμπο σωλήνα. Όταν ακούσετε το κλικ, έχετε συνδέσει το κάλυμμα σωστά.

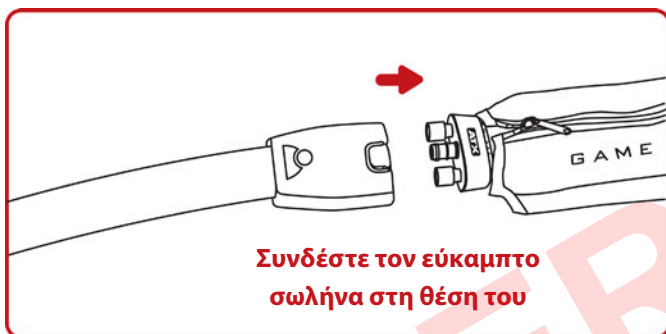

2. Επιλέξτε τον επιθυμητό ασθενή πατώντας το εικονίδιο ασθενούς. Ο ασθενής 1 βρίσκεται στην αριστερή πλευρά της οθόνης και ο ασθενής 2 στη δεξιά πλευρά της οθόνης. Αυτή η επιλογή σας επιτρέπει να προσαρμόσετε τις ρυθμίσεις για τον επιθυμητό ασθενή.

**ΣΗΜΕΙΩΣΗ:** Μπορείτε να ρυθμίσετε τον ασθενή ως Ασθενή 1 ή Ασθενή 2. Εάν ρυθμίσετε έναν ασθενή στον εύκαμπο σωλήνα που επισμαίνεται με τον αριθμό 1, διαμορφώστε αυτόν τον ασθενή ως Ασθενή 1 στο περιβάλλον εργασίας χρήστη. Εάν ρυθμίσετε έναν ασθενή στον εύκαμπο σωλήνα που επισμαίνεται με τον αριθμό 2, διαμορφώστε αυτόν τον ασθενή ως Ασθενή 2 στο περιβάλλον εργασίας χρήστη.

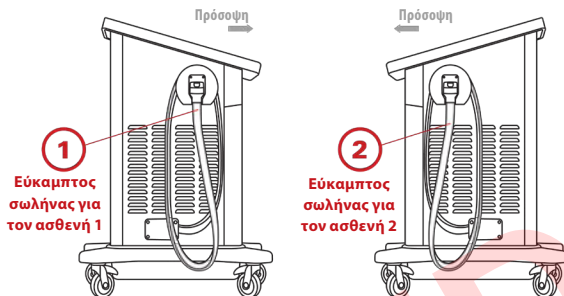

Εμφανίζεται η οθόνη Επιλογή Θεραπείας με τέσσερα ενεργά εικονίδια θεραπείας. (Στο παρακάτω παράδειγμα, είναι επιλεγμένος ο Ασθενής 1. Ωστόσο, εάν χρειάζεται να μεταβείτε στον Ασθενή 2 αντίθετα, πατήστε το κουμπί Εναλλαγής Ασθενούς 2.)





3. Επιλέξτε την επιθυμητή θεραπεία.

Για ρύθμιση αυτών των θεραπειών, ανατρέξτε στις διαδικασίες της αντίστοιχης ενότητας στο κεφάλαιο *Χρήση του συστήματος Med4 Elite*:

- Θερμοθεραπεία
- Κρυοθεραπεία
- Θεραπεία ταχείας εναλλαγής
- Θεραπεία μόνο συμπίεσης

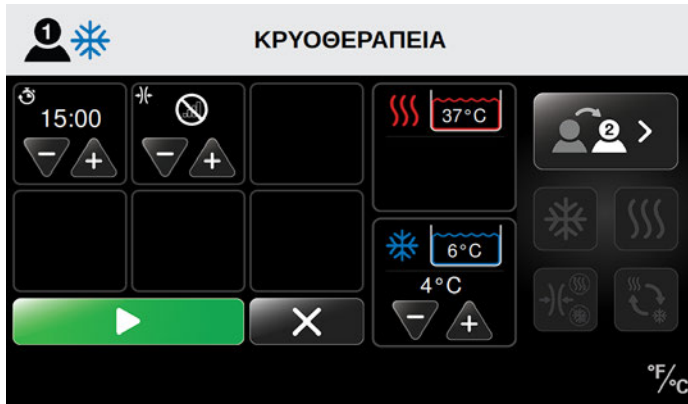
Στο παρακάτω παράδειγμα, είναι επιλεγμένη η κρυοθεραπεία.



4. Αφού επιλέξετε τις ρυθμίσεις θεραπείας του ασθενούς και η θερμοκρασία θεραπείας φτάσει στο καθορισμένο σημείο, πατήστε το κουμπί έναρξης  για να ξεκινήσετε τη συνεδρία θεραπείας.
5. Πατήστε το κουμπί ακύρωσης  για να επιστρέψετε στην κύρια οθόνη χωρίς την έναρξη της συνεδρίας. Εάν επιστρέψετε στην κύρια οθόνη, οι ρυθμίσεις δεν θα αποθηκευτούν.

Όταν αρχίσει η συνεδρία, η οθόνη Κατάσταση Θεραπείας προβάλλει τον χρόνο της συνεδρίας ως αντίστροφη μέτρηση για τον συνολικό χρόνο θεραπείας. Η οθόνη εμφανίζει τον τύπο της θεραπείας, τις θερμοκρασίες θεραπείας, τα επίπεδα συμπίεσης, καθώς και τις θερμοκρασίες των δεξαμενών και τις στάθμες του νερού. Από αυτή την οθόνη, μπορείτε να διακόψετε μόνιμα ή προσωρινά τη θεραπεία.

**Η ΔΕΞΑΜΕΝΗ ΘΕΡΜΑΝΣΗΣ ΧΡΗΣΙΜΟΠΟΙΕΙΤΑΙ**

Η θερμοκρασία θέρμανσης πρέπει να είναι ίδια και για τους δύο ασθενείς. Για να αλλάξετε τη θερμοκρασία θέρμανσης, όλη η θεραπεία που χρησιμοποιεί την δεξαμενή θέρμανσης πρέπει να διακοπεί.

Δείτε το εγχειρίδιο χρήσης για περισσότερες πληροφορίες.

**ΑΓΠΤΕ ΓΙΑ ΑΠΟΚΡΥΨΗ ΤΟΥ ΜΗΝΥΜΑΤΟΣ**

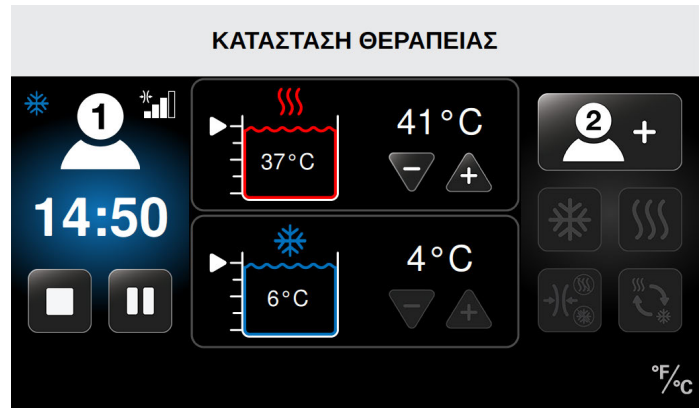

Σε αυτό το παράδειγμα, η συνεδρία του Ασθενούς 1 βρίσκεται σε εξέλιξη με:

- Κρυοθεραπεία
- Μέτρια συμπίεση
- 14:50 λεπτά κρυοθεραπείας να απομένουν
- Η θερμοκρασία της κρυοθεραπείας έχει ρυθμιστεί στους 4 °C (40 °F)
- Η πραγματική θερμοκρασία της δεξαμενής είναι 6 °C (43 °F)

## ΘΕΡΑΠΕΙΑ ΕΝΟΣ ΑΣΘΕΝΟΥΣ ΜΕ ΔΥΟ ΚΑΛΥΜΜΑΤΑ

Η

## ΘΕΡΑΠΕΙΑ ΔΥΟ ΑΣΘΕΝΩΝ

**ΣΗΜΑΝΤΙΚΟ:** Για συνεδρίες θεραπείας δύο ασθενών, οι δεξαμενές θέρμανσης και ψύξης είναι κοινές μεταξύ των ασθενών. Συνεπώς, αυτές οι θερμοκρασίες θα είναι ίδιες και για τους δύο ασθενείς.

**Κατά τη ρύθμιση θεραπείας για τον δεύτερο ασθενή που χρησιμοποιεί την ίδια δεξαμενή με τον πρώτο ασθενή, η επιλογή θερμοκρασίας θεραπείας (+ ή -) θα είναι ανενεργή.**

Η θερμοκρασία της δεξαμενής θα παραμείνει στη θερμοκρασία που έχει ρυθμιστεί για τον πρώτο ασθενή. Εάν είναι επιθυμητή μια διαφορετική θερμοκρασία, πρέπει αρχικά να διακοπούν προσωρινά όλες οι θεραπείες προκειμένου να προσαρμοστεί η θερμοκρασία της δεξαμενής. Εάν επιχειρήσετε να αλλάξετε τη θερμοκρασία ενόσω βρίσκεται σε εξέλιξη μια θεραπεία, θα εμφανιστεί το μήνυμα *Η δεξαμενή θέρμανσης/ψύξης χρησιμοποιείται*.

Εάν θέλετε να αλλάξετε τη θερμοκρασία της δεξαμενής προτού προσθέσετε έναν δεύτερο ασθενή, αρχικά θα χρειαστεί να διακόψετε τη θεραπεία στον πρώτο ασθενή και να προσαρμόσετε τη θερμοκρασία. Αυτή η νέα θερμοκρασία θα επηρεάσει τις θεραπείες και των δύο ασθενών. Δείτε την ενότητα *Παύση, αλλαγή και διακοπή μιας θεραπείας*.

Για προσθήκη δεύτερου ασθενούς μετά την αρχική ρύθμιση για έναν ασθενή (δείτε την προηγούμενη ενότητα *Θεραπεία ενός ασθενούς*):

1. Επιλέξτε το κατάλληλο κάλυμμα και προσαρτήστε το στον εύκαμπτο σωλήνα. Όταν ακούσετε το κλικ, έχετε συνδέσει το κάλυμμα σωστά.

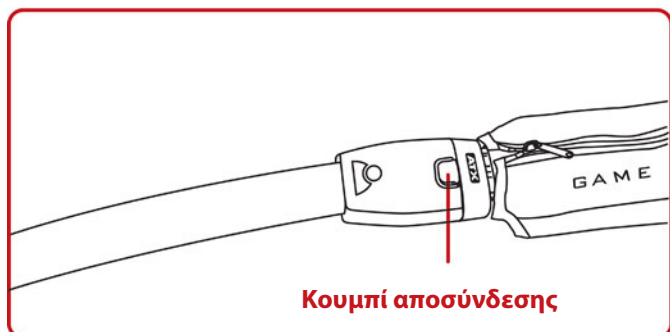
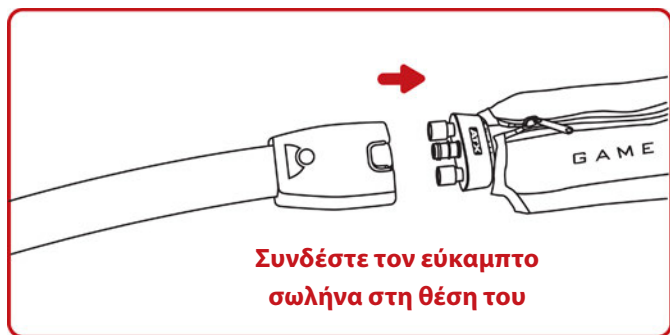

Αφού επιλέξετε τον ασθενή, τα τέσσερα εικονίδια θεραπείας γίνονται ενεργά. (Σε αυτό το παράδειγμα, έχει επιλεγθεί ο Ασθενής 2 για ρύθμιση νέας θεραπείας και ο Ασθενής 1 λαμβάνει κρυοθεραπεία.)



3. Επιλέξτε την επιθυμητή θεραπεία.

Για ρύθμιση αυτών των θεραπειών, ανατρέξτε στις διαδικασίες της αντίστοιχης ενότητας στο κεφάλαιο *Χρήση του συστήματος Med4 Elite*:

- Θερμοθεραπεία
- Κρυοθεραπεία
- Θεραπεία ταχείας εναλλαγής
- Θεραπεία μόνο συμπίεσης

Στο παρακάτω παράδειγμα, η θερμοθεραπεία έχει επιλεγθεί για τον Ασθενή 2 ενώ η κρυοθεραπεία συνεχίζεται για τον Ασθενή 1.

**ΣΗΜΕΙΩΣΗ:** Εάν ο μη χρησιμοποιημένος εύκαμπος σωλήνας επισημαίνεται με τον αριθμό 1, διαμορφώστε τον δεύτερο ασθενή ως Ασθενή 1 στο περιβάλλον εργασίας χρήστη. Εάν ο μη χρησιμοποιημένος εύκαμπος σωλήνας επισημαίνεται με τον αριθμό 2, διαμορφώστε τον δεύτερο ασθενή ως Ασθενή 2 στο περιβάλλον εργασίας χρήστη.

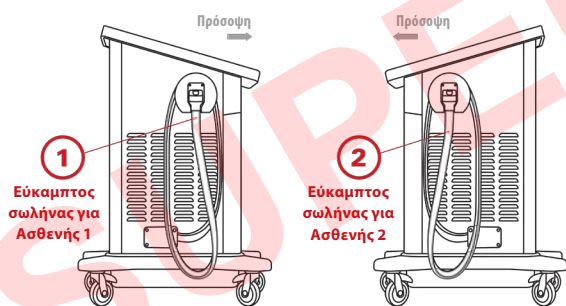

4. Αφού επιλέξετε τις ρυθμίσεις θεραπείας του δεύτερου ασθενούς και η θερμοκρασία θεραπείας φτάσει στο καθορισμένο σημείο, πατήστε το κουμπί έναρξης για να ξεκινήσετε τη συνεδρία θεραπείας.
5. Πατήστε το κουμπί ακύρωσης για να επιστρέψετε χωρίς την έναρξη της συνεδρίας. Εάν επιστρέψετε στην προηγούμενη οθόνη, οι ρυθμίσεις δεν θα αποθηκευτούν.



2. Επιλέξτε είτε Προσθήκη Ασθενούς 1 είτε Προσθήκη Ασθενούς 2 (με βάση οποιονδήποτε εύκαμπο σωλήνα είναι διαθέσιμος) πατώντας το εικονίδιο προσθήκης ασθενούς στην οθόνη Κατάσταση Θεραπείας. Αυτό σας επιτρέπει να προσαρμόσετε τις ρυθμίσεις για τον δεύτερο ασθενή ή για δεύτερο κάλυμμα σε έναν ασθενή.

Όταν αρχίσει η συνεδρία, η οθόνη Κατάσταση Θεραπείας προβάλλει τον χρόνο της συνεδρίας ως αντίστροφη μέτρηση για τον συνολικό χρόνο θεραπείας. Η οθόνη εμφανίζει τον τύπο της θεραπείας, τις θερμοκρασίες θεραπείας, τα επίπεδα συμπίεσης, καθώς και τις θερμοκρασίες των δεξαμενών και τις στάθμες του νερού. Από αυτή την οθόνη, μπορείτε να διακόψετε μόνιμα ή προσωρινά τη θεραπεία.



Σε αυτό το παράδειγμα:

Η συνεδρία του Ασθενούς 1 βρίσκεται σε εξέλιξη με:

- Κρυοθεραπεία
- Μέτρια συμπίεση
- 13:00 λεπτά κρυοθεραπείας να απομένουν
- Η θερμοκρασία της κρυοθεραπείας έχει ρυθμιστεί στα 4 °C (40 °F)
- Η πραγματική θερμοκρασία της δεξαμενής είναι 6 °C (43 °F)

Η συνεδρία του Ασθενούς 2 βρίσκεται σε εξέλιξη με:

- Θερμοθεραπεία
- Χαμηλή συμπίεση
- 14:46 λεπτά θερμοθεραπείας να απομένουν
- Η θερμοκρασία της θερμοθεραπείας έχει ρυθμιστεί στους 41 °C (105 °F)
- Η πραγματική θερμοκρασία της δεξαμενής είναι 37 °C (98 °F)

## ΘΕΡΜΟΘΕΡΑΠΕΙΑ

Το σύστημα Med4 Elite σας επιτρέπει να ρυθμίσετε μια συνεδρία θερμοθεραπείας για κάθε ασθενή. Οι μεμονωμένες ρυθμίσεις για κάθε συνεδρία ασθενούς περιλαμβάνουν τη θερμοκρασία θεραπείας, τον χρόνο και το επίπεδο συμπίεσης.

Για να ρυθμίσετε μια συνεδρία θερμοθεραπείας από την οθόνη Επιλογή Ασθενούς:



1. Επιλέξτε τον επιθυμητό ασθενή πατώντας το κατάλληλο εικονίδιο ασθενούς: Ο ασθενής 1 βρίσκεται στην αριστερή πλευρά της οθόνης και ο ασθενής 2 στη δεξιά πλευρά της οθόνης.

Εμφανίζεται η οθόνη Επιλογή Θεραπείας με τέσσερα ενεργά εικονίδια θεραπείας. (Σε αυτό το παράδειγμα, έχει επιλεγθεί ο Ασθενής 1.)



2. Πατήστε το εικονίδιο θερμοθεραπείας.

Εμφανίζεται η οθόνη Θερμοθεραπεία για τον επιλεγμένο ασθενή. Αυτή η οθόνη σας επιτρέπει να προσαρμόσετε τις μεμονωμένες ρυθμίσεις. Αυτές περιλαμβάνουν τη θερμοκρασία θέρμανσης, τον χρόνο θεραπείας (σε λεπτά) και το επίπεδο συμπίεσης (χαμηλή ή καθόλου συμπίεση) για τη θερμοθεραπεία, όπως ενδείκνυται για χρήση.





3. Πατήστε το βέλος συν (+) για αύξηση ή το βέλος μείον (-) για μείωση του χρόνου θεραπείας για τη συνεδρία θερμοθεραπείας.
4. Πατήστε το βέλος συν (+) για αύξηση ή το βέλος μείον (-) για μείωση του επιπέδου συμπίεσης για τη συνεδρία θερμοθεραπείας.

Διαθέσιμα επίπεδα συμπίεσης:



Χωρίς συμπίεση



Χαμηλή συμπίεση  
5 - 15 mmHg



6. Αφού επιλέξετε τις ρυθμίσεις θεραπείας του ασθενούς και η θερμοκρασία θεραπείας φτάσει στο καθορισμένο σημείο, πατήστε το κουμπί έναρξης για να ξεκινήσετε τη συνεδρία θεραπείας.
7. Πατήστε το κουμπί ακύρωσης για να επιστρέψετε στην κύρια οθόνη χωρίς την έναρξη της συνεδρίας. Εάν επιστρέψετε στην κύρια οθόνη, οι ρυθμίσεις δεν θα αποθηκευτούν.

Όταν αρχίσει η συνεδρία, η οθόνη Κατάσταση Θεραπείας προβάλλει τον χρόνο της συνεδρίας ως αντίστροφη μέτρηση για τον συνολικό χρόνο θεραπείας. Η οθόνη εμφανίζει τον τύπο της θεραπείας, τις θερμοκρασίες θεραπείας, τα επίπεδα συμπίεσης, καθώς και τις θερμοκρασίες των δεξαμενών και τις στάθμες του νερού. Από αυτή την οθόνη, μπορείτε να διακόψετε μόνιμα ή προσωρινά τη θεραπεία.

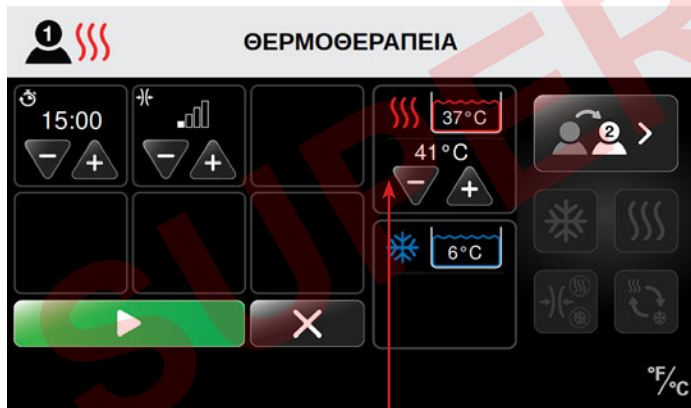

5. Πατήστε το βέλος συν (+) για αύξηση ή το βέλος μείον (-) για μείωση της θερμοκρασίας θεραπείας για τη συνεδρία θερμοθεραπείας.

**ΣΗΜΕΙΩΣΗ:** Το νερό για τη θερμοθεραπεία προέρχεται από κοινή δεξαμενή. Συνεπώς, εάν δύο ασθενείς λαμβάνουν θερμοθεραπεία ταυτόχρονα, η θερμοκρασία θα είναι ίδια και για τους δύο ασθενείς. Οποιαδήποτε τροποποίηση στη ρύθμιση θέρμανσης θα επηρεάσει και τους δύο ασθενείς.



Σε αυτό το παράδειγμα, η συνεδρία του Ασθενούς 1 βρίσκεται σε εξέλιξη με:

- Θερμοθεραπεία
- Χαμηλή συμπίεση
- 14:50 λεπτά θερμοθεραπείας να απομένουν
- Η θερμοκρασία της θερμοθεραπείας έχει ρυθμιστεί στους 41 °C (105 °F)
- Η πραγματική θερμοκρασία της δεξαμενής είναι 37 °C (98 °F)

## ΚΡΥΘΘΕΡΑΠΕΙΑ

Μια συνεδρία κρυοθεραπείας μπορεί να ρυθμιστεί για καθένα ασθενή. Οι μεμονωμένες ρυθμίσεις για κάθε συνεδρία ασθενούς περιλαμβάνουν τη θερμοκρασία θεραπείας, τον χρόνο και το επίπεδο συμπίεσης. Η κρυοθεραπεία περιλαμβάνει επίσης μια προαιρετική λειτουργία αναβολής. Η λειτουργία αναβολής επιτρέπει έως και έξι κύκλους (ενεργοποίησης/απενεργοποίησης) κρυοθεραπείας και τη δυνατότητα ρύθμισης του χρόνου μεταξύ των κύκλων. Εάν η θεραπεία ενός ασθενούς απαιτεί την αναβολή, ενεργοποιήστε αυτή τη λειτουργία από τις Ρυθμίσεις Συστήματος. Δείτε την ενότητα *Διαμόρφωση ρυθμίσεων συστήματος Med4 Elite > Ρύθμιση προεπιλογών > Ρυθμίσεις ψύξης > Λειτουργία αναβολής*.

Για να ρυθμίσετε μια συνεδρία κρυοθεραπείας από την οθόνη Επιλογή Ασθενούς:



1. Επιλέξτε τον επιθυμητό ασθενή πατώντας το κατάλληλο εικονίδιο ασθενούς. Ο ασθενής 1 βρίσκεται στην αριστερή πλευρά της οθόνης και ο ασθενής 2 στη δεξιά πλευρά της οθόνης.

Εμφανίζεται η οθόνη Επιλογή Θεραπείας με τέσσερα ενεργά εικονίδια θεραπειών. (Σε αυτό το παράδειγμα, έχει επιλεγεί ο Ασθενής 1.)



2. Πατήστε το εικονίδιο κρυοθεραπείας.

Εμφανίζεται η οθόνη Κρυοθεραπεία για τον επιλεγμένο ασθενή. Αυτή η οθόνη σας επιτρέπει να προσαρμόσετε τις μεμονωμένες ρυθμίσεις. Αυτές περιλαμβάνουν τη θερμοκρασία ψύξης, τον χρόνο θεραπείας (σε λεπτά), το επίπεδο συμπίεσης (Χαμηλή, Μεσαία-χαμηλή, Μεσαία, Υψηλή ή Χωρίς συμπίεση) και τη λειτουργία αναβολής (εάν είναι ενεργοποιημένη).

**ΣΗΜΕΙΩΣΗ:** Οι παρακάτω οθόνες εμφανίζονται με τη λειτουργία αναστολής ενεργοποιημένη. **Ως προεπιλογή, η κύρια λειτουργία αναβολής του συστήματος είναι απενεργοποιημένη.** Πριν από τη χρήση του στην κρυοθεραπεία, θυμηθείτε να την ενεργοποιήσετε στις Ρυθμίσεις Συστήματος. Δείτε την ενότητα *Διαμόρφωση ρυθμίσεων συστήματος Med4 Elite > Ρύθμιση προεπιλογών > Λειτουργία αναβολής*.

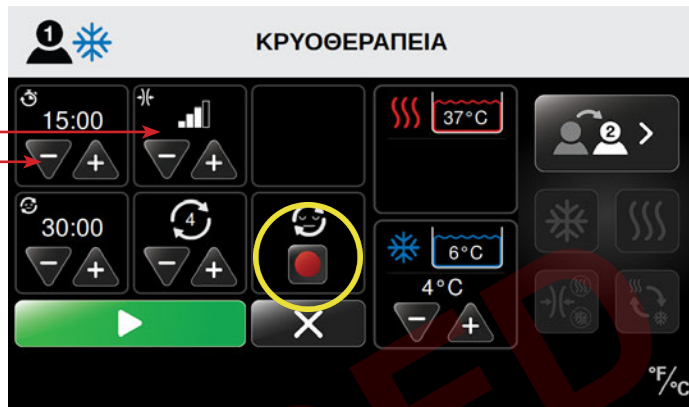

Εάν η λειτουργία αναβολής είναι ενεργοποιημένη, αλλά δεν είναι επιθυμητή για τη συνεδρία θεραπείας του ασθενούς, πατήστε το κόκκινο κουμπί εναλλαγής αναβολής για να απενεργοποιήσετε τη λειτουργία αναβολής για τη συνεδρία.

3. Πατήστε το βέλος συν (+) για αύξηση ή το βέλος μείον (-) για μείωση του χρόνου θεραπείας (σε λεπτά) για τη συνεδρία κρυοθεραπείας.
4. Πατήστε το βέλος συν (+) για αύξηση ή το βέλος μείον (-) για μείωση του επιπέδου συμπίεσης για τη συνεδρία κρυοθεραπείας.

Διαθέσιμα επίπεδα συμπίεσης:

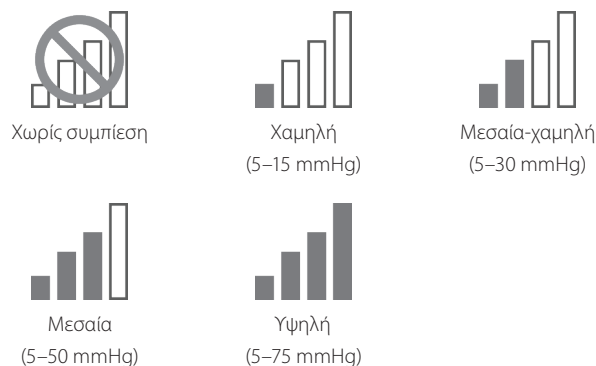

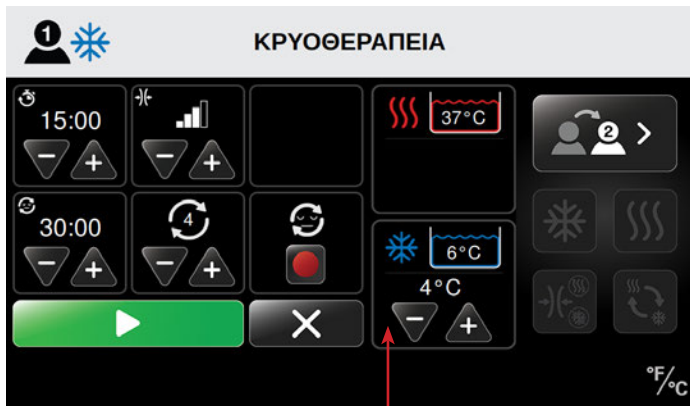

5. Πατήστε το βέλος συν (+) για αύξηση ή το βέλος μείον (-) για μείωση της θερμοκρασίας ψύξης για τη συνεδρία κρυοθεραπείας.

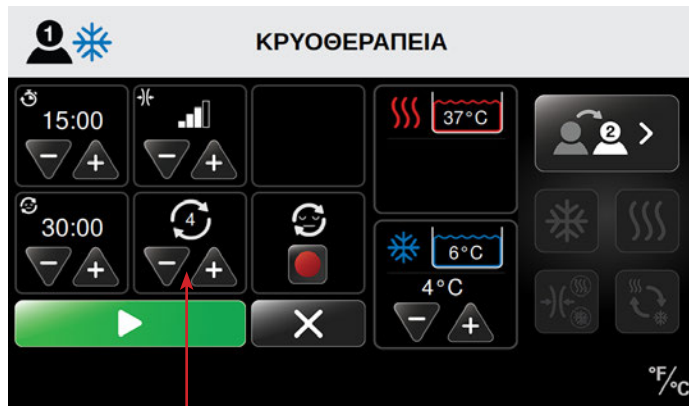

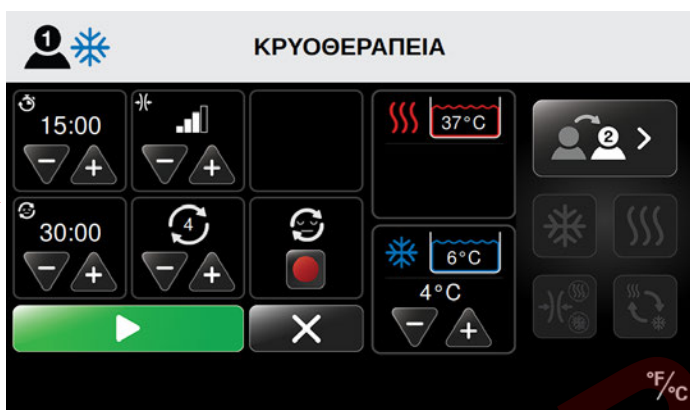

- β. Πατήστε το βέλος συν (+) για αύξηση ή το βέλος μείον (-) για μείωση του αριθμού των κύκλων κρυοθεραπείας.

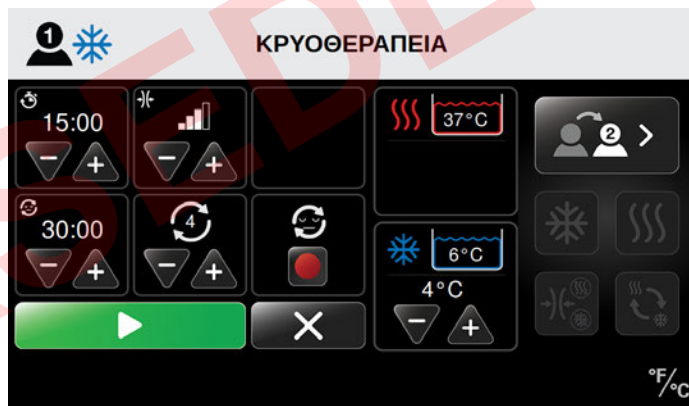

6. Ρυθμίστε τη λειτουργία αναβολής.  
 α. Για να προσδιορίσετε το χρονικό διάστημα μεταξύ των συνεδριών κρυοθεραπείας (χρόνος αναβολής), πατήστε το βέλος συν (+) για αύξηση ή το βέλος μείον (-) για μείωση του χρόνου.

**ΣΗΜΕΙΩΣΗ:** Το σύστημα Med4 Elite σας επιτρέπει να ρυθμίσετε το μέγιστο έξι (6) κύκλους κρυοθεραπείας όταν είναι ενεργοποιημένη η αναβολή. Ρυθμίστε τον μέγιστο επιτρεπόμενο αριθμό κύκλων για μεμονωμένες συνεδρίες θεραπείας στις προεπιλεγμένες ρυθμίσεις.



7. Αφού επιλέξετε τις ρυθμίσεις θεραπείας του ασθενούς και η θερμοκρασία θεραπείας φτάσει στο καθορισμένο σημείο, πατήστε το κουμπί έναρξης  για να ξεκινήσετε τη συνεδρία θεραπείας.  
 8. Πατήστε το κουμπί ακύρωσης  για να επιστρέψετε στην κύρια οθόνη χωρίς την έναρξη της συνεδρίας. Εάν επιστρέψετε στην κύρια οθόνη, οι ρυθμίσεις δεν θα αποθηκευτούν.

Όταν αρχίσει η συνεδρία, η οθόνη Κατάσταση Θεραπείας προβάλλει τον χρόνο της συνεδρίας ως αντίστροφη μέτρηση για τον συνολικό χρόνο θεραπείας. Η οθόνη εμφανίζει τον τύπο της θεραπείας, τις θερμοκρασίες θεραπείας, τα επίπεδα συμπίεσης, καθώς και τις θερμοκρασίες των δεξαμενών και τις στάθμες του νερού. Από αυτή την οθόνη, μπορείτε να διακόψετε μόνιμα ή προσωρινά τη θεραπεία.



Σε αυτό το παράδειγμα, η συνεδρία του Ασθενούς 1 βρίσκεται σε εξέλιξη με:

- Κρυοθεραπεία
- Χωρίς συμπίεση
- Ενεργοποιημένη αναβολή
- Αναβολή στον κύκλο δύο από τέσσερα (2 / 4)
- 29:40 λεπτά συνολικής συνεδρίας θεραπείας απομένουν
- Η θερμοκρασία της κρυοθεραπείας έχει ρυθμιστεί στους 4 °C (40 °F)
- Η πραγματική θερμοκρασία της δεξαμενής είναι 6 °C (43 °F)

## ΘΕΡΑΠΕΙΑ ΤΑΧΕΙΑΣ ΕΝΑΛΛΑΓΗΣ

Το σύστημα Med4 Elite σας επιτρέπει να ρυθμίσετε μια συνεδρία θεραπείας ταχείας εναλλαγής για έως και δύο ασθενείς. Οι μεμονωμένες ρυθμίσεις για τη συνεδρία ενός ασθενούς περιλαμβάνουν τον συνολικό χρόνο θεραπείας, τις θερμοκρασίες των θεραπειών θέρμανσης και ψύξης, τους χρόνους και τα επίπεδα συμπίεσης. Για να διατηρήσετε τις επιθυμητές θερμοκρασίες καθόλη τη διάρκεια της θεραπείας, συνιστάται να χρησιμοποιείται θεραπεία ταχείας εναλλαγής σε έναν ασθενή κάθε φορά.

Για να ρυθμίσετε μια συνεδρία θεραπείας ταχείας εναλλαγής από την οθόνη Επιλογή Ασθενούς:

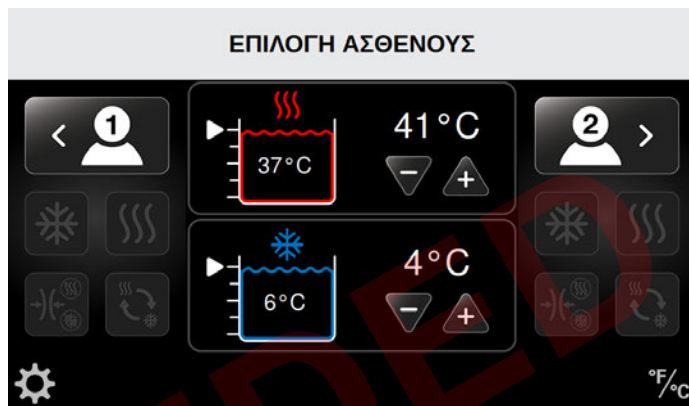

1. Επιλέξτε τον επιθυμητό ασθενή πατώντας το κατάλληλο εικονίδιο ασθενούς: Ο ασθενής 1 βρίσκεται στην αριστερή πλευρά της οθόνης και ο ασθενής 2 στη δεξιά πλευρά της οθόνης.

Εμφανίζεται η οθόνη Επιλογή Θεραπείας με τέσσερα ενεργά εικονίδια θεραπειών. (Σε αυτό το παράδειγμα, έχει επιλεγθεί ο Ασθενής 1.)

## ΕΠΙΛΟΓΗ ΘΕΡΑΠΕΙΑΣ

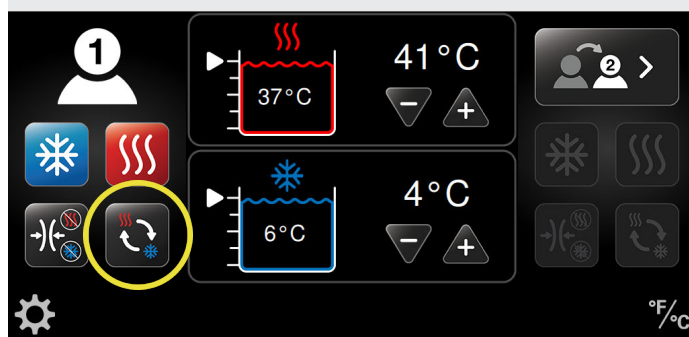

2. Πατήστε το εικονίδιο ταχείας εναλλαγής.

Εμφανίζεται η οθόνη Θεραπεία ταχείας εναλλαγής για τον επιλεγμένο ασθενή. Αυτή η οθόνη σας επιτρέπει να προσαρμόσετε τις μεμονωμένες ρυθμίσεις. Σε αυτές συγκαταλέγονται η θερμοκρασία θέρμανσης, η θερμοκρασία ψύξης, οι χρόνοι θερμοθεραπείας και κρυοθεραπείας και ο συνολικός χρόνος θεραπείας (σε λεπτά), καθώς και τα επίπεδα συμπίεσης (Ψύξης: χαμηλή, μεσαία-χαμηλή, μεσαία, υψηλή ή χωρίς συμπίεση/Θέρμανση: χαμηλή ή χωρίς συμπίεση).

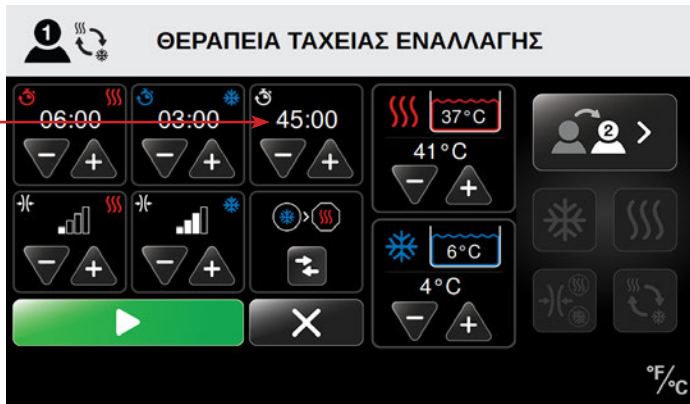

3. Πατήστε το βέλος συν (+) για αύξηση ή το βέλος μείον (-) για μείωση του συνολικού χρόνου θεραπείας (σε λεπτά) για τη συνεδρία ταχείας εναλλαγής.

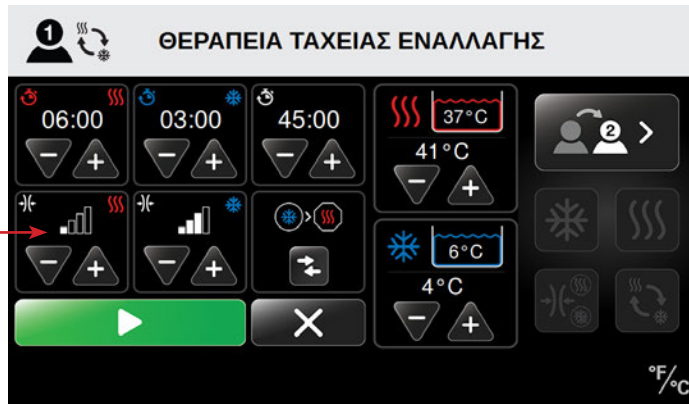

5. Πατήστε το βέλος συν (+) για αύξηση ή το βέλος μείον (-) για μείωση του επιπέδου συμπίεσης για το τμήμα θερμοθεραπείας της συνεδρίας ταχείας εναλλαγής.

### ΘΕΡΜΟΘΕΡΑΠΕΙΑ ΣΕ ΘΕΡΑΠΕΙΑ ΤΑΧΕΙΑΣ ΕΝΑΛΛΑΓΗΣ

Για να ρυθμίσετε τη θερμοθεραπεία σε θεραπεία ταχείας εναλλαγής:

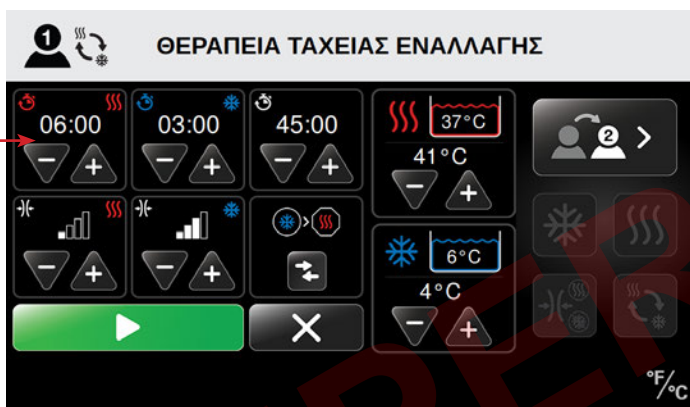

4. Πατήστε το βέλος συν (+) για αύξηση ή το βέλος μείον (-) για μείωση του χρόνου θεραπείας (σε λεπτά) για το τμήμα θερμοθεραπείας της συνεδρίας ταχείας εναλλαγής.

Διαθέσιμα επίπεδα συμπίεσης:

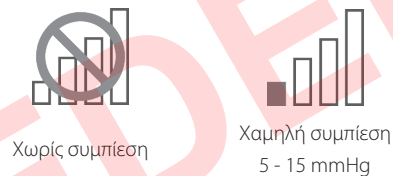

6. Πατήστε το βέλος συν (+) για αύξηση ή το βέλος μείον (-) για μείωση της θερμοκρασίας θέρμανσης για τη συνεδρία ταχείας εναλλαγής.

**ΣΗΜΕΙΩΣΗ:** Το νερό για τη θερμοθεραπεία προέρχεται από κοινή δεξαμενή. Συνεπώς, εάν δύο ασθενείς λαμβάνουν θερμοθεραπεία ταυτόχρονα, η θερμοκρασία θα είναι ίδια και για τους δύο ασθενείς. Οποιαδήποτε τροποποίηση στη ρύθμιση θέρμανσης θα επηρεάσει και τους δύο ασθενείς.

## ΚΡΥΘΘΕΡΑΠΕΙΑ ΣΕ ΘΕΡΑΠΕΙΑ ΤΑΧΕΙΑΣ ΕΝΑΛΛΑΓΗΣ

Για να ρυθμίσετε την κρυοθεραπεία σε θεραπεία ταχείας εναλλαγής:



7. Πατήστε το βέλος συν (+) για αύξηση ή το βέλος μείον (-) για μείωση του χρόνου θεραπείας (σε λεπτά) για το τμήμα κρυοθεραπείας της συνεδρίας ταχείας εναλλαγής.



8. Πατήστε το βέλος συν (+) για αύξηση ή το βέλος μείον (-) για μείωση του επιπέδου συμπίεσης για το τμήμα κρυοθεραπείας της συνεδρίας ταχείας εναλλαγής.

Διαθέσιμα επίπεδα συμπίεσης:

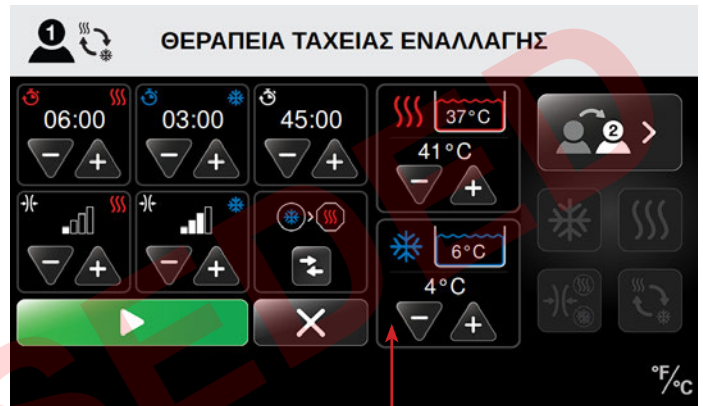
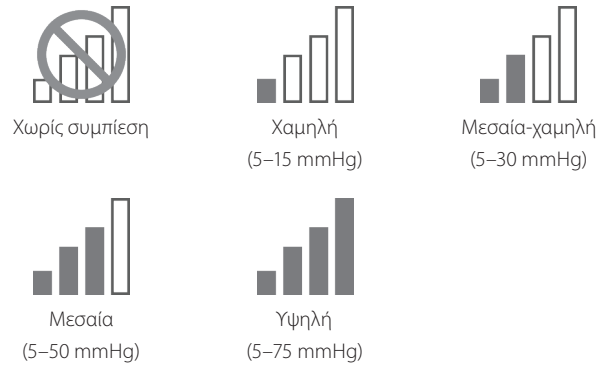



9. Πατήστε το βέλος συν (+) για αύξηση ή το βέλος μείον (-) για μείωση της θερμοκρασίας ψύξης για τη συνεδρία ταχείας εναλλαγής.

**ΣΗΜΕΙΩΣΗ:** Το νερό για την κρυοθεραπεία προέρχεται από κοινή δεξαμενή. Συνεπώς, εάν δύο ασθενείς λαμβάνουν κρυοθεραπεία ταυτόχρονα, η θερμοκρασία θα είναι ίδια και για τους δύο ασθενείς. Οποιαδήποτε τροποποίηση στη ρύθμιση ψύξης θα επηρεάσει και τους δύο ασθενείς.

## ΡΥΘΜΙΣΗ ΤΟΥ ΧΡΟΝΟΥ ΕΝΑΡΞΗΣ ΚΑΙ ΛΗΞΗΣ ΘΕΡΑΠΕΙΑΣ ΣΤΗ ΘΕΡΑΠΕΙΑ ΤΑΧΕΙΑΣ ΕΝΑΛΛΑΓΗΣ



- Χρησιμοποιήστε το κουμπί ορισμού έναρξης θεραπείας  για να ξεκινήσετε τη θεραπεία ταχείας εναλλαγής με κρυοθεραπεία ή θερμοθεραπεία. Το εικονίδιο θεραπείας που εμφανίζεται μέσα σε κύκλο υποδεικνύει τη θεραπεία που θα ξεκινήσει τη συνεδρία θεραπείας ταχείας εναλλαγής. Το εικονίδιο θεραπείας μέσα σε οκτάγωνο υποδεικνύει τη θεραπεία με την οποία θα λήξει η συνεδρία σας.
- Για να ελέγξετε με ποια θεραπεία θα τελειώσει η συνεδρία, μπορείτε να αυξήσετε ή να μειώσετε τον συνολικό χρόνο θεραπείας ή τους χρόνους θερμοθεραπείας ή κρυοθεραπείας. Το εικονίδιο λήξης θα προσαρμοστεί αντίστοιχα.
- Αφού επιλέξετε τις ρυθμίσεις θεραπείας του ασθενούς και η θερμοκρασία θεραπείας φτάσει στο καθορισμένο σημείο, πατήστε το κουμπί έναρξης  για να ξεκινήσετε τη συνεδρία θεραπείας.
- Πατήστε το κουμπί ακύρωσης  για να επιστρέψετε στην κύρια οθόνη χωρίς την έναρξη της συνεδρίας. Εάν επιστρέψετε στην κύρια οθόνη, οι ρυθμίσεις δεν θα αποθηκευτούν.



Έναρξη θεραπείας ταχείας εναλλαγής με ψύξη / λήξη με θέρμανση



Έναρξη θεραπείας ταχείας εναλλαγής με θέρμανση / λήξη με ψύξη

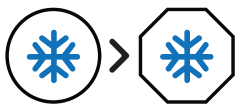

Έναρξη θεραπείας ταχείας εναλλαγής με ψύξη / λήξη με ψύξη



Έναρξη θεραπείας ταχείας εναλλαγής με θέρμανση / λήξη με θέρμανση

Όταν αρχίσει η συνεδρία, η οθόνη Κατάσταση Θεραπείας προβάλλει τον χρόνο της συνεδρίας ως αντίστροφη μέτρηση για τον συνολικό χρόνο θεραπείας. Η οθόνη εμφανίζει τον τύπο της θεραπείας, τις θερμοκρασίες θεραπείας, τα επίπεδα συμπίεσης, καθώς και τις θερμοκρασίες των δεξαμενών και τις στάθμες του νερού. Από αυτή την οθόνη, μπορείτε να διακόψετε μόνιμα ή προσωρινά τη θεραπεία.



Σε αυτό το παράδειγμα, η συνεδρία του Ασθενούς 1 βρίσκεται σε εξέλιξη με:

- Θεραπεία ταχείας εναλλαγής
- 44:40 λεπτά απομένουν στη συνεδρία θεραπείας ταχείας εναλλαγής
- Η κρυοθεραπεία βρίσκεται σε εξέλιξη
- 2:40 λεπτά απομένουν στο τρέχον τμήμα της κρυοθεραπείας
- Μεσαία συμπίεση για κρυοθεραπεία
- Η θερμοκρασία θέρμανσης έχει ρυθμιστεί στους 41 °C (105 °F)
- Η πραγματική θερμοκρασία της δεξαμενής είναι 37 °C (98 °F)
- Η θερμοκρασία ψύξης έχει τεθεί στους 4 °C (40 °F)
- Η πραγματική θερμοκρασία της δεξαμενής είναι 6 °C (43 °F)

## ΘΕΡΑΠΕΙΑ ΜΟΝΟ ΣΥΜΠΙΕΣΗΣ

Το σύστημα Med4 Elite σας επιτρέπει να ρυθμίσετε μια συνεδρία θεραπείας μόνο συμπίεσης για κάθε ασθενή. Οι συνεδρίες θεραπείας μόνο συμπίεσης παρέχουν μόνο συμπίεση, όχι θερμοθεραπεία ή κρυοθεραπεία.

Για να ρυθμίσετε μια συνεδρία μόνο συμπίεσης από την οθόνη Επιλογή Ασθενούς:

### ΕΠΙΛΟΓΗ ΑΣΘΕΝΟΥΣ

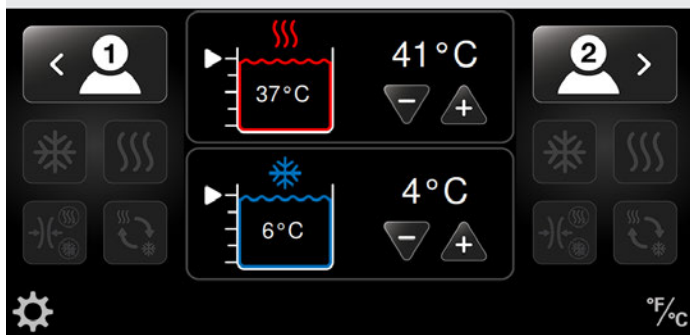

1. Επιλέξτε τον επιθυμητό ασθενή πατώντας το κατάλληλο εικονίδιο ασθενούς: Ο ασθενής 1 βρίσκεται στην αριστερή πλευρά της οθόνης και ο ασθενής 2 στη δεξιά πλευρά της οθόνης.

Εμφανίζεται η οθόνη Επιλογή Θεραπείας με τέσσερα ενεργά εικονίδια θεραπειών. (Στο παρακάτω παράδειγμα, έχει επιλεγθεί ο Ασθενής 1.)

### ΕΠΙΛΟΓΗ ΘΕΡΑΠΕΙΑΣ

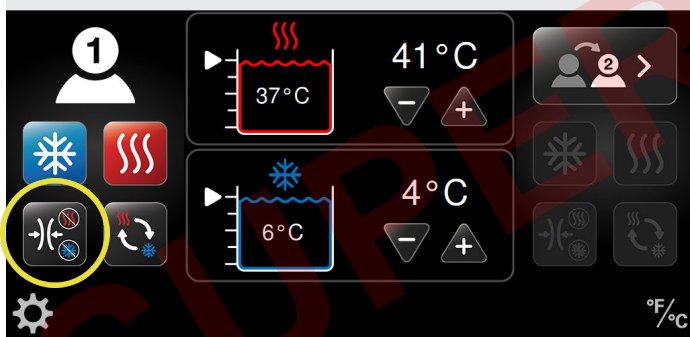

2. Πατήστε το εικονίδιο θεραπείας συμπίεσης.

Εμφανίζεται η οθόνη Θεραπεία μόνο συμπίεσης για τον επιλεγμένο ασθενή. Αυτή η οθόνη σας επιτρέπει να προσαρμόσετε τις μεμονωμένες ρυθμίσεις. Αυτές περιλαμβάνουν τον χρόνο θεραπείας (σε λεπτά) και το επίπεδο συμπίεσης.

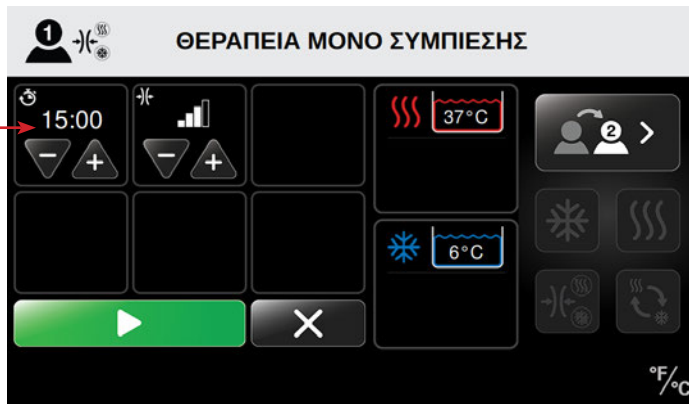

3. Πατήστε το βέλος συν (+) για αύξηση ή το βέλος μείον (-) για μείωση του χρόνου θεραπείας (σε λεπτά) για τη συνεδρία θεραπείας μόνο συμπίεσης.

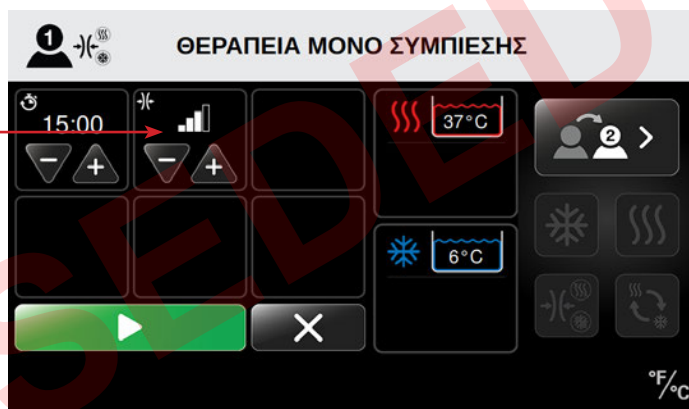

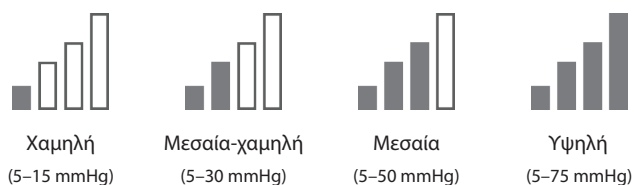

4. Πατήστε το βέλος συν (+) για αύξηση ή το βέλος μείον (-) για μείωση του επιπέδου συμπίεσης για τη συνεδρία θεραπείας μόνο συμπίεσης.

Διαθέσιμα επίπεδα συμπίεσης:



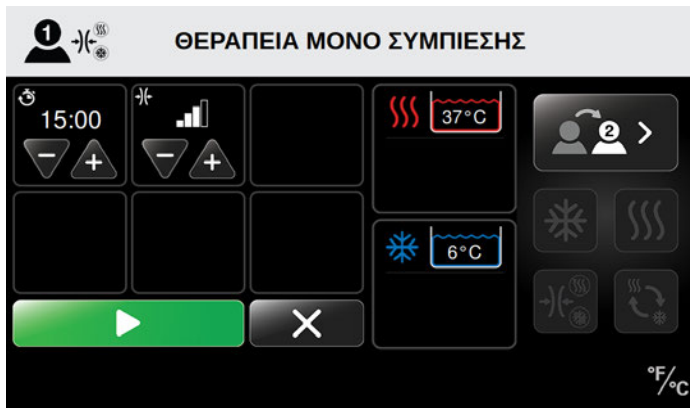



5. Αφού επιλέξετε τις ρυθμίσεις θεραπείας του ασθενούς και η θερμοκρασία θεραπείας φτάσει στο καθορισμένο σημείο, πατήστε το κουμπί έναρξης  για να ξεκινήσετε τη συνεδρία θεραπείας.
6. Πατήστε το κουμπί ακύρωσης  για να επιστρέψετε στην κύρια οθόνη χωρίς την έναρξη της συνεδρίας. Εάν επιστρέψετε στην κύρια οθόνη, οι ρυθμίσεις δεν θα αποθηκευτούν.

Όταν αρχίσει η συνεδρία, η οθόνη Κατάσταση Θεραπείας προβάλλει τον χρόνο της συνεδρίας ως αντίστροφη μέτρηση για τον συνολικό χρόνο θεραπείας. Αυτή η οθόνη εμφανίζει επίσης το επίπεδο συμπίεσης. Από αυτή την οθόνη, μπορείτε να διακόψετε μόνιμα ή προσωρινά τη θεραπεία.



Σε αυτό το παράδειγμα, η συνεδρία του Ασθενούς 1 βρίσκεται σε εξέλιξη με:

- Θεραπεία μόνο συμπίεσης
- Μέτρια συμπίεση
- 14:50 λεπτά απομένουν στη θεραπεία μόνο συμπίεσης

## ΠΑΥΣΗ, ΑΛΛΑΓΗ ΚΑΙ ΔΙΑΚΟΠΗ ΜΙΑΣ ΘΕΡΑΠΕΙΑΣ

### ΠΑΥΣΗ

Το σύστημα Med4 Elite σάς επιτρέπει να διακόψετε προσωρινά μια συνεδρία θεραπείας οποιαδήποτε στιγμή.

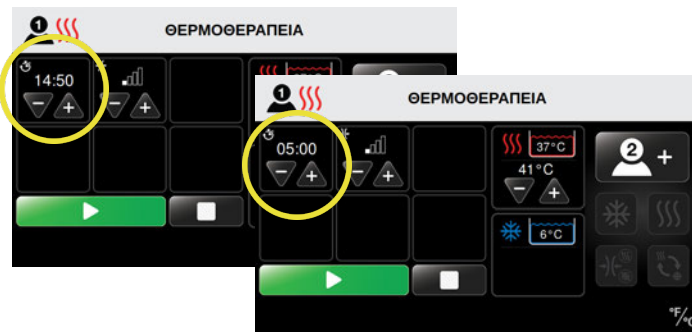

**ΣΗΜΕΙΩΣΗ:** Η θερμοθεραπεία χρησιμοποιείται στις παρακάτω εικόνες για να δείξει τον τρόπο παύσης μιας θεραπείας που βρίσκεται σε εξέλιξη. Αυτές οι διαδικασίες μπορούν να χρησιμοποιηθούν για την παύση θεραπειών ψύξης, ταχείας εναλλαγής και μόνο συμπίεσης.

Στο παρακάτω παράδειγμα, η συνεδρία θερμοθεραπείας του Ασθενούς 1 τροποποιήθηκε με μειωμένη ρύθμιση χρόνου.

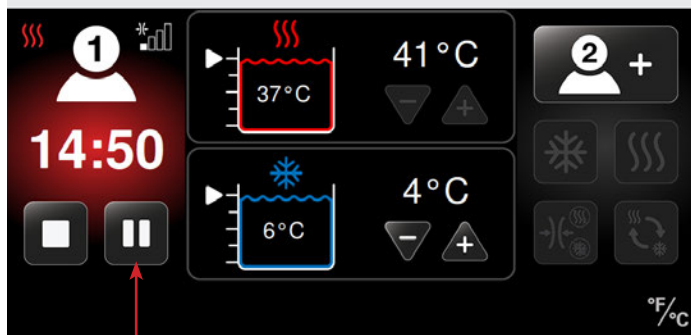

### ΚΑΤΑΣΤΑΣΗ ΘΕΡΑΠΕΙΑΣ





1. Από την οθόνη Κατάσταση Θεραπείας, πατήστε το κουμπί παύσης . Η συνεδρία θεραπείας διακόπτεται προσωρινά.
2. Για να συνεχίσετε τη θεραπεία που έχει διακοπεί προσωρινά χωρίς οποιοσδήποτε τροποποιήσεις, πατήστε το κουμπί έναρξης .

### ΑΛΛΑΓΗ

Μπορείτε να αλλάξετε τις ρυθμίσεις της συνεδρίας θεραπείας μόνο μετά την προσωρινή διακοπή της θεραπείας. Για να κάνετε αλλαγές, αρχικά διακόψτε προσωρινά τη θεραπεία, όπως περιγράφεται στην προηγούμενη ενότητα, Παύση.

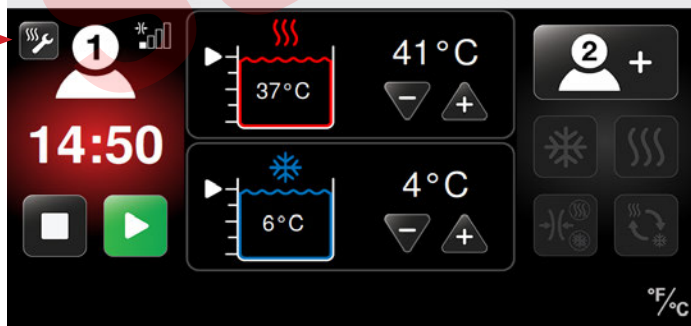
### ΚΑΤΑΣΤΑΣΗ ΘΕΡΑΠΕΙΑΣ



1. Μετά την προσωρινή διακοπή της θεραπείας, πατήστε το εικονίδιο προσαρμογής ρυθμίσεων θεραπείας .

Εμφανίζεται η οθόνη Ρυθμίσεις Θερμοθεραπείας αφού πατήσετε το εικονίδιο προσαρμογής ρυθμίσεων θεραπείας.

2. Πατήστε το βέλος συν (+) για αύξηση ή το βέλος μείον (-) για μείωση του χρόνου, του επιπέδου συμπίεσης ή των ρυθμίσεων θερμοκρασίας για την τρέχουσα συνεδρία.
3. Όταν είστε έτοιμοι να συνεχίσετε τη συνεδρία, πατήστε το κουμπί έναρξης .

Η οθόνη Κατάσταση Θεραπείας προβάλλει τις νέες ρυθμίσεις θεραπείας και η συνεδρία θεραπείας θα συνεχιστεί.

### ΚΑΤΑΣΤΑΣΗ ΘΕΡΑΠΕΙΑΣ

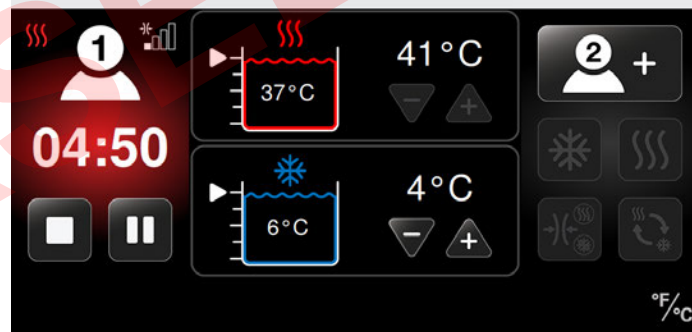

## ΔΙΑΚΟΠΗ

Το σύστημα Med4 Elite σάς επιτρέπει να διακόψετε μια συνεδρία θεραπείας οποιαδήποτε στιγμή. Εάν πατήσετε το κουμπί διακοπής, όλες οι ρυθμίσεις θεραπείας θα επανέλθουν στις προεπιλεγμένες ρυθμίσεις και πρέπει να επιλεγθούν νέες ρυθμίσεις θεραπείας.

Για να διακόψετε μια συνεδρία θεραπείας:

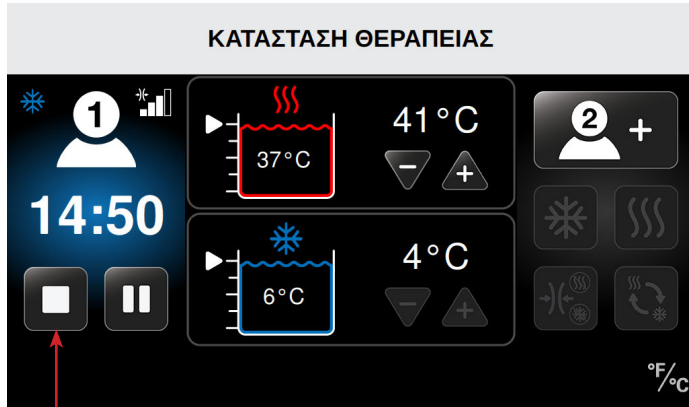

1. Στην οθόνη Κατάσταση Θεραπείας, πατήστε το κουμπί διακοπής.

Η συνεδρία θεραπείας διακόπτεται και εμφανίζεται η οθόνη Επιλογή Ασθενούς. Οι προηγούμενες ρυθμίσεις θεραπείας δεν μπορούν να προσαρμοστούν. Κατόπιν, μπορεί να ξεκινήσει μια νέα συνεδρία θεραπείας με τις νέες ρυθμίσεις.



Για ρύθμιση αυτών των νέων θεραπειών, ανατρέξτε στις διαδικασίες της αντίστοιχης ενότητας στο κεφάλαιο *Χρήση του συστήματος Med4 Elite*:

- Θερμοθεραπεία
- Κρυοθεραπεία
- Θεραπεία ταχείας εναλλαγής
- Θεραπεία μόνο συμπίεσης

## ΑΠΕΝΕΡΓΟΠΟΙΗΣΗ

Για να απενεργοποιήσετε το σύστημα Med4 Elite, χρησιμοποιήστε οποιαδήποτε από τις παρακάτω μεθόδους:

1. Πατώντας και κρατώντας πατημένο το πράσινο κουμπί On/Off (Ενεργοποίηση/Απενεργοποίηση) που βρίσκεται πάνω από την οθόνη αφής.

**ΣΗΜΕΙΩΣΗ:** Εάν απενεργοποιήσετε τη μονάδα ελέγχου ενώ εξακολουθεί να βρίσκεται σε εξέλιξη θεραπεία, όλη η θεραπεία θα πρέπει να διακόπτεται αυτόματα.

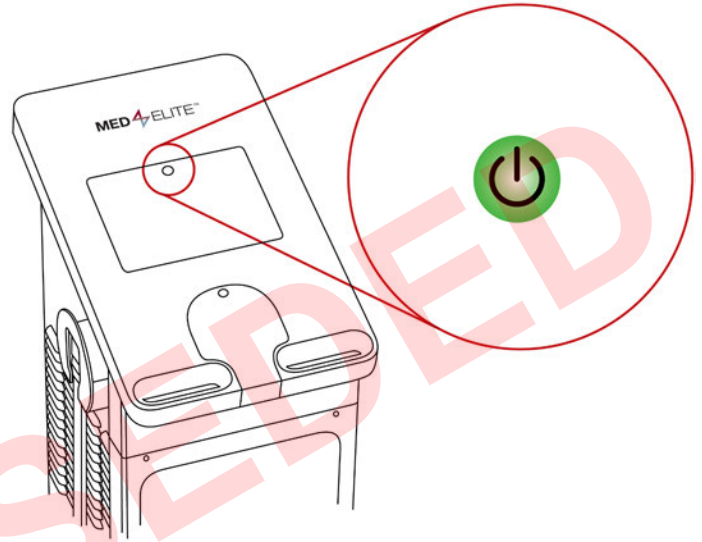

2. Μετακινώντας τον διακόπτη On/Off (Ενεργοποίηση/Απενεργοποίηση) που βρίσκεται στο πίσω μέρος της μονάδας ελέγχου στη θέση απενεργοποίησης.
3. Εάν το κουμπί On/Off (Ενεργοποίηση/Απενεργοποίηση) και ο διακόπτης On/Off (Ενεργοποίηση/Απενεργοποίηση) δεν λειτουργούν σωστά, μπορείτε να απενεργοποιήσετε τη μονάδα ελέγχου, αποσυνδέοντας προσεκτικά το καλώδιο ρεύματος από το πίσω μέρος.

Για ενεργοποίηση του συστήματος Med4 Elite μετά την απενεργοποίησή του, βεβαιωθείτε ότι το καλώδιο ρεύματος είναι σωστά συνδεδεμένο στο πίσω μέρος της μονάδας ελέγχου και στην κατάλληλη επιτοίχια πρίζα, ότι ο διακόπτης τροφοδοσίας είναι ανοικτός και κατόπιν πατήστε το πορτοκαλί κουμπί On/Off (Ενεργοποίηση/Απενεργοποίηση).

**ΣΗΜΕΙΩΣΗ:** Το σύστημα Med4 Elite θα απενεργοποιηθεί αυτόματα μετά από έξι (6) ώρες αδράνειας.

## ΔΙΑΜΟΡΦΩΣΗ ΡΥΘΜΙΣΕΩΝ ΣΥΣΤΗΜΑΤΟΣ MED4 ELITE

Το σύστημα Med4 Elite σας επιτρέπει να αλλάξετε τις εργοστασιακές ρυθμίσεις και να προσαρμόσετε τις προεπιλεγμένες ρυθμίσεις μέσω της επιλογής Ρυθμίσεις Συστήματος.

### ΠΡΟΣΩΠΙΚΟΣ ΑΝΑΓΝΩΡΙΣΤΙΚΟΣ ΑΡΙΘΜΟΣ (PIN)

Για λόγους ασφάλειας, το σύστημα Med4 Elite απαιτεί την εισαγωγή ενός PIN από τους χρήστες, πριν από την πρόσβαση στην επιλογή Ρυθμίσεις Συστήματος.

**Η εργοστασιακή προεπιλογή του PIN είναι το 1111.** Ωστόσο, μπορείτε να αλλάξετε το PIN οποιαδήποτε στιγμή.

**ΣΗΜΑΝΤΙΚΟ:** Εάν χάσετε ή ξεχάσετε το PIN, επικοινωνήστε με την τεχνική υποστήριξη της Game Ready και ζητήστε ένα πρωτεύον PIN. Αυτό θα σας επιτρέψει να αποκτήσετε πρόσβαση στις Ρυθμίσεις Συστήματος, για να διαμορφώσετε ένα νέο PIN. Μπορείτε να επικοινωνήσετε με την τεχνική υποστήριξη της Game Ready στους αριθμούς τηλεφώνου 1.888.426.3732 (1.888.GameReady) και +1.510.868.2100. Εκτός των Η.Π.Α., επικοινωνήστε με τον τοπικό σας διανομέα.

### ΑΛΛΑΓΗ ΤΟΥ PIN

Για να αλλάξετε το PIN:



1. Πατήστε το εικονίδιο ρυθμίσεων συστήματος που βρίσκεται στην κάτω αριστερή γωνία της οθόνης Επιλογή ασθενούς.

Εμφανίζεται η οθόνη Εισάγετε Pin.



2. Πατήστε 1111 (την εργοστασιακή προεπιλογή PIN) ή το τρέχον PIN.

Εμφανίζεται η οθόνη Ρυθμίσεις Συστήματος.

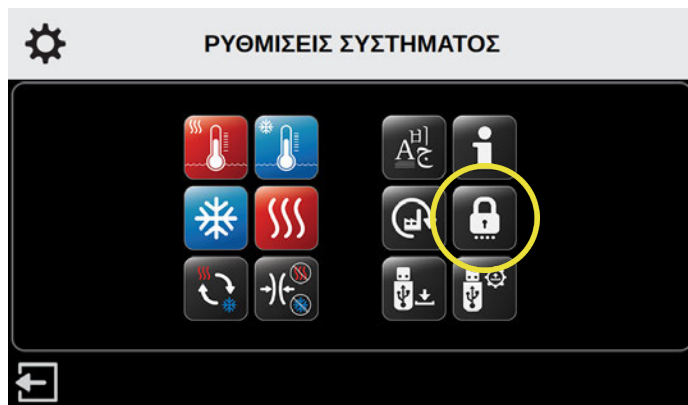

3. Πατήστε το εικονίδιο ασφάλειας.

Εμφανίζεται η οθόνη Εισαγωγή Τρέχοντος PIN.



4. Πατήστε 1111 (την εργοστασιακή προεπιλογή PIN) ή το τρέχον PIN.

Εμφανίζεται η οθόνη Εισαγωγή Νέου PIN.



5. Πατήστε τους επιθυμητούς αριθμούς για να εισάγετε το νέο τετραψήφιο PIN.

**ΣΗΜΕΙΩΣΗ:** Για επιστροφή στις Ρυθμίσεις Συστήματος χωρίς αλλαγή του PIN, πατήστε το κουμπί επιστροφής .

Εμφανίζεται η οθόνη Επανεισαγωγή Νέου PIN.



6. Επανεισάγετε το νέο PIN για επιβεβαίωση.

Εμφανίζεται η οθόνη Επιβεβαίωση Αλλαγής PIN.

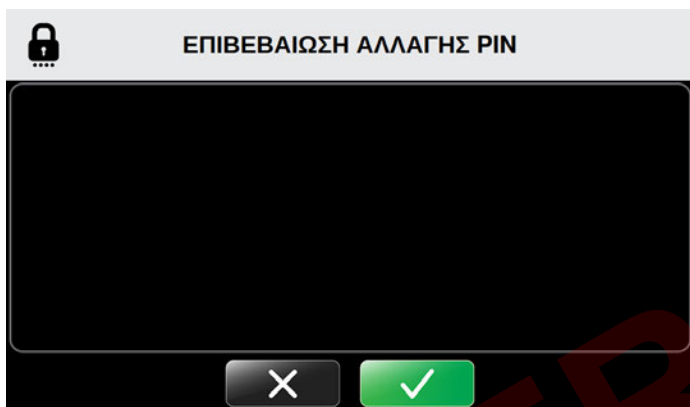

7. Για επιβεβαίωση της αλλαγής του PIN, πατήστε το κουμπί επιβεβαίωσης
8. Για να ακυρώσετε την αλλαγή του PIN, πατήστε το κουμπί ακύρωσης

Μετά την επιβεβαίωση, επανέρχεται η οθόνη Ρυθμίσεις Συστήματος, που σας επιτρέπει να αλλάξετε άλλες ρυθμίσεις.

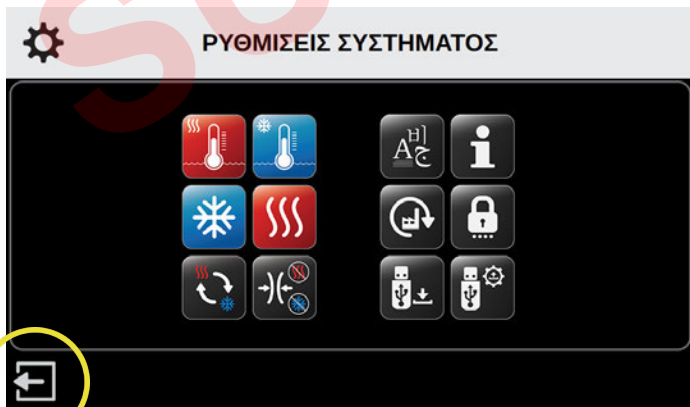

9. Εάν δεν απαιτείται καμία άλλη αλλαγή, πατήστε το εικονίδιο εξόδου για να αποθηκεύσετε τις νέες ρυθμίσεις. Θυμηθείτε να διατηρείτε το PIN σας ασφαλές και προσβάσιμο. Το PIN είναι απαραίτητο για πρόσβαση στις Ρυθμίσεις Συστήματος και για την αλλαγή των προεπιλεγμένων ρυθμίσεων.

## ΡΥΘΜΙΣΗ ΠΡΟΕΠΙΛΟΓΩΝ

Οι προεπιλεγμένες ρυθμίσεις καθορίζουν την ελάχιστη, τη μέγιστη και την προεπιλεγμένη θερμοκρασία θεραπείας, τα επίπεδα συμπίεσης της θεραπείας και τον χρόνο θεραπείας. Μπορείτε να χρησιμοποιήσετε το σύστημα Med4 Elite με τις εργοστασιακές ρυθμίσεις ή να αλλάξετε αυτές τις ρυθμίσεις οποτεδήποτε.











Η οθόνη Δεξαμενή Θέρμανσης Ρυθμίσεις Θερμοκρασίας εμφανίζεται παρακάτω, ως παράδειγμα του τρόπου ρύθμισης των προεπιλογών.



1. Για να ρυθμίσετε τις ελάχιστες προεπιλογές: Πατήστε το βέλος συν (+) για αύξηση και το βέλος μείον (-) για μείωση της θερμοκρασίας, για την επιλογή της ελάχιστης επιτρεπόμενης ρύθμισης θεραπείας. Στο παραπάνω παράδειγμα, η ελάχιστη επιτρεπόμενη θερμοκρασία όταν ρυθμίζεται μια συνεδρία θερμοθεραπείας θα είναι 35 °C (95 °F). Οι χρήστες δεν θα μπορούν να ρυθμίσουν θερμοκρασία θερμοθεραπείας χαμηλότερη από 35 °C (95 °F).
2. Για να ρυθμίσετε τις μέγιστες προεπιλογές: Πατήστε το βέλος συν (+) για αύξηση και το βέλος μείον (-) για μείωση της θερμοκρασίας, για την επιλογή της μέγιστης επιτρεπόμενης ρύθμισης θεραπείας. Στο παραπάνω παράδειγμα, η μέγιστη επιτρεπόμενη θερμοκρασία όταν ρυθμίζεται μια συνεδρία θερμοθεραπείας θα είναι 45 °C (113 °F). Οι χρήστες δεν θα μπορούν να ρυθμίσουν θερμοκρασία θερμοθεραπείας υψηλότερη από 45 °C (113 °F).
3. Για να ρυθμίσετε τις προεπιλογές: Πατήστε το βέλος συν (+) για αύξηση και το βέλος μείον (-) για μείωση της θερμοκρασίας, για την επιλογή της προεπιλεγμένης ρύθμισης θεραπείας. Στο παραπάνω παράδειγμα, η προεπιλεγμένη θερμοκρασία όταν ρυθμίζεται μια συνεδρία θερμοθεραπείας θα είναι 41 °C (105 °F). Αυτή είναι η ρύθμιση θερμοκρασίας που εμφανίζεται πρώτη στην οθόνη Θερμοθεραπεία, όταν διαμορφώνεται μια συνεδρία θερμοθεραπείας. Οι χρήστες μπορούν να προσαρμόσουν αυτήν τη θερμοκρασία για συγκεκριμένες συνεδρίες θεραπείας, αλλά όχι εκτός του εύρους τιμών που καθορίζεται στις ελάχιστες και μέγιστες ρυθμίσεις παραπάνω.

Μια πλήρης παράθεση όλων των εργοστασιακών ρυθμίσεων εμφανίζεται στις παρακάτω σελίδες.

**ΡΥΘΜΙΣΕΙΣ ΕΡΓΟΣΤΑΣΙΑΚΩΝ ΠΡΟΕΠΙΛΟΓΩΝ**

	Ελάχιστη ρύθμιση	Μέγιστη ρύθμιση	Προεπιλεγμένη ρύθμιση
<b>Θερμοκρασία δεξαμενής</b>			
 Θέρμανση	35 °C / 95 °F	45 °C / 113 °F	41 °C / 105 °F
 Ψύξη	3 °C / 38 °F	16 °C / 60 °F	7 °C / 45 °F
<b>Θερμοθεραπεία</b>			
 Επίπεδο συμπίεσης	Καθόλου	Χαμηλή	Καθόλου
 Χρόνος θεραπείας	5 λεπτά	30 λεπτά	15 λεπτά
<b>Κρυοθεραπεία</b>			
 Επίπεδο συμπίεσης	Καθόλου	Υψηλή	Καθόλου
 Χρόνος θεραπείας	5 λεπτά	60 λεπτά	15 λεπτά
 Αναβολή	Απενεργοποιημένη	Ενεργοποιημένη	Απενεργοποιημένη
Όταν είναι ενεργοποιημένη η Αναβολή:			
 Διάρκεια αναβολής	30 λεπτά	60 λεπτά	30 λεπτά
 Αριθμός κύκλων αναβολής	2	6	4
<b>Θεραπεία συμπίεσης</b>			
 Επίπεδο	Χαμηλή	Υψηλή	Χαμηλή
 Χρόνος θεραπείας	5 λεπτά	60 λεπτά	15 λεπτά

ΡΥΘΜΙΣΕΙΣ ΕΡΓΟΣΤΑΣΙΑΚΩΝ ΠΡΟΕΠΙΛΟΓΩΝ			
	Ελάχιστη ρύθμιση	Μέγιστη ρύθμιση	Προεπιλεγμένη ρύθμιση
 Θεραπεία ταχείας εναλλαγής			
 Χρόνος θερμοθεραπείας	1 λεπτό	10 λεπτά	3 λεπτά
 Χρόνος κρυοθεραπείας	1 λεπτό	10 λεπτά	3 λεπτά
 Συνολικός χρόνος θεραπείας	15 λεπτά	90 λεπτά	30 λεπτά
 Συμπίεση με θερμότητα	Καθόλου	Χαμηλή	Καθόλου
 Συμπίεση με ψύχος	Καθόλου	Υψηλή	Καθόλου
 Ρύθμιση έναρξης θεραπείας	—	—	Ψύξη
 Θερμοκρασία			
 Κλίμακα βαθμών	—	—	°F
 Γλώσσα	—	—	Αγγλικά

## ΠΡΟΣΒΑΣΗ ΣΤΙΣ ΡΥΘΜΙΣΕΙΣ ΣΥΣΤΗΜΑΤΟΣ

Για να αλλάξετε τις προεπιλεγμένες ρυθμίσεις, εισάγετε τις Ρυθμίσεις Συστήματος από την οθόνη Επιλογή Ασθενούς:



1. Πατήστε το εικονίδιο ρυθμίσεων συστήματος που βρίσκεται στην κάτω αριστερή γωνία της οθόνης Επιλογή ασθενούς.

Εμφανίζεται η οθόνη Εισάγετε Pin.



2. Χρησιμοποιήστε το πληκτρολόγιο για να εισαγάγετε το PIN σας.

Μπορείτε πλέον να χρησιμοποιήσετε το περιβάλλον εργασίας Ρυθμίσεις Συστήματος για να αλλάξετε τις ρυθμίσεις του συστήματος Med4 Elite που έχετε.





## ΡΥΘΜΙΣΕΙΣ ΘΕΡΜΑΝΣΗΣ

Το σύστημα Med4 Elite σας επιτρέπει να ορίσετε τις παρακάτω προεπιλεγμένες ρυθμίσεις της θερμοθεραπείας:

- Ελάχιστες και μέγιστες προεπιλεγμένες θερμοκρασίες
- Ελάχιστοι, μέγιστοι και προεπιλεγμένοι χρόνοι συνεδριών θεραπειών
- Ρυθμίσεις συμπίεσης: Χαμηλή και καθόλου συμπίεση

Αυτές οι ρυθμίσεις προσδιορίζουν τα όρια στα οποία μπορεί να ρυθμιστεί το σύστημα Med4 Elite για μεμονωμένες συνεδρίες θεραπείας.

## ΡΥΘΜΙΣΕΙΣ ΘΕΡΜΟΚΡΑΣΙΑΣ ΘΕΡΜΑΝΣΗΣ

Για να ρυθμίσετε τις προεπιλεγμένες ρυθμίσεις θερμοκρασίας για τη θερμοθεραπεία:



1. Από την οθόνη Ρυθμίσεις συστήματος, πατήστε το εικονίδιο θερμοκρασίας θέρμανσης

Εμφανίζεται η οθόνη Δεξαμενή Θέρμανσης Ρυθμίσεις Θερμοκρασίας.

Αυτή η οθόνη σας επιτρέπει να ελέγχετε τις ρυθμίσεις ελάχιστης, μέγιστης και προεπιλεγμένης θερμοκρασίας θέρμανσης.

**ΣΗΜΕΙΩΣΗ:** Η μονάδα ελέγχου έχει ως εργοστασιακές ρυθμίσεις ελάχιστης θέρμανσης 35 °C / 95 °F και μέγιστης θέρμανσης 45 °C / 113 °F. Η προεπιλεγμένη ρύθμιση θέρμανσης είναι 41 °C / 105 °F.



2. Πατήστε τα βέλη συν (+) για αύξηση ή μείον (-) για μείωση της ελάχιστης, μέγιστης και προεπιλεγμένης θερμοκρασίας θέρμανσης για τις θεραπείες.

Όταν επιλεγθεί ο τρόπος λειτουργίας θερμοθεραπείας για μια θεραπεία, η μονάδα ελέγχου θα τεθεί στην προεπιλεγμένη θερμοκρασία.

3. Για να επιβεβαιώσετε τις προεπιλεγμένες ρυθμίσεις της δεξαμενής θέρμανσης, πατήστε το κουμπί επιβεβαίωσης
4. Για να ακυρώσετε αυτές τις ρυθμίσεις, πατήστε το κουμπί ακύρωσης

Μετά την επιβεβαίωση, επανέρχεται η οθόνη Ρυθμίσεις Συστήματος, που σας επιτρέπει να αλλάξετε άλλες προεπιλεγμένες ρυθμίσεις.



5. Όταν έχετε κάνει όλες τις επιθυμητές αλλαγές, πατήστε το εικονίδιο εξόδου για να αποθηκεύσετε τις ρυθμίσεις του συστήματος.

Ο υπολογιστής της μονάδας ελέγχου απενεργοποιείται.

6. Πατήστε το κουμπί On/Off (Ενεργοποίηση/Απενεργοποίηση) που βρίσκεται στο πάνω μέρος της οθόνης αφής για να επανεκκινήσετε τον υπολογιστή.

## ΡΥΘΜΙΣΕΙΣ ΧΡΟΝΟΥ ΘΕΡΜΑΝΣΗΣ

Για να ρυθμίσετε τις προεπιλεγμένες ρυθμίσεις χρόνου για τη θερμοθεραπεία:



1. Από την οθόνη Ρυθμίσεις Συστήματος, πατήστε το εικονίδιο ρυθμίσεων θέρμανσης.

-Εμφανίζεται η οθόνη Θερμοθεραπεία Ρυθμίσεις.

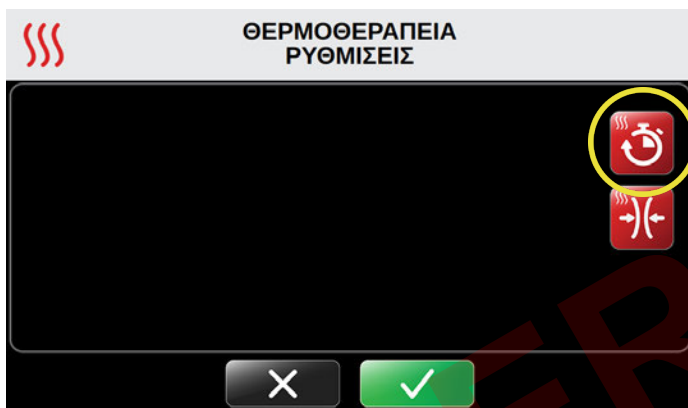

2. Πατήστε το εικονίδιο χρόνου θέρμανσης στην επάνω δεξιά γωνία της οθόνης.

Εμφανίζεται η οθόνη Θερμοθεραπεία Ρυθμίσεις Χρόνου.

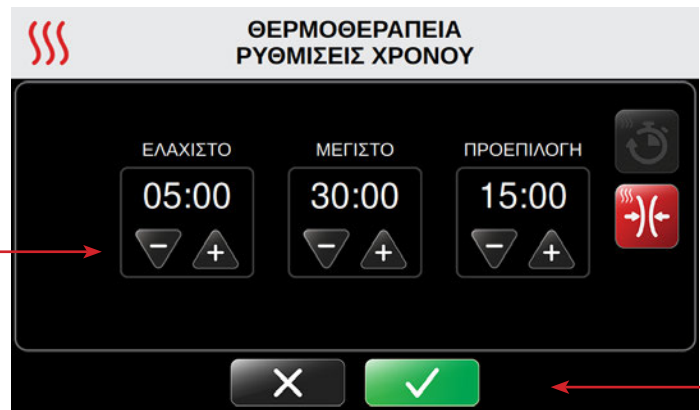

Αυτή η οθόνη σας επιτρέπει να ελέγχετε τις ρυθμίσεις ελάχιστου, μέγιστου και προεπιλεγμένου χρόνου συνεδρίας θέρμανσης. Οι χρόνοι ρυθμίζονται σε διαστήματα των πέντε λεπτών και προβάλλονται με τη μορφή λεπτά: δευτερόλεπτα.

**ΣΗΜΕΙΩΣΗ:** Η μονάδα ελέγχου έχει καθορισμένες εργοστασιακές ρυθμίσεις χρόνου 5 λεπτά ελάχιστο και 30 λεπτά μέγιστο. Η προεπιλεγμένη ρύθμιση χρόνου είναι τα 15 λεπτά.



3. Πατήστε τα βέλη συν (+) για αύξηση ή μείον (-) για μείωση της ελάχιστης, μέγιστης και προεπιλεγμένης ρύθμισης χρόνου θέρμανσης για τις θεραπείες.

Όταν επιλεγθεί ο τρόπος λειτουργίας θερμοθεραπείας για μια θεραπεία, η μονάδα ελέγχου θα τεθεί στον προεπιλεγμένο χρόνο.

4. Για να επιβεβαιώσετε τις προεπιλεγμένες ρυθμίσεις χρόνου θέρμανσης, πατήστε το κουμπί επιβεβαίωσης .
5. Για να ακυρώσετε αυτές τις ρυθμίσεις, πατήστε το κουμπί ακύρωσης .

Μετά την επιβεβαίωση, επανέρχεται η οθόνη Ρυθμίσεις Συστήματος, που σας επιτρέπει να αλλάξετε άλλες ρυθμίσεις του συστήματος.



6. Όταν έχετε κάνει όλες τις επιθυμητές αλλαγές, πατήστε το εικονίδιο εξόδου  για να αποθηκεύσετε τις ρυθμίσεις του συστήματος.

Ο υπολογιστής της μονάδας ελέγχου απενεργοποιείται.

7. Πατήστε το κουμπί On/Off (Ενεργοποίηση/Απενεργοποίηση) που βρίσκεται στο πάνω μέρος της οθόνης αφής για να επανεκκινήσετε τον υπολογιστή.

## ΡΥΘΜΙΣΕΙΣ ΣΥΜΠΙΕΣΗΣ ΜΕ ΘΕΡΜΑΝΣΗ

Για να ρυθμίσετε τις προεπιλεγμένες ρυθμίσεις συμπίεσης για τη θερμοθεραπεία:

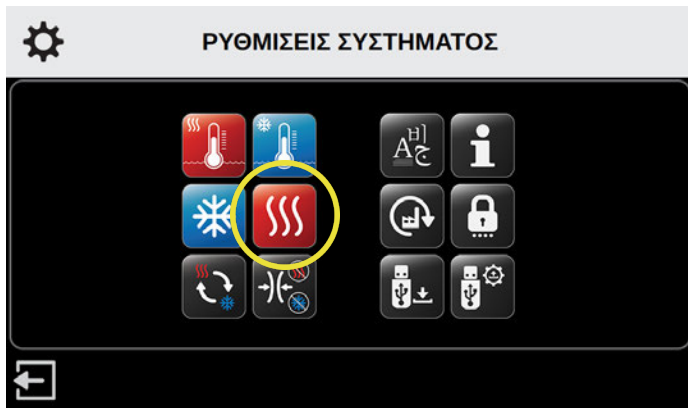

1. Από την οθόνη Ρυθμίσεις Συστήματος, πατήστε το εικονίδιο ρυθμίσεων θέρμανσης.

Εμφανίζεται η οθόνη Θερμοθεραπεία Ρυθμίσεις.

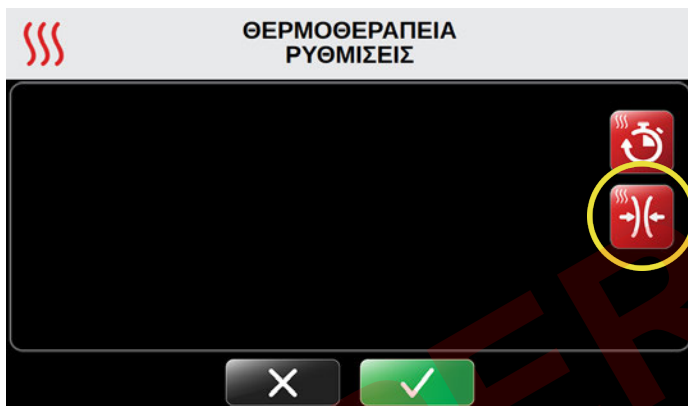

2. Πατήστε το εικονίδιο συμπίεσης με θέρμανση στη δεξιά πλευρά της οθόνης.

Εμφανίζεται η οθόνη Θερμοθεραπεία Ρυθμίσεις Συμπίεσης.

Αυτή η οθόνη σας επιτρέπει να ελέγξετε τη μέγιστη ρύθμιση συμπίεσης με θέρμανση. Η ελάχιστη και η προεπιλεγμένη ρύθμιση είναι ρυθμισμένες στην επιλογή χωρίς συμπίεση και δεν μπορούν να αλλάξουν. Αυτό διασφαλίζει ότι η επιλογή χωρίς συμπίεση είναι πάντα διαθέσιμη για μεμονωμένες συνεδρίες.

**ΣΗΜΕΙΩΣΗ:** Το σύστημα Med4 Elite έχει ως μέγιστη ρύθμιση τη χαμηλή συμπίεση, όπως ενδεικνύεται για χρήση με τη θερμοθεραπεία. Δεν μπορείτε να υπερβείτε αυτήν τη ρύθμιση.

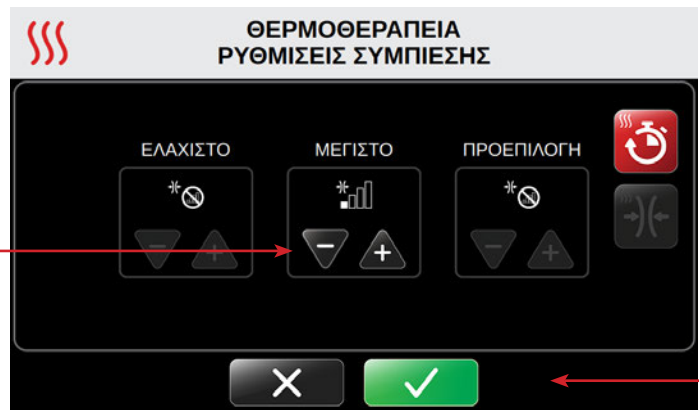

3. Κάτω από τη μέγιστη ρύθμιση, πατήστε το βέλος πλην (-) για απενεργοποίηση ή το βέλος συν (+) για να ορίσετε χαμηλή συμπίεση για τις θεραπείες.

Διαθέσιμα επίπεδα συμπίεσης:



Χωρίς συμπίεση



Χαμηλή συμπίεση  
5 - 15 mmHg

4. Για να επιβεβαιώσετε τις προεπιλεγμένες ρυθμίσεις συμπίεσης με θέρμανση, πατήστε το κουμπί επιβεβαίωσης
5. Για να ακυρώσετε αυτές τις ρυθμίσεις, πατήστε το κουμπί ακύρωσης

Μετά την επιβεβαίωση, επανέρχεται η οθόνη Ρυθμίσεις Συστήματος, που σας επιτρέπει να αλλάξετε άλλες ρυθμίσεις του συστήματος.



6. Όταν έχετε κάνει όλες τις επιθυμητές αλλαγές, πατήστε το εικονίδιο εξόδου για να αποθηκεύσετε τις ρυθμίσεις του συστήματος.

Ο υπολογιστής της μονάδας ελέγχου απενεργοποιείται.

7. Πατήστε το κουμπί On/Off (Ενεργοποίηση/Απενεργοποίηση) που βρίσκεται στο πάνω μέρος της οθόνης αφής για να επανεκκινήσετε τον υπολογιστή.

## ΡΥΘΜΙΣΕΙΣ ΨΥΞΗΣ

Το σύστημα Med4 Elite σας επιτρέπει να ορίσετε τις παρακάτω προεπιλεγμένες ρυθμίσεις κρυοθεραπείας:

- Ελάχιστες και μέγιστες προεπιλεγμένες θερμοκρασίες
- Ελάχιστοι, μέγιστοι και προεπιλεγμένοι χρόνοι συνεδριών θεραπειών
- Ρυθμίσεις συμπίεσης: Χαμηλή, μεσαία-χαμηλή, μεσαία, υψηλή και χωρίς συμπίεση
- Ενεργοποίηση/απενεργοποίηση αναβολής
- Ελάχιστοι, μέγιστοι και προεπιλεγμένοι χρόνοι κύκλου αναβολής

Αυτές οι ρυθμίσεις προσδιορίζουν τα όρια στα οποία μπορεί να ρυθμιστεί το σύστημα Med4 Elite για μεμονωμένες συνεδρίες θεραπείας.

## ΡΥΘΜΙΣΕΙΣ ΘΕΡΜΟΚΡΑΣΙΑΣ ΨΥΞΗΣ

Για να ρυθμίσετε τις προεπιλεγμένες ρυθμίσεις θερμοκρασίας για την κρυοθεραπεία:



1. Από την οθόνη Ρυθμίσεις συστήματος, πατήστε το εικονίδιο θερμοκρασίας ψύξης

Εμφανίζεται η οθόνη Δεξαμενή Ψύξης Ρυθμίσεις Θερμοκρασίας.

Αυτή η οθόνη σας επιτρέπει να ελέγχετε τις ρυθμίσεις ελάχιστης, μέγιστης και προεπιλεγμένης θερμοκρασίας ψύξης.

**ΣΗΜΕΙΩΣΗ:** Η μονάδα ελέγχου έχει ως εργοστασιακές ρυθμίσεις ελάχιστης ψύξης 3 °C / 38 °F και μέγιστης ψύξης 16 °C / 60 °F. Η προεπιλεγμένη ρύθμιση ψύξης είναι 7 °C / 45 °F.



2. Πατήστε τα βέλη συν (+) για αύξηση ή μείον (-) για μείωση της ελάχιστης, μέγιστης και προεπιλεγμένης θερμοκρασίας ψύξης για τις θεραπείες.

Όταν επιλεγθεί ο τρόπος λειτουργίας κρυοθεραπείας για μια θεραπεία, η μονάδα ελέγχου θα τεθεί στην προεπιλεγμένη θερμοκρασία.

3. Για να επιβεβαιώσετε τις προεπιλεγμένες ρυθμίσεις της δεξαμενής ψύξης, πατήστε το κουμπί επιβεβαίωσης
4. Για να ακυρώσετε αυτές τις ρυθμίσεις, πατήστε το κουμπί ακύρωσης

Μετά την επιβεβαίωση, επανέρχεται η οθόνη Ρυθμίσεις Συστήματος, που σας επιτρέπει να αλλάξετε άλλες ρυθμίσεις του συστήματος.

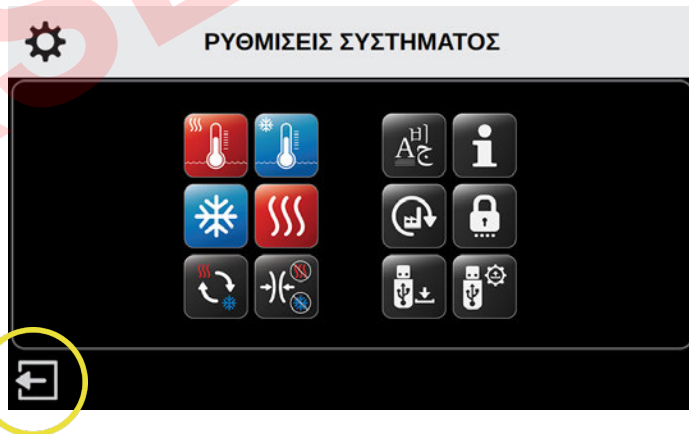

5. Όταν έχετε κάνει όλες τις επιθυμητές αλλαγές, πατήστε το εικονίδιο εξόδου για να αποθηκεύσετε τις ρυθμίσεις του συστήματος.

Ο υπολογιστής της μονάδας ελέγχου απενεργοποιείται.

6. Πατήστε το κουμπί On/Off (Ενεργοποίηση/Απενεργοποίηση) που βρίσκεται στο πάνω μέρος της οθόνης αφής για να επανεκκινήσετε τον υπολογιστή.

## ΡΥΘΜΙΣΕΙΣ ΧΡΟΝΟΥ ΨΥΞΗΣ

Για να ρυθμίσετε τις προεπιλεγμένες ρυθμίσεις χρόνου και συμπίεσης για την κρυοθεραπεία:

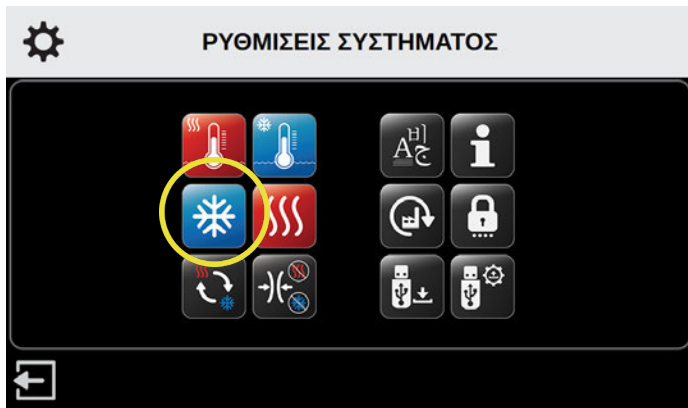

1. Από την οθόνη Ρυθμίσεις Συστήματος, πατήστε το εικονίδιο ρυθμίσεων ψύξης

Εμφανίζεται η οθόνη Κρυοθεραπεία Ρυθμίσεις.

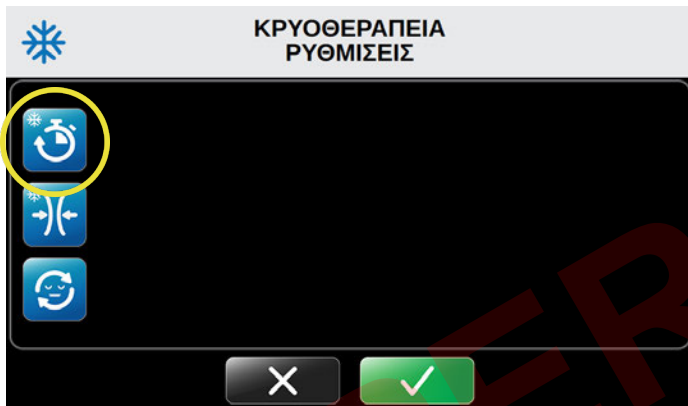

2. Πατήστε το εικονίδιο χρόνου ψύξης στην επάνω αριστερή γωνία της οθόνης.

Εμφανίζεται η οθόνη Κρυοθεραπεία Ρυθμίσεις Χρόνου.

Αυτή η οθόνη σας επιτρέπει να ελέγχετε τις ρυθμίσεις ελάχιστου, μέγιστου και προεπιλεγμένου χρόνου συνεδρίας ψύξης. Οι χρόνοι ρυθμίζονται σε διαστήματα των πέντε λεπτών και προβάλλονται με τη μορφή λεπτά: δευτερόλεπτα.

**ΣΗΜΕΙΩΣΗ:** Η μονάδα ελέγχου έχει καθορισμένες εργοστασιακές ρυθμίσεις χρόνου 5 λεπτά ελάχιστο και 60 λεπτά μέγιστο. Η προεπιλεγμένη ρύθμιση χρόνου είναι τα 15 λεπτά.

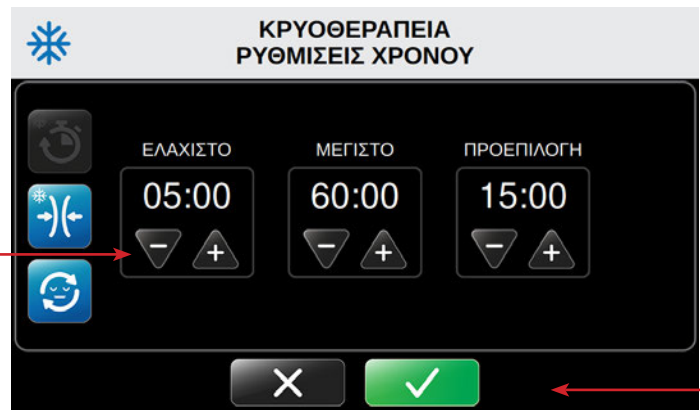

3. Πατήστε τα βέλη συν (+) για αύξηση ή μείον (-) για μείωση του ελάχιστου, μέγιστου και προεπιλεγμένου χρόνου ψύξης για τις θεραπείες.

Όταν επιλεγθεί ο τρόπος λειτουργίας κρυοθεραπείας για μια θεραπεία, η μονάδα ελέγχου θα τεθεί στον προεπιλεγμένο χρόνο.

4. Για να επιβεβαιώσετε τις προεπιλεγμένες ρυθμίσεις χρόνου ψύξης, πατήστε το κουμπί επιβεβαίωσης
5. Για να ακυρώσετε αυτές τις ρυθμίσεις, πατήστε το κουμπί ακύρωσης

Μετά την επιβεβαίωση, επανέρχεται η οθόνη Ρυθμίσεις Συστήματος, που σας επιτρέπει να αλλάξετε άλλες ρυθμίσεις του συστήματος.

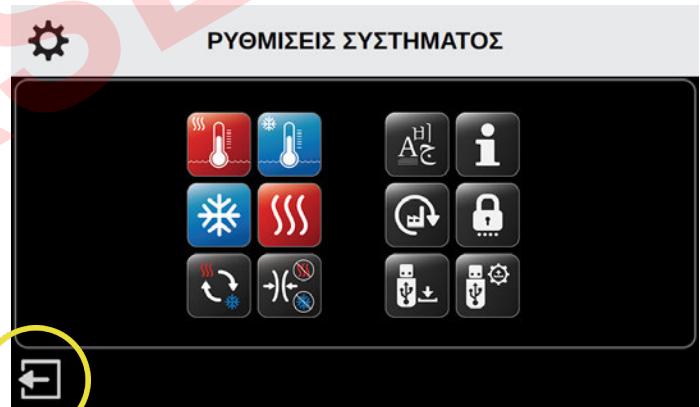

6. Όταν έχετε κάνει όλες τις επιθυμητές αλλαγές, πατήστε το εικονίδιο εξόδου για να αποθηκεύσετε τις ρυθμίσεις του συστήματος.

Ο υπολογιστής της μονάδας ελέγχου απενεργοποιείται.

7. Πατήστε το κουμπί On/Off (Ενεργοποίηση/Απενεργοποίηση) που βρίσκεται στο πάνω μέρος της οθόνης αφής για να επανεκκινήσετε τον υπολογιστή.

## ΡΥΘΜΙΣΕΙΣ ΣΥΜΠΙΕΣΗΣ ΜΕ ΨΥΞΗ

Για να ρυθμίσετε τις προεπιλεγμένες ρυθμίσεις συμπίεσης για την κρυοθεραπεία:

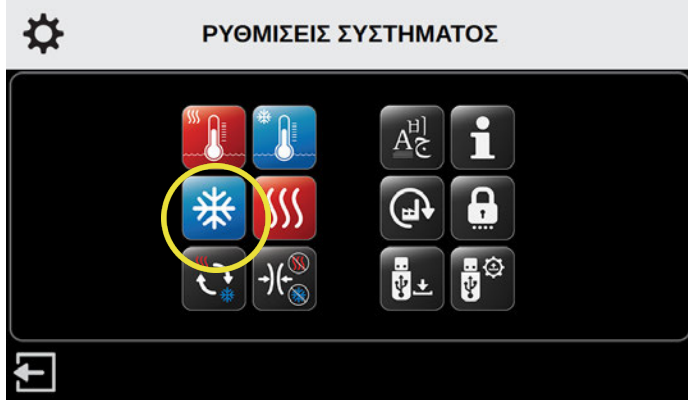

1. Από την οθόνη Ρυθμίσεις Συστήματος, πατήστε το εικονίδιο ρυθμίσεων ψύξης.

Εμφανίζεται η οθόνη Κρυοθεραπεία Ρυθμίσεις.

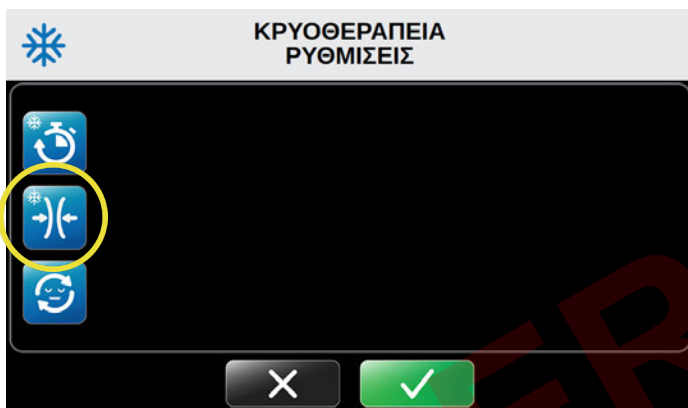

2. Πατήστε το εικονίδιο συμπίεσης με ψύξη στην αριστερή πλευρά της οθόνης.

Εμφανίζεται η οθόνη Κρυοθεραπεία Ρυθμίσεις Συμπίεσης.

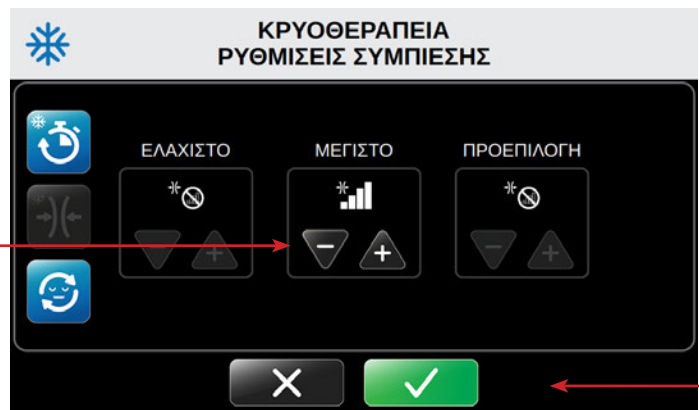

Αυτή η οθόνη σας επιτρέπει να ελέγξετε τη μέγιστη ρύθμιση συμπίεσης με ψύξη. Η ελάχιστη και η προεπιλεγμένη ρύθμιση είναι ρυθμισμένες στην επιλογή χωρίς συμπίεση και δεν μπορούν να αλλάξουν. Αυτό διασφαλίζει ότι η επιλογή χωρίς συμπίεση είναι πάντα διαθέσιμη για μεμονωμένες συνεδρίες.

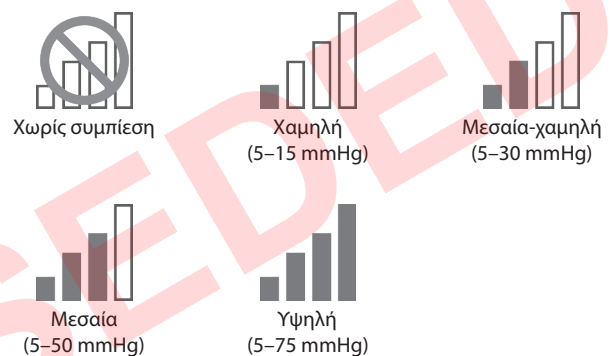

3. Πατήστε τα βέλη συν (+) για αύξηση ή μείον (-) για μείωση της μέγιστης και προεπιλεγμένης ρύθμισης συμπίεσης με ψύξη.

Διαθέσιμα επίπεδα συμπίεσης:



4. Για να επιβεβαιώσετε τις προεπιλεγμένες ρυθμίσεις συμπίεσης με ψύξη, πατήστε το κουμπί επιβεβαίωσης .
5. Για να ακυρώσετε αυτές τις ρυθμίσεις, πατήστε το κουμπί ακύρωσης .

Μετά την επιβεβαίωση, επανέρχεται η οθόνη Ρυθμίσεις Συστήματος, που σας επιτρέπει να αλλάξετε άλλες ρυθμίσεις του συστήματος.



6. Όταν έχετε κάνει όλες τις επιθυμητές αλλαγές, πατήστε το εικονίδιο εξόδου  για να αποθηκεύσετε τις ρυθμίσεις του συστήματος.

Ο υπολογιστής της μονάδας ελέγχου απενεργοποιείται.

7. Πατήστε το κουμπί On/Off (Ενεργοποίηση/Απενεργοποίηση) που βρίσκεται στο πάνω μέρος της οθόνης αφής για να επανεκκινήσετε τον υπολογιστή.

## ΛΕΙΤΟΥΡΓΙΑ ΑΝΑΒΟΛΗΣ

Η λειτουργία αναβολής είναι διαθέσιμη μόνο για κρυοθεραπείες. Αυτή η λειτουργία σας επιτρέπει να ρυθμίζετε έως και έξι κύκλους αναβολής. Ένας κύκλος αποτελείται από ενεργοποίηση κρυοθεραπείας και απενεργοποίηση κρυοθεραπείας (αναβολή). Η χρονική διάρκεια της ενεργοποίησης της κρυοθεραπείας και της απενεργοποίησης της κρυοθεραπείας (αναβολή) μπορεί να ρυθμιστεί από τον χρήστη.

Για να ρυθμίσετε τις προεπιλεγμένες ρυθμίσεις αναβολής για την κρυοθεραπεία:

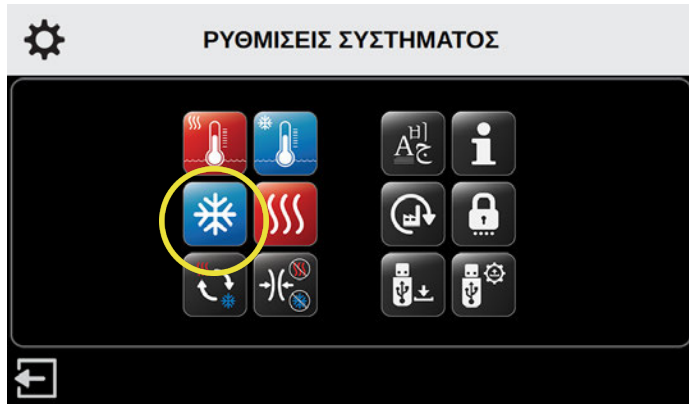

1. Από την οθόνη Ρυθμίσεις Συστήματος, πατήστε το εικονίδιο ρυθμίσεων ψύξης.

Εμφανίζεται η οθόνη Κρυοθεραπεία Ρυθμίσεις.

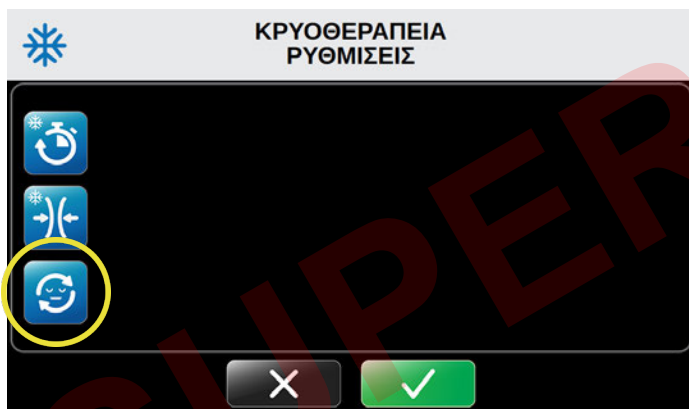

2. Πατήστε το εικονίδιο των ρυθμίσεων αναβολής στην αριστερή πλευρά της οθόνης.

Εμφανίζεται η οθόνη Κρυοθεραπεία Ρυθμίσεις Αναβολής.

**ΣΗΜΕΙΩΣΗ:** Ως προεπιλογή, η λειτουργία αναβολής είναι απενεργοποιημένη. Εάν πατήσετε το πράσινο εικονίδιο αναβολής, ενεργοποιείται η αναβολή. Όταν είναι ενεργοποιημένη η αναβολή, όταν πατήσετε το κόκκινο εικονίδιο αναβολής απενεργοποιείται η αναβολή.



Κρυοθεραπεία  
**Απενεργοποιημένη  
αναβολή**

Πατήστε το πράσινο κουμπί αναβολής για να ενεργοποιήσετε τη λειτουργία αναβολής.



Κρυοθεραπεία  
**Ενεργοποιημένη  
αναβολή**

Πατήστε το κόκκινο εικονίδιο αναβολής για να απενεργοποιήσετε τη λειτουργία αναβολής.

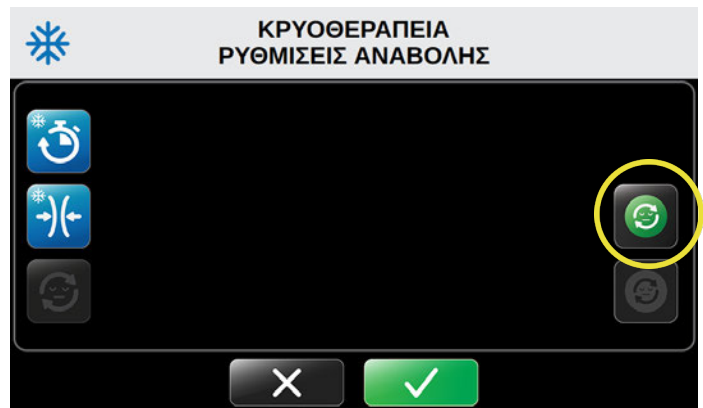

3. Για να ενεργοποιήσετε την αναβολή, πατήστε το εικονίδιο ενεργοποίησης αναβολής.

Ανανεώνεται η οθόνη Κρυοθεραπεία Ρυθμίσεις Αναβολής.

Αυτή η οθόνη σας επιτρέπει να ελέγχετε την ελάχιστη, μέγιστη και προεπιλεγμένη χρονική διάρκεια κατά την οποία η μονάδα ελέγχου βρίσκεται σε αναστολή λειτουργίας (παύση) μεταξύ κύκλων θεραπείας. Οι χρόνοι ρυθμίζονται σε διαστήματα των πέντε λεπτών και προβάλλονται με τη μορφή λεπτά: δευτερόλεπτα.

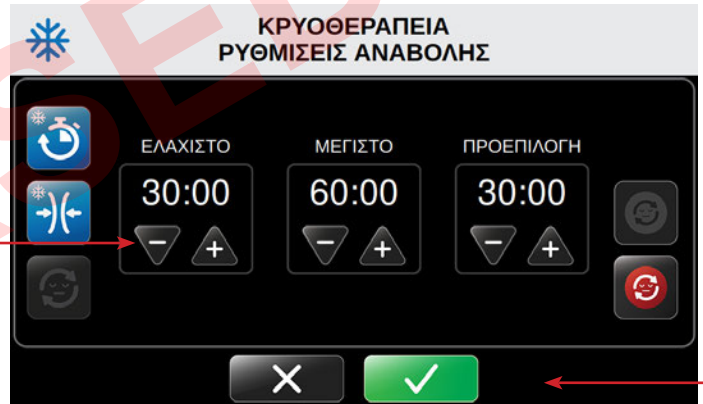

4. Πατήστε τα βέλη συν (+) για αύξηση ή μείον (-) για μείωση του ελάχιστου, μέγιστου και προεπιλεγμένου χρόνου αναβολής για τις θεραπείες.

**ΣΗΜΕΙΩΣΗ:** Για να απενεργοποιήσετε την αναβολή, πατήστε το εικονίδιο απενεργοποίησης αναβολής.

5. Για να επιβεβαιώσετε τις προεπιλεγμένες ρυθμίσεις αναβολής, πατήστε το κουμπί επιβεβαίωσης.
6. Για να ακυρώσετε αυτές τις ρυθμίσεις, πατήστε το κουμπί ακύρωσης.

Μετά την επιβεβαίωση, επανέρχεται η οθόνη Ρυθμίσεις Συστήματος, που σας επιτρέπει να αλλάξετε άλλες ρυθμίσεις.



## ΡΥΘΜΙΣΕΙΣ ΣΥΣΤΗΜΑΤΟΣ



7. Όταν έχετε κάνει όλες τις επιθυμητές αλλαγές, πατήστε το εικονίδιο εξόδου  για να αποθηκεύσετε τις ρυθμίσεις του συστήματος.  
Ο υπολογιστής της μονάδας ελέγχου απενεργοποιείται.
8. Πατήστε το κουμπί On/Off (Ενεργοποίηση/Απενεργοποίηση) που βρίσκεται στο πάνω μέρος της οθόνης αφής για να επανεκκινήσετε τον υπολογιστή.

## ΡΥΘΜΙΣΕΙΣ ΤΑΧΕΙΑΣ ΕΝΑΛΛΑΓΗΣ

Το σύστημα Med4 Elite σας επιτρέπει να ορίσετε τις παρακάτω προεπιλεγμένες ρυθμίσεις ταχείας εναλλαγής:

### Για τα τμήματα της κρυοθεραπείας της θεραπείας ταχείας εναλλαγής:

- Ελάχιστοι, μέγιστοι και προεπιλεγμένοι χρόνοι συνεδριών
- Ρυθμίσεις συμπίεσης: Χαμηλή, μεσαία-χαμηλή, μεσαία, υψηλή και χωρίς συμπίεση

### Για τα τμήματα της θερμοθεραπείας της θεραπείας ταχείας εναλλαγής:

- Ελάχιστοι, μέγιστοι και προεπιλεγμένοι χρόνοι συνεδριών
- Ρυθμίσεις συμπίεσης: Χαμηλή και καθόλου συμπίεση

### Για τις συνεδρίες ταχείας εναλλαγής γενικά:

- Ελάχιστοι, μέγιστοι και προεπιλεγμένοι συνολικοί χρόνοι συνεδριών

Αυτές οι ρυθμίσεις προσδιορίζουν τα όρια στα οποία μπορεί να ρυθμιστεί το σύστημα Med4 Elite για μεμονωμένες συνεδρίες θεραπείας.



## ΡΥΘΜΙΣΕΙΣ ΧΡΟΝΟΥ ΨΥΞΗΣ ΣΕ ΘΕΡΑΠΕΙΑ ΤΑΧΕΙΑΣ ΕΝΑΛΛΑΓΗΣ

Για να ρυθμίσετε τους προεπιλεγμένους χρόνους για τα τμήματα της κρυοθεραπείας της θεραπείας ταχείας εναλλαγής:



1. Από την οθόνη Ρυθμίσεις Συστήματος, πατήστε το εικονίδιο ταχείας εναλλαγής.

Εμφανίζεται η οθόνη Θεραπεία Ταχείας Εναλλαγής Ρυθμίσεις.

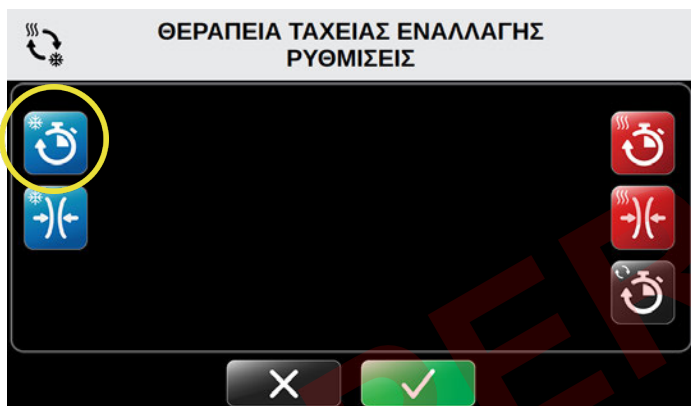

2. Για να ρυθμίσετε τις προεπιλογές χρόνου εναλλαγής ψύξης, πατήστε το εικονίδιο χρόνου εναλλαγής ψύξης.

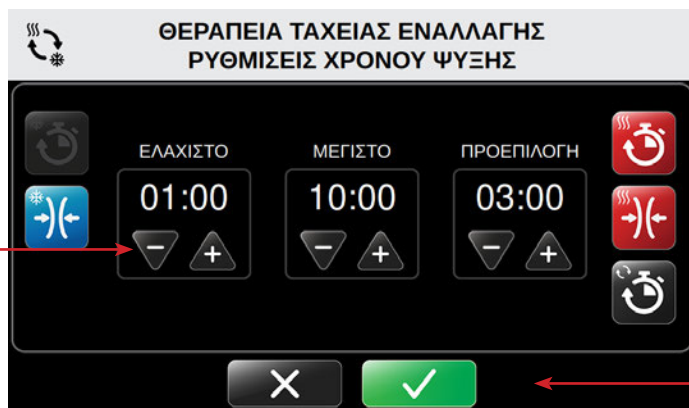

Εμφανίζεται η οθόνη Θεραπεία Ταχείας Εναλλαγής Ρυθμίσεις Χρόνου Ψύξης.

Αυτή η οθόνη σας επιτρέπει να ελέγχετε τις ρυθμίσεις ελάχιστου, μέγιστου και προεπιλεγμένου χρόνου συνεδρίας. Οι χρόνοι ρυθμίζονται σε διαστήματα του ενός λεπτού και προβάλλονται με τη μορφή λεπτά: δευτερόλεπτα.





3. Πατήστε τα βέλη συν (+) για αύξηση ή μείον (-) για μείωση του ελάχιστου, μέγιστου και προεπιλεγμένου χρόνου ψύξης.

Αυτός θα είναι ο προεπιλεγμένος χρόνος συνεδρίας ψύξης για τη θεραπεία ταχείας εναλλαγής όταν η μονάδα ελέγχου είναι ενεργοποιημένη και είναι επιλεγμένος ο τρόπος λειτουργίας θεραπείας ταχείας εναλλαγής.

4. Για να επιβεβαιώσετε τις προεπιλεγμένες ρυθμίσεις χρόνου ψύξης για τη θεραπεία ταχείας εναλλαγής, πατήστε το κουμπί επιβεβαίωσης .
5. Για να ακυρώσετε αυτές τις ρυθμίσεις, πατήστε το κουμπί ακύρωσης .

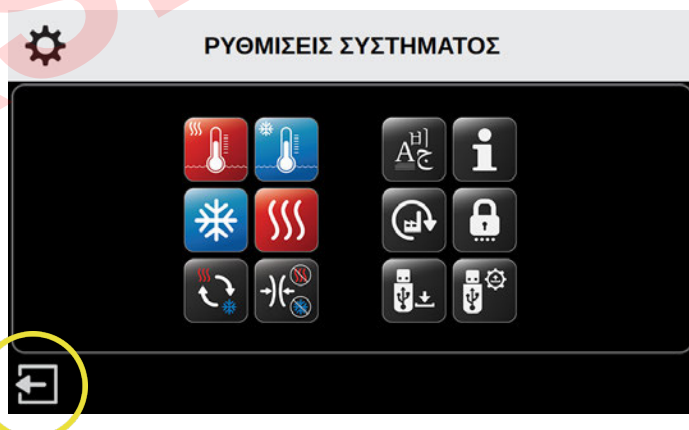
Μετά την επιβεβαίωση, επανέρχεται η οθόνη Ρυθμίσεις Συστήματος, που σας επιτρέπει να αλλάξετε άλλες ρυθμίσεις.



6. Όταν έχετε κάνει όλες τις επιθυμητές αλλαγές, πατήστε το εικονίδιο εξόδου  για να αποθηκεύσετε τις ρυθμίσεις του συστήματος.

Ο υπολογιστής της μονάδας ελέγχου απενεργοποιείται.

7. Πατήστε το κουμπί On/Off (Ενεργοποίηση/Απενεργοποίηση) που βρίσκεται στο πάνω μέρος της οθόνης αφής για να επανεκκινήσετε τον υπολογιστή.

## ΡΥΘΜΙΣΕΙΣ ΣΥΜΠΙΕΣΗΣ ΜΕ ΨΥΞΗ ΣΕ ΘΕΡΑΠΕΙΑ ΤΑΧΕΙΑΣ ΕΝΑΛΛΑΓΗΣ

Για να ρυθμίσετε τις προεπιλεγμένες ρυθμίσεις συμπίεσης για τα τμήματα της κρουοθεραπείας της θεραπείας ταχείας εναλλαγής:



1. Από την οθόνη Ρυθμίσεις Συστήματος, πατήστε το εικονίδιο ταχείας εναλλαγής

Εμφανίζεται η οθόνη Θεραπεία Ταχείας Εναλλαγής Ρυθμίσεις.

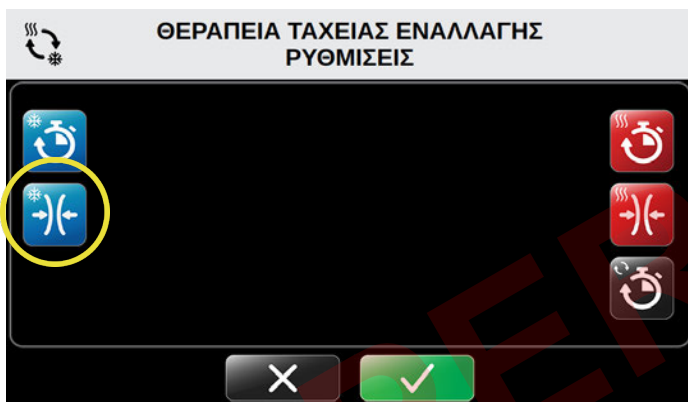

2. Για να ρυθμίσετε την προεπιλογή συμπίεσης με ψύξη, πατήστε το εικονίδιο εναλλαγής συμπίεσης με ψύξη.

Εμφανίζεται η οθόνη Θεραπεία Ταχείας Εναλλαγής Ρυθμίσεις Συμπίεσης Με Ψύξη.

Αυτή η οθόνη σας επιτρέπει να ελέγξετε τη μέγιστη ρύθμιση συμπίεσης με εναλλαγή. Η ελάχιστη και η προεπιλεγμένη ρύθμιση είναι ρυθμισμένες στην επιλογή χωρίς συμπίεση και δεν μπορούν να αλλάξουν. Αυτό διασφαλίζει ότι η επιλογή χωρίς συμπίεση είναι πάντα διαθέσιμη για μεμονωμένες συνεδρίες.

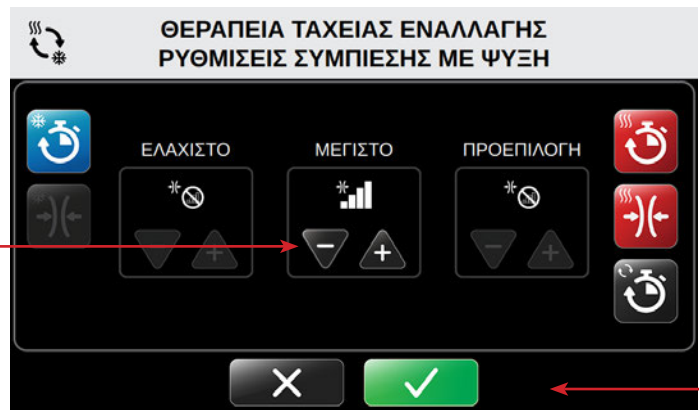

3. Πατήστε τα βέλη συν (+) για αύξηση ή μείον (-) για μείωση της μέγιστης και προεπιλεγμένης ρύθμισης συμπίεσης.

Διαθέσιμα επίπεδα συμπίεσης:

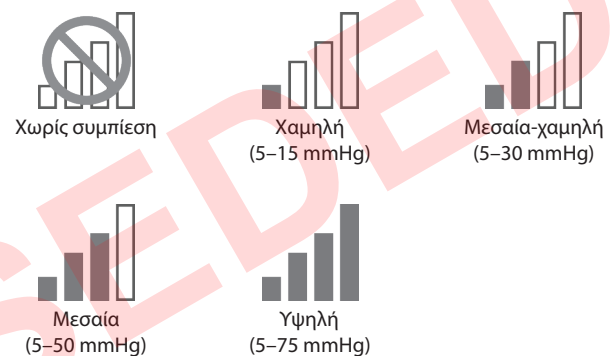

4. Για να επιβεβαιώσετε τις προεπιλεγμένες ρυθμίσεις συμπίεσης με ψύξη για τη θεραπεία ταχείας εναλλαγής, πατήστε το κουμπί επιβεβαίωσης ✓
5. Για να ακυρώσετε αυτές τις ρυθμίσεις, πατήστε το κουμπί ακύρωσης ✕

Μετά την επιβεβαίωση, επανέρχεται η οθόνη Ρυθμίσεις Συστήματος, που σας επιτρέπει να αλλάξετε άλλες ρυθμίσεις.



6. Όταν έχετε κάνει όλες τις επιθυμητές αλλαγές, πατήστε το εικονίδιο εξόδου ↶ για να αποθηκεύσετε τις ρυθμίσεις του συστήματος.

Ο υπολογιστής της μονάδας ελέγχου απενεργοποιείται.

7. Πατήστε το κουμπί On/Off (Ενεργοποίηση/Απενεργοποίηση) που βρίσκεται στο πάνω μέρος της οθόνης αφής για να επανεκκινήσετε τον υπολογιστή.

## ΡΥΘΜΙΣΕΙΣ ΧΡΟΝΟΥ ΘΕΡΜΑΝΣΗΣ ΣΕ ΘΕΡΑΠΕΙΑ ΤΑΧΕΙΑΣ ΕΝΑΛΛΑΓΗΣ

Για να ρυθμίσετε τους προεπιλεγμένους χρόνους για τα τμήματα της θερμοθεραπείας της θεραπείας ταχείας εναλλαγής:

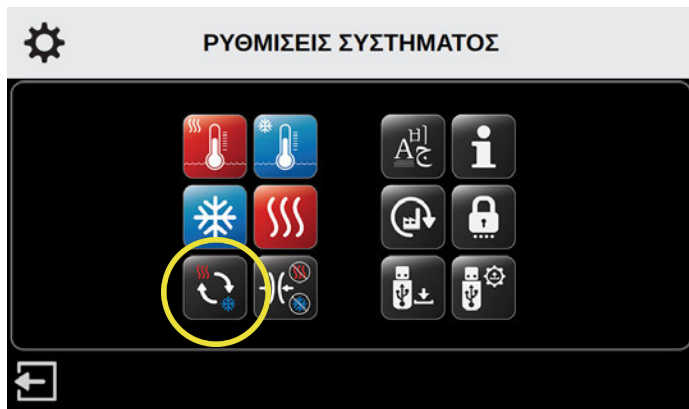

1. Από την οθόνη Ρυθμίσεις Συστήματος, πατήστε το εικονίδιο ταχείας εναλλαγής.

Εμφανίζεται η οθόνη Θεραπεία Ταχείας Εναλλαγής Ρυθμίσεις.

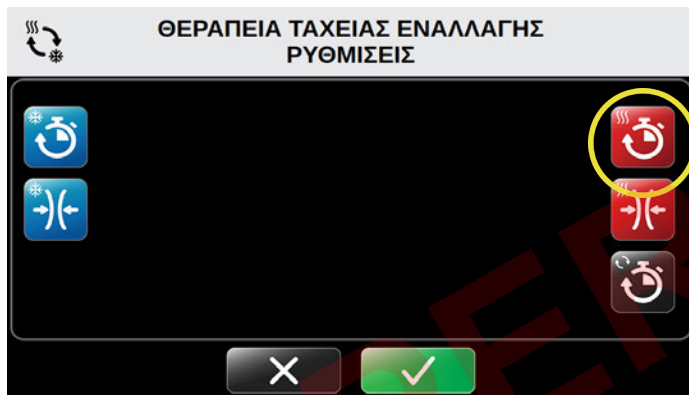

2. Για να ρυθμίσετε τις προεπιλεγμένες χρόνου εναλλαγής θέρμανσης, πατήστε το εικονίδιο χρόνου εναλλαγής θέρμανσης.

Εμφανίζεται η οθόνη Θεραπεία Ταχείας Εναλλαγής Ρυθμίσεις Χρόνου Θέρμανσης.

Αυτή η οθόνη σας επιτρέπει να ελέγχετε τις ρυθμίσεις ελάχιστου, μέγιστου και προεπιλεγμένου χρόνου συνεδρίας. Οι χρόνοι ρυθμίζονται σε διαστήματα του ενός λεπτού και προβάλλονται με τη μορφή λεπτά: δευτερόλεπτα.

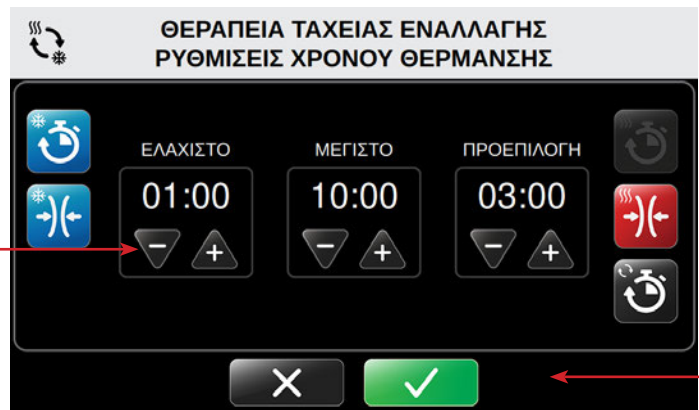

3. Πατήστε τα βέλη συν (+) για αύξηση ή μείον (-) για μείωση του ελάχιστου, μέγιστου και προεπιλεγμένου χρόνου θέρμανσης

Αυτός θα είναι ο προεπιλεγμένος χρόνος συνεδρίας θέρμανσης για τη θεραπεία ταχείας εναλλαγής όταν η μονάδα ελέγχου είναι ενεργοποιημένη και είναι επιλεγμένος ο τρόπος λειτουργίας θεραπείας ταχείας εναλλαγής.

4. Για να επιβεβαιώσετε τις προεπιλεγμένες ρυθμίσεις χρόνου θέρμανσης για τη θεραπεία ταχείας εναλλαγής, πατήστε το κουμπί επιβεβαίωσης
5. Για να ακυρώσετε αυτές τις ρυθμίσεις, πατήστε το κουμπί ακύρωσης

Μετά την επιβεβαίωση, επανέρχεται η οθόνη Ρυθμίσεις Συστήματος, που σας επιτρέπει να αλλάξετε άλλες ρυθμίσεις.



6. Όταν έχετε κάνει όλες τις επιθυμητές αλλαγές, πατήστε το εικονίδιο εξόδου για να αποθηκεύσετε τις ρυθμίσεις του συστήματος.

Ο υπολογιστής της μονάδας ελέγχου απενεργοποιείται.

7. Πατήστε το κουμπί On/Off (Ενεργοποίηση/Απενεργοποίηση) που βρίσκεται στο πάνω μέρος της οθόνης αφής για να επανεκκινήσετε τον υπολογιστή.

## ΡΥΘΜΙΣΕΙΣ ΣΥΜΠΙΕΣΗΣ ΜΕ ΘΕΡΜΑΝΣΗ ΣΕ ΘΕΡΑΠΕΙΑ ΤΑΧΕΙΑΣ ΕΝΑΛΛΑΓΗΣ

Για να ρυθμίσετε τις προεπιλεγμένες ρυθμίσεις συμπίεσης για τα τμήματα της θερμοθεραπείας της θεραπείας ταχείας εναλλαγής:

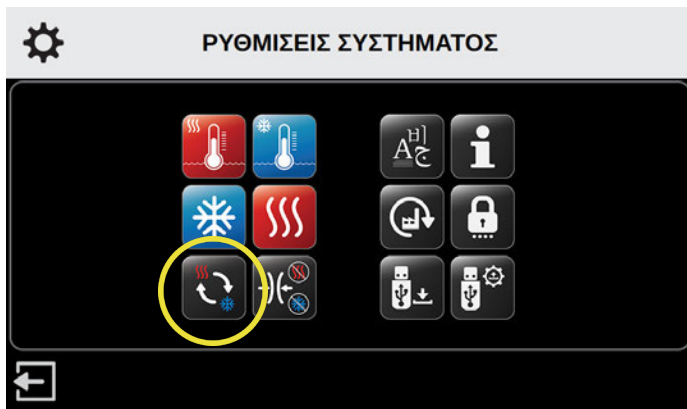

1. Από την οθόνη Ρυθμίσεις Συστήματος, πατήστε το εικονίδιο ταχείας εναλλαγής.

Εμφανίζεται η οθόνη Θεραπεία Ταχείας Εναλλαγής Ρυθμίσεις.

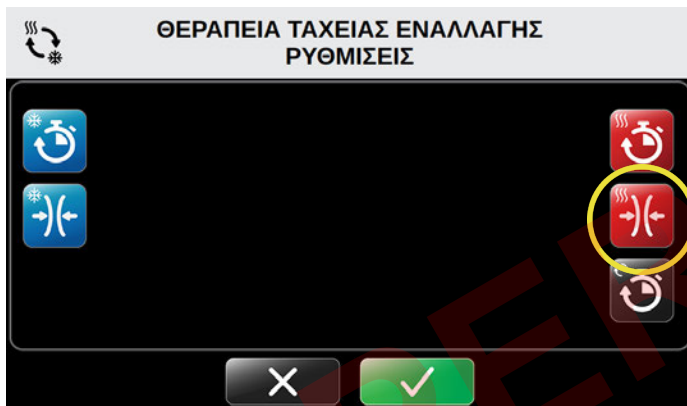

2. Για να ρυθμίσετε την προεπιλογή συμπίεσης με θέρμανση, πατήστε το εικονίδιο εναλλαγής συμπίεσης με θέρμανση.

Εμφανίζεται η οθόνη Θεραπεία Ταχείας Εναλλαγής Ρυθμίσεις Συμπίεσης Με Θέρμανση.

Αυτή η οθόνη σας επιτρέπει να ελέγξετε τη μέγιστη ρύθμιση συμπίεσης με εναλλαγή. Η ελάχιστη και η προεπιλεγμένη ρύθμιση είναι ρυθμισμένες στην επιλογή χωρίς συμπίεση και δεν μπορούν να αλλάξουν. Αυτό διασφαλίζει ότι η επιλογή χωρίς συμπίεση είναι πάντα διαθέσιμη για μεμονωμένες συνεδρίες.

**ΣΗΜΕΙΩΣΗ:** Το σύστημα Med4 Elite έχει ως μέγιστη ρύθμιση τη χαμηλή συμπίεση, όπως ενδείκνυται για χρήση με τη θερμοθεραπεία. Δεν μπορείτε να υπερβείτε αυτήν τη ρύθμιση.

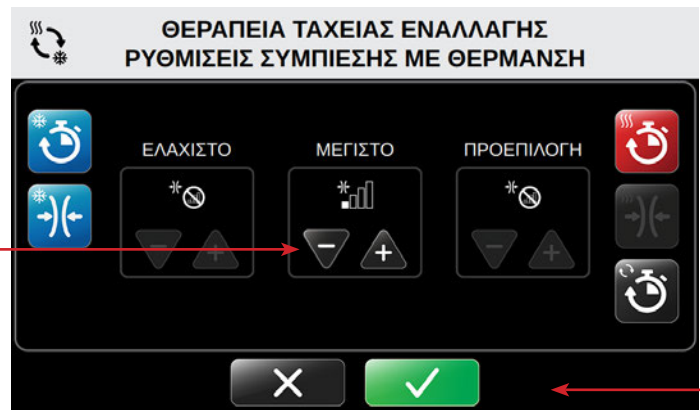

3. Κάτω από τη μέγιστη ρύθμιση, πατήστε το βέλος πλην (-) για απενεργοποίηση ή το βέλος συν (+) για να ορίσετε χαμηλή συμπίεση για τις θεραπείες ταχείας εναλλαγής.

Διαθέσιμα επίπεδα συμπίεσης:



4. Για να επιβεβαιώσετε τις προεπιλεγμένες ρυθμίσεις συμπίεσης με θέρμανση, πατήστε το κουμπί επιβεβαίωσης
5. Για να ακυρώσετε αυτές τις ρυθμίσεις, πατήστε το κουμπί ακύρωσης

Μετά την επιβεβαίωση, επανέρχεται η οθόνη Ρυθμίσεις Συστήματος, που σας επιτρέπει να αλλάξετε άλλες ρυθμίσεις.



6. Όταν έχετε κάνει όλες τις επιθυμητές αλλαγές, πατήστε το εικονίδιο εξόδου για να αποθηκεύσετε τις ρυθμίσεις του συστήματος.

Ο υπολογιστής της μονάδας ελέγχου απενεργοποιείται.

7. Πατήστε το κουμπί On/Off (Ενεργοποίηση/Απενεργοποίηση) που βρίσκεται στο πάνω μέρος της οθόνης αφής για να επανεκκινήσετε τον υπολογιστή.

## ΡΥΘΜΙΣΕΙΣ ΣΥΝΟΛΙΚΟΥ ΧΡΟΝΟΥ ΣΕ ΘΕΡΑΠΕΙΑ ΤΑΧΕΙΑΣ ΕΝΑΛΛΑΓΗΣ

Η ρύθμιση συνολικού χρόνου για τη θεραπεία ταχείας εναλλαγής καθορίζει τη διάρκεια ολόκληρης της συνεδρίας θεραπείας ταχείας εναλλαγής. Όταν ρυθμιστεί ο συνολικός χρόνος, η κρυοθεραπεία και η θερμοθεραπεία θα επαναλαμβάνονται εναλλάξ εντός του συνολικού χρόνου.

Για να ρυθμίσετε τους προεπιλεγμένους συνολικούς χρόνους για τη θεραπεία ταχείας εναλλαγής:



1. Από την οθόνη Ρυθμίσεις Συστήματος, πατήστε το εικονίδιο ταχείας εναλλαγής.

Εμφανίζεται η οθόνη Θεραπεία Ταχείας Εναλλαγής Ρυθμίσεις.

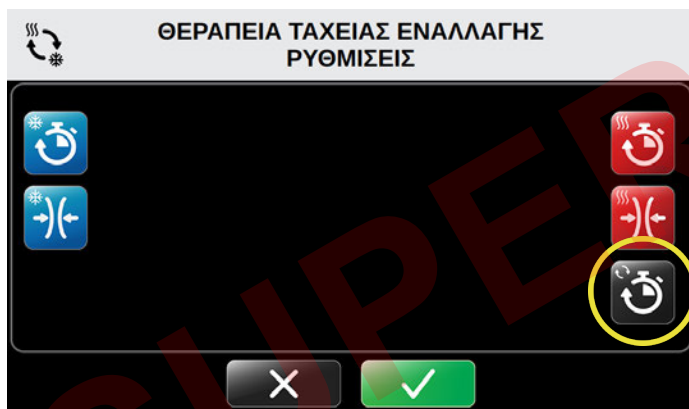

2. Για να ρυθμίσετε την προεπιλογή συνολικού χρόνου, πατήστε το εικονίδιο συνολικού χρόνου.

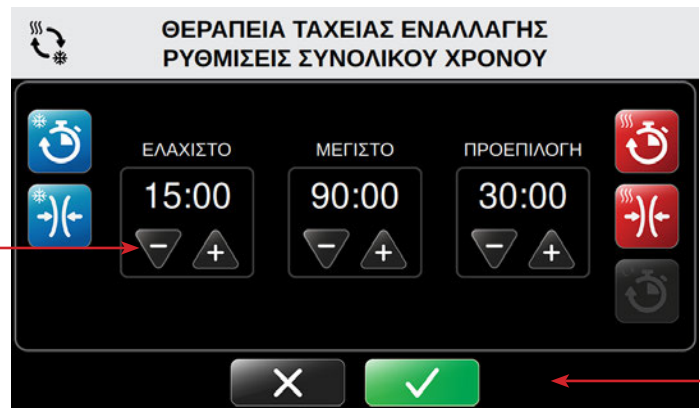

Εμφανίζεται η οθόνη Θεραπεία Ταχείας Εναλλαγής Ρυθμίσεις Συνολικού Χρόνου.

Αυτή η οθόνη σας επιτρέπει να ελέγχετε τις ρυθμίσεις ελάχιστου, μέγιστου και προεπιλεγμένου χρόνου συνεδρίας. Οι συνολικοί χρόνοι ρυθμίζονται σε διαστήματα των πέντε λεπτών και προβάλλονται με τη μορφή λεπτά: δευτερόλεπτα.





3. Πατήστε τα βέλη συν (+) για αύξηση ή μείον (-) για μείωση του ελάχιστου, μέγιστου και προεπιλεγμένου χρόνου για τις θεραπείες.

Αυτός θα είναι ο προεπιλεγμένος συνολικός χρόνος για τη θεραπεία ταχείας εναλλαγής όταν η μονάδα ελέγχου είναι ενεργοποιημένη και είναι επιλεγμένος ο τρόπος λειτουργίας θεραπείας ταχείας εναλλαγής.

4. Για να επιβεβαιώσετε τις προεπιλεγμένες ρυθμίσεις συνολικού χρόνου για τη συνεδρία ταχείας εναλλαγής, πατήστε το κουμπί επιβεβαίωσης .
5. Για να ακυρώσετε αυτές τις ρυθμίσεις, πατήστε το κουμπί ακύρωσης .

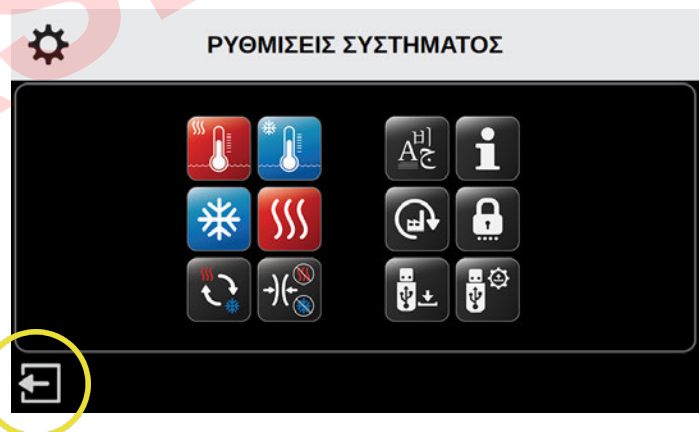
Μετά την επιβεβαίωση, επανέρχεται η οθόνη Ρυθμίσεις Συστήματος, που σας επιτρέπει να αλλάξετε άλλες ρυθμίσεις.



6. Όταν έχετε κάνει όλες τις επιθυμητές αλλαγές, πατήστε το εικονίδιο εξόδου  για να αποθηκεύσετε τις ρυθμίσεις του συστήματος.

Ο υπολογιστής της μονάδας ελέγχου απενεργοποιείται.

7. Πατήστε το κουμπί On/Off (Ενεργοποίηση/Απενεργοποίηση) που βρίσκεται στο πάνω μέρος της οθόνης αφής για να επανεκκινήσετε τον υπολογιστή.

## ΡΥΘΜΙΣΕΙΣ ΜΟΝΟ ΣΥΜΠΙΕΣΗΣ

Το σύστημα Med4 Elite σας επιτρέπει να ορίσετε τις παρακάτω προεπιλεγμένες ρυθμίσεις μόνο συμπίεσης:

- Ελάχιστοι, μέγιστοι και προεπιλεγμένοι χρόνοι συνεδριών θεραπειών
- Ρυθμίσεις συμπίεσης: Χαμηλή, μεσαία-χαμηλή, μεσαία και υψηλή

Αυτές οι ρυθμίσεις προσδιορίζουν τα όρια στα οποία μπορεί να ρυθμιστεί το σύστημα Med4 Elite για μεμονωμένες συνεδρίες θεραπείας.

## ΡΥΘΜΙΣΕΙΣ ΧΡΟΝΟΥ ΣΥΜΠΙΕΣΗΣ

Για να ρυθμίσετε τους προεπιλεγμένους χρόνους για τη θεραπεία μόνο συμπίεσης:



1. Από την οθόνη Ρυθμίσεις Συστήματος, πατήστε το εικονίδιο ρυθμίσεων συμπίεσης.

Εμφανίζεται η οθόνη Θεραπεία Μόνο Συμπίεσης Ρυθμίσεις.

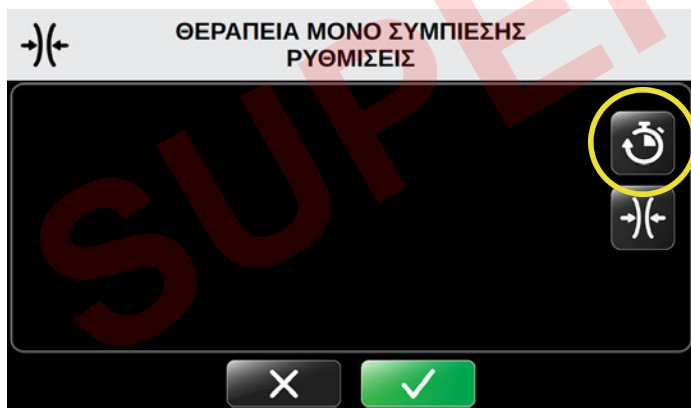

2. Πατήστε το εικονίδιο ρύθμισης χρόνου μόνο συμπίεσης.

Εμφανίζεται η οθόνη Θεραπεία Μόνο Συμπίεσης Ρυθμίσεις Χρόνου.

Αυτή η οθόνη σας επιτρέπει να ελέγχετε τις ρυθμίσεις ελάχιστου και μέγιστου χρόνου, καθώς και τις προεπιλεγμένες ρυθμίσεις χρόνου συνεδρίας. Ο χρόνος ρυθμίζεται σε διαστήματα των πέντε λεπτών και οι χρόνοι προβάλλονται με τη μορφή λεπτά: δευτερόλεπτα.

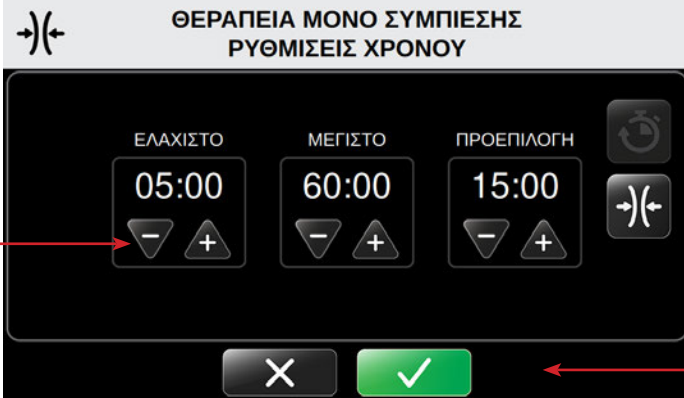

3. Πατήστε τα βέλη συν (+) για αύξηση ή μείον (-) για μείωση του ελάχιστου, μέγιστου και προεπιλεγμένου χρόνου για τις θεραπείες.

Αυτή θα είναι η προεπιλεγμένη ρύθμιση χρόνου όταν ενεργοποιηθεί η μονάδα ελέγχου και έχει επιλεγθεί ο τρόπος λειτουργίας μόνο συμπίεσης.

4. Για να επιβεβαιώσετε τις προεπιλεγμένες ρυθμίσεις χρόνου συμπίεσης, πατήστε το κουμπί επιβεβαίωσης
5. Για να ακυρώσετε αυτές τις ρυθμίσεις, πατήστε το κουμπί ακύρωσης

Μετά την επιβεβαίωση, επανέρχεται η οθόνη Ρυθμίσεις Συστήματος, που σας επιτρέπει να αλλάξετε άλλες ρυθμίσεις.



6. Όταν έχετε κάνει όλες τις επιθυμητές αλλαγές, πατήστε το εικονίδιο εξόδου για να αποθηκεύσετε τις ρυθμίσεις του συστήματος.

Ο υπολογιστής της μονάδας ελέγχου απενεργοποιείται.

7. Πατήστε το κουμπί On/Off (Ενεργοποίηση/Απενεργοποίηση) που βρίσκεται στο πάνω μέρος της οθόνης αφής για να επανεκκινήσετε τον υπολογιστή.

## ΡΥΘΜΙΣΕΙΣ ΣΥΜΠΙΕΣΗΣ ΣΕ ΘΕΡΑΠΕΙΑ ΜΟΝΟ ΣΥΜΠΙΕΣΗΣ

Για να ρυθμίσετε τις προεπιλεγμένες ρυθμίσεις συμπίεσης για τη θεραπεία μόνο συμπίεσης:

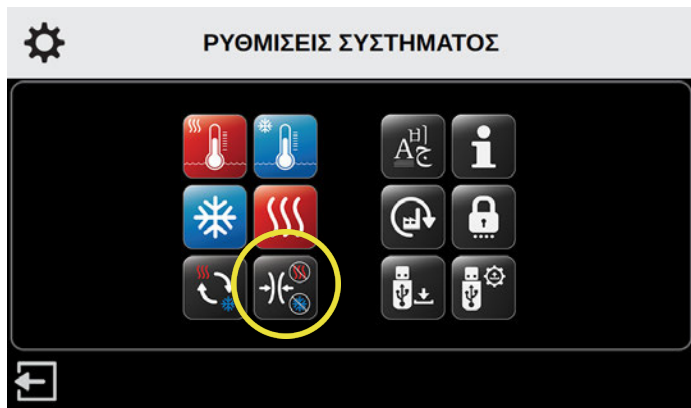

1. Από την οθόνη Ρυθμίσεις Συστήματος, πατήστε το εικονίδιο ρυθμίσεων συμπίεσης.

Εμφανίζεται η οθόνη Θεραπεία Μόνο Συμπίεσης Ρυθμίσεις.

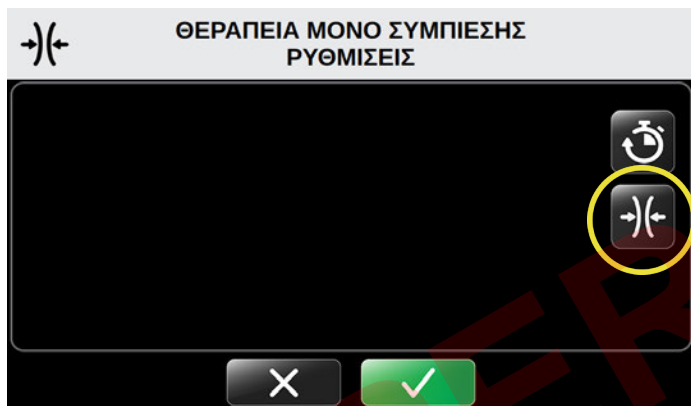

2. Για να ορίσετε τις ρυθμίσεις συμπίεσης, πατήστε το εικονίδιο συμπίεσης στην οθόνη Ρυθμίσεις Συμπίεσης.

Εμφανίζεται η οθόνη Θεραπεία Μόνο Συμπίεσης Ρυθμίσεις Συμπίεσης.

Αυτή η οθόνη σας επιτρέπει να ελέγξετε τις ρυθμίσεις επιπέδου συμπίεσης. Η προεπιλεγμένη ελάχιστη ρύθμιση για τη θεραπεία μόνο συμπίεσης είναι η χαμηλή συμπίεση. Η επιλογή χωρίς συμπίεση δεν είναι διαθέσιμη. Οι διαθέσιμες επιλογές συμπίεσης είναι χαμηλή, μεσαία-χαμηλή, μεσαία και υψηλή συμπίεση.

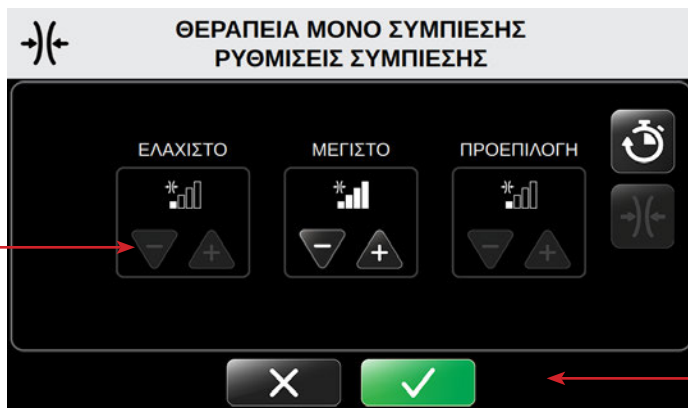

3. Πατήστε τα βέλη συν (+) για αύξηση ή μείον (-) για μείωση της μέγιστης και προεπιλεγμένης ρύθμισης επιπέδου συμπίεσης για τις θεραπείες.

Διαθέσιμα επίπεδα συμπίεσης:

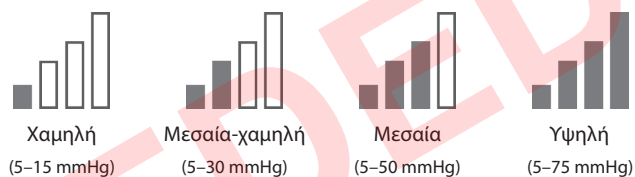

Αυτές θα είναι οι προεπιλεγμένες ρυθμίσεις επιπέδου συμπίεσης όταν ενεργοποιηθεί η μονάδα ελέγχου και έχει επιλεγθεί ο τρόπος λειτουργίας θεραπείας μόνο συμπίεσης.

4. Για να επιβεβαιώσετε τις προεπιλεγμένες ρυθμίσεις συμπίεσης, πατήστε το κουμπί επιβεβαίωσης
5. Για να ακυρώσετε αυτές τις ρυθμίσεις, πατήστε το κουμπί ακύρωσης

Μετά την επιβεβαίωση, επανέρχεται η οθόνη Ρυθμίσεις Συστήματος, που σας επιτρέπει να αλλάξετε άλλες ρυθμίσεις.



6. Όταν έχετε κάνει όλες τις επιθυμητές αλλαγές, πατήστε το εικονίδιο εξόδου για να αποθηκεύσετε τις ρυθμίσεις του συστήματος.

Ο υπολογιστής της μονάδας ελέγχου απενεργοποιείται.

7. Πατήστε το κουμπί On/Off (Ενεργοποίηση/Απενεργοποίηση) που βρίσκεται στο πάνω μέρος της οθόνης αφής για να επανεκκινήσετε τον υπολογιστή.

## ΕΠΑΝΑΦΟΡΑ ΤΟΥ ΣΥΣΤΗΜΑΤΟΣ MED4 ELITE ΣΤΙΣ ΕΡΓΟΣΤΑΣΙΑΚΕΣ ΡΥΘΜΙΣΕΙΣ

Μπορείτε να επαναφέρετε τη μονάδα ελέγχου Med4 Elite στις εργοστασιακές προεπιλογές. Δεν θα γίνει επαναφορά του PIN.

Για να επαναφέρετε όλες τις εργοστασιακές ρυθμίσεις:

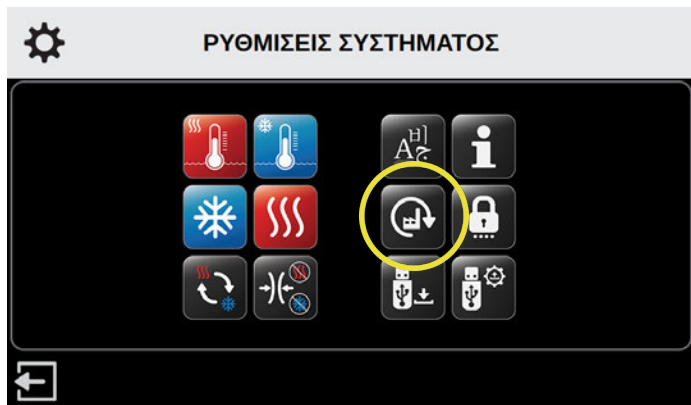

1. Από την οθόνη Ρυθμίσεις Συστήματος, πατήστε το εικονίδιο εφαρμογής προεπιλεγμένων ρυθμίσεων.

Εμφανίζεται η οθόνη Εισάγετε PIN.

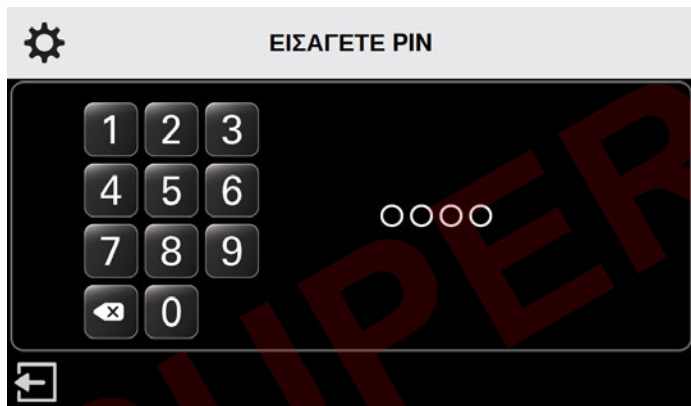



**ΣΗΜΕΙΩΣΗ:** Πατήστε το εικονίδιο εξόδου  για να επιστρέψετε στην οθόνη Ρυθμίσεις Συστήματος χωρίς να εφαρμόσετε τις προεπιλεγμένες εργοστασιακές ρυθμίσεις.

2. Για να επαναφέρετε τις ρυθμίσεις, πατήστε τους κατάλληλους αριθμούς για να εισάγετε το PIN.

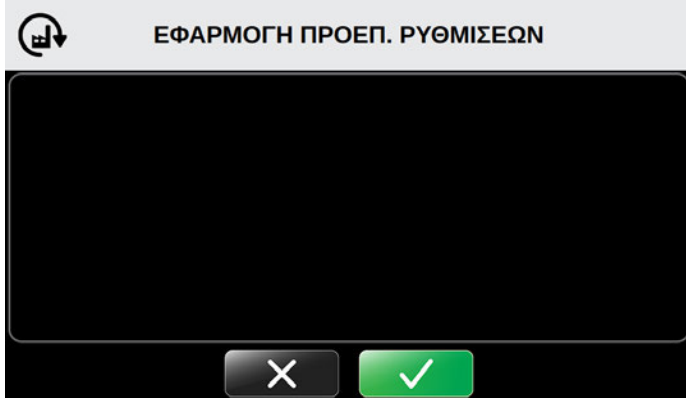
Εμφανίζεται η οθόνη Εφαρμογή Προεπ. Ρυθμίσεων.



3. Για εφαρμογή προεπιλεγμένων εργοστασιακών ρυθμίσεων, πατήστε το κουμπί επιβεβαίωσης .
4. Για να ακυρώσετε αυτές τις ρυθμίσεις, πατήστε το κουμπί ακύρωσης .

Εμφανίζεται η οθόνη Επιβεβ. Επαναφοράς Προεπ. Ρυθμίσεων.

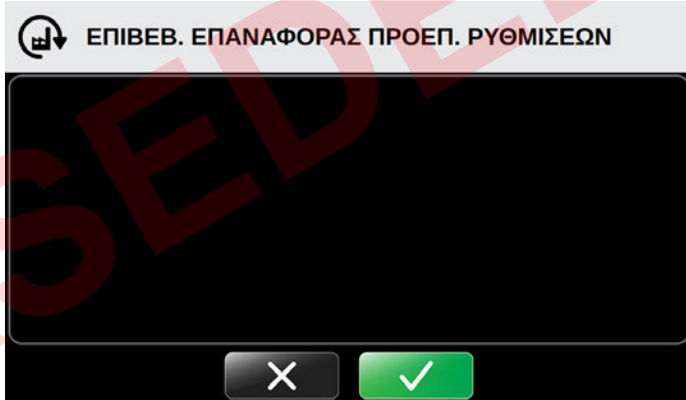

5. Για επιβεβαίωση προεπιλεγμένων εργοστασιακών ρυθμίσεων, πατήστε το κουμπί επιβεβαίωσης .

Μετά την επιβεβαίωση, εμφανίζεται η οθόνη Επανεκκινήστε για Εφαρμογή Ρυθμίσεων.

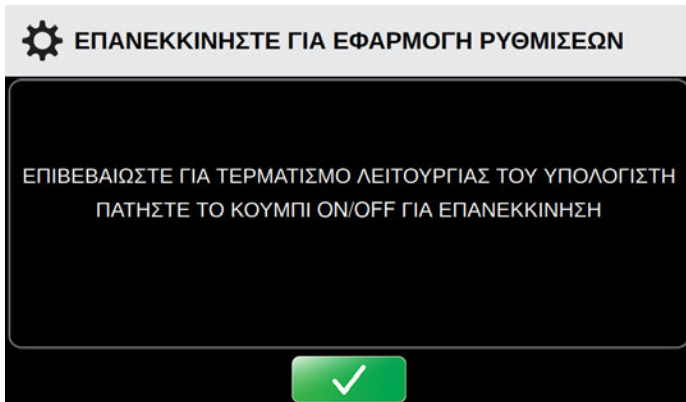

6. Πατήστε το κουμπί επιβεβαίωσης  για να επανεκκινήσετε τη μονάδα ελέγχου.

Ο υπολογιστής της μονάδας ελέγχου απενεργοποιείται.



7. Πατήστε το κουμπί On/Off (Ενεργοποίηση/Απενεργοποίηση) που βρίσκεται στο πάνω μέρος της οθόνης αφής για να επανεκκινήσετε τον υπολογιστή.

## ΑΛΛΑΓΗ ΓΛΩΣΣΑΣ

Το σύστημα Med4 Elite σας επιτρέπει να δείτε το περιβάλλον εργασίας χρήστη σε μία από τις 19 διαφορετικές γλώσσες. Χρησιμοποιήστε τις Ρυθμίσεις Συστήματος για να επιλέξετε την επιθυμητή γλώσσα:

Αραβικά	Γαλλικά	Πολωνικά
Κινεζικά (απλά)	Γερμανικά	Πορτογαλικά (Βραζιλία)
Δανικά	Ελληνικά	Ρωσικά
Ολλανδικά	Εβραϊκά	Ισπανικά (Λατινικής Αμερικής)
Αγγλικά	Ιταλικά	Σουηδικά
Φινλανδικά	Ιαπωνικά	Τουρκικά
	Κορεατικά	

Για να ρυθμίσετε τη γλώσσα του περιβάλλοντος εργασίας χρήστη στη μονάδα ελέγχου:

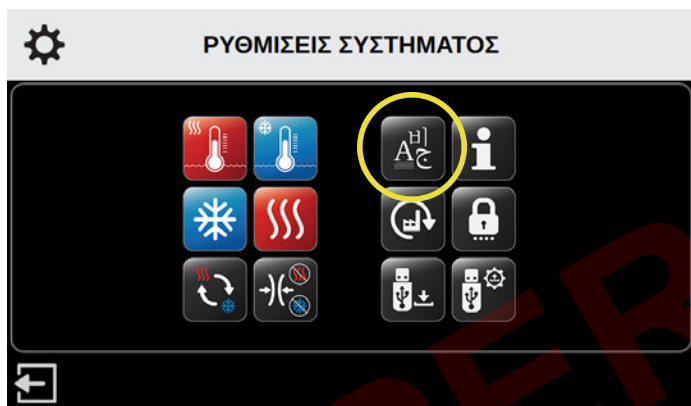

1. Από την οθόνη Ρυθμίσεις Συστήματος, πατήστε το εικονίδιο γλώσσας στην οθόνη ρυθμίσεων.

Εμφανίζεται η οθόνη Επιλογή Γλώσσας.

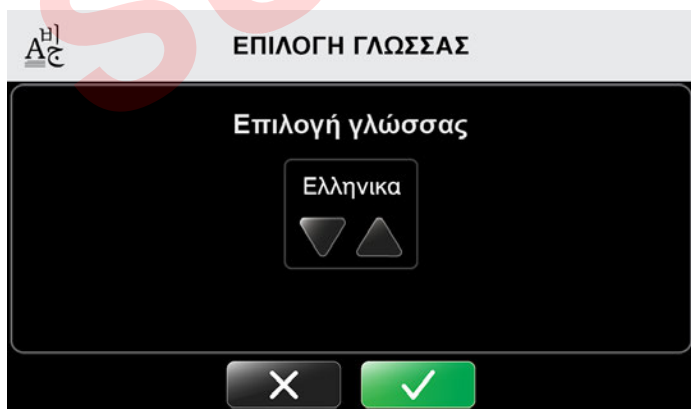

2. Πατήστε το επάνω ή κάτω βέλος για κύλιση στις διαθέσιμες γλώσσες.

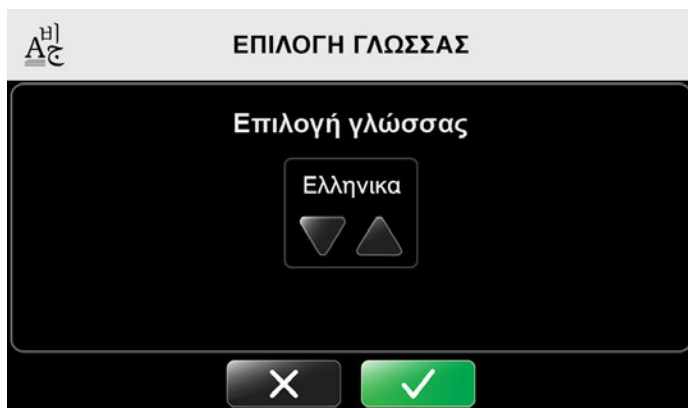

3. Για να επιλέξετε την προεπιλεγμένη ρύθμιση γλώσσας, πατήστε το κουμπί επιβεβαίωσης
4. Για να ακυρώσετε αυτές τις ρυθμίσεις, πατήστε το κουμπί ακύρωσης

Εμφανίζεται η οθόνη Επιβεβαίωση Γλώσσας.

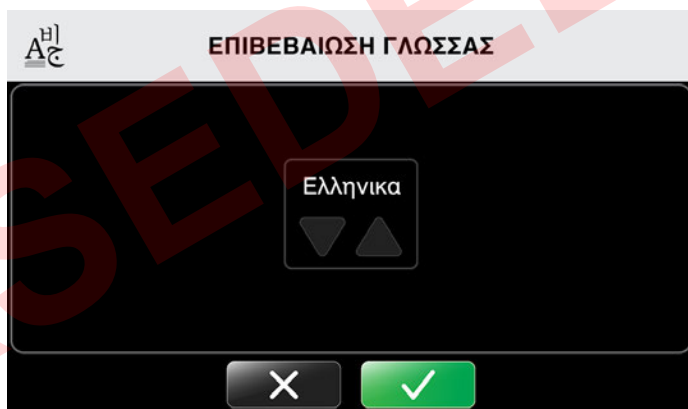

5. Για να επιβεβαιώσετε την προεπιλεγμένη ρύθμιση γλώσσας, πατήστε το κουμπί επιβεβαίωσης
6. Για να ακυρώσετε αυτές τις ρυθμίσεις, πατήστε το κουμπί ακύρωσης

## ΕΠΑΝΕΚΚΙΝΗΣΤΕ ΓΙΑ ΕΦΑΡΜΟΓΗ ΡΥΘΙΜΙΣΕΩΝ

ΕΠΙΒΕΒΑΙΩΣΤΕ ΓΙΑ ΤΕΡΜΑΤΙΣΜΟ ΛΕΙΤΟΥΡΓΙΑΣ ΤΟΥ ΥΠΟΛΟΓΙΣΤΗ  
ΠΑΤΗΣΤΕ ΤΟ ΚΟΥΜΠΙ ON/OFF ΓΙΑ ΕΠΑΝΕΚΚΙΝΗΣΗ



7. Επανεκκινήστε για εφαρμογή ρυθμίσεων πατώντας το κουμπί επιβεβαίωσης  δεύτερη φορά.

Ο υπολογιστής της μονάδας ελέγχου απενεργοποιείται.

## ΑΠΕΝΕΡΓΟΠΟΙΗΣΗ



8. Πατήστε το κουμπί On/Off (Ενεργοποίηση/Απενεργοποίηση) που βρίσκεται στο πάνω μέρος της οθόνης αφής για να επανεκκινήσετε τον υπολογιστή.

## ΕΡΓΑΣΙΑ ΜΕ ΤΟ ΛΟΓΙΣΜΙΚΟ ΤΟΥ ΣΥΣΤΗΜΑΤΟΣ

### MED4 ELITE ΚΑΙ ΠΛΗΡΟΦΟΡΙΕΣ

### ΠΡΟΒΟΛΗ ΠΛΗΡΟΦΟΡΙΩΝ ΣΥΣΤΗΜΑΤΟΣ

Το σύστημα Med4 Elite επιτρέπει την ταχεία προβολή των σημαντικών πληροφοριών της μονάδας ελέγχου, η οποία μπορεί να βοηθήσει στην υποστήριξη και την αντιμετώπιση προβλημάτων.

Για να δείτε τις πληροφορίες της μονάδας ελέγχου:



### ΡΥΘΙΜΙΣΕΙΣ ΣΥΣΤΗΜΑΤΟΣ



1. Από την οθόνη Ρυθμίσεις Συστήματος, πατήστε το εικονίδιο πληροφοριών συστήματος.

Εμφανίζεται η οθόνη Πληροφορίες Συστήματος.



### ΠΛΗΡΟΦΟΡΙΕΣ ΣΥΣΤΗΜΑΤΟΣ

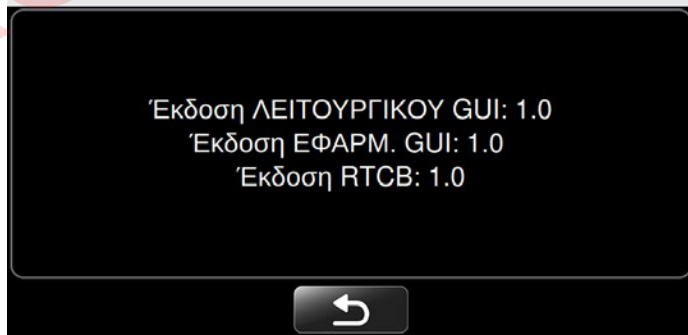

Η οθόνη προβάλλει το λειτουργικό σύστημα (OS) του γραφικού περιβάλλοντος χρήστη (GUI), την έκδοση της εφαρμογής GUI (εφαρμογή) και την έκδοση της πλακέτας ελέγχου πραγματικού χρόνου (RTCB) της μονάδας ελέγχου.

2. Για να εξέλθετε από τις πληροφορίες συστήματος, πατήστε το κουμπί επιστροφής  για να επιστρέψετε στην οθόνη Ρυθμίσεις Συστήματος.

## ΓΙΝΕΤΑΙ ΛΗΨΗ ΔΕΔΟΜΕΝΩΝ

Λάβετε τα δεδομένα χρήσης από το σύστημα Med4 Elite στη μονάδα flash USB της Game Ready που σας παρασχέθηκε με τη μονάδα ελέγχου. Εάν δεν μπορείτε να βρείτε τη μονάδα flash USB της Game Ready ή εάν έχετε ολοκληρώσει τη λήψη, επικοινωνήστε με το τμήμα εξυπηρέτησης πελατών της Game Ready για να σας παρέχει αυτά τα δεδομένα για αντιμετώπιση προβλημάτων και διαγνωστικούς ελέγχους. Στις Η.Π.Α., επικοινωνήστε με την τεχνική υποστήριξη της Game Ready στους αριθμούς τηλεφώνου 1.888.GameReady (1.888.426.3732) ή 1.510.868.2100. Εκτός των Η.Π.Α., επικοινωνήστε με τον τοπικό σας διανομέα.

Για λήψη δεδομένων από τη μονάδα ελέγχου:

2. Χρησιμοποιώντας καθαβίδι Phillips, αφαιρέστε το κάλυμμα της θύρας USB στο πίσω μέρος της μονάδας ελέγχου.

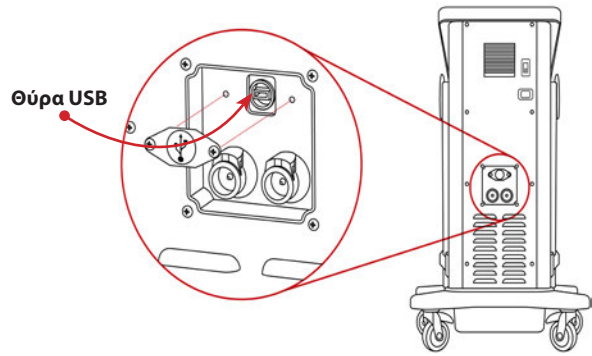

3. Εισάγετε τη μονάδα flash USB της Game Ready που σας έχει παρασχεθεί στη θύρα USB της μονάδας ελέγχου. Η οθόνη λήψη δεδομένων ανανεώνεται.

**ΣΗΜΕΙΩΣΗ:** Μόνο οι μονάδες flash USB της Game Ready λειτουργούν με το σύστημα Med4 Elite. Μη χρησιμοποιείτε άλλες μονάδες USB.



## ΡΥΘΜΙΣΕΙΣ ΣΥΣΤΗΜΑΤΟΣ



1. Από την οθόνη Ρυθμίσεις Συστήματος, πατήστε το εικονίδιο λήψης δεδομένων.

Εμφανίζεται η οθόνη Λήψη Δεδομένων. Για να ακυρώσετε αυτήν τη λειτουργία και να επιστρέψετε στο κύριο μενού των ρυθμίσεων του συστήματος, πατήστε το κουμπί ακύρωσης



## ΛΗΨΗ ΔΕΔΟΜΕΝΩΝ

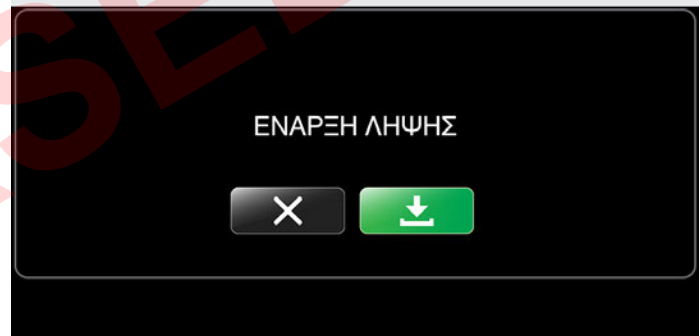

4. Για να ξεκινήσετε τη λήψη δεδομένων, πατήστε το κουμπί έναρξης
5. Για να ακυρώσετε αυτήν τη λειτουργία, πατήστε το κουμπί ακύρωσης

Η οθόνη λήψη Δεδομένων ανανεώνεται.



## ΛΗΨΗ ΔΕΔΟΜΕΝΩΝ

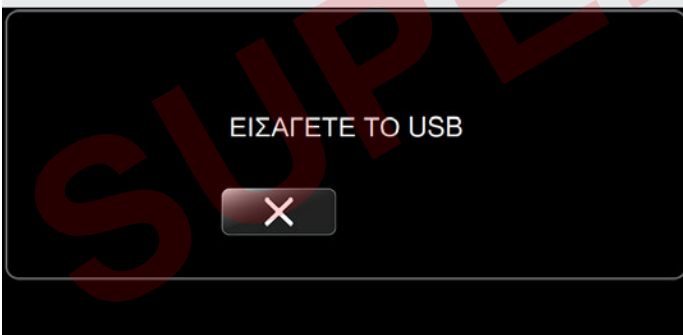

## ΛΗΨΗ ΔΕΔΟΜΕΝΩΝ

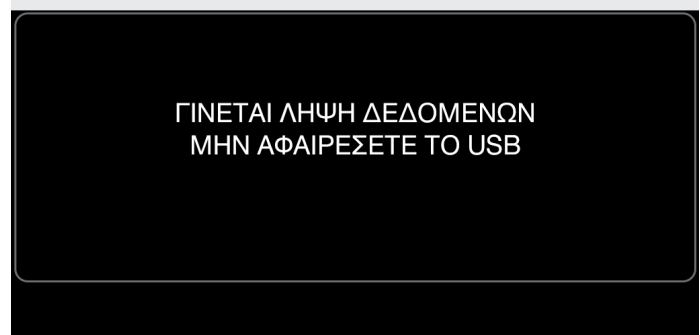

Εάν η λήψη δεδομένων είναι επιτυχής, εμφανίζεται η οθόνη Επιτυχής Λήψη.

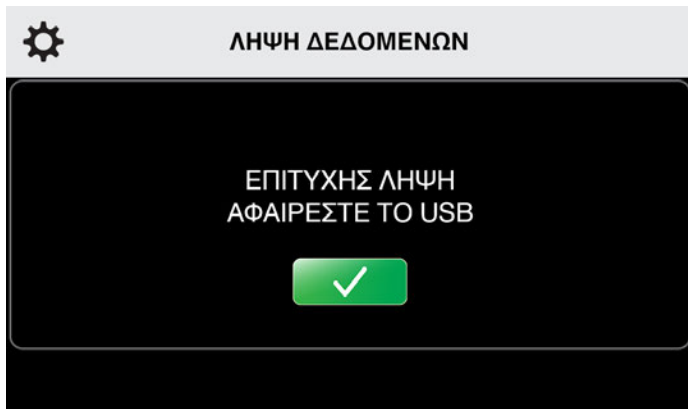

6. Αφαιρέστε τη μονάδα flash USB από τη θύρα USB της μονάδας ελέγχου για επιστροφή στο κύριο μενού των ρυθμίσεων του συστήματος. Επανατοποθετήστε το κάλυμμα της θύρας USB στο πίσω μέρος της μονάδας ελέγχου.

Εάν υπάρχει πρόβλημα κατά τη διάρκεια της λήψης, η οθόνη προβάλλει το μήνυμα, Η Λήψη Απέτυχε.

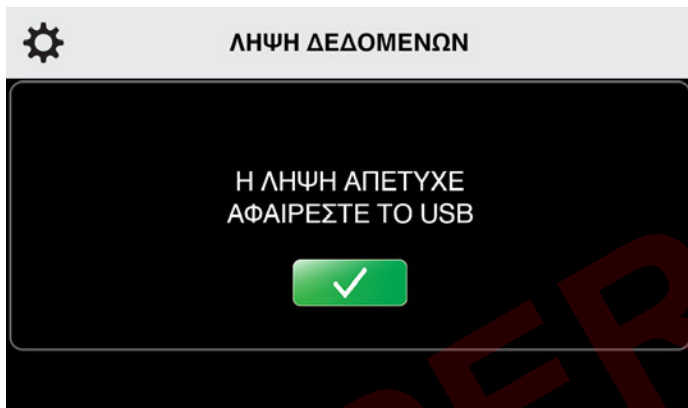

7. Αφαιρέστε τη μονάδα flash USB από τη θύρα USB της μονάδας ελέγχου. Επιστρέψτε στο βήμα 3 για να δοκιμάσετε ξανά τη λήψη.

**ΣΗΜΕΙΩΣΗ:** Επανατοποθετήστε το κάλυμμα στη θύρα USB για να αποτρέψετε τυχόν μη εγκεκριμένη χρήση.

**ΣΗΜΕΙΩΣΗ:** Η θύρα USB είναι σχεδιασμένη για λήψεις δεδομένων και ενημερώσεις λογισμικού μόνο. Χρησιμοποιήστε τις μονάδες USB στις οποίες έχει φορτωθεί το λογισμικό για το σύστημα Med4 Elite.

## ΕΝΗΜΕΡΩΣΗ ΤΟΥ ΛΟΓΙΣΜΙΚΟΥ ΤΟΥ ΣΥΣΤΗΜΑΤΟΣ

Για εγκατάσταση των ενημερώσεων του λογισμικού:



1. Από την οθόνη Ρυθμίσεις συστήματος, πατήστε το εικονίδιο ενημέρωσης λογισμικού.

Εμφανίζεται η οθόνη Ενημέρωση Λογισμικού. Για να ακυρώσετε αυτήν τη λειτουργία και να επιστρέψετε στο κύριο μενού των ρυθμίσεων του συστήματος, πατήστε το κουμπί ακύρωσης .

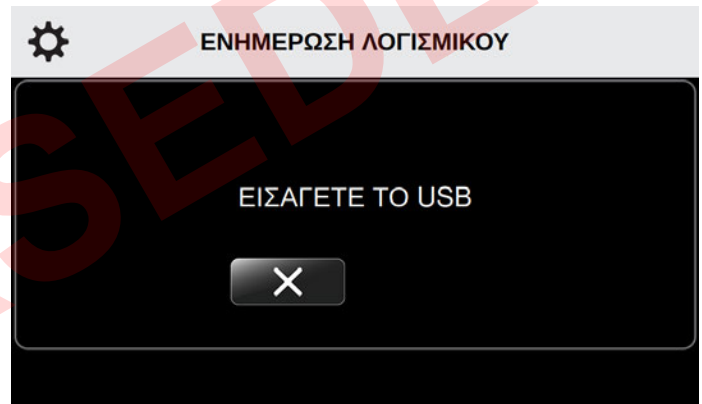

2. Χρησιμοποιώντας κατσαβίδι Phillips, αφαιρέστε το κάλυμμα της θύρας USB στο πίσω μέρος της μονάδας ελέγχου

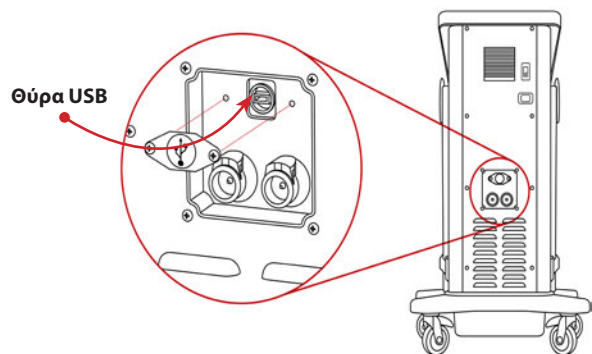

3. Εισάγετε τη μονάδα flash USB της Game Ready που σας έχει παρασχεθεί στη θύρα USB. Η οθόνη Ενημέρωση Λογισμικού αναενώνεται, προβάλλοντας την έκδοση του λογισμικού που είναι εγκατεστημένη στη μονάδα ελέγχου.



## ΕΝΗΜΕΡΩΣΗ ΛΟΓΙΣΜΙΚΟΥ

ΤΡΕΧΟΥΣΑ ΕΚΔΟΣΗ ΛΟΓΙΣΜΙΚΟΥ: #  
ΕΝΗΜΕΡΩΣΗ ΕΚΔΟΣΗΣ ΛΟΓΙΣΜΙΚΟΥ: #

ΕΚΚΙΝΗΣΗ ΕΝΗΜΕΡΩΣΗΣ



**ΣΗΜΕΙΩΣΗ:** Για να μάθετε εάν έχετε την πιο πρόσφατη έκδοση, μεταβείτε στην ιστοσελίδα [www.gameready.com](http://www.gameready.com). Εάν δεν έχετε την πιο πρόσφατη έκδοση, επικοινωνήστε με το τμήμα εξυπηρέτησης πελατών της Game Ready. Εάν το λειτουργικό σας σύστημα πρέπει να ενημερωθεί, η Game Ready θα σας αποστείλει μια μονάδα flash USB, με προφορτωμένο το λογισμικό.

- Εάν δεν είναι απαραίτητη η ενημέρωση, πατήστε το κουμπί ακύρωσης
- Εάν είναι απαραίτητη μια ενημέρωση, πατήστε το κουμπί έναρξης για να ξεκινήσετε την ενημέρωση.

Το σύστημα Med4 Elite εγκαθιστά το νέο λογισμικό. Η οθόνη Ενημέρωση Λογισμικού ανανεώνεται.



## ΕΝΗΜΕΡΩΣΗ ΛΟΓΙΣΜΙΚΟΥ

ΕΝΗΜΕΡΩΣΗ ΣΤΗΝ ΕΚΔΟΣΗ #  
ΜΗΝ ΑΦΑΙΡΕΣΤΕ ΤΟ USB

Όταν ολοκληρωθεί η ενημέρωση, η μονάδα ελέγχου υποδεικνύει ότι η ενημέρωση λογισμικού ήταν επιτυχημένη.



## ΕΝΗΜΕΡΩΣΗ ΛΟΓΙΣΜΙΚΟΥ

ΕΝΗΜΕΡΩΣΗ # ΕΠΙΤΥΧΗΜΕΝΗ  
ΑΦΑΙΡΕΣΤΕ ΤΟ USB



- Αφαιρέστε τη μονάδα flash USB.
- Επανατοποθετήστε το κάλυμμα της θύρας USB στο πίσω μέρος της μονάδας ελέγχου.



## ΕΠΑΝΕΚΚΙΝΗΣΤΕ ΓΙΑ ΕΦΑΡΜΟΓΗ ΡΥΘΜΙΣΕΩΝ

ΕΠΙΒΕΒΑΙΩΣΤΕ ΓΙΑ ΤΕΡΜΑΤΙΣΜΟ ΛΕΙΤΟΥΡΓΙΑΣ ΤΟΥ ΥΠΟΛΟΓΙΣΤΗ  
ΠΑΤΗΣΤΕ ΤΟ ΚΟΥΜΠΙ ON/OFF ΓΙΑ ΕΠΑΝΕΚΚΙΝΗΣΗ



- Πατήστε το κουμπί επιβεβαίωσης για να εφαρμόσετε την ενημέρωση. Ο υπολογιστής της μονάδας ελέγχου απενεργοποιείται.
- Πατήστε το κουμπί On/Off (Ενεργοποίηση/Απενεργοποίηση) που βρίσκεται στο πάνω μέρος της οθόνης αφής για να επανεκκινήσετε τον υπολογιστή.

**ΣΗΜΕΙΩΣΗ:** Επανατοποθετήστε το κάλυμμα στη θύρα USB για να αποτρέψετε τυχόν μη εγκεκριμένη χρήση.

**ΣΗΜΕΙΩΣΗ:** Η θύρα USB είναι σχεδιασμένη για λήψεις δεδομένων και ενημερώσεις λογισμικού μόνο. Χρησιμοποιήστε τις μονάδες USB στις οποίες έχει φορτωθεί το λογισμικό για το σύστημα Med4 Elite.

Εάν υπάρχει πρόβλημα κατά τη διάρκεια της ενημέρωσης, η μονάδα ελέγχου υποδεικνύει ότι η ενημέρωση του λογισμικού απέτυχε.



## ΕΝΗΜΕΡΩΣΗ ΛΟΓΙΣΜΙΚΟΥ

ΕΝΗΜΕΡΩΣΗ # ΑΠΟΤΥΧΗΜΕΝΗ  
ΑΦΑΙΡΕΣΤΕ ΤΟ USB



- Αφαιρέστε τη μονάδα USB από τη μονάδα ελέγχου. Εμφανίζεται η οθόνη Ενημέρωση Λογισμικού. Εισάγετε τη μονάδα flash USB ξανά για να ξαναδοκιμάσετε.

Εάν η ενημέρωση του λογισμικού αποτύχει μετά από αρκετές απόπειρες, επικοινωνήστε με την τεχνική υποστήριξη. Στις Η.Π.Α., επικοινωνήστε με την τεχνική υποστήριξη της Game Ready στους αριθμούς τηλεφώνων 1.888.GameReady (1.888.426.3732) ή 1.510.868.2100. Εκτός των Η.Π.Α., επικοινωνήστε με τον τοπικό σας διανομέα.

ΦΥΛΑΞΗ

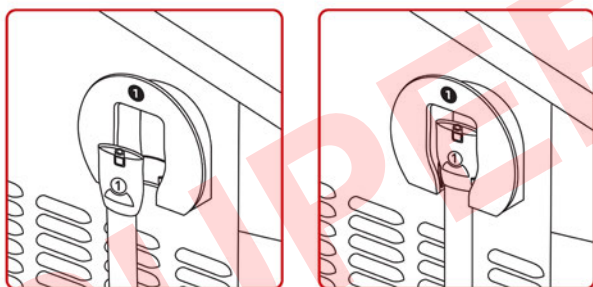
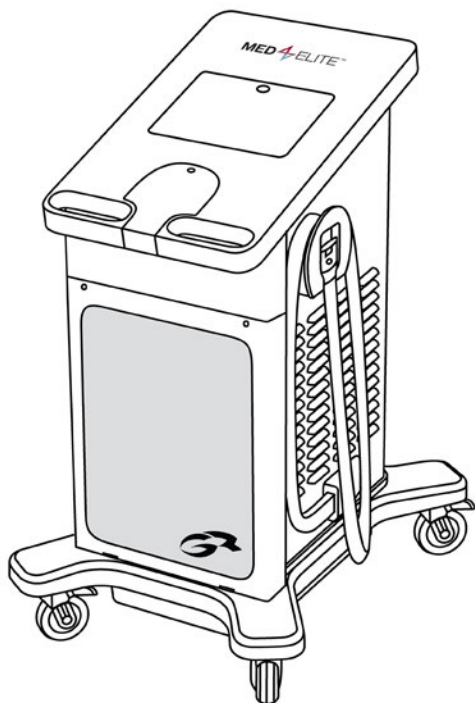

Για να φυλάξετε τη μονάδα ελέγχου στο τέλος μιας συνεδρίας θεραπείας:

1. Τυλίξτε το συνδετικό σωλήνα μία φορά γύρω από το κρεμαστράκι εύκαμπτου σωλήνα και τοποθετήστε το άκρο στο κρεμαστράκι, όπως φαίνεται στην παραπάνω εικόνα. Βεβαιωθείτε ότι ο αριθμημένος σύνδεσμος του εύκαμπτου σωλήνα αντιστοιχεί με τον αριθμό στο κρεμαστράκι του εύκαμπτου σωλήνα.
2. Πατήστε και κρατήστε πατημένο το κουμπί On/Off (Ενεργοποίηση/Απενεργοποίηση) που βρίσκεται στο πάνω μέρος της οθόνης αφής για τρία δευτερόλεπτα για να απενεργοποιήσετε τον υπολογιστή.

Για να φυλάξετε τη μονάδα ελέγχου στο τέλος κάθε ημέρας:

1. Απενεργοποιήστε τη μονάδα ελέγχου μετακινώντας τον διακόπτη τροφοδοσίας που βρίσκεται στο πίσω μέρος της μονάδας ελέγχου στη θέση απενεργοποίησης.
2. Αποσυνδέστε το καλώδιο ρεύματος της μονάδας ελέγχου από την επιτοίχια πρίζα.

3. Τυλίξτε το συνδετικό σωλήνα μία φορά γύρω από το κρεμαστράκι εύκαμπτου σωλήνα και τοποθετήστε το άκρο στο κρεμαστράκι, όπως φαίνεται στην παραπάνω εικόνα. Βεβαιωθείτε ότι ο αριθμημένος σύνδεσμος του εύκαμπτου σωλήνα αντιστοιχεί με τον αριθμό στο κρεμαστράκι του εύκαμπτου σωλήνα.
4. Εάν μετακινήσετε, αποσυνδέστε το καλώδιο ρεύματος από το πίσω μέρος της μονάδας ελέγχου.
5. Αποσυνδέστε τους τροχίσκους και, χρησιμοποιώντας τις λαβές, μετακινήστε τη μονάδα ελέγχου στη θέση φύλαξης.
6. Μόλις η μονάδα ελέγχου βρεθεί στην κατάλληλη θέση, βεβαιωθείτε ότι και οι τέσσερις τροχίσκοι είναι στη θέση τους.

Να φυλάσσετε τη μονάδα ελέγχου εάν δεν θα χρησιμοποιηθεί για περισσότερες από δύο εβδομάδες:

1. Απενεργοποιήστε τη μονάδα ελέγχου μετακινώντας τον διακόπτη τροφοδοσίας που βρίσκεται στο πίσω μέρος της μονάδας ελέγχου στη θέση απενεργοποίησης.
2. Αποσυνδέστε τη μονάδα ελέγχου από την πρίζα.
3. Αποσυνδέστε το καλώδιο ρεύματος από το πίσω μέρος της μονάδας ελέγχου.
4. Τυλίξτε τον συνδετικό σωλήνα μία φορά γύρω από το κρεμαστράκι εύκαμπτου σωλήνα και τοποθετήστε το άκρο στο κρεμαστράκι, όπως φαίνεται στην παρακάτω εικόνα. Βεβαιωθείτε ότι ο αριθμημένος σύνδεσμος του εύκαμπτου σωλήνα αντιστοιχεί με τον αριθμό στο κρεμαστράκι του εύκαμπτου σωλήνα.
5. Αποστραγγίστε τις δεξαμενές, όπως περιγράφεται στην ενότητα *Καθαρισμός και συντήρηση > Δεξαμενές μονάδας ελέγχου*.
6. Αποσυνδέστε τους τροχίσκους και, χρησιμοποιώντας τις λαβές, μετακινήστε τη μονάδα ελέγχου στη θέση φύλαξης.

**ΣΗΜΑΝΤΙΚΟ:** Δεν θα πρέπει να γέρνετε ποτέ το σύστημα Med4 Elite στο πλάι. Εάν παραπατήσετε στη μονάδα ελέγχου μπορεί να προκληθεί ζημιά στον συμπιεστή και μπορεί να ακυρωθεί η εγγύηση.

7. Μόλις η μονάδα ελέγχου βρεθεί στην κατάλληλη θέση, βεβαιωθείτε ότι και οι τέσσερις τροχίσκοι είναι στη θέση τους.
8. Καθαρίστε και φυλάξτε τα καλύμματα όπως περιγράφεται στην ενότητα *Καθαρισμός και συντήρηση > Καλύμματα*.

## ΚΑΘΑΡΙΣΜΟΣ ΚΑΙ ΣΥΝΤΗΡΗΣΗ

Η αναμενόμενη διάρκεια ζωής της μονάδας ελέγχου Med4 Elite είναι πέντε (5) χρόνια.

Ο τακτικός καθαρισμός και η συντήρηση θα συμβάλλουν στη διατήρηση της μέγιστης απόδοσης λειτουργίας του συστήματος Med4 Elite.

### ΜΟΝΑΔΑ ΕΛΕΓΧΟΥ ΚΑΙ ΣΥΝΔΕΤΙΚΟΙ ΣΩΛΗΝΕΣ (ΝΑ ΚΑΘΑΡΙΖΕΤΑΙ ΚΑΙ ΝΑ ΣΥΝΤΗΡΕΙΤΑΙ ΚΑΘΗΜΕΡΙΝΑ)

- Είναι σημαντικό να διατηρείτε τη μονάδα ελέγχου και τους συνδετικούς σωλήνες καθαρούς και όσο το δυνατόν χωρίς σκόνη. Για να διασφαλίσετε ότι το σύστημα Med4 Elite θα παραμείνει στην καλύτερη δυνατή κατάσταση, συνιστάται να καθαρίζετε τις εξωτερικές επιφάνειες, συμπεριλαμβανομένης της οθόνης αφής και των συνδετικών σωλήνων με μαλακό ύφασμα και ένα από τα ακόλουθα:
- Ήπιο απορρυπαντικό
  - CaviCide™ ή CaviWipes™
  - Antifect® FF
  - Μαντηλάκια MikroZid® Sensitive
  - Μικροβιοκτόνα μαντηλάκια με λευκαντικό Clorox Healthcare®
  - Ισοπροπυλική αλκοόλη 70%

**ΣΗΜΕΙΩΣΗ:** Μην εφαρμόζετε υγρό καθαριστικό απευθείας στην επιφάνεια της μονάδας ελέγχου. Εφαρμόζετε πάντοτε το υγρό καθαριστικό στο ύφασμα πρώτα.

**Η χρήση ορισμένων προϊόντων για τον καθαρισμό και τη συντήρηση του συστήματός σας Med4 Elite θα ακυρώσει την εγγύησή του. Συνεπώς, μη χρησιμοποιείτε ποτέ:**

- Απολυμαντικά φαινολικής βάσης (όπως Amphy!®).
- Αποξεστικά υλικά, τα οποία θα προκαλέσουν ζημιά στα πλαστικά μέρη.
- Οποιαδήποτε καθαριστικά υλικά ή διαλύματα δεν προσδιορίζονται σε αυτό το εγχειρίδιο χρήσης.

**ΠΡΟΣΟΧΗ:** Το σύστημα Med4 Elite δεν είναι αδιάβροχο. Μην εφαρμόζετε άμεσο πίδακα οποιουδήποτε υγρού στη μονάδα ελέγχου, μην εμβαπτίζετε τη μονάδα ελέγχου σε υγρό και μην επιτρέψετε τη λίμναση υγρού στην επιφάνεια της μονάδας ελέγχου.

- Διατηρείτε τους εύκαμπτους σωλήνες στις θήκες τους στη μονάδα ελέγχου όταν δεν χρησιμοποιούνται.
- Διατηρείτε τα καλύμματα καθαρά σκουπίζοντας τυχόν εκχύσεις υγρών ή σκόνη αμέσως.

### ΔΕΞΑΜΕΝΕΣ ΜΟΝΑΔΑΣ ΕΛΕΓΧΟΥ (ΚΑΘΕ ΔΥΟ ΕΒΔΟΜΑΔΕΣ)

Αποστραγγίστε και αντικαταστήστε το απεσταγμένο νερό σε δεξαμενές κάθε δύο (2) εβδομάδες. Για να καθαρίσετε τις δεξαμενές του συστήματος Med4 Elite, αποστραγγίστε τις δεξαμενές όπως περιγράφεται στην επόμενη ενότητα.

Για να αποστραγγίσετε τις δεξαμενές του συστήματος Med4 Elite:

- Απενεργοποιήστε τη μονάδα ελέγχου.
- Χρησιμοποιώντας τους εύκαμπτους σωλήνες παροχέτευσης που περιλαμβάνονται με τη μονάδα ελέγχου, τοποθετήστε το άκρο κάθε εύκαμπτου σωλήνα, χωρίς τον σύνδεσμο, σε έναν περιέκτη για να συλλέξετε τυχόν διαρροή νερού. Μετά την εισαγωγή των εύκαμπτων σωλήνων, το νερό θα αποστραγγιστεί αμέσως από τη μονάδα ελέγχου. Βεβαιωθείτε ότι ο περιέκτης είναι ρυθμισμένος ώστε να συλλέγει το νερό πριν από την εισαγωγή του εύκαμπτου σωλήνα.
- Τοποθετήστε το υπόλοιπο άκρο κάθε εύκαμπτου σωλήνα με τον σύνδεσμο στις εξόδους αποστράγγισης των δεξαμενών, μέχρι να ακούσετε ένα ηχητικό κλικ.

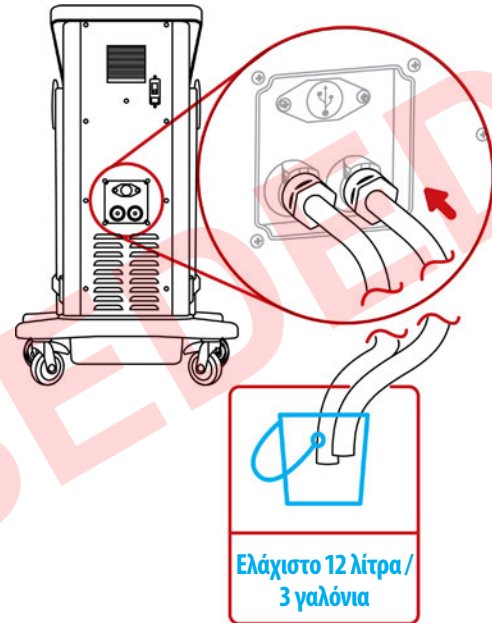

- Αποστραγγίστε το νερό στον περιέκτη και απορρίψτε το υγρό.

Για να αναπληρώσετε τις δεξαμενές:

- Απενεργοποιήστε το σύστημα Med4 Elite πατώντας το πράσινο κουμπί On/Off (Ενεργοποίηση/Απενεργοποίηση) στην οθόνη της μονάδας ελέγχου και τον διακόπτη απενεργοποίησης στο πίσω μέρος της μονάδας.
- Εντοπίστε το άνοιγμα της δεξαμενής. Βρίσκεται κάτω από την οθόνη αφής της μονάδας ελέγχου. Ανοίξτε το πιέζοντας το κάλυμμα για να απελευθερώσετε το μάνταλο και ανασηκώστε το.

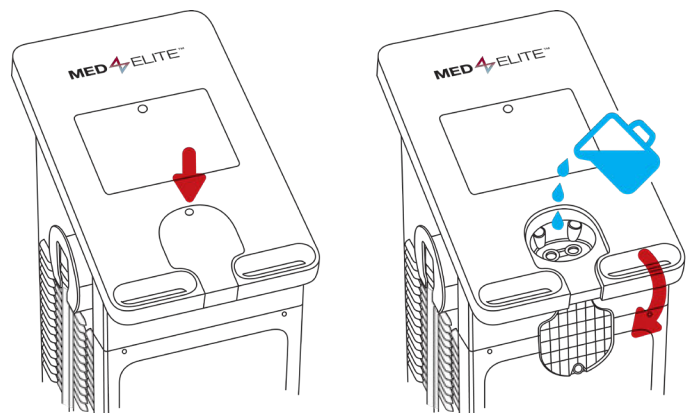

3. Καθαρίστε όλες τις ακαθαρσίες από τις θύρες πλήρωσης.
4. Χύστε προσεκτικά απεσταγμένο νερό στο άνοιγμα της δεξαμενής.

**ΣΗΜΑΝΤΙΚΟ:** Χρησιμοποιείτε μόνο απεσταγμένο νερό. ΜΗ χρησιμοποιείτε αποιονισμένο νερό ή νερό βρύσης. Εάν δεν χρησιμοποιείτε απεσταγμένο νερό μπορεί να ακυρωθεί η εγγύηση της συσκευής.

5. Όταν ολοκληρώσετε την πλήρωση των δεξαμενών, κλείστε το κάλυμμα. Πιέστε σταθερά για να εμπλέξετε το μάνταλο.
6. Για να ενεργοποιήσετε τη μονάδα ελέγχου, μετακινήστε τον διακόπτη τροφοδοσίας στο πίσω μέρος της μονάδας ελέγχου στη θέση ενεργοποίησης.

Το κουμπί On/Off (Ενεργοποίηση/Απενεργοποίηση) θα φωτιστεί με πορτοκαλί χρώμα.

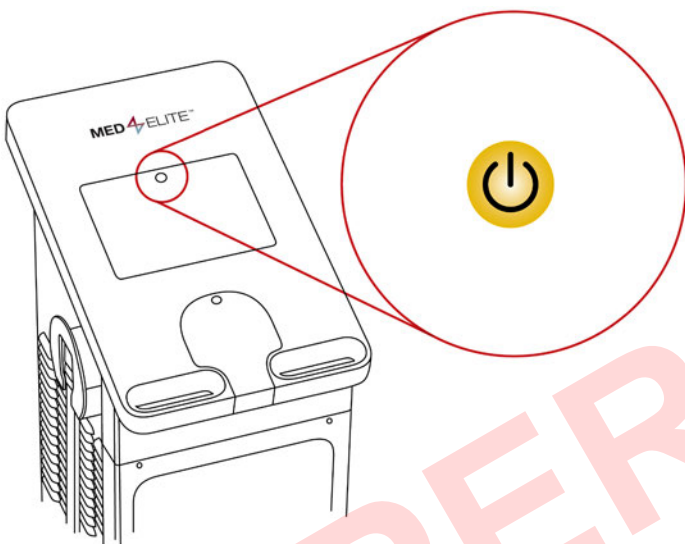

7. Πατήστε το κουμπί On/Off (Ενεργοποίηση/Απενεργοποίηση) για να εκκινήσετε το λειτουργικό σύστημα. Το κουμπί γίνεται πράσινο.

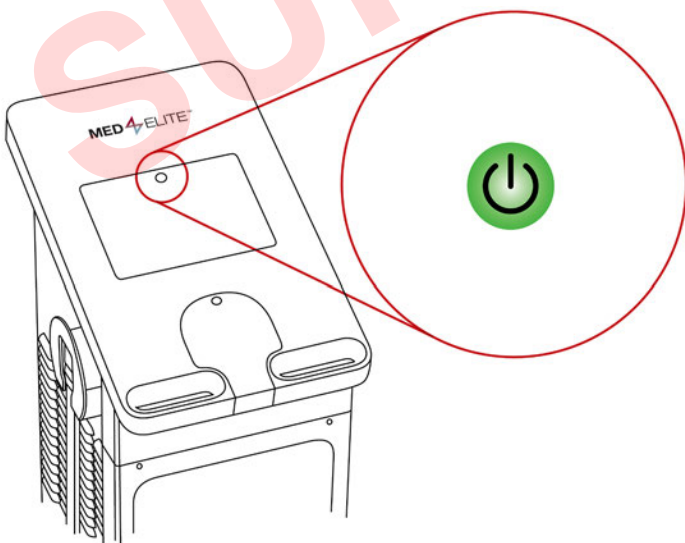

Μόλις γεμίσουν οι δεξαμενές και το σύστημα Med4 Elite έχει ενεργοποιηθεί, η μονάδα ελέγχου θερμαίνει και ψύχει το νερό στις δεξαμενές, στις προεπιλεγμένες θερμοκρασίες. Αυτή η διαδικασία διαρκεί περίπου 15 λεπτά.

### ΦΙΛΤΡΟ ΜΟΝΑΔΑΣ ΕΛΕΓΧΟΥ (ΚΑΘΕ ΤΡΕΙΣ ΜΗΝΕΣ)

1. Ανοίξτε το κάλυμμα στην πρόσοψη της μονάδας ελέγχου, χαλαρώνοντας τις βίδες που βρίσκονται στις επάνω γωνίες του καλύμματος. Για να το χαλαρώσετε, πιέστε τις βίδες προς τα μέσα και γυρίστε τις.
2. Αφαιρέστε το φίλτρο.

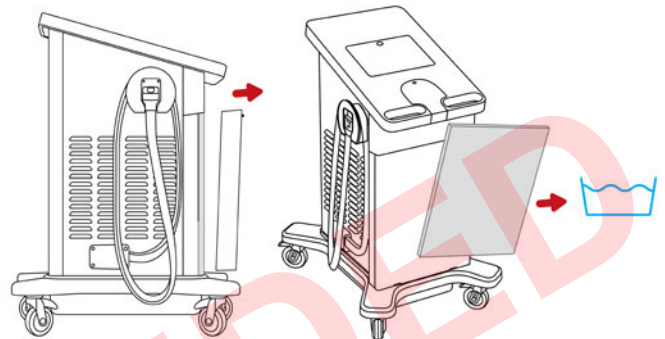

3. Εκπλύνετε το φίλτρο με νερό, τινάζτε την υπερβολική υγρασία, κρεμάστε το για να στεγνώσει και ξαναποθετήστε το στη μονάδα ελέγχου.
4. Επαναποθετήστε το φίλτρο εισάγοντάς το πίσω στη θέση του.
5. Κλείστε το κάλυμμα. Σφίξτε τις βίδες πιέζοντας τις βίδες προς τα μέσα και περιστρέφοντάς τις.

Αντικαταστήστε το φίλτρο όποτε απαιτείται. Μπορείτε να παραγγείλετε ανταλλακτικά φίλτρα, επικοινωνώντας με το τμήμα εξυπηρέτησης πελατών της Game Ready.

### ΚΑΛΥΜΜΑΤΑ

Για να διασφαλίσετε τη μακροχρόνια χρήση των καλυμμάτων και για να τα διατηρήσετε χωρίς σκόνη και μολύνσεις, συνιστάται τακτικό σκούπισμα και ήπιος καθαρισμός.

Για να καθαρίσετε τα καλύμματα:

1. Αφαιρέστε με ήπιες κινήσεις τον εναλλάκτη θερμότητας από το περίβλημα.

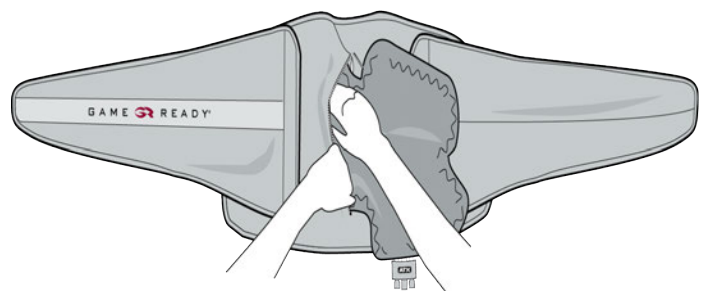



2. Πλύνετε το περίβλημα στο χέρι σε κρύο νερό, χρησιμοποιώντας ήπιο απορρυπαντικό ή αντιβακτηριακό σαπούνι.

**ΣΗΜΑΝΤΙΚΟ:** Μην χρησιμοποιείτε μαλακτικό υφασμάτων.

3. Αναρτήστε το περίβλημα για να στεγνώσει.
4. Εάν απαιτείται, μπορείτε να πλύνετε με το χέρι την εξωτερική επιφάνεια του εναλλάκτη θερμότητας, χρησιμοποιώντας πολύ μικρή ποσότητα ήπιου απορρυπαντικού ή αντιβακτηριακού σαπουνιού.
5. Κρεμάστε τον εναλλάκτη θερμότητας για να στεγνώσει.

**ΣΗΜΑΝΤΙΚΟ:** Για εναλλάκτες θερμότητας: Μην πλένετε σε πλυντήριο και μην τοποθετείτε σε στεγνωτήριο.

Ανατρέξτε στο εγχειρίδιο χρήσης που περιλαμβάνεται με κάθε κάλυμμα για πρόσθετες λεπτομέρειες.

### ΠΡΟΣΘΗΚΗ ΑΠΕΣΤΑΓΜΕΝΟΥ ΝΕΡΟΥ

Για να προσθέσετε απεσταγμένο νερό στις δεξαμενές του συστήματος Med4 Elite μεταξύ της συντήρησης (κάθε δύο εβδομάδες) ή για το συναγερμό χαμηλής στάθμης νερού, ακολουθήστε αυτές τις διαδικασίες:

1. Εντοπίστε το άνοιγμα της δεξαμενής. Βρίσκεται κάτω από την οθόνη αφής της μονάδας ελέγχου. Ανοίξτε το πιέζοντας το κάλυμμα για να απελευθερώσετε το μάνταλο και ανασηκώστε το.
2. Καθαρίστε όλες τις ακαθαρσίες από τις σίτες των θυρών πλήρωσης.
3. Χύστε προσεκτικά απεσταγμένο νερό στο άνοιγμα της δεξαμενής, μέχρι να καταχωριστεί στο GUI ότι η στάθμη του νερού είναι 75% και για τις δύο δεξαμενές. Δείτε το παρακάτω παράδειγμα.



4. Όταν ολοκληρώσετε την πλήρωση των δεξαμενών, κλείστε το κάλυμμα. Πιέστε σταθερά για να εμπλέξετε το μάνταλο.

**ΣΗΜΑΝΤΙΚΟ:** Μην υπερπληρώνετε τις δεξαμενές. Χύστε αργά και παρακολουθήστε τη στάθμη που υποδεικνύεται στο GUI.

### ΣΤΑΘΜΕΣ ΔΕΞΑΜΕΝΩΝ ΝΕΡΟΥ

Το σύστημα Med4 Elite έχει δύο δεξαμενές νερού που χρησιμοποιούνται για την επίτευξη της επιθυμητής θερμοκρασίας θεραπείας. Το GUI υποδεικνύει την τρέχουσα στάθμη νερού κάθε δεξαμενής, με τα παρακάτω γραφικά.

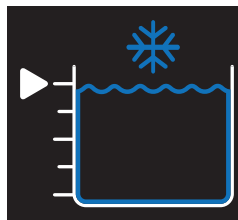

Δεξαμενή ψύξης 100%

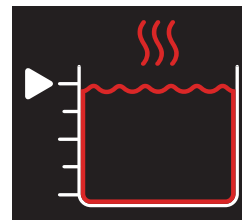

Δεξαμενή θέρμανσης 100%

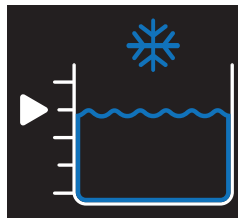

Δεξαμενή ψύξης 75%

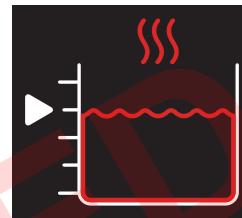

Δεξαμενή θέρμανσης 75%

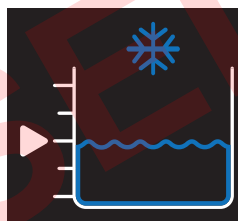

Δεξαμενή ψύξης 50%

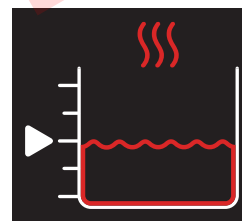

Δεξαμενή θέρμανσης 50%

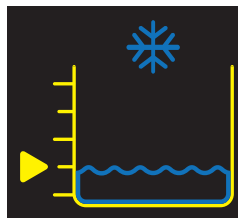

Δεξαμενή ψύξης 25%

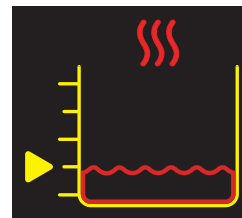

Δεξαμενή θέρμανσης 25%

**Προσθέστε νερό σύντομα**  
(Βλ. ενότητα Συναγερμοί)

**Προσθέστε νερό σύντομα**  
(Βλ. ενότητα Συναγερμοί)

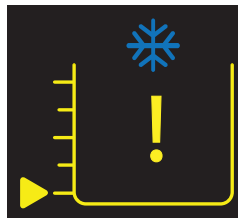

Άδεια δεξαμενή ψύξης

**Προσθέστε νερό για να συνεχίσετε**

(Βλ. ενότητα Συναγερμοί)



Άδεια δεξαμενή θέρμανσης

**Προσθέστε νερό για να συνεχίσετε**

(Βλ. ενότητα Συναγερμοί)

### ΜΕΤΑΚΙΝΗΣΗ ΕΝΤΟΣ ΤΗΣ ΕΓΚΑΤΑΣΤΑΣΗΣ

1. Απενεργοποιήστε τη μονάδα ελέγχου μετακινώντας τον διακόπτη τροφοδοσίας που βρίσκεται στο πίσω μέρος της μονάδας ελέγχου στη θέση απενεργοποίησης.
2. Αποσυνδέστε το καλώδιο ρεύματος της μονάδας ελέγχου από την επιτοίχια πρίζα.
3. Τυλίξτε το συνδετικό σωλήνα γύρω από το κρεμαστράκι εύκαμπτου σωλήνα και τοποθετήστε το άκρο στο κρεμαστράκι. Βεβαιωθείτε ότι ο αριθμημένος σύνδεσμος του εύκαμπτου σωλήνα αντιστοιχεί με τον αριθμό στο κρεμαστράκι του εύκαμπτου σωλήνα.
4. Αποσυνδέστε το καλώδιο ρεύματος από το πίσω μέρος της μονάδας ελέγχου.
5. Αποσυνδέστε τους τροχίσκους και, χρησιμοποιώντας τις λαβές, μετακινήστε τη μονάδα ελέγχου στη νέα θέση της.
6. Μόλις η μονάδα ελέγχου βρεθεί στη νέα θέση, βεβαιωθείτε ότι και οι τέσσερις τροχίσκοι είναι στη θέση τους.

### ΜΕΤΑΦΟΡΑ ΣΕ ΟΧΗΜΑ

1. Ακολουθήστε τις οδηγίες στην ενότητα *Φύλαξη*: *Να φυλάσσετε τη μονάδα ελέγχου εάν δεν θα χρησιμοποιηθεί για περισσότερες από δύο εβδομάδες.*
2. Το σύστημα Med4 Elite θα πρέπει πάντοτε να μεταφέρεται σε κατακόρυφη θέση και ποτέ στο πλάι.
3. Να εφαρμόζετε την κατάλληλη φροντίδα και να χρησιμοποιείτε υλικά αποστολής για να προστατεύετε και να ασφαλίσετε τη μονάδα ελέγχου κατά τη διάρκεια της μεταφοράς.
4. Για την αποτροπή τυχόν ζημιών, συνιστάται η χρήση της θήκης ταξιδίων του Med4 Elite ή του αρχικού περιέκτη αποστολής για τη μεταφορά της μονάδας ελέγχου.

Εάν η μονάδα ελέγχου υποστεί ζημιά κατά τη μεταφορά και δεν έχει εφαρμοστεί η κατάλληλη φροντίδα και δεν έχουν χρησιμοποιηθεί κατάλληλα υλικά αποστολής, η εγγύηση μπορεί να ακυρωθεί.

### ΑΠΟΡΡΙΨΗ

Το σύστημα ψύξης του συστήματος Med4 Elite που έχετε περιέχει R-134a, ένα ψυκτικό που καλύπτεται από τους κανονισμούς απόρριψης της Υπηρεσίας Προστασίας Περιβάλλοντος των Ηνωμένων Πολιτειών (United States Environmental Protection Agency, EPA) και δυνητικά άλλων διεθνών περιβαλλοντικών υπηρεσιών. Για να αποφεύγετε τη σύγχυση και τη δυνητική περιβαλλοντική ζημιά, επικοινωνήστε με την τοπική εγκατάσταση επεξεργασίας αποβλήτων και ρωτήστε σχετικά με τις διαδικασίες απόρριψης για το Med4 Elite.

Δεν υπάρχουν ιδιαίτερες απαιτήσεις απόρριψης για τα καλύμματα.

**ΣΗΜΑΝΤΙΚΑ ΜΗΝΥΜΑΤΑ**

Οι δεξαμενές του συστήματος Med4 Elite χρησιμοποιούνται κοινά από όλους τους ασθενείς. Όταν δύο ασθενείς λαμβάνουν θεραπείες που χρησιμοποιούν την ίδια δεξαμενή, η θερμοκρασία θεραπείας θα είναι ίδια και για τους δύο ασθενείς.

Κατά τη ρύθμιση θεραπειών για τον δεύτερο ασθενή, η επιλογή θερμοκρασίας θεραπείας (+ ή -) θα είναι ανενεργή. Η θερμοκρασία της δεξαμενής θα



παραμείνει στη θερμοκρασία που έχει ρυθμιστεί για τον πρώτο ασθενή. Εάν είναι επιθυμητή μια διαφορετική θερμοκρασία, πρέπει αρχικά να διακοπουν προσωρινά όλες οι θεραπείες προκειμένου να προσαρμοστεί η θερμοκρασία της δεξαμενής. Εάν επιχειρήσετε να αλλάξετε τη θερμοκρασία ενσω βρίσκεται σε εξέλιξη μια θεραπεία θα εμφανιστεί το μήνυμα Η δεξαμενή θέρμανσης/ψύξης χρησιμοποιείται.



Μήνυμα	Τι σημαίνει;	Τι μπορώ να κάνω;
<p><b>Η ΔΕΞΑΜΕΝΗ ΘΕΡΜΑΝΣΗΣ ΧΡΗΣΙΜΟΠΟΙΕΙΤΑΙ</b>                      Η θερμοκρασία θέρμανσης πρέπει να είναι ίδια και για τους δύο ασθενείς. Για να αλλάξετε τη θερμοκρασία θέρμανσης, όλη η θεραπεία που χρησιμοποιεί την δεξαμενή θέρμανσης πρέπει να διακοπεί.                      Δείτε το εγχειρίδιο χρήσης για περισσότερες πληροφορίες.                      ΑΓΓΙΣΤΕ ΓΙΑ ΑΠΟΚΡΥΨΗ ΤΟΥ ΜΗΝΥΜΑΤΟΣ</p> <p>ή</p> <p><b>Η ΔΕΞΑΜΕΝΗ ΘΕΡΜΑΝΣΗΣ ΧΡΗΣΙΜΟΠΟΙΕΙΤΑΙ</b>                      Η θερμοκρασία θέρμανσης πρέπει να είναι ίδια και για τους δύο ασθενείς. Για να αλλάξετε τη θερμοκρασία θέρμανσης, όλη η θεραπεία που χρησιμοποιεί την δεξαμενή θέρμανσης πρέπει να διακοπεί.                      Δείτε το εγχειρίδιο χρήσης για περισσότερες πληροφορίες.                      ΑΓΓΙΣΤΕ ΓΙΑ ΑΠΟΚΡΥΨΗ ΤΟΥ ΜΗΝΥΜΑΤΟΣ</p>	<p><b>Η δεξαμενή θέρμανσης χρησιμοποιείται</b></p> <p>Έχει γίνει απόπειρα να προσαρμοστεί η θερμοκρασία της δεξαμενής θέρμανσης ενσω βρίσκεται, επί του παρόντος, σε εξέλιξη μια θεραπεία που χρησιμοποιεί τη δεξαμενή θέρμανσης (θερμοθεραπεία ή θεραπεία ταχείας εναλλαγής).</p> <p>Η μονάδα ελέγχου δεν έχει διακόψει τη θεραπεία για κανέναν από τους δύο χρήστες.</p>	<ul style="list-style-type: none"> <li>• Διακόψτε προσωρινά τη θεραπεία του πρώτου ασθενούς και προσαρμόστε τη θερμοκρασία (Αυτή η προσαρμοσμένη θερμοκρασία θα είναι ίδια και για ΤΟΥΣ ΔΥΟ ασθενείς.)</li> <li>• Συνεχίστε τη θεραπεία για τον πρώτο ασθενή πατώντας το κουμπί έναρξης.</li> <li>• Ρυθμίστε έναν δεύτερο ασθενή και πατήστε το κουμπί έναρξης για να ξεκινήσει η θεραπεία.</li> </ul>
<p><b>Η ΔΕΞΑΜΕΝΗ ΨΥΞΗΣ ΧΡΗΣΙΜΟΠΟΙΕΙΤΑΙ</b>                      Η θερμοκρασία ψύξης πρέπει να είναι ίδια και για τους δύο ασθενείς. Για να αλλάξετε τη θερμοκρασία ψύξης, όλη η θεραπεία που χρησιμοποιεί τη δεξαμενή ψύξης πρέπει να διακοπεί.                      Δείτε το εγχειρίδιο χρήσης για περισσότερες πληροφορίες.                      ΑΓΓΙΣΤΕ ΓΙΑ ΑΠΟΚΡΥΨΗ ΤΟΥ ΜΗΝΥΜΑΤΟΣ</p> <p>ή</p> <p><b>Η ΔΕΞΑΜΕΝΗ ΨΥΞΗΣ ΧΡΗΣΙΜΟΠΟΙΕΙΤΑΙ</b>                      Η θερμοκρασία ψύξης πρέπει να είναι ίδια και για τους δύο ασθενείς. Για να αλλάξετε τη θερμοκρασία ψύξης, όλη η θεραπεία που χρησιμοποιεί τη δεξαμενή ψύξης πρέπει να διακοπεί.                      Δείτε το εγχειρίδιο χρήσης για περισσότερες πληροφορίες.                      ΑΓΓΙΣΤΕ ΓΙΑ ΑΠΟΚΡΥΨΗ ΤΟΥ ΜΗΝΥΜΑΤΟΣ</p>	<p><b>Η δεξαμενή ψύξης χρησιμοποιείται</b></p> <p>Έχει γίνει απόπειρα να προσαρμοστεί η θερμοκρασία της δεξαμενής ψύξης ενσω βρίσκεται, επί του παρόντος, σε εξέλιξη μια θεραπεία που χρησιμοποιεί τη δεξαμενή ψύξης (κρυοθεραπεία ή θεραπεία ταχείας εναλλαγής).</p> <p>Η μονάδα ελέγχου δεν έχει διακόψει τη θεραπεία για κανέναν από τους δύο χρήστες.</p>	<ul style="list-style-type: none"> <li>• Διακόψτε προσωρινά τη θεραπεία του πρώτου ασθενούς και προσαρμόστε τη θερμοκρασία (Αυτή η προσαρμοσμένη θερμοκρασία θα είναι ίδια και για ΤΟΥΣ ΔΥΟ ασθενείς.)</li> <li>• Συνεχίστε τη θεραπεία για τον πρώτο ασθενή πατώντας το κουμπί έναρξης.</li> <li>• Ρυθμίστε έναν δεύτερο ασθενή και πατήστε το κουμπί έναρξης για να ξεκινήσει η θεραπεία.</li> </ul>

Χρειάζεστε περισσότερη βοήθεια με κάποιο πρόβλημα; Στις Η.Π.Α., καλέστε το τμήμα εξυπηρέτησης πελατών της Game Ready, στον αριθμό τηλεφώνου 1.888.GameReady (1.888.426.3732) ή 1.510.868.2100. Εκτός των Η.Π.Α., επικοινωνήστε με τον τοπικό σας διανομέα.

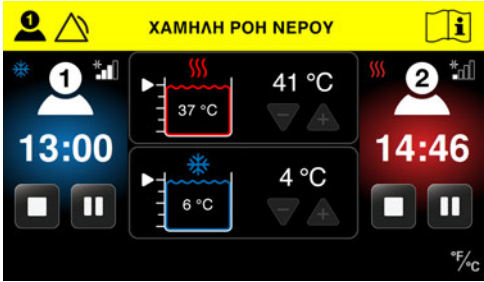

## ΣΥΝΑΓΕΡΜΟΙ

Το σύστημα Med4 Elite παρακολουθεί αυτόματα για συμβάντα που επηρεάζουν τη σωστή λειτουργία του. Εάν παρουσιαστεί κάποιο συμβάν, η μονάδα ελέγχου ενεργοποιεί έναν συναγερμό. Η επαναφορά αυτών των συναγερμών είναι εύκολη, με τη χρήση των απλών οδηγιών που παρατίθενται παρακάτω.

Συναγερμός	Τι σημαίνει;	Τι μπορώ να κάνω;
	<p><b>Προσθέστε σύντομα νερό</b></p> <p>Η μονάδα ελέγχου έχει ανιχνεύσει ότι η στάθμη του νερού σε μία από τις δύο δεξαμενές έχει πέσει κάτω από το 50% για 20 δευτερόλεπτα.</p> <p>Η μονάδα ελέγχου δεν έχει διακόψει τη θεραπεία για κανέναν από τους δύο χρήστες.</p>	<ul style="list-style-type: none"> <li>• Προσθέστε απεσταγμένο νερό σε οποιαδήποτε είσοδο της δεξαμενής, που βρίσκεται ακριβώς κάτω από την οθόνη αφής στη μονάδα ελέγχου. Το νερό μπορεί να προστεθεί ενόσω είναι ενεργοποιημένη η μονάδα ελέγχου.</li> <li>• Ο συναγερμός απενεργοποιείται όταν οι στάθμες των δεξαμενών φτάσουν στο 75% για 10 δευτερόλεπτα.</li> <li>• Η συνεδρία θεραπείας συνεχίζεται.</li> </ul>
	<p><b>Προσθέστε νερό για να συνεχίσετε</b></p> <p>Η μονάδα ελέγχου έχει ανιχνεύσει ότι η στάθμη του νερού σε μία από τις δύο δεξαμενές έχει πέσει κάτω από το 25% για 10 δευτερόλεπτα.</p> <p>Η μονάδα ελέγχου έχει διακόψει προσωρινά τη θεραπεία και για τους δύο χρήστες, μέχρι να πληρωθούν οι δεξαμενές.</p> <p>Οι συνεδρίες θεραπείας μπορούν να ξαναξεκινήσουν ή να διακοπούν.</p>	<ul style="list-style-type: none"> <li>• Προσθέστε απεσταγμένο νερό σε οποιαδήποτε είσοδο της δεξαμενής, που βρίσκεται ακριβώς κάτω από την οθόνη αφής στη μονάδα ελέγχου. Το νερό μπορεί να προστεθεί ενόσω είναι ενεργοποιημένη η μονάδα ελέγχου.</li> <li>• Ο συναγερμός απενεργοποιείται όταν οι στάθμες των δεξαμενών φτάσουν στο 75%.</li> <li>• Οι συνεδρίες θεραπείας παραμένουν σε προσωρινή διακοπή.</li> <li>• Συνεχίστε τη θεραπεία μετά την πλήρωση των δεξαμενών πατώντας το κουμπί έναρξης για τον ασθενή (ή τους ασθενείς).</li> <li>• Εάν πατήσετε το κουμπί διακοπής θα διακοπεί η συνεδρία θεραπείας.</li> </ul>

Συναγερμός	Τι σημαίνει;	Τι μπορώ να κάνω;
	<p><b>Χαμηλή ροή νερού, ασθενής 1</b></p> <p>Η μονάδα ελέγχου έχει ανιχνεύσει χαμηλή ροή νερού για τον ασθενή 1.</p> <p>Η μονάδα ελέγχου δεν έχει διακόψει τη θεραπεία για κανέναν από τους δύο χρήστες.</p>	<ul style="list-style-type: none"> <li>• Ελέγξτε τα καλύμματα για στρεβλώσεις, άλλες αποφράξεις ή διαρροές.</li> <li>• Εάν ένας συναγερμός επιμένει, ελέγξτε τον εύκαμπτο σωλήνα για τον ασθενή 1 για στρεβλώσεις, άλλες αποφράξεις ή διαρροές.</li> <li>• Βεβαιωθείτε ότι το κάλυμμα έχει εφαρμοστεί καλά.</li> <li>• Εάν ο συναγερμός επιμένει, βεβαιωθείτε ότι είναι καλά κουμπωμένο στον εύκαμπτο σωλήνα ή δοκιμάστε διαφορετικό κάλυμμα για να απομονώσετε το εξάρτημα που μπορεί να προκαλεί το σφάλμα.</li> <li>• Μειώστε το επίπεδο συμπύεσης.</li> <li>• Ο συναγερμός θα απενεργοποιηθεί μετά την εξάλειψη της απόφραξης.</li> <li>• Η συνεδρία (ή οι συνεδρίες) θεραπείας συνεχίζεται.</li> </ul>
	<p><b>Επίμονη χαμηλή ροή νερού, ασθενής 1</b></p> <p>Η μονάδα ελέγχου έχει ανιχνεύσει χαμηλή ροή νερού για τον ασθενή 1, για τουλάχιστον 90 δευτερόλεπτα.</p> <p>Η μονάδα ελέγχου έχει διακόψει προσωρινά τη θεραπεία του ασθενούς 1.</p> <p>Εάν βρίσκεται σε εξέλιξη θεραπεία του ασθενούς 2, η μονάδα ελέγχου δεν έχει διακόψει τη θεραπεία του ασθενούς 2.</p>	<ul style="list-style-type: none"> <li>• Ελέγξτε τα καλύμματα για στρεβλώσεις, άλλες αποφράξεις ή διαρροές.</li> <li>• Εάν ένας συναγερμός επιμένει, ελέγξτε τον εύκαμπτο σωλήνα για τον ασθενή 1 για στρεβλώσεις, άλλες αποφράξεις ή διαρροές.</li> <li>• Μειώστε το επίπεδο συμπύεσης.</li> <li>• Η συνεδρία θεραπείας του χρήστη στον οποίο παρουσιάζεται απόφραξη θα παραμείνει σε προσωρινή διακοπή.</li> <li>• Πιέστε το κουμπί επαναφοράς συναγερμού.</li> <li>• Εάν ο συναγερμός επιμένει, βεβαιωθείτε ότι το κάλυμμα είναι καλά κουμπωμένο στον εύκαμπτο σωλήνα ή δοκιμάστε διαφορετικό κάλυμμα για να απομονώσετε το εξάρτημα που μπορεί να προκαλεί το σφάλμα.</li> <li>• Πατήστε το κουμπί έναρξης για να ξεκινήσει η θεραπεία του ασθενούς 1 ή πατήστε το κουμπί διακοπής για να διακόψετε τη θεραπεία.</li> </ul>

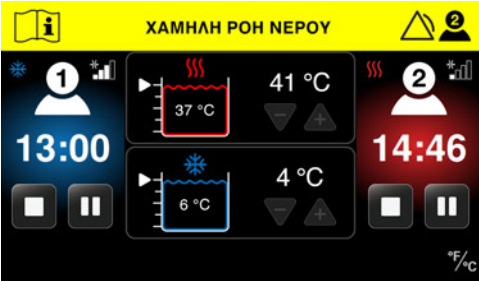
Χρειάζεστε περισσότερη βοήθεια με κάποιο πρόβλημα; Στις Η.Π.Α., καλέστε το τμήμα εξυπηρέτησης πελατών της Game Ready, στον αριθμό τηλεφώνου 1.888.GameReady (1.888.426.3732) ή 1.510.868.2100. Εκτός των Η.Π.Α., επικοινωνήστε με τον τοπικό σας διανομέα.

Συναγερμός	Τι σημαίνει;	Τι μπορώ να κάνω;
	<p><b>Χαμηλή ροή νερού, ασθενής 2</b></p> <p>Η μονάδα ελέγχου έχει ανιχνεύσει χαμηλή ροή νερού για τον ασθενή 2.</p> <p>Η μονάδα ελέγχου δεν έχει διακόψει τη θεραπεία για κανέναν από τους δύο χρήστες.</p>	<ul style="list-style-type: none"> <li>• Ελέγξτε τα καλύμματα για στρεβλώσεις, άλλες αποφράξεις ή διαρροές.</li> <li>• Εάν ένας συναγερμός επιμένει, ελέγξτε τον εύκαμπτο σωλήνα για τον ασθενή 2 για στρεβλώσεις, άλλες αποφράξεις ή διαρροές.</li> <li>• Βεβαιωθείτε ότι το κάλυμμα έχει εφαρμοστεί καλά.</li> <li>• Εάν ο συναγερμός επιμένει, βεβαιωθείτε ότι το κάλυμμα είναι καλά κουμπωμένο στον εύκαμπτο σωλήνα ή δοκιμάστε διαφορετικό κάλυμμα για να απομονώσετε το εξάρτημα που μπορεί να προκαλεί το σφάλμα.</li> <li>• Μειώστε το επίπεδο συμπίεσης.</li> <li>• Ο συναγερμός θα απενεργοποιηθεί μετά την εξάλειψη της απόφραξης.</li> <li>• Η συνεδρία (ή οι συνεδρίες) θεραπείας συνεχίζεται.</li> </ul>
	<p><b>Επίμονη χαμηλή ροή νερού, ασθενής 2</b></p> <p>Η μονάδα ελέγχου έχει ανιχνεύσει χαμηλή ροή νερού για τον ασθενή 2, για τουλάχιστον 90 δευτερόλεπτα.</p> <p>Η μονάδα ελέγχου έχει διακόψει προσωρινά τη θεραπεία του ασθενούς 2.</p> <p>Εάν βρίσκεται σε εξέλιξη θεραπεία του ασθενούς 1, η μονάδα ελέγχου δεν διακόπτει τη θεραπεία του ασθενούς 1.</p>	<ul style="list-style-type: none"> <li>• Ελέγξτε τα καλύμματα για στρεβλώσεις, άλλες αποφράξεις ή διαρροές.</li> <li>• Εάν ένας συναγερμός επιμένει, ελέγξτε τον εύκαμπτο σωλήνα για τον ασθενή 2 για στρεβλώσεις, άλλες αποφράξεις ή διαρροές.</li> <li>• Μειώστε το επίπεδο συμπίεσης</li> <li>• Η συνεδρία θεραπείας του χρήστη στον οποίο παρουσιάζεται απόφραξη θα παραμείνει σε προσωρινή διακοπή.</li> <li>• Πιέστε το κουμπί επαναφοράς συναγερμού.</li> <li>• Εάν ο συναγερμός επιμένει, βεβαιωθείτε ότι το κάλυμμα είναι καλά κουμπωμένο στον εύκαμπτο σωλήνα ή δοκιμάστε διαφορετικό κάλυμμα για να απομονώσετε το εξάρτημα που μπορεί να προκαλεί το σφάλμα.</li> <li>• Πατήστε το κουμπί έναρξης για να ξεκινήσει η θεραπεία του ασθενούς 2 ή πατήστε το κουμπί διακοπής για να διακόψετε τη θεραπεία.</li> </ul>

Συναγερμός	Τι σημαίνει;	Τι μπορώ να κάνω;
	<p align="center"><b>Χαμηλή πίεση αέρα, ασθενής 1</b></p> <p>Η μονάδα ελέγχου έχει ανιχνεύσει ότι ο ασθενής 1 είχε χαμηλή πίεση αέρα για τουλάχιστον 30 δευτερόλεπτα πέρα από τον αναμενόμενο χρόνο για την επίτευξη της μέγιστης πίεσης.</p> <p>Η μονάδα ελέγχου έχει διακόψει προσωρινά τη θεραπεία του ασθενούς 1.</p> <p>Εάν βρίσκεται σε εξέλιξη θεραπεία του ασθενούς 2, η μονάδα ελέγχου δεν έχει διακόψει τη θεραπεία του ασθενούς 2.</p>	<ul style="list-style-type: none"> <li>• Ελέγξτε ότι το κάλυμμα έχει εφαρμοστεί σωστά (η ταινία με άγκιστρα και βρόχους θα πρέπει να έχει εφαρμοστεί).</li> <li>• Αφαιρέστε το κάλυμμα από τον σύνδεσμο και συμπύξτε το, πιέζοντάς το μέχρι να επιπεδωθεί, για να αποβάλλει τον αέρα.</li> <li>• Δοκιμάστε ξανά.</li> <li>• Πιέστε το κουμπί επαναφοράς συναγερμού.</li> <li>• Εάν αυτό δεν διορθώσει το πρόβλημα, ελέγξτε για διαρροές αέρα στον εύκαμπτο σωλήνα ή το κάλυμμα.</li> <li>• Για να συμβάλλετε στην απομόνωση του προβλήματος, δοκιμάστε διαφορετικό κάλυμμα.</li> </ul> <p><i>Εάν βρείτε διαρροές αέρα, επικοινωνήστε με το τμήμα υποστήριξης της Game Ready ή με τον τοπικό διανομέα σας, για περαιτέρω βοήθεια.</i></p> <ul style="list-style-type: none"> <li>• Αφού πατήσετε το κουμπί επαναφοράς συναγερμού, πατήστε το κουμπί έναρξης του ασθενούς 1 για να επανεκκινήσετε τη θεραπεία, ή το κουμπί διακοπής για τη διακοπή της θεραπείας.</li> </ul>
	<p align="center"><b>Χαμηλή πίεση αέρα, ασθενής 2</b></p> <p>Η μονάδα ελέγχου έχει ανιχνεύσει ότι ο ασθενής 2 είχε χαμηλή πίεση αέρα για τουλάχιστον 30 δευτερόλεπτα πέρα από τον αναμενόμενο χρόνο για την επίτευξη της μέγιστης πίεσης.</p> <p>Η μονάδα ελέγχου έχει διακόψει προσωρινά τη θεραπεία του ασθενούς 2.</p> <p>Εάν βρίσκεται σε εξέλιξη θεραπεία του ασθενούς 1, η μονάδα ελέγχου δεν έχει διακόψει τη θεραπεία του ασθενούς 1.</p>	<ul style="list-style-type: none"> <li>• Ελέγξτε ότι το κάλυμμα έχει εφαρμοστεί σωστά (η ταινία με άγκιστρα και βρόχους θα πρέπει να έχει εφαρμοστεί).</li> <li>• Αφαιρέστε το κάλυμμα από τον σύνδεσμο και συμπύξτε το, πιέζοντάς το μέχρι να επιπεδωθεί, για να αποβάλλει τον αέρα.</li> <li>• Δοκιμάστε ξανά.</li> <li>• Πιέστε το κουμπί επαναφοράς συναγερμού.</li> <li>• Εάν αυτό δεν διορθώσει το πρόβλημα, ελέγξτε για διαρροές αέρα στον εύκαμπτο σωλήνα ή το κάλυμμα.</li> <li>• Για να συμβάλλετε στην απομόνωση του προβλήματος, δοκιμάστε διαφορετικό κάλυμμα.</li> </ul> <p><i>Εάν βρείτε διαρροές αέρα, επικοινωνήστε με το τμήμα υποστήριξης της Game Ready ή με τον τοπικό διανομέα σας, για περαιτέρω βοήθεια.</i></p> <ul style="list-style-type: none"> <li>• Αφού πατήσετε το κουμπί επαναφοράς συναγερμού, πατήστε το κουμπί έναρξης του ασθενούς 2 για να επανεκκινήσετε τη θεραπεία, ή το κουμπί διακοπής για τη διακοπή της θεραπείας.</li> </ul>

Χρειάζεστε περισσότερη βοήθεια με κάποιο πρόβλημα; Στις Η.Π.Α., καλέστε το τμήμα εξυπηρέτησης πελατών της Game Ready, στον αριθμό τηλεφώνου 1.888.GameReady (1.888.426.3732) ή 1.510.868.2100. Εκτός των Η.Π.Α., επικοινωνήστε με τον τοπικό σας διανομέα.

## ΚΩΔΙΚΟΙ ΣΦΑΛΜΑΤΩΝ

Εαν το σύστημα Med4 Elite προβαλλει ένα μήνυμα σφάλματος κατά τη διάρκεια μιας συνεδρίας θεραπείας, η μονάδα ελέγχου θα απενεργοποιήσει το τροφοδοτικό. Σημειώστε τον κωδικό του σφάλματος και στις Η.Π.Α., επικοινωνήστε με την τεχνική υποστήριξη της Game Ready στους αριθμούς τηλεφώνου 1.888.GameReady (1.888.426.3732) ή 1.510.868.2100. Εκτός των Η.Π.Α., επικοινωνήστε με τον τοπικό σας διανομέα.

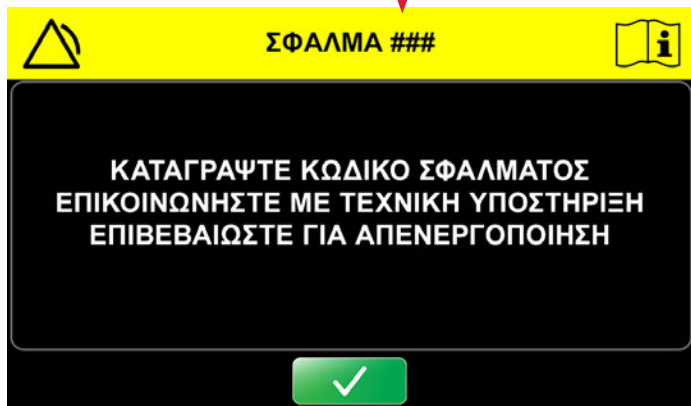

**ΣΗΜΕΙΩΣΗ:** Ο κωδικός σφάλματος θα εμφανίζεται στη γραμμή τίτλου.

## ΕΠΙΣΚΕΥΗ ΤΟΥ ΣΥΣΤΗΜΑΤΟΣ MED4 ELITE

Σε περίπτωση που το σύστημα Med4 Elite απαιτεί επισκευή, αυτές οι εργασίες πρέπει να πραγματοποιούνται από εξουσιοδοτημένο αντιπρόσωπο της Game Ready. Μην επιχειρήσετε να επισκευάσετε τη μονάδα ελέγχου. Οι μη εξουσιοδοτημένες επισκευές θα ακυρώσουν την εγγύηση.

Η συσκευή περιέχει ψυκτικό R-134a, που πρέπει να υποβάλλεται σε σέρβις από πιστοποιημένους τεχνικούς μόνο. Επικοινωνήστε με το τμήμα τεχνικής υποστήριξης της Game Ready. Στις Η.Π.Α., καλέστε στον αριθμό τηλεφώνου 1.888. GameReady (1.888.426.3732) ή 1.510.868.2100. Εκτός των Η.Π.Α., επικοινωνήστε με τον τοπικό σας διανομέα.



Διαστάσεις	83 cm Μ x 63 cm Π x 109 cm Υ (32,5"Μ x 24,75" Π x 43"Υ)
Βάρος με κενές δεξαμενές	78 kg (172 lb)
Βάρος με γεμάτες δεξαμενές	85 kg (188 lb)
Τάση εισόδου	100–240 V~, 50–60 Hz
Ισχύς εισόδου	1.200 VA
Εύρος θερμοκρασιών δεξαμενής θέρμανσης	35–45 °C (95–113 °F)
Εύρος θερμοκρασιών δεξαμενής ψύξης	3,33–15,56 °C (38–60 °F)
Συνθήκες περιβάλλοντος λειτουργίας	10–32 °C (50–90 °F) 30–90% χωρίς συμπύκνωση υδρατμών
Θερμοκρασία και υγρασία φύλαξης	1–50 °C (33–122 °F) 10–95% χωρίς συμπύκνωση υδρατμών
Εύρος υψομέτρου λειτουργίας	0–3.000 m (0–9.842 πόδια)
Χωρητικότητα δεξαμενών	Δεξαμενή θέρμανσης: 3,8 λίτρα (1 γαλόνι) Δεξαμενή ψύξης: 3,8 λίτρα (1 γαλόνι)
Θερμοκρασία δεξαμενής:	Μέγιστη θερμοκρασία δεξαμενής θέρμανσης: 45 °C (113 °F) Ελάχιστη θερμοκρασία δεξαμενής ψύξης: 3 °C (38 °F) Ακρίβεια θερμοκρασίας νερού: ±2 °C (±4 °F)
Διαλείπουσα πνευματική συμπίεση	Χωρίς συμπίεση: Το κάλυμμα θα πρέπει να είναι ανοικτό προς την ατμόσφαιρα Χαμηλή: 5–15 mmHg Μεσαία-χαμηλή: 5–30 mmHg Μεσαία: 5–50 mmHg Υψηλή: 5–75 mmHg Ακρίβεια πίεσης αέρα: ±10 mmHg Ελάχιστη τιμή κλίσης πίεσης: 5 mmHg

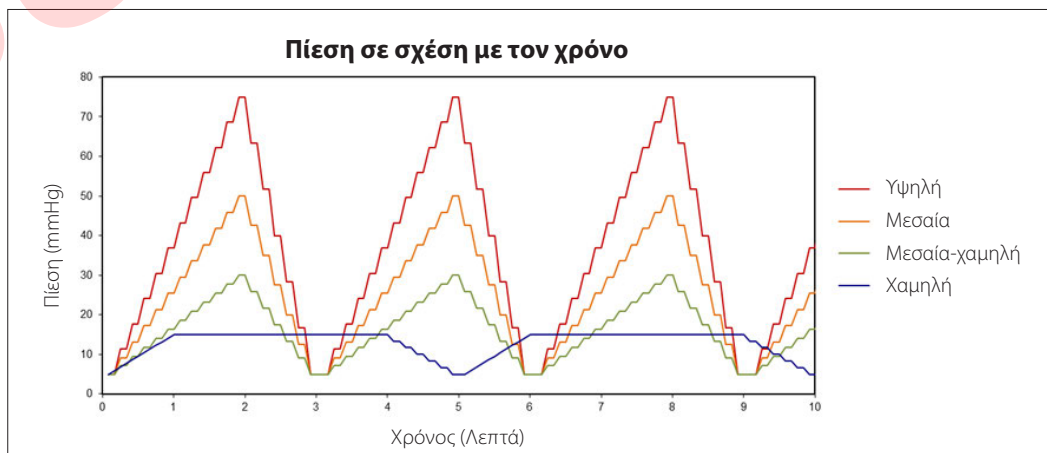

Τα παραπάνω εύρη αντιπροσωπεύουν την κυκλική συμπίεση που χορηγεί το σύστημα Med4 Elite. Για παράδειγμα, η χαμηλή συμπίεση ξεκινά με το χαμηλότερο επίπεδο των 5 mmHg και φθάνει στη μέγιστη συμπίεσή του στα 15 mmHg. Η μονάδα ελέγχου αλλάζει κυκλικά την κλίση πίεσης από τη χαμηλότερη έως την υψηλότερη τιμή, μέχρι να ολοκληρωθεί ο χρόνος της συνεδρίας.

ΠΡΟΔΙΑΓΡΑΦΕΣ ΠΑΡΕΧΟΜΕΝΟΥ ΚΑΛΩΔΙΟΥ ΡΕΥΜΑΤΟΣ

<b>Καλώδιο ρεύματος ιατρικού τύπου</b> Game Ready κωδ. είδους 303835  Καναδάς Μεξικό Ηνωμένες Πολιτείες της Αμερικής	Καλωδίωση	14 AWG / 3C, SJTW, διαβάθμιση θερμοκρασίας 105 °C
	Διαβάθμιση	125 V, 15 A
	Βύσμα	NEMA 5-15P
	Σύνδεσμος	IEC 60320 C19
	Εγκρίσεις	UL, C-UL
		Συμβατό με RoHS

<b>Καλώδιο ρεύματος</b> Game Ready κωδ. είδους 303839 Ινδία	Καλωδίωση	H05VV-F 3G 0,75 mm <sup>2</sup>
	Διαβάθμιση	250 V, 16 A
	Βύσμα	IS 6538 Ινδία
	Σύνδεσμος	IEC 60320 C19
	Εγκρίσεις	BIS
		Συμβατό με RoHS

<b>Καλώδιο ρεύματος</b> Game Ready κωδ. είδους 303836  Φινλανδία Γαλλία Γερμανία Ελλάδα Ολλανδία Πολωνία Ρωσία Ισπανία Σουηδία Τουρκία	Καλωδίωση	K60227 IEC53 3G 1,5 mm <sup>2</sup> + H05VV-F 3G 1,5 mm <sup>2</sup>
	Διαβάθμιση	250 V, 16 A
	Βύσμα	CEE 7/7 Ευρωπαϊκό, σούκο
	Σύνδεσμος	IEC 60320 C19
	Εγκρίσεις	Ευρωπαϊκή, CE+KC, VDE+KC, EAC
		Συμβατό με RoHS

<b>Καλώδιο ρεύματος</b> Game Ready κωδ. είδους 303840 Ελβετία	Καλωδίωση	H05VV-F 3G 1,5 mm <sup>2</sup>
	Διαβάθμιση	250 V, 10 A
	Βύσμα	SEV 1011 Ελβετικό
	Σύνδεσμος	IEC 60320 C19
	Εγκρίσεις	Ευρωπαϊκή, CE, SEV
		Συμβατό με RoHS

<b>Καλώδιο ρεύματος</b> Game Ready κωδ. είδους 303837  Χονγκ Κονγκ Κουβέιτ Σαουδική Αραβία Ηνωμένα Αραβικά Εμιράτα Ηνωμένο Βασίλειο	Καλωδίωση	H05VV-F 3G 1,5 mm <sup>2</sup>
	Διαβάθμιση	250 V, 13 A
	Βύσμα	BS1363 UK13
	Σύνδεσμος	IEC 60320 C19
	Εγκρίσεις	Ευρωπαϊκή, CE, BSI+PSB
		Συμβατό με RoHS

<b>Καλώδιο ρεύματος</b> Game Ready κωδ. είδους 303841 Βραζιλία	Καλωδίωση	IEC 60227-5 60227 IEC 53 3G 1,5 mm <sup>2</sup>
	Διαβάθμιση	250 V, 10 A
	Βύσμα	NBR 14136 Βραζιλία
	Σύνδεσμος	IEC 60320 C19
	Εγκρίσεις	INMETRO
		Συμβατό με RoHS

<b>Καλώδιο ρεύματος</b> Game Ready κωδ. είδους 303838  Χιλή Ιταλία	Καλωδίωση	H05VV-F 3G 1,5 mm <sup>2</sup>
	Διαβάθμιση	250 V, 16 A
	Βύσμα	CEI 23-16, ιταλικό
	Σύνδεσμος	IEC 60320 C19
	Εγκρίσεις	ΕΥΡΩΠΑΪΚΟ, VDE
		Συμβατό με RoHS

<b>Καλώδιο ρεύματος</b> Game Ready κωδ. είδους 303842 Αργεντινή	Καλωδίωση	H05VV-F 3G 1,5 mm <sup>2</sup>
	Διαβάθμιση	250 V, 10 A
	Βύσμα	IRAM 2073:2009 Αργεντινή
	Σύνδεσμος	IEC 60320 C19
	Εγκρίσεις	Ευρωπαϊκή, VDE, CE
		Συμβατό με RoHS

<b>Καλώδιο ρεύματος</b> Game Ready κωδ. είδους 303843 Αυστραλία	Καλωδίωση	H05VV-F 3G 1,5 mm <sup>2</sup>
	Διαβάθμιση	250 V, 15 A
	Βύσμα	AS/NZS 4417 Αυστραλία 15A
	Σύνδεσμος	IEC 60320 C19
	Εγκρίσεις	Ευρωπαϊκή, SAA
		Συμβατό με RoHS

<b>Καλώδιο ρεύματος</b> Game Ready κωδ. είδους 303847 Κορέα	Καλωδίωση	K60227 IEC53 3C 1,5 mm <sup>2</sup>
	Διαβάθμιση	250 V, 16 A
	Βύσμα	KSC 8305 Κορεατικό
	Σύνδεσμος	IEC 60320 C19
	Εγκρίσεις	KC
		Συμβατό με RoHS

<b>Καλώδιο ρεύματος</b> Game Ready κωδ. είδους 303844 Δανία	Καλωδίωση	H05VV-F 3G 1,5 mm <sup>2</sup>
	Διαβάθμιση	250 V, 10 A
	Βύσμα	SRAF 1962/DB 16/87 Δανικό
	Σύνδεσμος	IEC 60320 C19
	Εγκρίσεις	Ευρωπαϊκή, VDE
		Συμβατό με RoHS

**ΣΗΜΑΝΤΙΚΟ:** Χρησιμοποιείτε μόνο το παρεχόμενο καλώδιο ρεύματος της Game Ready. Θα περιλαμβάνεται στο σύστημα Med4 Elite μόνο το καλώδιο ρεύματος που είναι κατάλληλο για τη χώρα σας.

Μπορείτε να αγοράσετε ανταλλακτικά καλώδια ρεύματος μέσω του τοπικού εξουσιοδοτημένου αντιπροσώπου της Game Ready ή επικοινωνώντας με το τμήμα εξυπηρέτησης πελατών της Game Ready. Στις Η.Π.Α., καλέστε στον αριθμό τηλεφώνου 1.888. Game Ready (1.888.426.3732) ή +1.510.868.2100. Εκτός των Η.Π.Α., επικοινωνήστε με τον τοπικό σας διανομέα για πρόσθετα εξαρτήματα. Δείτε την ενότητα *Παρελκόμενα και ανταλλακτικά μέρη* για πρόσθετα εξαρτήματα και παρελκόμενα.

<b>Καλώδιο ρεύματος</b> Game Ready κωδ. είδους 303845 Ισραήλ	Καλωδίωση	H05W-F 3G 1,5 mm <sup>2</sup>
	Διαβάθμιση	250 V, 16 A
	Βύσμα	SI 32 Ισραήλ
	Σύνδεσμος	IEC 60320 C19
	Εγκρίσεις	VDE, CE
		Συμβατό με RoHS

<b>Καλώδιο ρεύματος</b> Game Ready κωδ. είδους 303846 Ιαπωνία	Καλωδίωση	VCTF 3C 2,0 mm <sup>2</sup>
	Διαβάθμιση	125 V, 15 A
	Βύσμα	JIS 8303 Ιαπωνία
	Σύνδεσμος	IEC 60320 C19
	Εγκρίσεις	PSE
		Συμβατό με RoHS

<b>Ταξινόμηση:</b>	ΕΞΟΠΛΙΣΜΟΣ ΚΑΤΗΓΟΡΙΑΣ Ι ΜΕ
<b>Τύπος εφαρμοζόμενου εξαρτήματος:</b>	ΕΦΑΡΜΟΖΟΜΕΝΟ ΕΞΑΡΤΗΜΑ ΤΥΠΟΥ Β
<b>Προστασία από ηλεκτροπληξία:</b>	<p>ΤΟ ΣΥΣΤΗΜΑ MED4 ELITE ΘΕΩΡΕΙΤΑΙ ΚΑΤΗΓΟΡΙΑΣ Ι (ΜΕ ΠΡΟΣΤΑΤΕΥΤΙΚΗ ΓΕΙΩΣΗ)</p> <p> ΣΥΣΤΗΜΑ MED4 ELITE™: ΓΕΝΙΚΟΣ ΙΑΤΡΙΚΟΣ ΕΞΟΠΛΙΣΜΟΣ ΣΕ ΣΧΕΣΗ ΜΕ ΗΛΕΚΤΡΟΠΛΗΞΙΑ, ΠΥΡΚΑΓΙΑ ΚΑΙ ΜΗΧΑΝΙΚΟΥΣ ΚΙΝΔΥΝΟΥΣ ΣΥΜΦΩΝΑ ΜΕ ΤΟ ΠΡΟΤΥΠΟ ANSI/AAMI ES60601-1:2005/(R)2012 και ΤΟ ΠΡΟΤΥΠΟ CAN/CSA- C22.2 αρ. 60601-1:2014</p>
<b>Προστασία από την επιβλαβή είσοδο νερού:</b>	Αυτό το προϊόν ταξινομείται ως IPX0.
<b>Ταξινόμηση βαθμού ρύπανσης:</b>	Αυτό το προϊόν ταξινομείται ως βαθμού 2 όσον αφορά τη ρύπανση.
<b>Βαθμός ασφάλειας παρουσία εύφλεκτων αναισθητικών ή οξυγόνου:</b>	Δεν είναι κατάλληλο για χρήση σε περιβάλλον εμπλουτισμένο με οξυγόνο ή παρουσία εύφλεκτων αναισθητικών.

Η βασική απόδοση του συστήματος Med4 Elite είναι:

**ΚΥΚΛΟΙ ΔΙΑΛΕΙΠΟΥΣΑΣ ΠΝΕΥΜΑΤΙΚΗΣ ΣΥΜΠΙΕΣΗΣ**

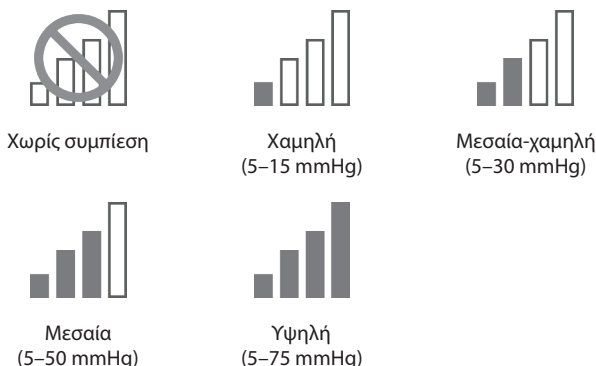

Ακρίβεια πίεσης αέρα: ±10 mmHg

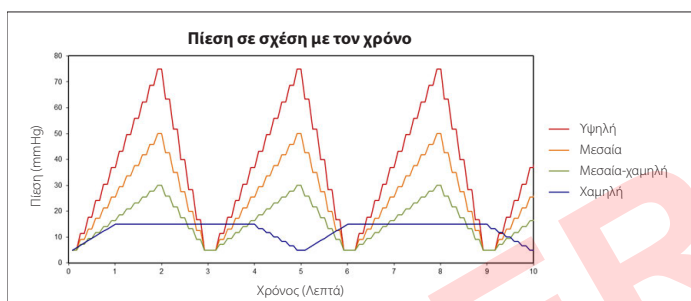

**ΕΛΕΓΧΟΣ ΘΕΡΜΟΚΡΑΣΙΑΣ**

- Κρυοθεραπεία: Η θερμοκρασία της δεξαμενής ψύξης θα προσαρμόζεται μεταξύ 3,33–15,56 °C (38–60 °F)
- Θερμοθεραπεία: Η θερμοκρασία της δεξαμενής θέρμανσης θα προσαρμόζεται μεταξύ 35–45 °C (95–113 °F)
- Θεραπεία ταχείας εναλλαγής: Εναλλαγή μεταξύ κρυοθεραπείας και θερμοθεραπείας. Βλέπε παραπάνω για τα εύρη τιμών.
- Θεραπεία μόνο συμπίεσης: Ο έλεγχος θερμοκρασίας δεν εφαρμόζεται.

Ακρίβεια θερμοκρασίας νερού: ±2 °C (±4 °F)

Εάν η βασική απόδοση χαθεί, η συσκευή μπορεί να εμφανίσει μια οθόνη συναγερμού ή ένα μήνυμα σφάλματος, μπορεί να διακόψει τη θεραπεία ή/και μπορεί να απενεργοποιηθεί.

Το σύστημα Med4 Elite συμμορφώνεται με τις αντίστοιχες προδιαγραφές του προτύπου IEC 60601-1-2, σχετικά με την ηλεκτρομαγνητική συμβατότητα. Βεβαιωθείτε η εγκατάσταση και η χρήση του συστήματος Med4 Elite γίνεται σύμφωνα με τις πληροφορίες ηλεκτρομαγνητικής συμβατότητας που παρέχονται.

- ΠΡΟΕΙΔΟΠΟΙΗΣΗ: Η χρήση παρελκομένων ή καλωδίων διαφορετικών από αυτά που καθορίζονται ή παρέχονται από τον κατασκευαστή αυτού του εξοπλισμού μπορεί να προκαλέσει αυξημένες ηλεκτρομαγνητικές εκπομπές ή μειωμένη ηλεκτρομαγνητική ατρωσία αυτού του εξοπλισμού και να προκαλέσει ακατάλληλη λειτουργία.
- ΠΡΟΕΙΔΟΠΟΙΗΣΗ: Η χρήση αυτού του εξοπλισμού πλησίον ή σε στοίβαξη με άλλο εξοπλισμό θα πρέπει να αποφεύγεται, επειδή μπορεί να προκαλέσει ακατάλληλη λειτουργία. Εάν είναι απαραίτητη αυτού του είδους η χρήση, αυτός ο εξοπλισμός και ο άλλος εξοπλισμός θα πρέπει να παρακολουθείται για να επιβεβαιωθεί ότι λειτουργούν κανονικά.
- ΠΡΟΕΙΔΟΠΟΙΗΣΗ: Δεν θα πρέπει να χρησιμοποιείται φορητός εξοπλισμός επικοινωνιών με ραδιοσυχνότητες (συμπεριλαμβανομένων των περιφερειακών συσκευών όπως καλώδια κεραιών και εξωτερικές κεραιές) σε απόσταση μικρότερη από 30 cm (12 ίντσες) από οποιοδήποτε τμήμα του Med4 Elite. Σε αντίθετη περίπτωση, θα μπορούσε να προκληθεί υποβάθμιση της απόδοσης αυτού του εξοπλισμού.
- ΣΗΜΕΙΩΣΗ: Τα χαρακτηριστικά εκπομπών αυτού του εξοπλισμού τον καθιστούν κατάλληλο για χρήση σε βιομηχανικές περιοχές και νοσοκομεία (CISPR 11 κατηγορίας A). Εάν χρησιμοποιηθεί σε οικιακό περιβάλλον (για το οποίο απαιτείται συνήθως CISPR 11 κατηγορίας B), αυτός ο εξοπλισμός ενδέχεται να μην παρέχει επαρκή προστασία έναντι υπηρεσιών επικοινωνιών με ραδιοσυχνότητες. Ο χρήστης μπορεί να λάβει μέτρα μετριασμού, όπως αλλαγή θέσης ή προσανατολισμού του εξοπλισμού.

Οδηγίες και δήλωση του κατασκευαστή - Ηλεκτρομαγνητικές εκπομπές:	
Έλεγχος εκπομπών	Συμμόρφωση
Αγόμενες και ακτινοβολούμενες εκπομπές ραδιοσυχνότητας	CISPR 11, ομάδα 1, κατηγορία A
Αρμονική διαταραχή	CISPR 11 ομάδα 1, κατηγορία A. Βλ. IEC 61000-3-2.
Διακυμάνσεις τάσης και εκπομπές τρεμοσβήματος	CISPR 11 ομάδα 1, κατηγορία A. Βλ. IEC 61000-3-3.

Οδηγίες και δήλωση κατασκευαστή - ηλεκτρομαγνητική ατρωσία:			
Έλεγχος ατρωσίας	Βασικό πρότυπο EMC ή μέθοδος ελέγχου	Επίπεδο ελέγχου ατρωσίας	Επίπεδα συμμόρφωσης
Ηλεκτροστατική εκφόρτιση	IEC 61000-4-2	±8 kV μέσω επαφής	±8 kV μέσω επαφής
		±2 kV, ±4 kV, ±8 kV, ±15 kV μέσω αέρα	±2 kV, ±4 kV, ±8 kV, ±15 kV μέσω αέρα
Ακτινοβολούμενα ηλεκτρομαγνητικά πεδία ραδιοσυχνότητων	IEC 61000-4-3	3 V/m 80 MHz – 2,7 GHz 80% AM στο 1 kHz	3 V/m 80 MHz – 2,7 GHz 80% AM στο 1 kHz
Πεδία εγγύτητας από ασύρματο εξοπλισμό επικοινωνίας με ραδιοσυχνότητες	IEC 61000-4-3	Βλέπε πίνακα	Βλέπε πίνακα
Μαγνητικά πεδία διαβαθμισμένης συχνότητας ισχύος	IEC 61000-4-8	30 A/m 50 Hz ή 60 Hz	30 A/m 50 Hz ή 60 Hz
Ταχεία μεταβάσματα/ριπές ηλεκτρικού ρεύματος	IEC 61000-4-4	±2 kV συχνότητα επανάληψης 100 kHz	±2 kV συχνότητα επανάληψης 100 kHz
Υπερτάσεις από γραμμή σε γραμμή	IEC 61000-4-5	±0,5 kV, ±1 kV	±0,5 kV, ±1 kV
Υπερτάσεις από γραμμή σε γείωση	IEC 61000-4-5	±0,5 kV, ±1 kV, ±2 kV	±0,5 kV, ±1 kV, ±2 kV
Αγόμενες διαταραχές που επάγονται από πεδία ραδιοσυχνότητων	IEC 61000-4-6	3 V 0,15 MHz – 80 MHz 6 V σε ζώνες ISM μεταξύ 0,15 MHz και 80 MHz 80% AM στο 1 kHz	3 V 0,15 MHz – 80 MHz 6 V σε ζώνες ISM μεταξύ 0,15 MHz και 80 MHz 80% AM στο 1 kHz
Βυθίσεις τάσεις	IEC 61000-4-11	0% $U_T$ , 0,5 κύκλος Σε 0°, 45°, 90°, 135°, 180°, 225°, 270° και 315° 0% $U_T$ , 1 κύκλος και 70% $U_T$ , 25/30 κύκλοι Μονοφασικό: σε 0°	0% $U_T$ , 0,5 κύκλος Σε 0°, 45°, 90°, 135°, 180°, 225°, 270° και 315° 0% $U_T$ , 1 κύκλος και 70% $U_T$ , 25/30 κύκλοι Μονοφασικό: σε 0°
Διακοπές τάσεις	IEC 61000-4-11	0% $U_T$ , 250/300 κύκλοι	Η συσκευή θα απενεργοποιηθεί ή/και θα πραγματοποιήσει επανεκκίνηση εάν διακοπεί για πέντε δευτερόλεπτα
Σημείωση: $U_T$ είναι η τάση του εναλλασσόμενου ρεύματος τροφοδοσίας πριν από την εφαρμογή του επιπέδου ελέγχου			

Πεδία εγγύτητας από ασύρματο εξοπλισμό επικοινωνίας με ραδιοσυχνότητες						
Συχνότητα ελέγχου (MHz)	Ζώνη	Υπηρεσία	Διαμόρφωση	Μέγιστη ισχύς (W)	Απόσταση (m)	Επίπεδο ελέγχου ατρωσίας (V/m)
385	380-390	TETRA 400	Παλμική διαμόρφωση 18 Hz	1,8	0,3	27
450	430-470	GMRS 460, FRS 460	FM $\pm 5$ kHz απόκλιση 1 kHz ημιτονοειδές	2	0,3	28
710	704-787	Ζώνη LTE 13, 17	Παλμική διαμόρφωση 217 Hz	0,2	0,3	9
745						
780						
810	800-960	GSM 800/900, TETRA 800, iDEN 820, CDMA 850, LTE ζώνη 5	Παλμική διαμόρφωση 18 Hz	2	0,3	28
870						
930						
1720	1700-1990	GSM 1800, CDMA 1900, GSM 1900, DECT, LTE ζώνη 1, 3, 4, 25, UMTS	Παλμική διαμόρφωση 217 Hz	2	0,3	28
1845						
1970						
2450	2400-2570	Bluetooth, WLAN, 802.11 b/g/n, RFID 2450, LTE ζώνη 7	Παλμική διαμόρφωση 217 Hz	2	0,3	28
5240	5100-5800	WLAN 802.11 a/n	Παλμική διαμόρφωση 217 Hz	0,2	0,3	9
5500						
5785						

Μπορείτε να αγοράσετε παρελκόμενα και ανταλλακτικά μέρη μέσω του τοπικού εξουσιοδοτημένου αντιπροσώπου της Game Ready ή επικοινωνώντας με το τμήμα εξυπηρέτησης πελατών της Game Ready. Στις Η.Π.Α., καλέστε στον αριθμό τηλεφώνου 1.888. Game Ready (1.888.426.3732) ή +1.510.868.2100. Εκτός των Η.Π.Α., επικοινωνήστε με τον τοπικό σας διανομέα.

### ΠΑΡΕΛΚΟΜΕΝΑ

- Τα καλύμματα σειράς ATX® της Game Ready διατίθενται σε διάφορα μεγέθη για διάφορα μέρη του σώματος, στα οποία συγκαταλέγονται τα εξής: ώμος, αγκώνας, χέρι/καρπός, ράχη, ισχίο/βουβωνική χώρα, γόνατο, κνήμη και αστράγαλος.
- Ειδική θήκη ταξιδιών του Med4 Elite για τη μεταφορά της μονάδας ελέγχου

Για να δείτε την πλήρη λίστα των προϊόντων επισκεφθείτε την ιστοσελίδα [www.gameready.com](http://www.gameready.com).

### ΑΝΤΑΛΛΑΚΤΙΚΑ ΜΕΡΗ

- Συνδετικός εύκαμπτος σωλήνας
- Φίλτρο
- Οθόνες θυρών πλήρωσης δεξαμενής
- Εύκαμπτος σωλήνας αποστράγγισης
- Καλώδιο ρεύματος

**ΣΗΜΕΙΩΣΗ:** Θα πρέπει να χρησιμοποιούνται μόνο παρελκόμενα και ανταλλακτικά μέρη της Game Ready με το σύστημα Med4 Elite. Η χρήση άλλων προϊόντων με το σύστημα Med4 Elite, εκτός των προϊόντων της Game Ready, μπορεί να ακυρώσει την εγγύηση του συστήματος Med4 Elite.

### ΠΕΡΙΟΡΙΣΜΕΝΗ ΕΓΓΥΗΣΗ ΤΟΥ ΚΑΤΑΣΚΕΥΑΣΤΗ

Η CoolSystems εγγυάται ότι το σύστημα Med4 Elite (συμπεριλαμβανομένων των συνδετικών σωλήνων και του καλωδίου ρεύματος), εάν χρησιμοποιηθεί σωστά, δεν φέρουν ελαττώματα όσον αφορά τα υλικά και την κατασκευή τους, για περίοδο δύο (2) ετών μετά την ημερομηνία αγοράς του συστήματος Med4 Elite. Εάν το σύστημα Med4 Elite, το οποίο αποτελεί το αντικείμενο αυτής της περιορισμένης εγγύησης, παρουσιάσει δυσλειτουργία κατά τη διάρκεια της περιόδου ισχύος της εγγύησης για λόγους που καλύπτονται από αυτή την περιορισμένη εγγύηση, η CoolSystems, κατά την αποκλειστική κρίση της:

- ΕΠΙΣΚΕΥΑΣΤΕ το σύστημα Med4 Elite  
Ή  
ΑΝΤΙΚΑΤΑΣΤΗΣΤΕ το σύστημα Med4 Elite με κάποιο άλλο σύστημα Med4 Elite.

### ΕΚΤΑΣΗ ΚΑΛΥΨΗΣ ΤΗΣ ΠΕΡΙΟΡΙΣΜΕΝΗΣ ΕΓΓΥΗΣΗΣ

Η CoolSystems μπορεί να επιλέξει να αντικαταστήσει ή να επισκευάσει το σύστημα Med4 Elite είτε με νέο είτε με επανακατασκευασμένο προϊόν. Το επιστρεφόμενο προϊόν θα αποτελέσει ιδιοκτησία της CoolSystems μετά την παραλαβή. Το σύστημα Med4 Elite αντικατάστασης παρέχεται με εγγύηση, βάσει αυτής της γραπτής εγγύησης, και υπόκειται στους ίδιους περιορισμούς και εξαιρέσεις που ισχύουν για το υπόλοιπο διάστημα της αρχικής περιόδου εγγύησης. ΑΥΤΗ Η ΠΕΡΙΟΡΙΣΜΕΝΗ ΕΓΓΥΗΣΗ ΙΣΧΥΕΙ ΜΟΝΟ ΓΙΑ ΤΟΝ ΑΡΧΙΚΟ ΑΓΟΡΑΣΤΗ ΤΟΥ ΣΥΣΤΗΜΑΤΟΣ Med4 Elite ΚΑΙ ΔΕΝ ΜΕΤΑΒΙΒΑΖΕΤΑΙ.

### ΕΞΑΙΡΕΣΕΙΣ ΤΗΣ ΠΕΡΙΟΡΙΣΜΕΝΗΣ ΕΓΓΥΗΣΗΣ

Αυτή η περιορισμένη εγγύηση δεν καλύπτει ζημιές που οφείλονται σε εξωτερικές αιτίες, συμπεριλαμβανομένων, μεταξύ άλλων, της φύλαξης, της χρήσης ή του χειρισμού που δεν συνάδει με τις οδηγίες του προϊόντος, του ατυχήματος, της κακομεταχείρισης, της αμέλειας, της τροποποίησης ή της μη εξουσιοδοτημένης επισκευής.

### ΤΡΟΠΟΣ ΛΗΨΗΣ ΣΕΡΒΙΣ ΣΤΟ ΠΛΑΙΣΙΟ ΤΗΣ ΕΓΓΥΗΣΗΣ

Για λήψη σέρβις στο πλαίσιο της εγγύησης, στις Η.Π.Α. καλέστε το τμήμα εξυπηρέτησης πελατών της Game Ready στον αριθμό τηλεφώνου 1.888.426.3732 (+1.510.868.2100). Εάν βρίσκεστε εκτός των Η.Π.Α., επικοινωνήστε με τον τοπικό σας διανομέα. Εάν δεν είστε σίγουροι ποιος είναι ο τοπικός διανομέας, καλέστε το τμήμα εξυπηρέτησης πελατών της Game Ready στον αριθμό τηλεφώνου +1.510.868.2100 και θα σας παραπέμψουμε σε κάποιον διανομέα. Πρέπει να καταχωρίσετε το προϊόν ηλεκτρονικά στην CoolSystems εντός τριάντα (30) ημερών από την ημερομηνία αγοράς, για να δικαιούστε σέρβις στο πλαίσιο της εγγύησης. Εάν δικαιούστε σέρβις στο πλαίσιο της εγγύησης από την CoolSystems, η CoolSystems, ή ο διανομέας της, θα προγραμματίσει την παροχή επιτόπιας επισκευής από έναν εξουσιοδοτημένο τεχνικό σέρβις. Εάν η CoolSystems εξουσιοδοτήσει την επιστροφή του συστήματος Med4 Elite, θα εκδοθεί σε εσάς ένας αριθμός εξουσιοδότησης επιστροφής υλικού (RMA). Θα πρέπει να διατηρήσετε αυτόν τον αριθμό RMA για το αρχείο σας. Η CoolSystems, ή ο διανομέας της, θα διευθετήσουν την αποστολή του συστήματος Med4 Elite στην CoolSystems (με έξοδα της CoolSystems). Ο πελάτης δεν πρέπει να επιστρέψει το σύστημα Med4 Elite χωρίς προηγούμενη γραπτή εξουσιοδότηση από την CoolSystems. Η CoolSystems μπορεί να απαιτήσει να επιβεβαιώσετε γραπτώς ότι είστε ο αρχικός αγοραστής του συστήματος Med4 Elite.



## ΑΠΟΠΟΙΗΣΕΙΣ ΕΥΘΥΝΩΝ ΤΗΣ ΕΓΓΥΗΣΗΣ

ΑΥΤΕΣ ΟΙ ΕΓΓΥΗΣΕΙΣ ΑΝΤΙΚΑΘΙΣΤΟΥΝ ΟΠΟΙΑΔΗΠΟΤΕ ΚΑΙ ΟΛΕΣ ΤΙΣ ΑΛΛΕΣ ΕΓΓΥΗΣΕΙΣ, ΡΗΤΕΣ Ή ΕΜΜΕΣΕΣ, ΣΥΜΠΕΡΙΛΑΜΒΑΝΟΜΕΝΩΝ, ΜΕΤΑΞΥ ΑΛΛΩΝ, ΤΩΝ ΕΜΜΕΣΩΝ ΕΓΓΥΗΣΕΩΝ ΕΜΠΟΡΕΥΣΙΜΟΤΗΤΑΣ ΚΑΙ ΚΑΤΑΛΛΗΛΟΤΗΤΑΣ ΓΙΑ ΣΥΓΚΕΚΡΙΜΕΝΟ ΣΚΟΠΟ. Η COOLSYSTEMS ΔΕΝ ΠΑΡΕΧΕΙ ΚΑΜΙΑ ΡΗΤΗ ΕΓΓΥΗΣΗ ΠΕΡΑΝ ΑΥΤΩΝ ΠΟΥ ΑΝΑΦΕΡΟΝΤΑΙ ΣΤΟ ΠΑΡΟΝ. Η COOLSYSTEMS ΑΠΟΠΟΙΕΙΤΑΙ ΟΛΕΣ ΤΙΣ ΑΛΛΕΣ ΕΓΓΥΗΣΕΙΣ, ΡΗΤΕΣ Ή ΕΜΜΕΣΕΣ, ΣΥΜΠΕΡΙΛΑΜΒΑΝΟΜΕΝΩΝ, ΜΕΤΑΞΥ ΑΛΛΩΝ, ΤΩΝ ΕΜΜΕΣΩΝ ΕΓΓΥΗΣΕΩΝ ΕΜΠΟΡΕΥΣΙΜΟΤΗΤΑΣ ΚΑΙ ΚΑΤΑΛΛΗΛΟΤΗΤΑΣ ΓΙΑ ΣΥΓΚΕΚΡΙΜΕΝΟ ΣΚΟΠΟ. ΟΡΙΣΜΕΝΕΣ ΔΙΚΑΙΟΔΟΣΙΕΣ ΔΕΝ ΕΠΙΤΡΕΠΟΥΝ ΤΟΝ ΑΠΟΚΛΕΙΣΜΟ ΤΩΝ ΕΜΜΕΣΩΝ ΕΓΓΥΗΣΕΩΝ, ΟΠΟΤΕ ΑΥΤΟΣ Ο ΠΕΡΙΟΡΙΣΜΟΣ ΔΕΝ ΙΣΧΥΕΙ ΓΙΑ ΕΣΑΣ. ΟΛΕΣ ΟΙ ΡΗΤΕΣ ΚΑΙ ΕΜΜΕΣΕΣ ΕΓΓΥΗΣΕΙΣ ΠΕΡΙΟΡΙΖΟΝΤΑΙ ΣΕ ΔΙΑΡΚΕΙΑ ΕΩΣ ΤΗΝ ΠΕΡΙΟΔΟ ΙΣΧΥΟΣ ΤΗΣ ΠΕΡΙΟΡΙΣΜΕΝΗΣ ΕΓΓΥΗΣΗΣ. ΚΑΜΙΑ ΕΓΓΥΗΣΗ ΔΕΝ ΙΣΧΥΕΙ ΜΕΤΑ ΑΠΟ ΑΥΤΗ ΤΗΝ ΠΕΡΙΟΔΟ. ΟΡΙΣΜΕΝΕΣ ΔΙΚΑΙΟΔΟΣΙΕΣ ΔΕΝ ΕΠΙΤΡΕΠΟΥΝ ΤΟΥΣ ΠΕΡΙΟΡΙΣΜΟΥΣ ΣΧΕΤΙΚΑ ΜΕ ΤΗ ΔΙΑΡΚΕΙΑ ΤΗΣ ΕΜΜΕΣΗΣ ΕΓΓΥΗΣΗΣ, ΟΠΟΤΕ ΑΥΤΟΣ Ο ΠΕΡΙΟΡΙΣΜΟΣ ΜΠΟΡΕΙ ΝΑ ΜΗΝ ΙΣΧΥΕΙ ΓΙΑ ΕΣΑΣ.

## ΠΕΡΙΟΡΙΣΜΟΙ ΕΥΘΥΝΗΣ

Η ΕΥΘΥΝΗ ΤΗΣ COOLSYSTEMS ΒΑΣΕΙ ΑΥΤΗΣ Ή ΟΠΟΙΑΣΔΗΠΟΤΕ ΑΛΛΗΣ ΕΓΓΥΗΣΗΣ, ΡΗΤΗΣ Ή ΕΜΜΕΣΗΣ, ΠΕΡΙΟΡΙΖΕΤΑΙ ΣΤΗΝ ΕΠΙΣΚΕΥΗ Ή ΑΝΤΙΚΑΤΑΣΤΑΣΗ, ΟΠΩΣ ΠΑΡΑΤΙΘΕΤΑΙ ΠΑΡΑΠΑΝΩ. ΑΥΤΟΙ ΟΙ ΤΡΟΠΟΙ ΑΠΟΚΑΤΑΣΤΑΣΗΣ ΑΠΟΤΕΛΟΥΝ ΤΟΥΣ ΜΟΝΟΥΣ ΚΑΙ ΑΠΟΚΛΕΙΣΤΙΚΟΥΣ ΤΡΟΠΟΥΣ ΑΠΟΚΑΤΑΣΤΑΣΗΣ ΓΙΑ ΤΥΧΟΝ ΠΑΡΑΒΙΑΣΗ ΤΗΣ ΕΓΓΥΗΣΗΣ. ΣΕ ΚΑΜΙΑ ΠΕΡΙΠΤΩΣΗ ΔΕΝ ΘΑ ΘΕΩΡΗΘΕΙ ΥΠΕΥΘΥΝΗ Η COOLSYSTEMS ΠΡΟΣ ΚΑΝΕΝΑ ΑΤΟΜΟ ΓΙΑ ΤΥΧΟΝ ΘΕΤΙΚΕΣ, ΕΙΔΙΚΕΣ, ΚΥΡΩΤΙΚΕΣ Ή ΑΠΟΘΕΤΙΚΕΣ ΖΗΜΙΕΣ, ΣΥΜΠΕΡΙΛΑΜΒΑΝΟΜΕΝΗΣ ΤΗΣ ΑΠΩΛΕΙΑΣ ΚΕΡΔΩΝ, ΤΟΥ ΚΟΣΤΟΥΣ ΠΡΟΜΗΘΕΙΑΣ ΛΟΓΩ ΑΝΤΙΚΑΤΑΣΤΑΣΗΣ ΑΓΑΘΩΝ, ΤΟΥ ΧΡΟΝΟΥ ΠΑΡΑΜΟΝΗΣ ΕΚΤΟΣ ΛΕΙΤΟΥΡΓΙΑΣ, ΤΗΣ ΖΗΜΙΑΣ Ή ΑΝΤΙΚΑΤΑΣΤΑΣΗΣ ΕΞΟΠΛΙΣΜΟΥ Ή ΙΔΙΟΚΤΗΣΙΑΣ Ή ΓΙΑ ΟΠΟΙΟΣΔΗΠΟΤΕ ΕΜΜΕΣΕΣ ΖΗΜΙΕΣ, ΑΚΟΜΗ ΚΑΙ ΕΑΝ Η COOLSYSTEMS ΕΧΕΙ ΕΝΗΜΕΡΩΘΕΙ ΣΧΕΤΙΚΑ ΜΕ ΤΗΝ ΠΙΘΑΝΟΤΗΤΑ ΕΜΦΑΝΙΣΗΣ ΑΥΤΩΝ ΚΑΙ ΠΑΡΑ ΤΗΝ ΑΠΟΤΥΧΙΑ ΤΟΥ ΟΥΣΙΩΔΟΥΣ ΣΚΟΠΟΥ ΟΠΟΙΟΥΔΗΠΟΤΕ ΠΕΡΙΟΡΙΣΜΕΝΟΥ ΤΡΟΠΟΥ ΑΠΟΚΑΤΑΣΤΑΣΗΣ ΠΟΥ ΑΝΑΦΕΡΕΤΑΙ ΣΤΟ ΠΑΡΟΝ ΕΓΓΡΑΦΟ. ΟΡΙΣΜΕΝΕΣ ΔΙΚΑΙΟΔΟΣΙΕΣ ΔΕΝ ΕΠΙΤΡΕΠΟΥΝ ΤΟΝ ΑΠΟΚΛΕΙΣΜΟ Ή ΤΟΝ ΠΕΡΙΟΡΙΣΜΟ ΤΩΝ ΘΕΤΙΚΩΝ Ή ΑΠΟΘΕΤΙΚΩΝ ΖΗΜΙΩΝ, ΟΠΟΤΕ ΟΙ ΠΑΡΑΠΑΝΩ ΠΕΡΙΟΡΙΣΜΟΙ Ή ΑΠΟΚΛΕΙΣΜΟΙ ΕΝΔΕΧΕΤΑΙ ΝΑ ΜΗΝ ΙΣΧΥΟΥΝ ΓΙΑ ΕΣΑΣ. ΑΥΤΗ Η ΠΕΡΙΟΡΙΣΜΕΝΗ ΕΓΓΥΗΣΗ ΣΑΣ ΠΑΡΕΧΕΙ ΕΙΔΙΚΑ ΔΙΚΑΙΩΜΑΤΑ ΚΑΙ ΕΝΔΕΧΕΤΑΙ ΕΠΙΣΗΣ ΝΑ ΕΧΕΤΕ ΑΛΛΑ ΔΙΚΑΙΩΜΑΤΑ ΠΟΥ ΔΙΑΦΕΡΟΥΝ ΑΠΟ ΔΙΚΑΙΟΔΟΣΙΑ ΣΕ ΔΙΚΑΙΟΔΟΣΙΑ.

## ΚΑΤΑΧΩΡΙΣΗ ΤΗΣ ΕΓΓΥΗΣΗΣ

Συμπληρώστε την καταχώριση της εγγύησης εντός 30 ημερών για το σύστημα Med4 Elite ηλεκτρονικά, στην ιστοσελίδα [www.gameready.com](http://www.gameready.com). Επισκεφθείτε τη σελίδα καταχώρισης προϊόντος, συμπληρώστε τη φόρμα και υποβάλλετε τα στοιχεία σας. Θα χρειαστείτε τις παρακάτω πληροφορίες για να συμπληρώσετε την καταχώριση της εγγύησής σας: Τον αριθμό μοντέλου της μονάδας ελέγχου (REF) και τον αριθμό σειράς της (SN). Αυτοί οι αριθμοί βρίσκονται στην ετικέτα, στο πίσω μέρος της μονάδας ελέγχου και μπορείτε επίσης να τους βρείτε στην οθόνη πληροφοριών στις Ρυθμίσεις Συστήματος.

## ΕΓΓΥΗΣΗ ΤΩΝ ΠΑΡΕΛΚΟΜΕΝΩΝ ΤΟΥ ΣΥΣΤΗΜΑΤΟΣ

### MED4 ELITE

Οι πληροφορίες εγγύησης για τους εναλλάκτες θερμότητας, τα καλύμματα και τα περιβλήματα της Game Ready διατίθενται στην ιστοσελίδα [www.gameready.com](http://www.gameready.com).

## ΠΝΕΥΜΑΤΙΚΗ ΙΔΙΟΚΤΗΣΙΑ

### ΕΜΠΟΡΙΚΑ ΣΗΜΑΤΑ, ΕΜΠΟΡΙΚΕΣ ΕΠΩΝΥΜΙΕΣ, ΔΙΚΑΙΩΜΑΤΑ ΠΝΕΥΜΑΤΙΚΗΣ ΙΔΙΟΚΤΗΣΗΣ ΚΑΙ ΑΔΕΙΕΣ ΕΥΡΕΣΙΤΕΧΝΙΑΣ

Το σύστημα Med4 Elite και όλα τα παρελκόμενά του καλύπτονται από δικαιώματα πνευματικής ιδιοκτησίας συμπεριλαμβανομένων, μεταξύ άλλων, εμπορικών σημάτων, εμπορικών επωνυμιών, δικαιωμάτων πνευματικής ιδιοκτησίας και αδειών ευρεσιτεχνίας που κατέχονται ή για τα οποία έχει λάβει άδεια χρήσης η CoolSystems. Καμία άδεια, βάσει αυτών των δικαιωμάτων πνευματικής ιδιοκτησίας, δεν χορηγείται στους χρήστες και, δια του παρόντος, επιφυλάσσονται ρητά όλα αυτά τα δικαιώματα από την CoolSystems. Ο χρήστης δεν θα (i) τροποποιήσει οποιοδήποτε προϊόν της Med4 Elite ή ή υλικό τεκμηρίωσης που παρέχει η CoolSystems στον χρήστη ή (ii) δεν θα προβεί σε αποσυμπύληση, ανακατασκευή ή αποσυαρμολόγηση οποιουδήποτε προϊόντος της Med4 Elite και δεν θα παροτρύνει ή θα υποβοηθήσει κάποιο τρίτο μέρος να προβεί σε αντίστοιχες πράξεις. Ορισμένα εμπορικά σήματα, εμπορικές επωνυμίες και δικαιώματα πνευματικής ιδιοκτησίας της CoolSystems παρτίθενται στο παρόν.

### ΑΔΕΙΑ ΧΡΗΣΗΣ ΛΟΓΙΣΜΙΚΟΥ

Τα προϊόντα της Med4 Elite περιέχουν λογισμικό που έχει εγκατασταθεί σε αυτά από την CoolSystems. Η CoolSystems κατέχει ή έχει εξασφαλίσει άδεια χρήσης αυτού του λογισμικού από τρίτα μέρη. Κάθε πώληση προϊόντος της Med4 Elite δεν αποτελεί πώληση του λογισμικού που περιέχεται σε αυτό, αλλά αντίθετα παρέχει απλά μια άδεια χρήσης του λογισμικού στο προϊόν της Med4 Elite στο οποίο αρχικά εγκαταστάθηκε το λογισμικό. Οποιαδήποτε άδεια χρήσης παρέχεται από την CoolSystems για τη χρήση του λογισμικού που περιέχεται στα προϊόντα της Med4 Elite δεν παρέχει στον χρήστη/κάτοχο της άδειας χρήσης το δικαίωμα αντιγραφής, τροποποίησης, αποσυαρμολόγησης, αποσυμπύλησης, δημιουργίας παράγωγων έργων αυτού του λογισμικού ή το δικαίωμα χρήσης αυτού του λογισμικού, είτε στην αρχική είτε σε τροποποιημένη μορφή, σε οποιοδήποτε προϊόν εκτός από το προϊόν της Med4 Elite στο οποίο είχε αρχικά εγκατασταθεί από την CoolSystems.

ΠΕΡΙΓΡΑΦΕΣ ΣΥΜΒΟΛΩΝ

	ΣΥΣΤΗΜΑ MED4 ELITE™: ΓΕΝΙΚΟΣ ΙΑΤΡΙΚΟΣ ΕΞΟΠΛΙΣΜΟΣ ΣΕ ΣΧΕΣΗ ΜΕ ΗΛΕΚΤΡΟΠΛΗΞΙΑ, ΠΥΡΚΑΓΙΑ ΚΑΙ ΜΗΧΑΝΙΚΟΥΣ ΚΙΝΔΥΝΟΥΣ ΣΥΜΦΩΝΑ ΜΕ ΤΟ ΠΡΟΤΥΠΟ ANSI/AAMI ES60601-1:2005/(R)2012 και ΤΟ ΠΡΟΤΥΠΟ CAN/CSA- C22.2 αρ. 60601-1:2014
 100-240 VAC 1200 VA 50-60Hz	Τροφοδοτούμενο με εναλλασσόμενο ρεύμα
	Εφαρμοζόμενα εξαρτήματα τύπου B
	Προσοχή: Επικίνδυνη τάση (IEC 60417-5036)
	Προσοχή: Κίνδυνος για τα δάκτυλα από τον ανεμιστήρα. Να κρατάτε τα δάκτυλα μακριά από τις λεπίδες του ανεμιστήρα.
	Πιστοποιημένοι τεχνικός σέρβις
	Τύπος ψυκτικού
	Ποσότητα ψυκτικού σε γραμμάρια
	Προειδοποίηση: Είναι υποχρεωτικό να διαβάσετε και να κατανοήσετε πλήρως το εγχειρίδιο χρήσης πριν από τη χρήση της συσκευής. Εάν δεν ακολουθήσετε τις οδηγίες λειτουργίας θα μπορούσε να προκληθεί σοβαρός τραυματισμός.
	Προσοχή: Συμβουλευτείτε το εγχειρίδιο χρήσης

	Αναμονή [Κουμπί On/Off (Ενεργοποίηση/ Απενεργοποίηση)]
	Αυτό το σύμβολο στη μονάδα ελέγχου ή στη συσκευασία της σημαίνει ότι αυτό το προϊόν δεν πρέπει να απορρίπτεται μαζί με τα οικιακά/ καταναλωτικά απορρίμμάτα σας. Για να μάθετε που πρέπει να αποθέτετε τα απορρίμματα ηλεκτρικού και ηλεκτρονικού εξοπλισμού, επικοινωνήστε με το τοπικό γραφείο της υπηρεσίας απόρριψης απορριμμάτων της πόλης/του δήμου σας ή επικοινωνήστε με την Game Ready για βοήθεια.
	Κατασκευαστής
	Σύμβολο για το «κατασκευάζεται σε» μια συγκεκριμένη χώρα (Η.Π.Α.)
	Σύμβολο για το «συναρμολογείται σε» μια συγκεκριμένη χώρα (Η.Π.Α.)
	Υποδεικνύει τον αριθμό καταλόγου του κατασκευαστή, ώστε να μπορεί να αναγνωρισθεί το ιατροτεχνολογικό προϊόν
	Αριθμός σειράς
	Μοναδικό αναγνωριστικό συσκευής Ένα μοναδικό αναγνωριστικό συσκευής (UDI) είναι ένας μοναδικός αριθμητικός ή αλφαριθμητικός κωδικός που αποτελείται από δύο μέρη: ένα σταθερό αναγνωριστικό συσκευής και ένα μεταβλητό αναγνωριστικό παραγωγής (δηλαδή αριθμός σειράς ή αριθμός παρτίδας)

## ΕΤΑΙΡΙΚΑ ΓΡΑΦΕΙΑ

CoolSystems®, Inc.  
DBA Game Ready®  
1800 Sutter Street, Suite 500  
Concord, California 94520  
Η.Π.Α.

## ΥΠΟΣΤΗΡΙΞΗ ΓΙΑ ΤΟ ΠΡΟΪΟΝ και ΤΕΧΝΙΚΗ ΥΠΟΣΤΗΡΙΞΗ

<b>Αρ. τηλεφώνου χωρίς χρέωση εντός των Η.Π.Α.</b>	1.888.426.3732, επιλογή 3
--	---------------------------

Υπάρχουν διαθέσιμοι αντιπρόσωποι 24 ώρες/7 ημέρες την εβδομάδα για την απάντηση ερωτήσεων σχετικά με τα προϊόντα και την παροχή βοήθειας για την αντιμετώπιση προβλημάτων.

Οι πελάτες εξωτερικού πρέπει να επικοινωνούν με τον τοπικό διανομέα.

Η Game Ready διαθέτει εξουσιοδοτημένους διανομείς σε όλο τον κόσμο. Βρείτε τον πλησιέστερο σε εσάς. Επισκεφθείτε την ιστοσελίδα [www.gameready.com](http://www.gameready.com) για μια λίστα των διεθνών διανομών μας.

## ΑΡ. ΤΗΛΕΦΩΝΟΥ, ΔΙΕΥΘΥΝΣΗ ΗΛΕΚΤΡΟΝΙΚΟΥ ΤΑΧΥΔΡΟΜΕΙΟΥ ΚΑΙ ΦΑΞ

<b>Αρ. τηλεφώνου χωρίς χρέωση εντός των Η.Π.Α.</b>	1.888.GameReady 1.888.426.3732
<b>Αρ. τηλεφώνου</b>	1.510.868.2100
<b>Φαξ</b>	1.510.559.9402
<b>Διεύθυνση ηλεκτρονικού ταχυδρομείου</b>	info@gameready.com
<b>Ωράριο:</b>	Δευτέρα-Παρασκευή 9:00 π.μ. έως 5:00 μ.μ. PST



CE  
0086

EC REP

## EMERGO EUROPE

Prinsessegracht 20  
2514 AP Χάγη  
Ολλανδία

## EMERGO AUSTRALIA

201 Sussex Street  
Darling Park, Tower II, Level 20  
Sydney NSW 2000  
Αυστραλία

G A M E  R E A D Y®



COOLSYSTEMS®, INC.  
DBA GAME READY™  
1800 SUTTER STREET, SUITE 500  
CONCORD, CA 94520 H.P.A.  
1.888.GAMEREADY + 1.510.868.2100  
[www.gameready.com](http://www.gameready.com)  
[www.gameready.com/patents](http://www.gameready.com/patents)

© 2018 CoolSystems, Inc. Με την επιφύλαξη παντός δικαιώματος.  
Εγχειρίδιο χρήσης μονάδας ελέγχου Med4 Elite, κωδ. είδους 704950 Αναθ. C