

MED  **ELITE**™
by Game Ready

BRUGERMANUAL

Modelnummer 650550

SUPERSEDED

The Med4 Elite User Manual may be updated from time to time. The most current version of the User Manual can be found online in various languages at www.gameready.com.

If you require a paper copy of this manual, contact Game Ready Customer Service at 1.888.426.3732. International customers contact your local distributor.

دليل المستخدم هذا متوفر بلغات عدة على الموقع الإلكتروني
www.gameready.com

Dieses Betriebshandbuch ist in verschiedenen Sprachen online unter
www.gameready.com verfügbar

Este Manual del usuario está disponible en www.gameready.com en distintos idiomas

可前往在线获得本用户手册的多种语言版本
www.gameready.com

Denne brugervejledning kan findes online på forskellige sprog på www.gameready.com

Deze Gebruikershandleiding is online beschikbaar in verschillende talen op
www.gameready.com

Tämä käyttöopas löytyy netistä eri kielillä: www.gameready.com

On peut trouver ce manuel de l'utilisateur dans plusieurs langues en ligne à
www.gameready.com

Μπορείτε να βρείτε αυτό το Εγχειρίδιο Χρήσης σε ηλεκτρονική μορφή σε διάφορες γλώσσες
στη διεύθυνση: www.gameready.com

ניתן למצוא את המדריך הזה למשתמש בשפות שונות באתר www.gameready.com

Questo Manuale per l'utente è disponibile online in varie lingue su www.gameready.com

本ユーザー・マニュアルは、www.gameready.com
へ行けば様々な言語でオンライン閲覧できます。

www.gameready.com

에 가시면 이 사용자 설명서를 온라인에서 다양한 언어로 찾아보실 수 있습니다.

Niniejszą Instrukcję obsługi można znaleźć w internecie w różnych językach na stronie
www.gameready.com

Este Manual do Usuário pode ser encontrado online em vários idiomas em
www.gameready.com

Данную инструкцию по применению, а также ее переводы на различные языки,
можно найти на веб-сайте www.gameready.com

Denna användarhandbok finns tillgänglig på olika språk på nätet via
www.gameready.com

Bu Kullanıcı Kılavuzu, değişik dillerde çevrimiçi olarak www.gameready.com
adresinde bulunmaktadır

VELKOMMEN TIL MED4 ELITE



SUPERSEDED

Introduktion til Med4 Elite™

Indikationer	2
Funktioner	3
Kompressionsniveauer.....	3
Illustrationer	4
Inkluderet hardware og dokumentation.....	5
Definitioner	6

Sikkerhed

Med4 Elite kontraindikationer.....	7
Generelle advarsler og forholdsregler.....	8
Systemadvarsler og forholdsregler.....	9

Sådan kommer du i gang

Opsætning	10
Fyldning af beholdere	10
Start af enheden	10
Indstilling af sprog.....	11
Ændring af fabriksindstillinger.....	12
Pinkode	12

Oversigt over Med4 Elite

Brugergrænsefladens indhold.....	13
Ikoner til behandling.....	14
Ikoner for systemindstillinger.....	15

Brug af Med4 Elite

Indstilling af temperatur.....	16
Indstilling af temperaturskalaen (°C/°F).....	16
Opsætning af behandlingssessioner	16
Behandling af en enkelt patient med ét bind.....	17
Behandling af en enkelt patient med to bind.....	18
Behandling af to patienter	18
Varmebehandling	20
Kuldebehandling	22
Hurtigkontrastbehandling	24

Kun kompressionsbehandling.....	28
Afbrydelse, skift og stop af en behandling	30
Lukker ned	31

Konfiguration af Med4 Elite systemindstillinger

Pinkode	32
Ændring af pinkode.....	32
Standardindstillinger	33
Adgang til systemindstillinger	36
Varmeindstillinger	37
Kuldeindstillinger	40
Snooze-funktion	43
Hurtig kontrastbehandling indstillinger.....	44
Kun kompressionsbehandling indstillinger	50
Nulstilling af Med4 Elite til fabriksindstillinger	52
Skift af sprog.....	53
Med4 elite systemssoftware og -oplysninger	54
Visning af systemoplysninger	54
Downloader data	55
Opdatering af systemsoftwaren	56

Opbevaring, rengøring og vedligeholdelse af Med4 Elite

Opbevaring	58
Rengøring og vedligeholdelse	59
Kontrolenhed og fo rbindelsess langer.....	59
Kontrolenhedens beholdere	59
Kontrolenhedens filter	60
Bind	60
Tilsætning af destilleret vand	61
Niveau i vandbeholdere.....	61
Transport af Med4 Elite	62
På faciliteten	62
Transport i et køretøj	62
Bortskaffelse	62

Fejlfinding af Med4 Elite	
Vigtige meddelelser	63
Alarmer	64
Fejlkoder	68
Reparation af Med4 Elite	68
Med4 elite produktspecifikationer	69
Specifikationer af den vedlagte el-ledning	70
UL-klassificering	72
Vigtigste ydelseskarakteristika	73
Elektromagnetisk kompatibilitet.....	73
Tilbehør og dele til udskiftning	76
Tilbehør	76
Dele til udskiftning	76
Garanti	76
Producentens begrænsede garanti.....	76
Sådan opnås der garantiservice	76
Registrering af garanti.....	77
Garanti af Med4 Elite tilbehør	77
Immaterielle rettigheder	77
Varemærker, handelsnavne, ophavsrettigheder og patenter	77
Softwarelicens	77
Symbolforklaring	78
Kontakt Game Ready	79

Hjemhørende i Concord, Californien, og grundlagt i 1997, Game Ready® (CoolSystems®, Inc.) er en førende virksomhed inden for medicinsk teknologi, der hjælper patienter og atleter med at komme sig efter tilskadecomst eller ortopædisk operation.

Det første Game Ready system blev lanceret i 2002 og gav faguddannet sundhedspersonale et højtudviklet apparat, der kombinerede kulde med aktiv kompression og således fremskyndede kroppens egen helingsproces, hvilket gjorde, at patienterne kom sig hurtigere og på en bedre måde. Game Ready er nu behandlingsstandard inden for pleje og ophealing efter operationer og skader og findes på de mest renommerede ortopædklinikker, hospitaler, fysioterapiklinikker og idræts- og sportmedicinske faciliteter over hele verden.

Med4 Elite bygger på Game Ready's revolutionerende teknologi og er multimodalt ophelingsudstyr beregnet til professionelle brugere. Systemet leverer kuldebehandling uden is, varmebehandling, hurtig kontrastbehandling (veksler mellem varme og kulde) og midlertidig pneumatisk kompressionsbehandling, der giver faguddannet sundhedspersonale en række behandlingsmuligheder til forskellige patienter, procedurer, skader og rehabiliteringstrin.

Ved ikke kun at behandle symptomer som smerte og ømhed fremskynder og forbedrer Med4 Elite ophealingen. Traditionelle behandlingsprincipper som RICE (Rest, Ice, Compression, Elevation) og varmebehandling føres videre til et nyt niveau ved brugen af det nyudviklede Med4 Elite system. Besværlige forløb af kontrastbehandling forbedres med dette mere kompakte og praktiske system. Teknikkerne bag hurtig kontrastbehandling forbedres i form af målrettet, kropsdelspecifik dobbeltvirkende Game Ready bind. Varmebehandlinger kan opsættes, monitoreres og kontrolleres med større nøjagtighed og pålidelighed end med traditionelle metoder.

Den avancerede teknologi, der er anvendt i Med4 Elite, gør det muligt at behandle to brugere samtidig og anvende de samme anatomisk korrekt udviklede bind som med Game Ready GRPro® 2.1 systemet. Udstyret kontrolleres vha. en intuitiv computergrænseflade med touchskærm, der lader brugeren styre de forskellige behandlingsmodaliteter og nemt justere og monitorere behandlingstider, temperatur- og kompressionsindstillinger.

Med4 Elite udgør den mest avancerede rehabiliteringsteknologi på markedet, som giver faguddannet sundhedspersonale, patienter og atleter de mest praktiske og effektive behandlingsmuligheder.

En liste over aktuelle patenter, som dækker Game Ready-teknologien, findes på: www.gameready.com/patents.

INDIKATIONER

Med4 Elite kombinerer kulde-, varme- og hurtige kontrastbehandlinger og behandlinger kun med kompression. Systemet er beregnet til behandling af post-kirurgiske og akutte og kroniske skader for at reducere ødem, hævelse og smerte, for hvilke der er indiceret kulde-, varme-, hurtig kontrastbehandling og kompressionsterapi. Det er beregnet til at blive brugt af eller på foranledning af autoriseret sundhedspersonale på rehabiliteringscentre, ambulatorier og idrætsmedicinske faciliteter.

FUNKTIONER

Med4 Elite har fire forskellige behandlingsfunktioner: Varme, kulde, hurtig kontrast og kun-kompression til brug for én eller to patienter samtidig. Funktioner og tilgængelige valgmuligheder, som kan tilpasses til hver enkelt behandling, er vist i den nedenstående tabel.

Fire behandlingsmuligheder (op til to patienter)	Temperaturniveauer	Behandlingstid	Kompressionsniveau* (midlertidig pneumatisk)	Andre funktioner
Varme	Indstilling af minimum og maksimum, i °C eller °F	Indstilling af samlet behandlingstid	Lav eller Ingen	—
Kulde	Indstilling af minimum og maksimum, i °C eller °F	Indstilling af samlet behandlingstid	Lav, Middel-lav, Middel, Høj og Ingen	Snooze-funktion, op til 6 cyklusser
Hurtig kontrastbehandling	Indstilling af minimum og maksimum for varme og kulde, i °C eller °F	Indstilling af cyklostider for varme- og kuldebehandling samt samlet behandlingstid	Varme: Lav eller Ingen Kulde: Lav, Middel-lav, Middel, Høj og Ingen	Start hurtig kontrastbehandling med enten varme- eller kuldebehandling
Kun kompression	—	Indstilling af samlet behandlingstid	Lav, Middel-lav, Middel, Høj	—

KOMPRESIONSNIVEAUER

Med4 Elite tilbyder fire forskellige kompressionsniveauer til kun-kompression og kuldebehandling: **Lav**, **Middel-lav**, **Middel** og **Høj** foruden ét kompressionsniveau til varmebehandling: **Lav**. Kuldebehandling og varmebehandling kan også administreres med **ingen kompression**.

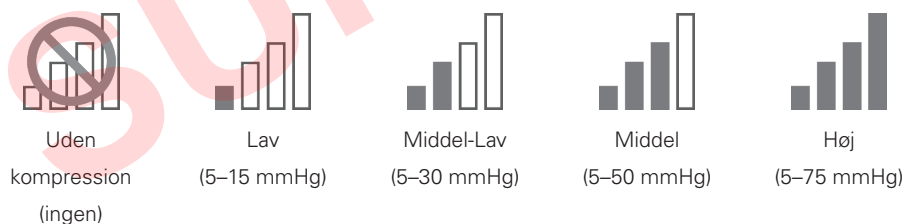

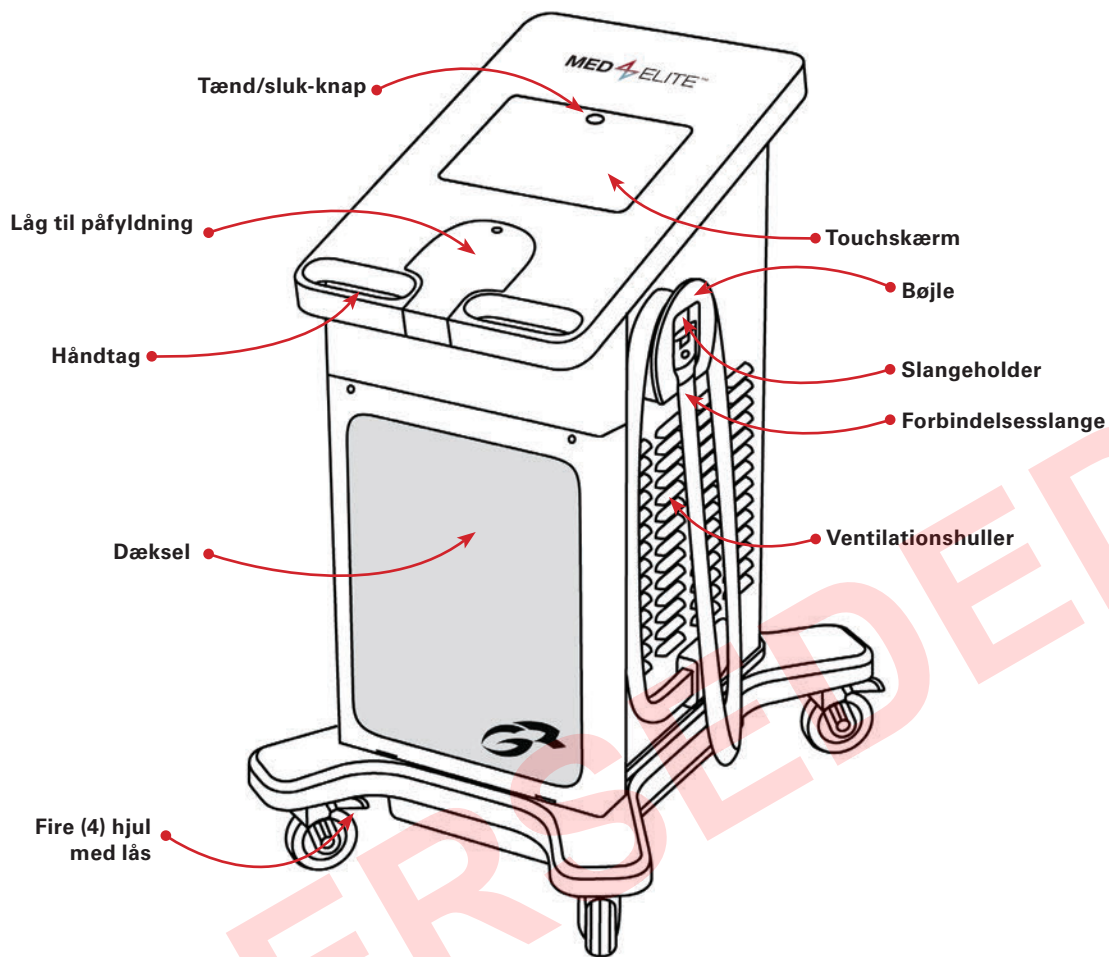

SET FORFRA

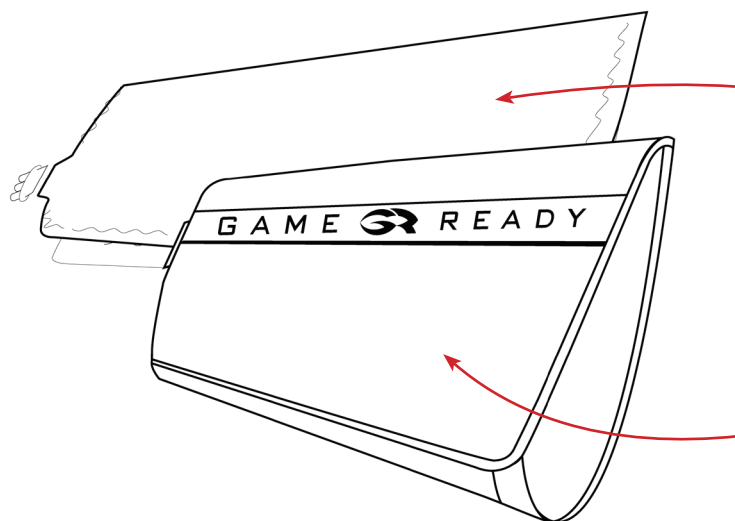
**BIND**

(sælges separat)

Et bind (bestående af en indre varmeveksler i ATX®-serien og en ydre manchete) skal være tilsluttet Med4 Elite systemet for at kunne påbegynde behandlingen. Hvert bind sælges separat og er ikke inkluderet med Med4 Elite systemet. Brug kun Game Ready bind med Med4 Elite. Brug af andre produkter end produkter fremstillet eller leveret af Game Ready sammen med Med4 Elite kan ugyldiggøre garantien.

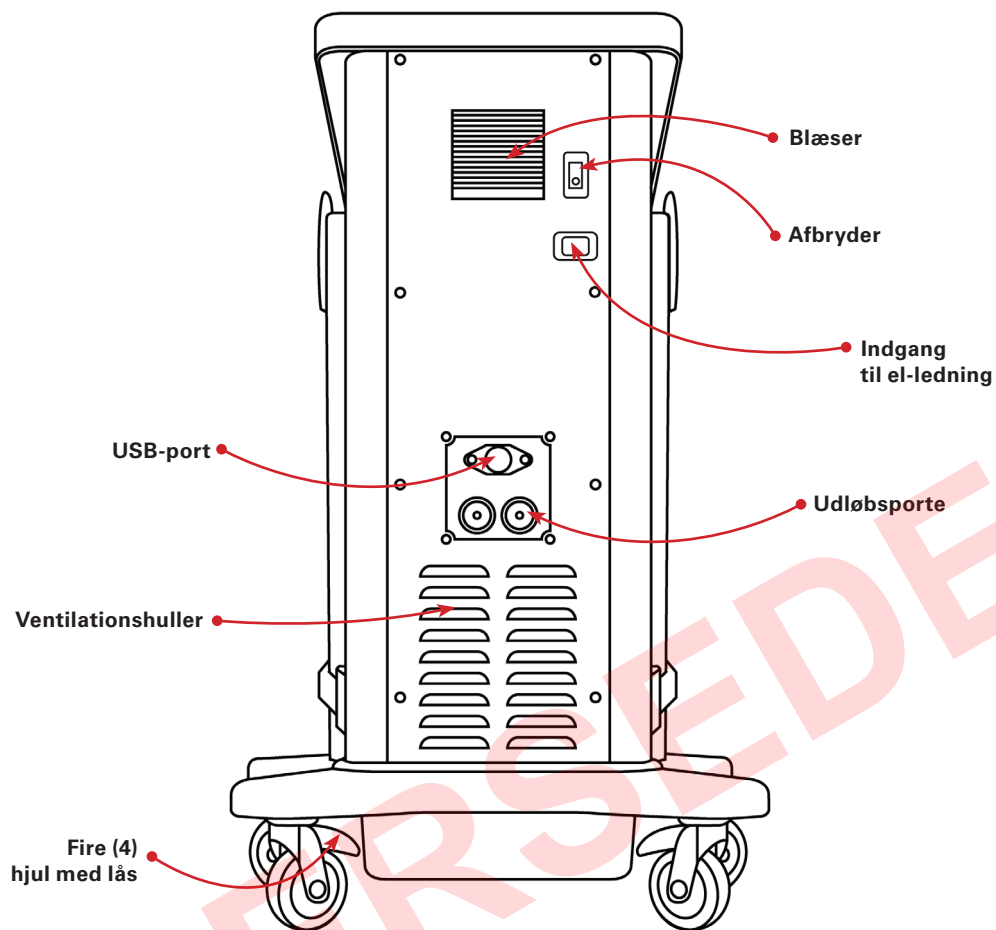

SET BAGFRA

INKLUDERET HARDWARE OG DOKUMENTATION

Følgende komponenter er inkluderet i dit system:

- 1 Med4 Elite kontrolenhed
- 1 el-ledning (ca. 2,4 m/ 8 fod)
- 2 forbindelsesslanger (monteret på kontrolenheden)
- 2 afløbsslanger
- 1 brugermanual
- 1 kort vejledning
- 1 hurtig vejledning
- 1 Game Ready USB-flashdrev

ATX®-serie
varmeveksler

Overtræk

DEFINITIONER

Administrator	Den/de personer, som er godkendt til at bestemme og indstille standardssystemindstillinger på den pågældende institution.
Afbryder	Kontakten på bagsiden af kontrolenheden, som leverer strøm til systemet.
Beholder	En af to beholdere i kontrolenheden, der opbevarer, opvarmer og afkøler vandet.
Bruger	Personen, der betjener Med4 Elite.
Genstart	Den automatiske handling, der finder sted efter, at brugeren har lavet ændringer i systemindstillingerne: Med4 Elite computeren lukker ned og, når den tændes igen, fortsætter med de nye indstillinger.
Grafisk brugergrænseflade (Graphical User Interface, GUI)	Måden hvorpå brugere kommunikerer med Med4 Elite computeren. GUI'en indeholder ikoner, knapper, billeder og andre behandlingsoplysninger. Brugere trykker på knapperne for at konfigurere behandlinger og systemindstillinger og kontrollere behandlinger. Når den er startet, registrerer GUI'en forløbet af aktive behandlinger.
Ikon	Med4 Elite GUI-symboler, der repræsenterer Med4 Elite patienter, behandlingsmodalitetsniveauer, interne forhold og alarmer.
Knap	De dele af den grafiske brugergrænseflade, som brugeren trykker på for at konfigurere og styre funktionerne i Med4 Elite operativsystemet.
Aktiv-knap	En grafisk brugergrænsefladeknap (Graphical User Interface, GUI) til valg, som udfører sin funktion og/eller formål, når den trykkes. Aktiv-knapper er tredimensionale og i farver.
Inaktiv-knap	En GUI-knap, der på nuværende tidspunkt ikke er tilgængelig. Inaktive knapper er flade og grå.
Kontrolenhed	Hele Med4 Elite enheden, inklusive operativsystemet, intern hardware, dæksel, forbindelsesslanger etc...
Nedlukning af system	Nedlukning af Med4 Elite computeren og afbryderen slukket.
Nulstilling	Returnerer Med4 Elite computeren til fabriksindstillingerne.
Patient	Personen, der bliver behandlet med Med4 Elite.
Pinkode (PIN)	Den numeriske adgangskode, der giver administratoren adgang til Med4 Elite systemindstillingerne.
Session	En enkelt behandling.
Skærm	En grænseflade i Med4 Elite computeren, hvor brugere indstiller kontrolenhedens funktioner og monitorerer dens aktiviteter. Et eksempel er skærmen Vælg patient.
Snooze	Mængden af tid, hvor ingen behandling udføres under kuldebehandling.
System	Henviser til hele Med4 Elite kontrolenheden.
Touchskærm	Glaspanelet, der indeholder Med4 Elite grænsefladen og ved hjælp af hvilket Med4 Elite brugere fysisk interagerer med kontrolenhedens computer ved at berøre knapperne på skærmen.
Tænd/sluk-knap	Knappen øverst på touchskærmen, der starter og slukker for computeren.

VIGTIGT: LÆS ALLE INDIKATIONER, KONTRAINDIKATIONER, FORHOLDSREGLER OG ADVARSLER FØR DU TAGER DETTE PRODUKT I BRUG

Forsigtig: Ifølge amerikansk lovgivning må denne anordning kun sælges af eller på foranledning af en læge.

Følg din læges anbefalede behandling med hensyn til anvendelsesvarigheden og -hyppigheden af denne enhed. Autoriseret sundhedspersonale skal opsætte og føre tilsyn med brugen af enheden til patienten.



ADVARSEL: Det er obligatorisk, at brugermanualen gennemlæses og forstås, inden enheden tages i brug. Hvis betjeningsinstruktionerne ikke følges, kan det give anledning til alvorlig skade.



OBS: Se brugermanualen.

MED4 ELITE KONTRAINDIKATIONER

	BEHANDLINGS-TILSTAND			
	Termoterapi	Kryoterapi	Kun kompression	Hurtig kontrastbehandling
<p>X = Absolut kontraindikation – Behandling i disse situationer må ikke bruges hos patienter, som har:</p> <p>R = Relativ kontraindikation – Behandling til disse tilstande må kun anvendes under tilsyn af en autoriseret læge til patienter, som har:</p>				
Aktuelle kliniske tegn i den berørte region på signifikante perifere ødemer (fx dyb venetrombose, kronisk venøs insufficiens, kompartmentsyndrom, systemisk venøs hypertension, hjertesvigt, cirrose/leversvigt, nyresvigt).	X		X	X
Betydelig vaskulær svækkelse i den berørte region (fx fra tidligere forfrysninger, åreforkalkning, arteriel insufficiens, diabetes eller anden vaskulær iskæmisk sygdom).	X	X	X	X
Kendte hæmatologiske dyskrasier, som prædisponerer for trombose (fx paroxysmal kuldehæmoglobinuri, kryoglobulinæmi, segcelle-anæmi, serum kuldeagglutiner).		X		X
Betændelse i vævene som følge af en nylig skade eller forværring af kronisk inflammatorisk sygdom.	X	R		X
Ekstremiteter med diffust eller fokalt tab af smertefølelse eller temperaturfølelse, som gør, at patienten ikke kan give nøjagtige og rettidige tilbagemeldinger.	X			X
Kompromitteret lokal cirkulation eller neurologisk svækkelse (herunder lammelse eller lokaliseret kompromis på grund af flere kirurgiske indgreb) i den berørte region.		R		R
Kognitive vanskeligheder eller nedsat kommunikationsevne, som gør, at patienten ikke kan give nøjagtige og rettidige tilbagemeldinger.	X	R		X
En akut, ustabil (ubehandlet) fraktur i den berørte region.	X		R	X
Lokal malignitet.	X			X
Hud, der er nedbrudt eller beskadiget (beskadiget hud eller risiko derfor), som giver en ujævn varmfordeling på huden (fx åbent sår, arvæv, forbrænding eller hudtransplantation). Ethvert åbent sår skal forbindes inden brug af Med4 Elite.	X		R	X
Aktivt blødende væv eller blødningsforstyrrelser.	X			X
For nyligt har modtaget strålebehandling eller områder påvirket af varmfølsomme hudsygdomme (fx eksem, psoriasis, vaskulitis, dermatitis).	X			X
Lokaliseret ustabil hudlidelse (fx dermatitis, veneligation, koldbrand eller nylig hudtransplantation) i den berørte region.		R	R	R
Enhver aktiv lokal eller systemisk infektion.	X		R	X
Kliniske tegn på inflammatorisk phlebitis, venesår eller cellulitis.	R	X	X	X

	BEHANDLINGS-TILSTAND			
	Termoterapi	Kryoterapi	Kun kompression	Hurtig kontrastbehandling
<p>X = Absolut kontraindikation – Behandling i disse situationer må ikke bruges hos patienter, som har:</p> <p>R = Relativ kontraindikation – Behandling til disse tilstande må kun anvendes under tilsyn af en autoriseret læge til patienter, som har:</p>				
Graviditet.	X			X
En eller flere signifikante risikofaktorer eller aktuelle kliniske tegn på blodprop (fx lungeemboli, cerebralt infarkt, atriefibrin, endocarditis, myokardieinfarkt eller artheromatøs embolisk plaque).		X	X	X
En tilstand, hvor øget venøst eller lymfatisk returmateriale er uønsket i den berørte ekstremitet (fx lymfødem efter brystkræft eller andet lokalt karcinom og/eller karcinommetastaser i den berørte ekstremitet).		X	X	X
Raynauds sygdom eller overfølsomhed over for kulde (kold urticaria).		R		R
Hypertension, hjertesvigt eller ekstremt lavt blodtryk.	R	R		R
Er under 18 år	R	R	R	R
Nyligt gennemgået en tåoperation i den berørte region.		R	R	R
Omtåget eller har diabetes mellitus, multipel sklerose, dårligt kredsløb, rygmarslidelser og reumatoid artrit.	R			R
Dekompenseret hypertoni i den berørte region.		X		X

VIGTIGT: Der henvises til den nyeste brugervejledning til bind for specifikke kontraindikationer og advarsler. Disse findes på www.gameready.com.

GENERELLE ADVARSLER OG FORHOLDSREGLER

- (Generelt) Følg din læges anbefalinger vedrørende behandling med hensyn til anvendelsesvarighed og -hyppighed af brug af enheden.
- (Generelt) Forkert placering eller længerevarende brug af Med4 Elite kan resultere i vævsskader.
- (Generelt) Med4 Elite er ikke beregnet til brug i sterile omgivelser.
- (Generelt) Game Ready bind er ikke sterile. Læg dem ikke direkte på åbne sår, udslæt, infektioner eller sting. Bindet kan anlægges over tøj eller forbindinger.
- (Generelt) Det anbefales at have et lag tøj mellem bindet og huden for alle patienter.
- (Generelt) Game Ready bind fås i en række konfigurationer, men er ikke beregnet til alle former for fysiologisk brug. For eksempel er ankelbind ikke beregnet til tærne og rygbind er ikke beregnet til maveregionen.
- (Generelt) Vær ekstra forsigtig i den umiddelbart postoperative periode, især når der har været anvendt bedøvelse eller en medicin, der kunne ændre normal smertefølelse. Undersøg huden i den behandlede region ofte og brug temperaturindstillinger i området midt-til-højt (varmere) eller lad der gå længere tid mellem behandlingerne, hvis det er nødvendigt.
- (Generelt) Under behandlingen skal patienterne holde øje med huden i den behandlede region, det omkringliggende område og fingre/tær på den behandlede legemsdel (hvis relevant) for enhver form for kraftig rødme, blæredannelse, brændende fornemmelse, svimmelhed, sveden (øget kropstemperatur), kløe, øget hævelse eller smerte. Hvis nogen af disse tegn er til stede, eller der forekommer eventuelle ændringer i hudens udseende (såsom vabler, øget rødme, misfarvning eller andre mærkbare hudforandringer), rådes patienter til at stoppe brugen og søge læge.
- Monitorér varmeniveauet under hele behandlingen. Der skal udvises forsigtighed med Med4 Elite-systemet eller andre varmebehandlingssystemer, som danner en høj varme på 45 °C (113 °F) eller derover. Undersøg huden i den behandlede region ofte, og brug temperaturindstillinger i området midt-til-lavt (køligere), eller lad der gå længere tid mellem behandlingerne, hvis det er nødvendigt.
- Enheden er ikke beregnet til brug med bedøvende midler.
- Opvarmning af mandlige kønsorganer og fostre skal undgås.
- Ved brug af varme- og hurtig kontrast-behandling, skal huden beskyttes hos varmefølsomme patienter eller hos højriskopatienter, især på områder med nedsat følsomhed.
- Alle de relative kontraindikationer for kryoterapi og termoterapi gælder ligeledes for hurtig kontrastbehandling.
- Kompressionsbehandling kombineret med varmebehandling må kun anvendes på en måde, hvorpå der opnås bedre (eller fast) kontakt med huden, men uden at komprimere vævene.

- **ADVARSEL:** Udvis forsigtighed ved brug. Kan forårsage alvorlige forbrændinger. Må ikke anvendes på sart hud eller på patienter med nedsat blodcirkulation. Uovervåget brug af Med4 Elite af børn eller inhabile personer kan udgøre en fare.

Målte hudtemperaturer	
Maksimumstemperatur	Hudtemperatur målt så højt som 44 °C (111 °F) når indstillet til maksimumstemperatur for varmebeholder
Minimumstemperatur	Hudtemperatur målt så lavt som 7 °C (44 °F) når indstillet til minimumstemperatur for kold beholder

SYSTEMADVARSLER OG FORHOLDSREGLER

- For at undgå risiko for elektrisk stød må ingen af panelerne tages af kontrolenheden. Åbning af kontrolenheden vil ugyldiggøre Med4 Elite garantien. Hvis du har brug for service eller reparation, skal du ringe til Game Ready teknisk support på 1.888.426.3732 (+1.510.868.2100), hvis du befinder dig i USA. Hvis du er i et andet land, bedes du kontakte den lokale forhandler.
- For at undgå elektrisk stød eller fejlfunktion i eller beskadigelse af produktet må systemet aldrig betjenes med beskadigede strømkabler eller forbindelsesslanger eller andre mekaniske skader, eller hvis apparatet i øvrigt ikke er fuldt operationelt.
- **ADVARSEL:** For at undgå risikoen for elektrisk stød må udstyret kun kobles til netstrøm med jordforbindelse.
- **ADVARSEL:** Det er ikke tilladt at ændre udstyret på nogen måde. Enhver ændring - eller forsøg på en ændring - kan være farligt og vil ugyldiggøre Med4 Elite garantien.
- Læg ikke Med4 Elite på siden.
- For at undgå potentiel beskadigelse af Med4 Elite må der ikke bruges bind fra andre producenter sammen med kontrolenheden.
- For at undgå tilskadekomst skal du udvise forsigtighed for ikke at falde over kontrolenhedens el-ledninger og forbindelsesslanger.
- Hold Med4 Elite, inklusive slanger og kabler, væk fra børn og kæledyr.
- Udvis forsigtighed ved håndtering af små dele for at undgå risiko for, at de sluges eller indåndes.
- Med4 Elite kontrolenheden er medicinsk udstyr. For at undgå at beskadige dit produkt skal du håndtere det med samme omhu som en bærbar computer. Undlad at tabe det, sparke til det eller på anden måde misbruge det. En sådan misbrug vil ugyldiggøre Med4 Elite garantien.
- Brug kun destilleret vand til påfyldning af enheden.
- Foretag den rutinemæssige rengøring og vanddesinfektion ifølge anvisningerne.
- Fyld beholderne med destilleret vand ifølge anvisningerne, inden enheden strømforsynes.
- Enheden indeholder R-134a kølevæske og må kun serviceres af kvalificerede teknikere.

- Kølesystemet i din Med4 Elite indeholder R-134a, et kølemiddel, der er dækket af det amerikanske miljøagenturs (EPA) regler for bortskaffelse og muligvis andre internationale miljøagenturer. For at undgå misforståelser og mulige miljøskader bedes du kontakte den lokale modtagestation og forhøre dig om bortskaffelsesprocedurer for Med4 Elite.

- **ADVARSEL:** For sikker brug af Med4 Elite touchskærmen skal du stå inden for 30 cm (1 fod) og direkte foran enheden.

- Brug kun el-ledninger leveret fra Game Ready. Se afsnittet *Specifikationer af den vedlagte el-ledning* for detaljer.

- Anvendelse af udstyret ved siden af eller stablet oven på andet udstyr bør undgås, da det kan føre til forkert funktion. Hvis dette er nødvendigt, bør dette og det øvrige udstyr overvåges for at sikre, at det fungerer korrekt.

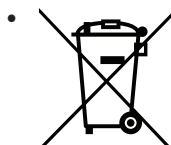

Dette symbol på kontrolenheden eller emballagen betyder, at produktet ikke må bortskaffes sammen med almindeligt husholdningsaffald. Hvis du vil vide, hvor du skal aflevere dit elektriske og elektroniske affald, bedes du kontakte dit lokale/kommunale renovationselskab eller Game Ready.

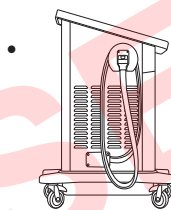

For at forhindre, at man falder over forbindelsesslange(r), skal disse anbringes i holderen/holderne, når de ikke er i brug. Vikl slangen en enkelt gang omkring bøjen, og sæt enden ind i hylsteret som vist. Sørg for at nummeret på slangen svarer til nummeret på bøjen.

ADVARSEL: Følgende advarsel er inkluderet for at overholde California Proposition 65: Dette produkt indeholder kemikalier, som ifølge staten Californien vides at forårsage kræft, fosterskader eller andre reproduktive skader.

SÅDAN KOMMER DU I GANG

OPSÆTNING

Med4 Elite leveres med en kort vejledning fastgjort øverst på kontrolenheden. Læs venligst anvisningerne omhyggeligt igennem, før du starter enheden og betjener den.

Brug håndtagene til at flytte og placere kontrolenheden.

Kontrolenheden skal sættes op på følgende måde:

- Inden for en afstand af 1,83 m (6 fod) fra en stikkontakt med et dedikeret elektrisk kredsløb eller nok strøm til at levere 1200 watt
- Med tilpas adgang til Tænd/sluk-knappen på kontrolhedens bagside og med el-ledningen uhindret
- På et fladt underlag
- Kun indendørs
- På et tørt sted
- Så ventilationsåbninger på alle sider ikke er blokeret
- Sådan, at du ikke falder over den

VIGTIGT: Med4 Elite må aldrig lægges på siden, da dette kan beskadige kompressoren og muligvis ugyldiggøre garantien.



Efter du har placeret enheden på et passende sted, skal du låse hjulene på plads ved at trykke ned på alle fire hjullåse, indtil de klikker ned i låst position.

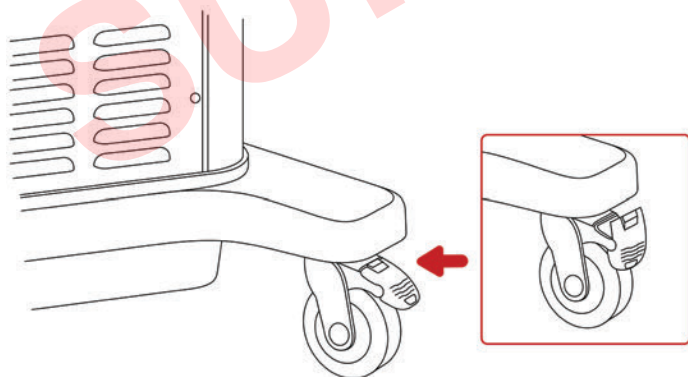

FYLDNING AF BEHOLDERE

Med4 Elite leveres med beholderne tomme. De skal fyldes inden brug. Du skal bruge otte liter destilleret vand for at fylde begge beholdere helt.

VIGTIGT: Brug kun destilleret vand. Brug IKKE demineraliseret vand eller vand fra hanen. Hvis du ikke bruger destilleret vand, kan dette ugyldiggøre garantien.

1. Beholderens åbning sidder under touchskærmen på kontrolenheden. Beholderen åbnes ved at trykke på låget, så det låses op og kan løftes.
2. Hæld forsigtigt destilleret vand ned i hullet på beholderen.
3. Luk låget, når beholderne er blevet fyldt. Tryk til, så låget låses.

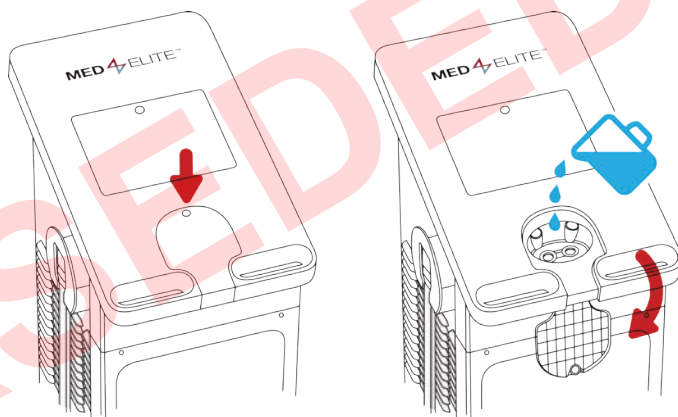

START AF ENHEDEN

Forbindelser og start

1. Sæt el-ledningen fast på kontrolhedens bagside.
2. Kobl den til den passende vægkontakt.

VIGTIGT: Anbring el-ledningen på et sikkert sted for at forhindre, at du falder over den, eller at den frakobles utilsigtet.

3. Tryk på afbryderen bag på kontrolenheden.

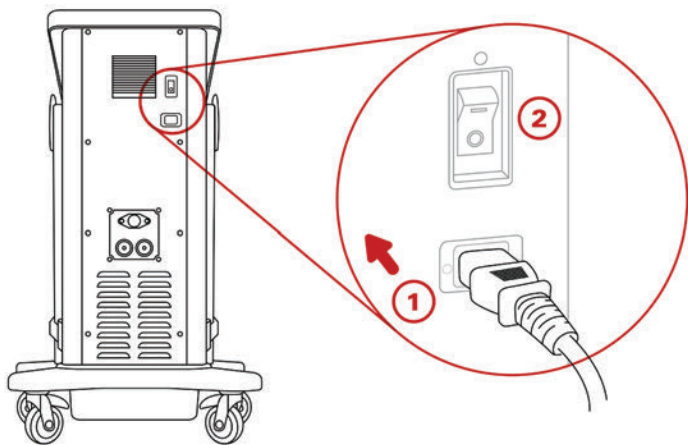

Når du har tændt for strømmen, lyser Tænd/sluk-knappen på touchskærmen ravgult.

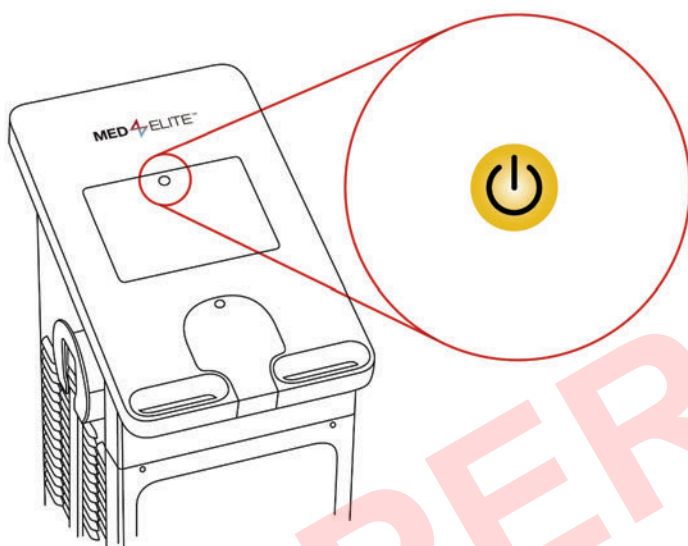

- Tryk på Tænd/sluk-knappen for at starte Med4 Elite.
Tænd/sluk-knappen øverst på touchskærmen lyser grønt.

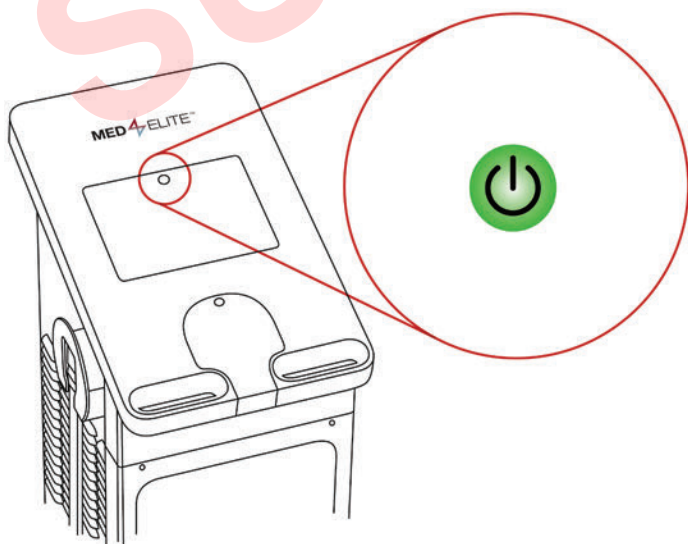

Med4 Elite operativsystem aktiveres inden for 60 sekunder.

INDSTILLING AF SPROG

Din første opgave med din Med4 Elite er at vælge og bekræfte et sprog til brugergrænsefladen.

Ved den første opstart vil skærmen Vælg sprog blive vist.

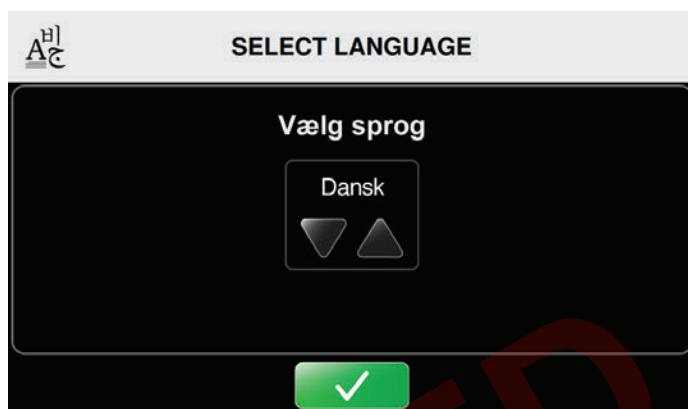

- Tryk på pilene for at få vist de forskellige sprog.
- Du kan vælge standardsprogindstillingen ved at trykke på Bekræft-knappen.

Skærmen Bekræft sprog vises.

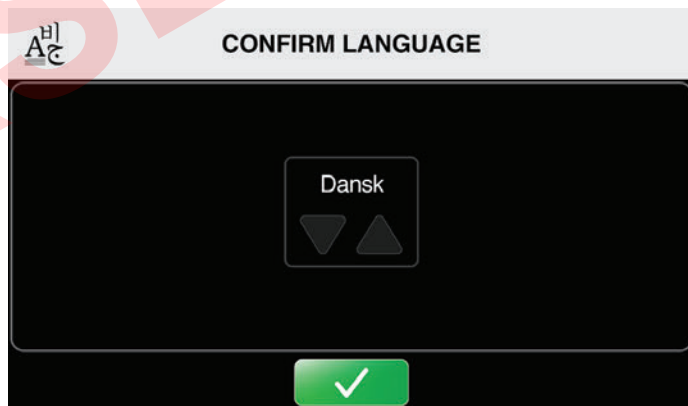

- Du bekræfter standardsprogindstillingen ved at trykke på Bekræft-knappen.
- Du genstarter for at begynde at anvende indstillingerne ved at trykke på Bekræft-knappen en gang til.

Kontrolenhedens computer lukker ned.

- Tryk på tænd/sluk-knappen øverst på touchskærmen for at starte computeren igen.

Når kontrolenheden startes igen, vises skærmen Vælg patient. Med4 Elite er nu klar til brug. Vælg en patient, og start opsætningen af en behandling. Se *Betjening af Med4 Elite* for yderligere anvisninger.

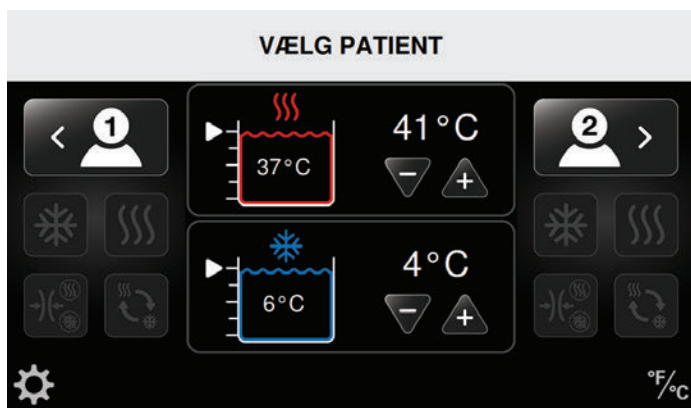

VIGTIGT: Hvis kontrolenheden registrerer, at der ikke er nok vand i beholderne, vil du ikke være i stand til at fortsætte, før du har fyldt en tilstrækkelig mængde vand på.

FYLD BEHOLDERE FOR AT FORTSÆTTE...

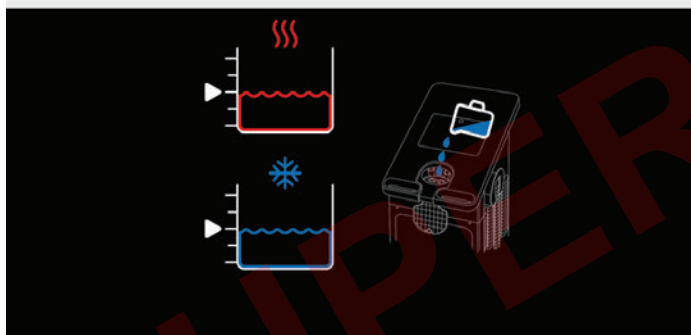

Det er vigtigt, at du fylder beholderne, før du tænder for Med4 Elite. Hvis systemet tændes uden vand - eller med ikke nok vand - vil du blive bedt om at tilsætte vand, før du kan fortsætte. Se afsnittet *Fyldning af beholderne* for anvisninger. Når niveauet i begge beholderne har nået mindst 75 %, vises skærmen Vælg patient automatisk, og Med4 Elite er nu klar til brug.

ÆNDRING AF FABRIKSINDSTILLINGER

Med4 Elite leveres med indstillinger fra fabrikken, der definerer behandlingernes standardindstillinger. Disse inkluderer minimums-, maksimums- og standardtemperaturer for varme og kulde, minimums-, maksimums- og standardkompression, minimums-, maksimums- og standardbehandlingstider, beholdertemperaturer, grænsefladesprog og temperaturskala.

Indstillingerne fastlægger de tilladte temperatur- og kompressionsområder til behandlingerne, såvel som de standardindstillinger du ser, når du starter kontrolenheden.

Med4 Elite kan anvendes med fabriksindstillingerne, eller du kan ændre disse indstillinger når som helst i henhold til kravene på dit sted.

Du finder fabriksindstillingerne og fremgangsmåden til **ændring** af disse indstillinger i afsnittet *Konfiguration af Med4 Elite systemindstillinger*.

PINKODE

Med4 Elite leveres med en standard pinkode. **Denne pinkode er 1111.** Pinkoden bruges til at skaffe adgang til systemindstillingerne, og hvis du vil ændre standardindstillinger. Du kan ændre pinkode i Systemindstillinger. Se afsnittet *Konfiguration af Med4 Elite systemindstillinger*. Husk at holde pinkoden sikker og tilgængelig.

VIGTIGT: Hvis du har mistet din pinkode, eller du har glemt den, kan du kontakte Game Ready teknisk support og bede om at få en PUK-kode (Master PIN). På denne måde kan du få adgang til systemindstillingerne og oprette en ny pinkode. Du kan kontakte Game Ready teknisk support på +1.888.426.3732 (+1.888.GameReady) og +1.510.868.2100. Uden for USA bedes du kontakte den lokale forhandler.

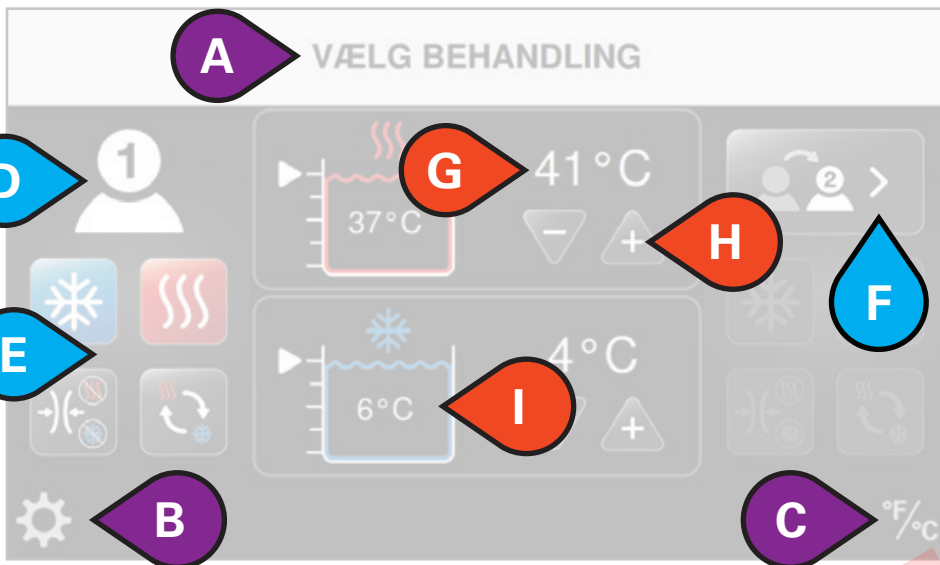

BRUGERGRÆNSEFLADENS INDHOLD

- A. Navn på skærm
- B. Adgang til systemindstillinger
- C. Skift temperaturskala mellem °F og °C
- D. Valgt patient
- E. Behandlingstyper
- F. Skift patient
- G. Beholders måltemperatur
- H. Reducer eller øg måltemperatur
- I. Beholders aktuelle temperatur

- J. Type behandling i gang
- K. Samlet resterende tid
- L. Stop behandling
- M. Afbryd behandling
- N. Kompressionsniveau
- O. Tilføj patient
- P. Varmebeholders aktuelle temperatur
- Q. Kold beholders aktuelle temperatur

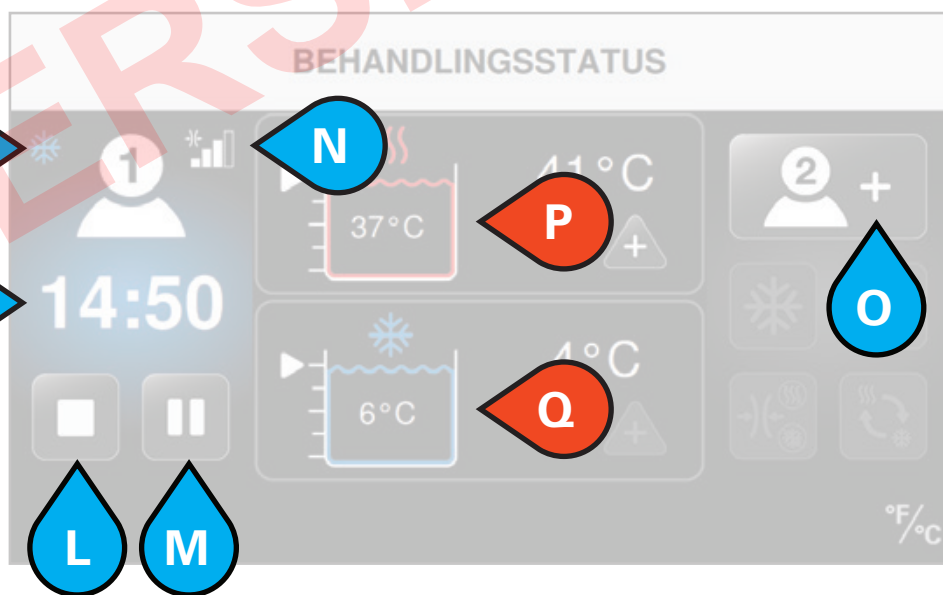





















 VALGMULIGHEDER FOR PATIENT

 NAVNE/INDSTILLINGER

 VALGMULIGHEDER FOR BEHOLDER

IKONER TIL BEHANDLING

Brugergrænsefladen bruger ikoner til betjening af Med4 Elite.













Ikon	Navn
	Adgang til systemindstillinger
	Skift mellem Celsius (°C) og Fahrenheit (°F)
	Varmebeholderniveau og aktuel temperatur i beholder
	Kold beholders niveau og aktuel temperatur i beholder
	Øg-indstilling
	Reducer-indstilling
	Start behandling
	Annuller
	Afbryd behandling
	Stop behandling
	Tilføj patient 1
	Vælg patient 1
	Skift patient 1
	Tilføj patient 2
	Vælg patient 2
	Skift patient 2
	Kuldebehandling
	Juster indstillinger for kuldebehandling
	Skift Snooze tændt
	Skift Snooze slukket

Ikon	Navn
	Antal snooze-cykluser i alt
	Status af snooze-cyklus 2 / 4
	Varmebehandling
	Juster indstillinger for varmebehandling
	Hurtig kontrastbehandling
	Juster indstillinger for hurtig kontrastbehandling
	Indstil indledende behandling
	Tid for hurtig kontrastbehandling varme
	Tid for hurtig kontrastbehandling kulde
	Samlet tid for hurtig kontrastbehandling
	Kun kompressionsbehandling
	Juster indstillinger for kun kompressionsbehandling
	Uden kompression (ingen)
	Lav kompression (5–15 mmHg)
	Middel-lav kompression (5–30 mmHg)
	Middel kompression (5–50 mmHg)
	Høj kompression (5–75 mmHg)
	Generel alarm
	OBS: Se brugermanualen

IKONER FOR SYSTEMINDSTILLINGER

Brugergrænsefladen med systemindstillinger benytter ikoner til styring af standardindstillingerne i Med4 Elite.

Ikon	Navn
	Adgang til systemindstillinger
	Ændring af pinkode (PIN)
	Fabriksnulstilling
	Sprogindstillinger
	Systemoplysninger
	Datadownload
	Softwareopdatering
	Indstillinger for kuldebehandling
	Tidsindstillinger for kuldebehandling
	Kompressionsindstillinger til kuldebehandling
	Temperaturindstillinger til kold beholder
	Snooze-indstillinger
	Aktiver snooze
	Deaktiver snooze
	Indstillinger for varmebehandling
	Tidsindstillinger for varmebehandling
	Kompressionsindstillinger til varmebehandling
	Temperaturindstillinger til varmebeholder
	Indstillinger for hurtig kontrastbehandling
	Tidsindstillinger for hurtig kontrastbehandling

Ikon	Navn
	Indstillinger for kun kompressionsbehandling
	Tidsindstillinger for kun kompressionsbehandling
	Annuler
	Bekræft
	Returner
	Start
	Forlad for at gemme indstillinger (genstart påkrævet)
	Uden kompression (ingen)
	Lav kompression (5–15 mmHg)
	Middel-lav kompression (5–30 mmHg)
	Middel kompression (5–50 mmHg)
	Høj kompression (5–75 mmHg)

BRUG AF MED4 ELITE

VÆLG PATIENT

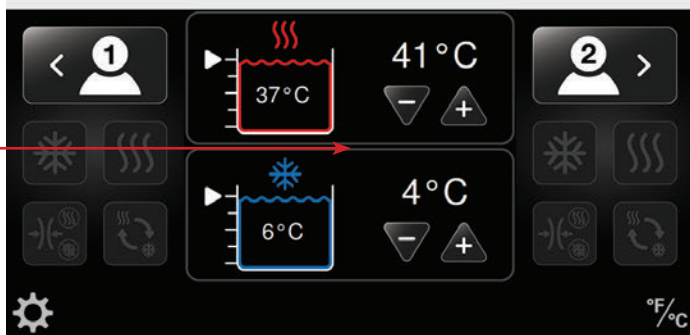

INDSTILLING AF TEMPERATUR

- Med4 Elite har to vandbeholdere, der sørger for at vandet får den rette temperatur til behandlingerne. En bruges til varmebehandling og en bruges til kuldebehandling. Beholdertemperaturer kan indstilles på skærmen *Vælg patient* vist ovenfor.
- Det anbefales, at beholdertemperaturen indstilles til det mest anvendte behandlingstemperaturer ved dagens start.
- Ellers kan beholdertemperaturerne indstilles under de administrative indstillinger til standardtemperaturerne, når der tændes for Med4 Elite.
- Hvis en behandling kræver en ændring i den indstillede beholdertemperatur, kan den nye beholdertemperatur vælges fra skærmen *Vælg patient*, inden patientens behandling opsættes. På denne måde har beholderne tid til at nå de ønskede temperaturer inden behandlingen.

BEMÆRK: Se *Sikkerhed > Generelle advarsler og forholdsregler* for forventede maksimums- og minimumstemperaturer for huden.

JUSTERING AF BEHOLDERTEMPERATUR VED FÆLLES BRUG AF TO PATIENTER

Med4 Elite beholderne bruges af patienterne til fælles. Når to patienter behandles ved brug af den samme beholder, vil temperaturen være den samme for begge patienter.

Ved opsætning af en behandling til den anden patient, der bruger den samme beholder som den første patient, vil knapperne til valg af behandlingstemperatur (+ eller -) være inaktive. Beholdertemperaturen forbliver den samme som den, der blev indstillet til den første patient. Hvis en anden temperatur ønskes, skal alle behandlinger først afbrydes, så beholdertemperaturen kan justeres. Ethvert forsøg på at ændre temperaturen, mens en behandling er i gang, vil bevirke visning af meddelelsen *Varme-/kold beholder i brug*.

Sådan ændres beholderens temperatur:

1. Afbryd behandlingen af den første patient, og juster temperaturen.
2. Denne justerede temperatur vil være den samme for begge patienter.

3. Genoptag behandlingen for den første patient ved at trykke på Start-knappen.
4. Sæt den anden patient op, og tryk på Start-knappen.

INDSTILLING AF TEMPERATURSKALAEN (°C/°F)

Med Med4 Elite kan du få vist temperaturer i enten Celsius (°C) eller Fahrenheit (°F). Du kan hurtigt skifte mellem de to på alle skærme.

Hvis du fx ønsker at indstille temperaturskalaen på skærmen *Vælg patient*:

VÆLG PATIENT

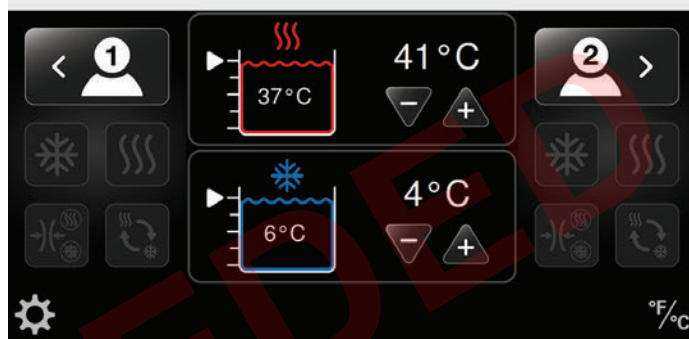

1. Tryk på temperaturskalaikonet nederst til højre på skærmen.

Temperaturskalaen skifter. I dette eksempel skifter skalaen fra Celsius til Fahrenheit.

VÆLG PATIENT

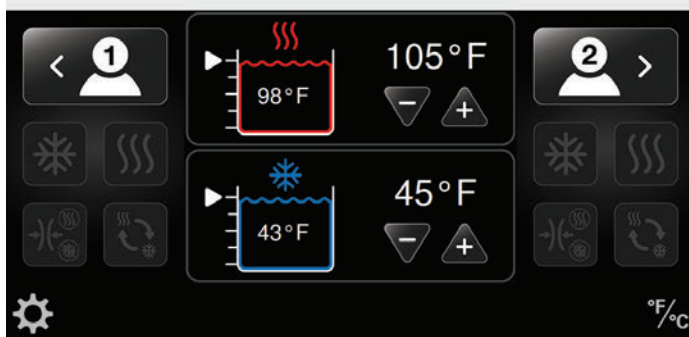

OPSÆTNING AF BEHANDLINGSSSESSIONER

Med Med4 Elite kan du opsætte individuelle behandlingssessioner for op til to patienter ad gangen. Behandlingsmodaliteter inkluderer:

- Varmebehandling (termoterapi) med eller uden kompression
- Kuldebehandling (kryoterapi) med eller uden kompression
- Hurtig kontrastbehandling (veksler hurtigt mellem varme- og kuldebehandling) med eller uden kompression
- Kun kompressionsbehandling (uden vandflow)

Du kan afbryde, stoppe eller ændre behandlingstypen når som helst under behandlingen.

VIGTIGT: Standardindstillingerne definerer de minimums-, maksimums- og standardtemperaturindstillinger, der bruges under behandlingen, foruden kompressionsindstillinger og behandlingstider for de enkelte behandlingssessioner.

Disse indstillinger indstilles på fabrikken eller af din administrator. Se *Konfiguration af Med4 Elite systemindstillinger* i denne manual for yderligere oplysninger.

Med4 Elite muliggør behandling af en enkelt patient eller op til to patienter samtidig. Når to patienter behandles, kan du individualisere sessionerne til den enkelte patient.

BEHANDLING AF EN ENKELT PATIENT MED ÉT BIND

Sådan opsætter du en behandlingssession til en enkelt patient:

1. Læg det ønskede bind på patienten, og fastgør bindet til slangen. Når du hører et klik, er bindet blevet forbundet korrekt.

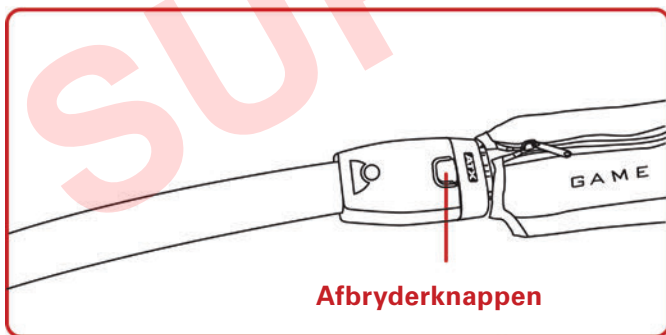
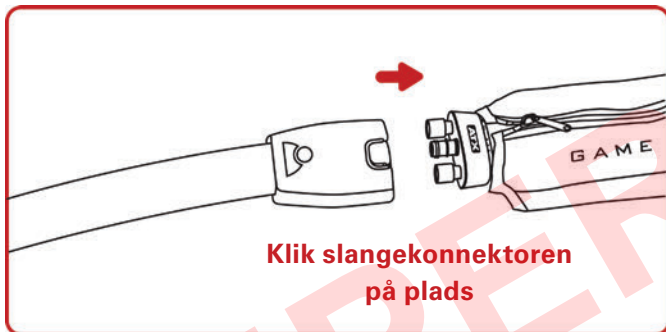

2. Vælg patient ved at trykke på patient-ikonet: Patient 1 står på den venstre side af skærmen, og Patient 2 på højre side. På denne måde kan du justere indstillinger til den pågældende patient.

BEMÆRK: Du kan opsætte patienten som enten Patient 1 eller Patient 2. Hvis du opsætter en patient på slangen, der er mærket med nummer 1, skal du konfigurere denne patient som Patient 1 i brugergrænsefladen. Hvis du opsætter en patient på slangen, der er mærket med nummer 2, skal du konfigurere denne patient som Patient 2 i brugergrænsefladen.

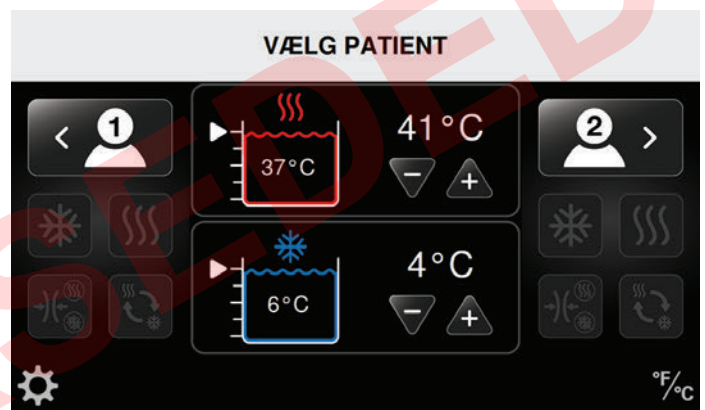
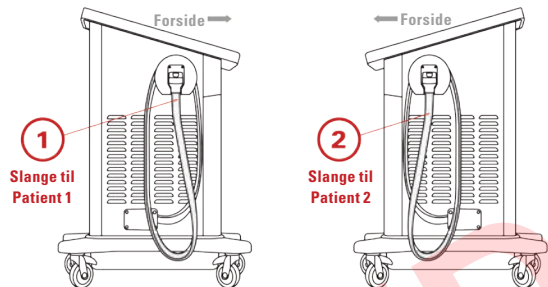

Skærmen Vælg behandling vises sammen med fire aktive ikoner til behandlinger. (I det følgende eksempel er Patient 1 valgt. Hvis du i stedet ønsker Patient 2, trykker du på knappen til Patient 2).



3. Vælg den ønskede type behandling.

Til opsætning af behandlinger henvises der til procedurerne i det relevante afsnit i *Brug af Med4 Elite*:

- Varmebehandling
- Kuldebehandling
- Hurtig kontrastbehandling
- Kun kompressionsbehandling

I det følgende eksempel er Kuldebehandling valgt.



4. Når du har valgt patientens behandlingsindstillinger, og behandlingstemperaturen når indstillingspunktet, trykker du på Start-knappen for at starte sessionen.
5. Tryk på Annuller-knappen for at vende tilbage til hovedskærmen uden at starte sessionen. Hvis du vender tilbage til hovedskærmen, gemmes indstillingerne ikke.

Når sessionen starter, viser skærmen Behandlingsstatus sessionstiden som nedtælling af den samlede behandlingstid. Skærmen viser også behandlingstypen, behandlingstemperaturer, kompressionsniveauer og beholdertemperaturer samt vandniveauer. På denne skærm kan du stoppe behandlingen eller afbryde den.

VARMEBEHOLDER I BRUG

Den varme temperatur skal være den samme for begge patienter. Ved ændring af den varme temperatur, skal al behandling, der anvender den varme beholder, sættes på pause.

Der er flere oplysninger i brugervejledningen. TRYK FOR AT SKJULE MEDDELELSE

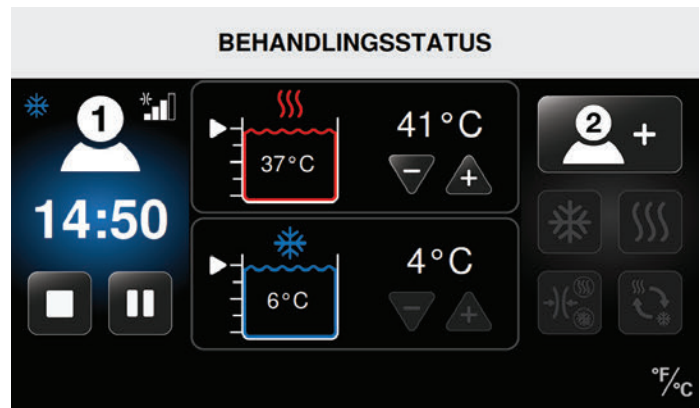

I dette eksempel er Patient 1's session i gang med:

- Kuldebehandling
- Middel kompression
- 14:50 minutters kuldebehandling tilbage
- Kuldebehandlingstemperaturen er sat til 4 °C (40 °F)
- Den aktuelle beholder temperatur er 6 °C (43 °F)

BEHANDLING AF EN ENKELT PATIENT MED TO BIND

ELLER

BEHANDLING AF TO PATIENTER

VIGTIGT: I tilfælde af behandling af to patienter deles varme- og kuldebeholderne mellem patienterne. Temperaturerne vil derfor være de samme for begge patienter. **Ved opsætning af en behandling til den anden patient, der bruger den samme beholder som den første patient, vil knapperne til valg af behandlingstemperatur (+ eller -) være inaktive.**

Beholdertemperaturen forbliver den samme som den, der blev indstillet til den første patient. Hvis en anden temperatur ønskes, skal alle behandlinger først afbrydes, så beholdertemperaturen kan justeres. Ethvert forsøg på at ændre temperaturen, mens en behandling er i gang, vil bevirke visning af meddelelsen *Varme/kold beholder i brug*.

Hvis du vil ændre beholdertemperaturen, før du tilføjer en anden patient, skal du først afbryde behandlingen til den første patient og justere temperaturen. Den nye temperatur vil gælde for begge patientbehandlinger. Se afsnittet *Afbrydelse, skift og stop af en behandling*.

Hvis du vil tilføje en anden patient efter du har først har opsat behandling til en enkelt patient, se det foregående afsnit *Behandling af en enkelt patient*:

1. Vælg det passende bind, og sæt det fast på slangen. Når du hører et klik, er bindet blevet forbundet korrekt.

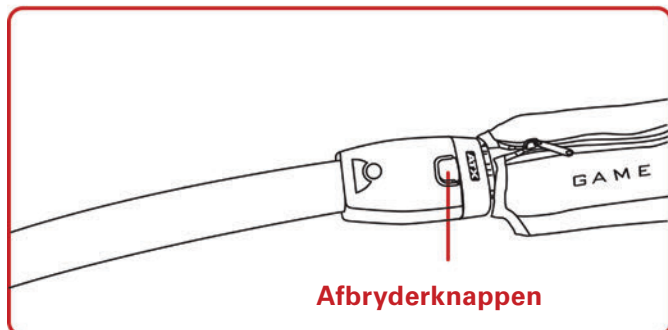
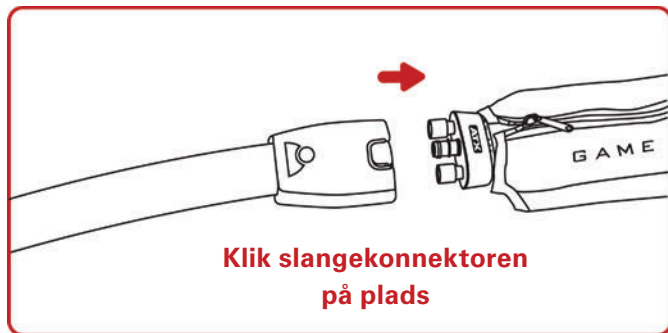

Når du har valgt patienten, aktiveres de fire behandlingsikoner. (I dette eksempel er Patient 2 valgt til opsætning af en ny behandling, og Patient 1 får kuldebehandling).

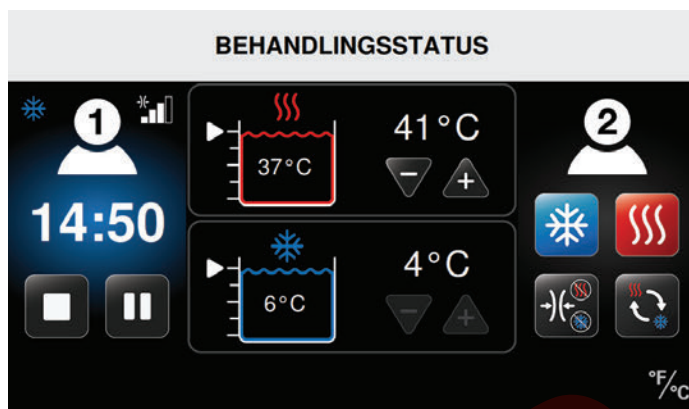

3. Vælg den ønskede type behandling.

Til opsætning af behandlinger henvises der til procedurerne i det relevante afsnit i *Brug af Med4 Elite*:

- Varmebehandling
- Kuldebehandling
- Hurtig kontrastbehandling
- Kun kompressionsbehandling

I det følgende eksempel er der valgt Varmebehandling for Patient 2, mens Patient 1 stadig modtager Kuldebehandling.



4. Når du har valgt den anden patients behandlingsindstillinger, og behandlingstemperaturen når indstillingspunktet, trykker du på Start-knappen for at starte sessionen.
5. Tryk på Annuller-knappen for at vende tilbage uden at starte sessionen. Hvis du vender tilbage til den foregående skærm, gemmes indstillingerne ikke.

BEMÆRK: Hvis slangen, der ikke er i brug, har nummer 1, skal du konfigurere den anden patient som Patient 1 i brugergrænsefladen. Hvis slangen, der ikke er i brug, har nummer 2, skal du konfigurere den anden patient som Patient 2 i brugergrænsefladen.

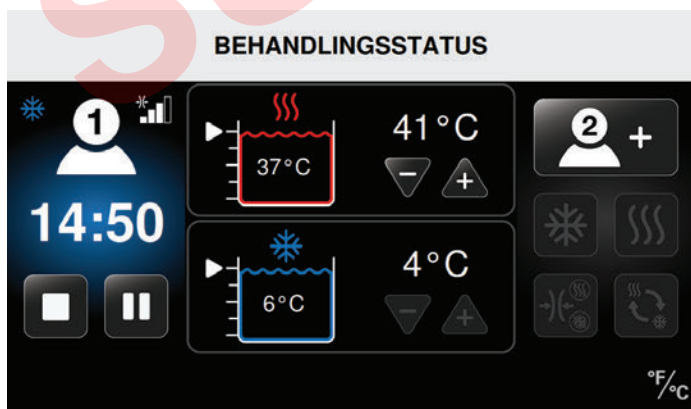
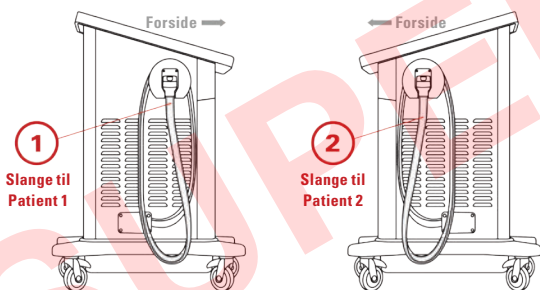

2. Vælg enten Patient 1 tilføj eller Patient 2 tilføj (afhængigt, hvilken slange er tilgængelig) ved at trykke på ikonet for Patient tilføj på skærmen Behandlingsstatus. På denne måde kan du justere indstillingerne for den anden patient eller et yderligere bind til en enkelt patient.

Når sessionen starter, viser skærmen Behandlingsstatus sessionstiden som nedtælling af den samlede behandlingstid. Skærmen viser også behandlingstypen, behandlingstemperaturer, kompressionsniveauer og beholdertemperaturer samt vandniveauer. På denne skærm kan du stoppe behandlingen eller afbryde den.

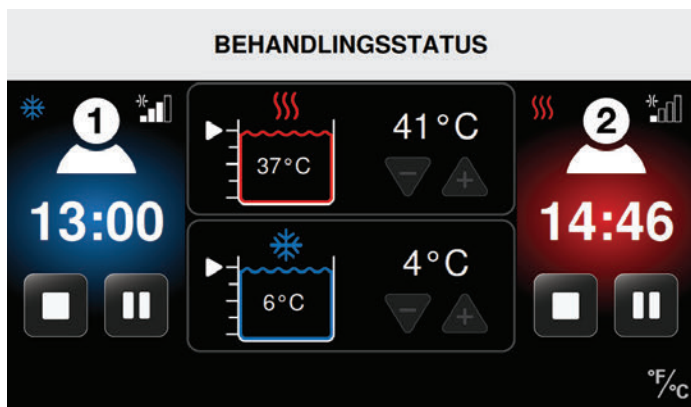

I dette eksempel:

Patient 1's session er i gang med:

Patient 2's session er i gang med:

- | | |
|---|---|
| • Kuldebehandling | • Varmebehandling |
| • Middel kompression | • Lav kompression |
| • 13:00 minutters kuldebehandling tilbage | • 14:46 minutters varmebehandling tilbage |
| • Kuldebehandlings-temperaturen er sat til 4 °C (40 °F) | • Varmebehandlings-temperaturen er sat til 41 °C (105 °F) |
| • Den aktuelle beholder temperatur er 6 °C (43 °F) | • Den aktuelle beholder temperatur er 37 °C (98 °F) |

VARMEBEHANDLING

Med4 Elite lader dig opsætte en varmebehandlingssession for hver patient. Individuelle indstillinger for hver patientsession inkluderer behandlingstemperatur, tid og kompressionsniveau.

Sådan opsætter du en varmebehandlingssession fra skærmen Vælg patient:

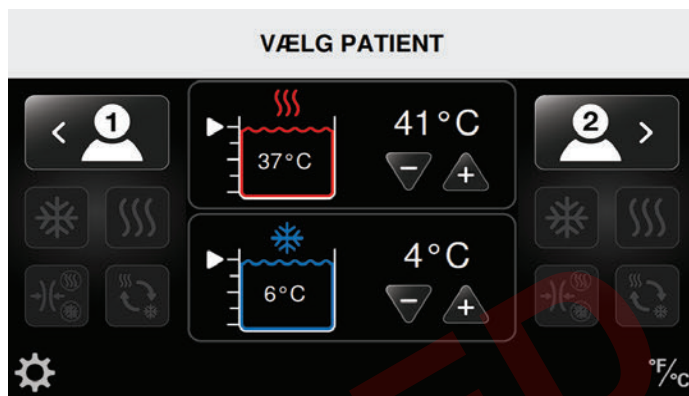

1. Vælg patient ved at trykke på det relevante patient-ikon: Patient 1 står på den venstre side af skærmen, og Patient 2 på højre side.

Skærmen Vælg behandling vises sammen med fire aktive ikoner til behandlinger. (I dette eksempel er Patient 1 valgt).

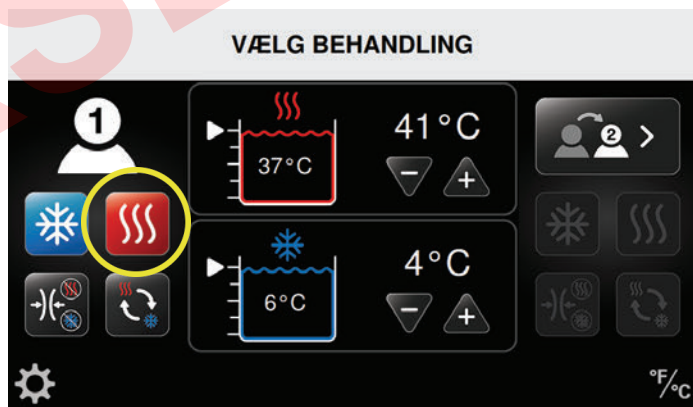

2. Tryk på varmebehandlingsikonet.

Skærmen Varmebehandling vises for den valgte patient. Du kan justere individuelle indstillinger på skærmen. Disse inkluderer varmetemperatur, behandlingstid (i minutter) og kompressionsniveau (Lav eller Ingen kompression) til varmebehandling som indiceret.

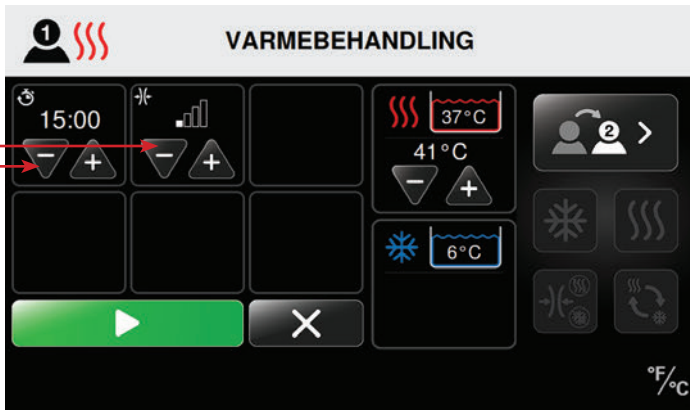

3. Tryk på plus (+) pilen for at øge eller minus (-) pilen for at reducere behandlingstiden for denne varmebehandlingssession.
4. Tryk på plus (+) pilen for at øge eller minus (-) pilen for at reducere kompressionsniveauet for denne varmebehandlingssession.

Tilgængelige kompressionsniveauer:

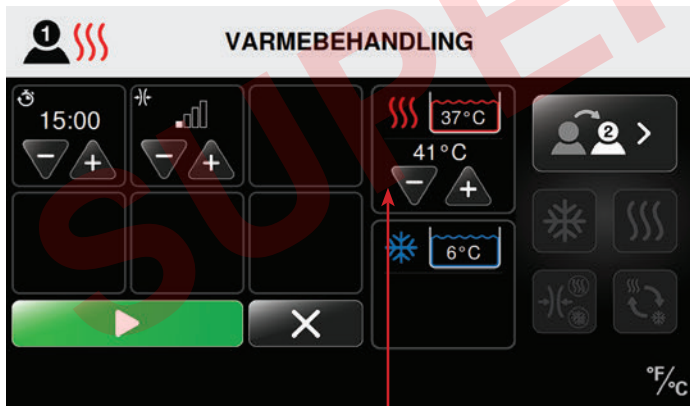
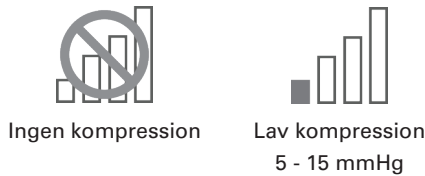

5. Tryk på plus (+) pilen for at øge eller minus (-) pilen for at reducere behandlingstemperaturen for denne varmebehandlingssession.

BEMÆRK: Vandet til varmebehandlingen kommer fra en fælles beholder. Hvis to patienter derfor får varmebehandling samtidig, vil temperaturen være den samme for begge patienter. Enhver ændring i varmeindstillingen vil påvirke begge patienter.



6. Når du har valgt patientens behandlingsindstillinger, og behandlingstemperaturen når indstillingspunktet, trykker du på Start-knappen for at starte sessionen.
7. Tryk på Annuller-knappen for at vende tilbage til hovedskærmen uden at starte sessionen. Hvis du vender tilbage til hovedskærmen, gemmes indstillingerne ikke.

Når sessionen starter, viser skærmen Behandlingsstatus sessionstiden som nedtælling af den samlede behandlingstid. Skærmen viser også behandlingstypen, behandlingstemperaturer, kompressionsniveauer og beholdertemperaturer samt vandniveauer. På denne skærm kan du stoppe behandlingen eller afbryde den.

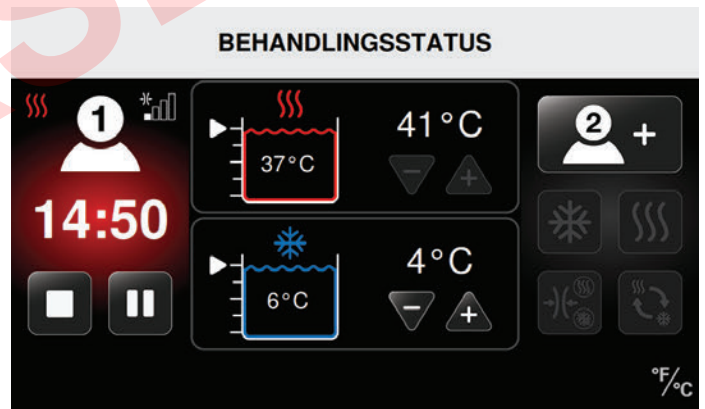

I dette eksempel er Patient 1's session i gang med:

- Varmebehandling
- Lav kompression
- 14:50 minutters varmebehandling tilbage
- Varmebehandlingstemperaturen er sat til 41 °C (105 °F)
- Den aktuelle beholdertemperatur er 37 °C (98 °F)

KULDEBEHANDLING

Der kan opsættes en kuldebehandling til hver patient. Individuelle indstillinger for hver patientsession inkluderer behandlingstemperatur, tid og kompressionsniveau. Kuldebehandlinger inkluderer også en valgfri Snooze-funktion. Snooze-funktionen tillader op til seks (til/fra) cyklusser med kuldebehandling samt mulighed for at indstille tiden mellem cyklusserne. Hvis en patients behandling kræver Snooze-funktionen, kan denne aktiveres under Systemindstillinger. Se afsnittet *Konfiguration af Med4 Elite systemindstillinger > Standardindstillinger > Kuldeindstillinger > Snooze-funktion*.

Sådan opsætter du en kuldebehandlingssession fra skærmen Vælg patient:

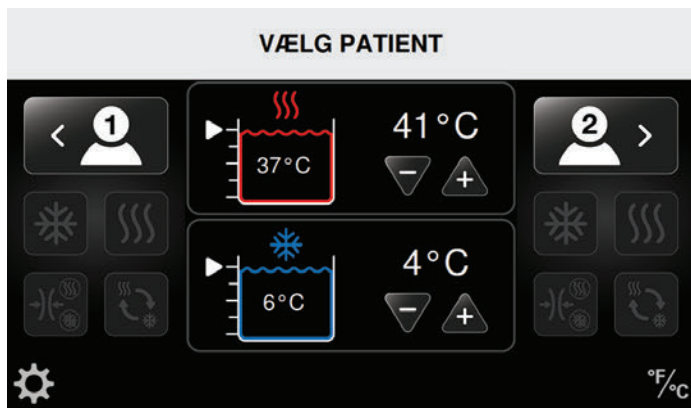

1. Vælg patient ved at trykke på det relevante patient-ikon: Patient 1 står på den venstre side af skærmen, og Patient 2 på højre side.

Skærmen Vælg behandling vises sammen med fire aktive ikoner til behandlinger. (I dette eksempel er Patient 1 valgt).

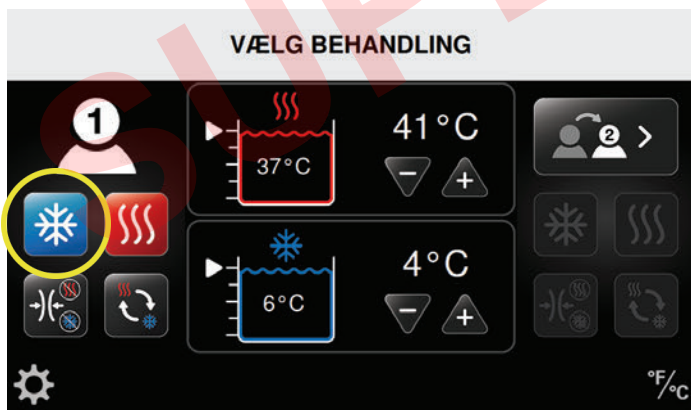

2. Tryk på kuldebehandlingsikonet.

Skærmen Kuldebehandling vises for den valgte patient. Du kan justere individuelle indstillinger på skærmen. Disse inkluderer kuldetemperatur, behandlingstid (i minutter), kompressionsniveau (Lav, Middel-lav, Middel, Høj eller Ingen kompression) samt Snooze-funktionen (hvis aktiveret).

BEMÆRK: De følgende skærme er vist med Snooze-funktionen aktiveret. **Systemets primære Snooze-funktion er som standard deaktiveret.** Før du bruger funktionen til kuldebehandling, må du ikke glemme at aktivere den under Systemindstillinger. Se afsnittet *Konfiguration af Med4 Elite systemindstillinger > Standardindstillinger > Snooze-funktion*.



Hvis Snooze-funktionen er aktiveret, men den ikke ønskes ved den pågældende session, trykkes den røde Skift Snooze-knap for at deaktivere funktionen under sessionen.

3. Tryk på plus (+) pilen for at øge eller minus (-) pilen for at reducere behandlingstiden for denne kuldebehandlingssession.
4. Tryk på plus (+) pilen for at øge eller minus (-) pilen for at reducere kompressionsniveauet for denne kuldebehandlingssession.

Tilgængelige kompressionsniveauer:

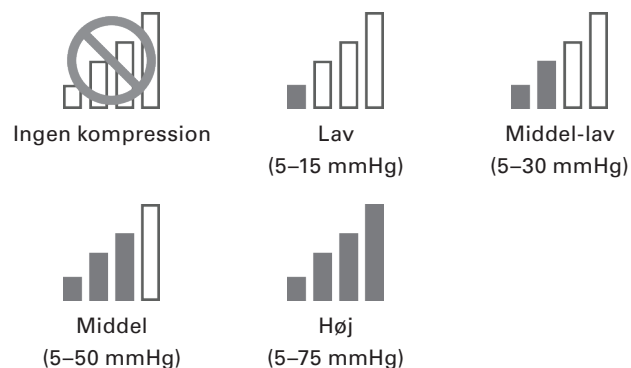



5. Tryk på plus (+) pilen for at øge eller minus (-) pilen for at reducere kuldetemperaturen for denne kuldebehandlingssession.



- b. Tryk på plus (+) pilen for at øge eller minus (-) pilen for at reducere antallet af kuldebehandlingssessioner.



BEMÆRK: Med4 Elite lader dig opsætte maks. seks (6) kuldebehandlingssessioner, når Snooze-funktionen er aktiveret. Indstil det maksimale antal cyklusser, der skal gælde for individuelle behandlingssessioner, under standardindstillingerne.



BEMÆRK: Vandet til kuldebehandlingen kommer fra en fælles beholder. Hvis to patienter derfor får kuldebehandling samtidig, vil temperaturen være den samme for begge patienter. Enhver ændring i kuldeindstillingen vil påvirke begge patienter.

6. Opsæt Snooze-funktionen.
 - a. For at bestemme tiden mellem kuldebehandlingssessioner (snooze-varighed) trykker du på plus (+) pilen for at øge eller minus (-) pilen for at reducere tiden.



7. Når du har valgt patientens behandlingsindstillinger, og behandlingstemperaturen når indstillingspunktet, trykker du på  Start-knappen for at starte sessionen.
8. Tryk på  Annuller-knappen for at vende tilbage til hovedskærmen uden at starte sessionen. Hvis du vender tilbage til hovedskærmen, gemmes indstillingerne ikke.

Når sessionen starter, viser skærmen Behandlingsstatus sessionstiden som nedtælling af den samlede behandlingstid. Skærmen viser også behandlingstypen, behandlingstemperaturer, kompressionsniveauer og beholdertemperaturer samt vandniveauer. På denne skærm kan du stoppe behandlingen eller afbryde den.

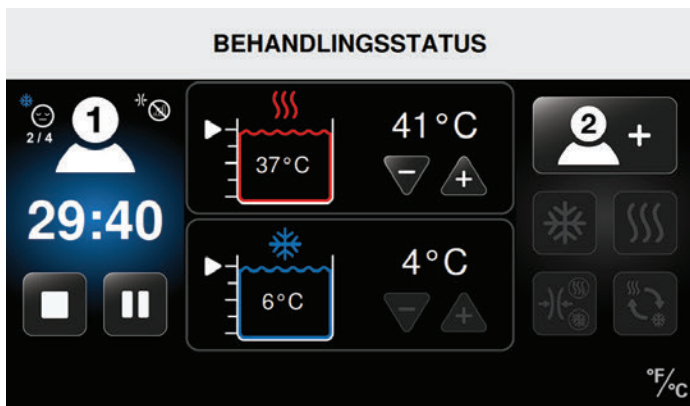

I dette eksempel er Patient 1's session i gang med:

- Kuldebehandling
- Ingen kompression
- Snooze aktiveret
- Snooze i cyklus to af fire (2/4)
- 29:40 minutter tilbage af behandlingstid i alt
- Kuldebehandlingstemperaturen er sat til 4 °C (40 °F)
- Den aktuelle beholdertemperatur er 6 °C (43 °F)

HURTIGKONTRASTBEHANDLING

Med Med4 Elite kan du opsætte en Hurtig kontrastbehandlingssession for op til to patienter. Individuelle indstillinger for hver patientsession inkluderer samlet behandlingstid, behandlingstemperatur for varme og kulde, tid og kompressionsniveau. *For at kunne opretholde de ønskede temperaturer under hele behandlingen anbefales det at Hurtig kontrastbehandling anvendes til én patient ad gangen.*

Sådan opsætter du en hurtig kontrastbehandlingssession fra skærmen Vælg patient:

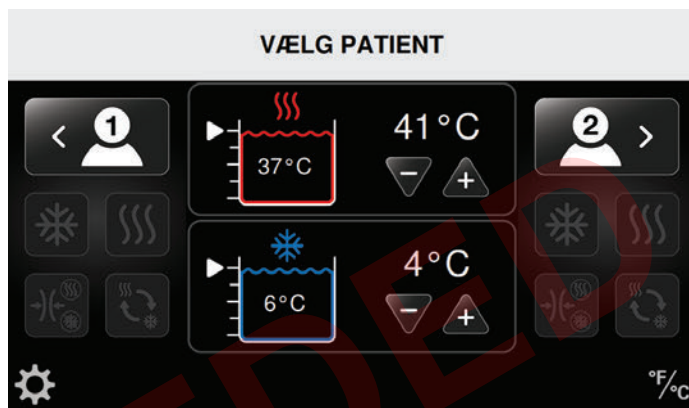

1. Vælg patient ved at trykke på det relevante patient-ikon: Patient 1 står på den venstre side af skærmen, og Patient 2 på højre side.

Skærmen Vælg behandling vises sammen med fire aktive ikoner til behandlinger. (I dette eksempel er Patient 1 valgt).

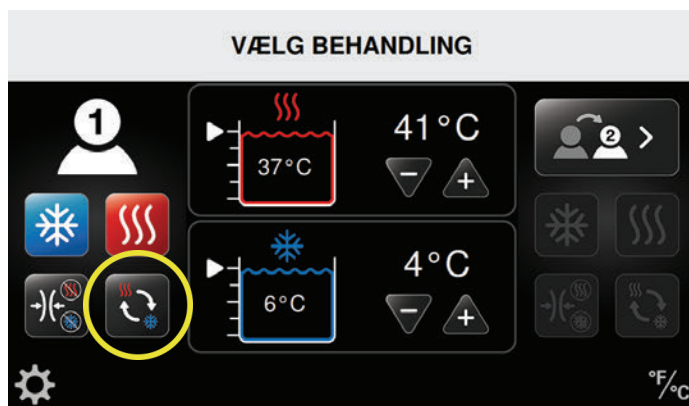

2. Tryk på ikonet for hurtig kontrastbehandling.

Skærmen Hurtig kontrastbehandling vises for den valgte patient. Du kan justere individuelle indstillinger på skærmen. Disse inkluderer varmetemperatur, kuldetemperatur, varme- og kuldebehandlingstider samt samlet behandlingstid (i minutter) og kompressionsniveau (kulde: Lav, Middel-lav, Middel, Høj eller Ingen kompression - varme: Lav eller Ingen kompression).



- Tryk på plus (+) pilen for at øge eller minus (-) pilen for at reducere den samlede behandlingstid (i minutter) for denne session.



- Tryk på plus (+) pilen for at øge eller minus (-) pilen for at reducere kompressionsniveauet for varmedelen af denne Hurtig kontrastbehandlingssession.

BRUG AF VARME VED HURTIG KONTRASTBEHANDLING

Sådan opsætter du brug af varme ved Hurtig kontrastbehandling:



- Tryk på plus (+) pilen for at øge eller minus (-) pilen for at reducere behandlingstiden (i minutter) for varmedelen af denne Hurtig kontrastbehandlingssession.

Tilgængelige kompressionsniveauer:



- Tryk på plus (+) pilen for at øge eller minus (-) pilen for at reducere varmetemperaturen for denne Hurtig kontrastbehandlingssession.

BEMÆRK: Vandet til varmebehandling kommer fra en fælles beholder. Hvis to patienter derfor får varmebehandling samtidig, vil temperaturen være den samme for begge patienter. Enhver ændring i varmeindstillingen vil påvirke begge patienter.

BRUG AF KULDE VED HURTIG KONTRASTBEHANDLING

Sådan opsætter du brug af kulde ved hurtig kontrastbehandling:



- Tryk på plus (+) pilen for at øge eller minus (-) pilen for at reducere behandlingstiden (i minutter) for kuledelen af denne Hurtig kontrastbehandlingssession.



- Tryk på plus (+) pilen for at øge eller minus (-) pilen for at reducere kompressionsniveauet for kuledelen af denne Hurtig kontrastbehandlingssession.

Tilgængelige kompressionsniveauer:

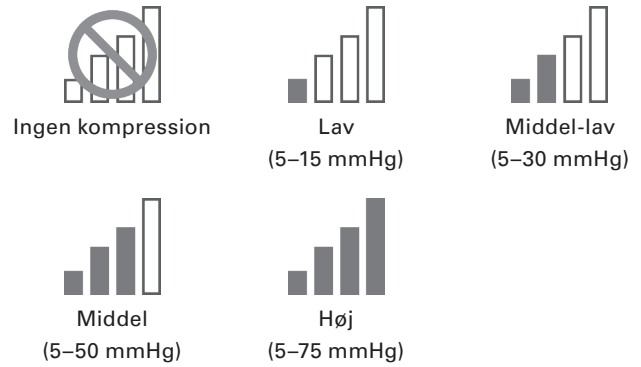

- Tryk på plus (+) pilen for at øge eller minus (-) pilen for at reducere kuledetemperaturen for denne Hurtig kontrastbehandlingssession.

BEMÆRK: Vandet til kuldebehandlingen kommer fra en fælles beholder. Hvis to patienter derfor får kuldebehandling samtidig, vil temperaturen være den samme for begge patienter. Enhver ændring i kuldeindstillingen vil påvirke begge patienter.

INDSTILLING AF START OG SLUT AF HURTIG KONTRASTBEHANDLING



- Brug knappen Indstil indledende behandling for at starte Hurtig kontrastbehandling med kulde eller varme. Behandlingsikonet vist inden for cirklen angiver den behandling, der starter din Hurtig kontrastbehandlingssession. Behandlingsikonet vist med ottekanten angiver den behandling, der bruges ved afslutningen af sessionen.
- For at kontrollere, hvilken type behandling sessionen skal ende med, kan du øge eller reducere den samlede behandlingstid, eller tiderne for varme- eller kuldebehandling. Det afsluttende ikon justeres tilsvarende.
- Når du har valgt patientens behandlingsindstillinger, og behandlingstemperaturen når indstillingspunktet, trykker du på Start-knappen for at starte sessionen.
- Tryk på Annuller-knappen for at vende tilbage til hovedskærmen uden at starte sessionen. Hvis du vender tilbage til hovedskærmen, gemmes indstillingerne ikke.

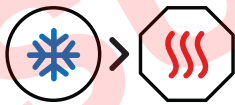

Hurtig kontrastbehandling starter med kulde / ender med varme

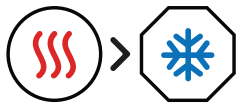

Hurtig kontrastbehandling starter med varme / ender med kulde

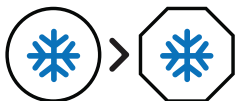

Hurtig kontrastbehandling starter med kulde / ender med kulde



Hurtig kontrastbehandling starter med varme / ender med varme

Når sessionen starter, viser skærmen Behandlingsstatus sessionstiden som nedtælling af den samlede behandlingstid. Skærmen viser også behandlingstypen, behandlingstemperaturer, kompressionsniveauer og beholdertemperaturer samt vandniveauer. På denne skærm kan du stoppe behandlingen eller afbryde den.

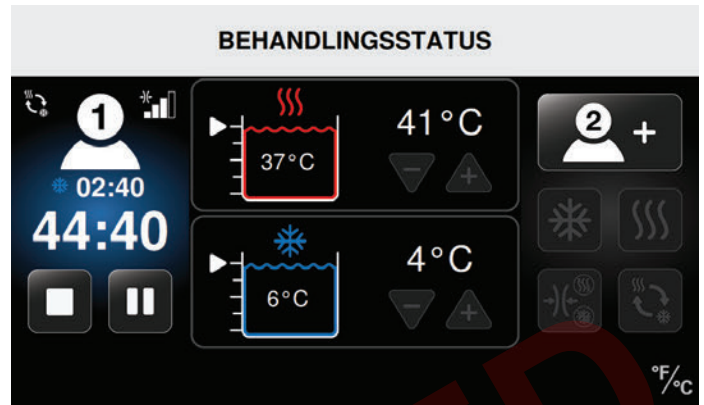

I dette eksempel er Patient 1's session i gang med:

- Hurtig kontrastbehandling
- 44:40 minutter tilbage af Hurtig kontrastbehandlingssessionen
- Kuldebehandling er i gang
- 2:40 minutter tilbage af den igangværende del af kuldebehandling
- Middel kompression til Kuldebehandling
- Varmetemperatur er sat til 41 °C (105 °F)
- Aktuel beholdertemperatur er 37 °C (98 °F)
- Kuldetemperatur er sat til 4 °C (40 °F)
- Aktuel beholdertemperatur er 6 °C (43 °F)

KUN KOMPRESSIONSBEHANDLING

Med4 Elite lader dig opsætte en kun kompressionsbehandlingssession for hver patient. Kun kompressionsbehandlinger giver kun kompression, ikke varme eller kulde.

Sådan opsætter du en Kun kompressionsbehandlingssession fra skærmen Vælg patient:

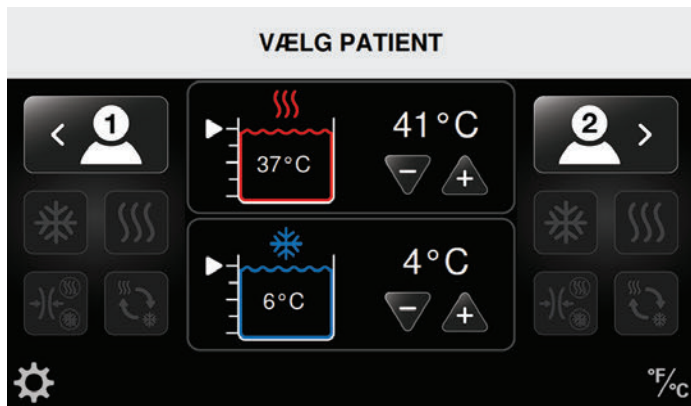

1. Vælg patient ved at trykke på det relevante patient-ikon: Patient 1 står på den venstre side af skærmen, og Patient 2 på højre side.

Skærmen Vælg behandling vises sammen med fire aktive ikoner til behandlinger. (I det følgende eksempel er Patient 1 valgt).

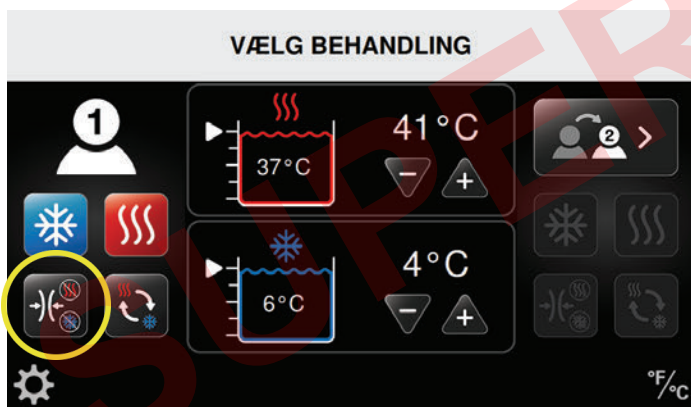

2. Tryk på kompressionsbehandlingsikonet.

Skærmen Kun kompressionsbehandling vises for den valgte patient. Du kan justere individuelle indstillinger på skærmen. Dette inkluderer behandlingstid (i minutter) og kompressionsniveauet.



3. Tryk på plus (+) pilen for at øge eller minus (-) pilen for at reducere behandlingstiden (i minutter) for denne kompressionsbehandlingssession.



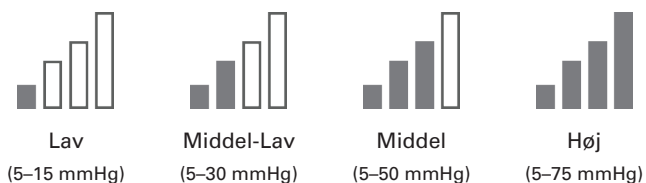

4. Tryk på plus (+) pilen for at øge eller minus (-) pilen for at reducere kompressionsniveauet for denne kompressionsbehandlingssession.

Tilgængelige kompressionsniveauer:





5. Når du har valgt patientens behandlingsindstillinger, og behandlingstemperaturen når indstillingspunktet, trykker du på  Start-knappen for at starte sessionen.
6. Tryk på  Annuller-knappen for at vende tilbage til hovedskærmen uden at starte sessionen. Hvis du vender tilbage til hovedskærmen, gemmes indstillingerne ikke.

Når sessionen starter, viser skærmen Behandlingsstatus sessionstiden som nedtælling af den samlede behandlingstid. Skærmen viser desuden kompressionsniveauet. På denne skærm kan du stoppe behandlingen eller afbryde den.

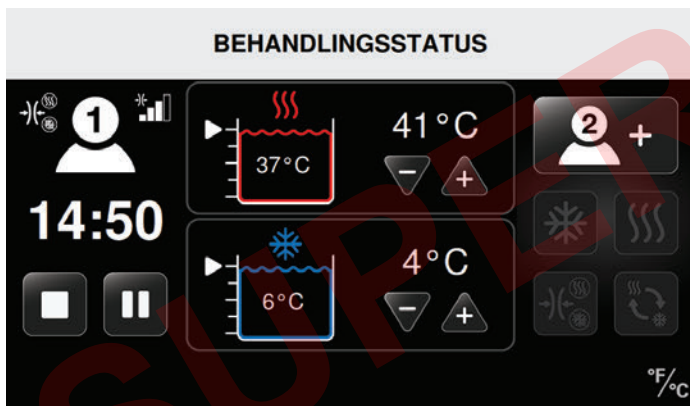

I dette eksempel er Patient 1's session i gang med:

- Kun kompressionsbehandling
- Middel kompression
- 14:50 minutter tilbage af Kun kompressionsbehandlingen



AFBRYDELSE, SKIFT OG STOP AF EN BEHANDLING

AFBRYDELSE

Med4 Elite lader dig afbryde en behandlingssession når som helst.

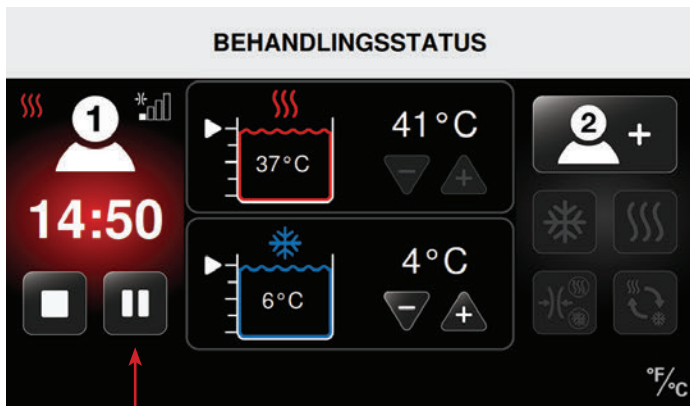
BEMÆRK: Varmebehandling bruges i den følgende illustration til at vise, hvordan du afbryder en behandling, der er i gang. Disse procedurer kan bruges til at afbryde Kuldebehandlinger, Kontrast- og Kun kompressionsbehandlinger.



1. Fra skærmen Behandlingsstatus trykker du på  Afbryd-knappen. Behandlingssessionen afbrydes.
2. Tryk på  Start-knappen for at genoptage den afbrudte behandling uden justeringer.

SKIFT

Du kan kun skifte sessionsindstillinger, mens behandlingen er afbrudt. Afbryd først behandlingen som beskrevet i det foregående afsnit, *Afbrydelse*.



1. Når behandlingen er blevet afbrudt, trykker du på  ikonet for justering af behandlingsindstillinger.

Skærmen Indstillinger for varmebehandling vises efter, at du har trykket på ikonet for justering af behandlingsindstillinger.

I det følgende eksempel er Patient 1's varmebehandlingssession blevet ændret i form af en reduceret tidsindstilling.

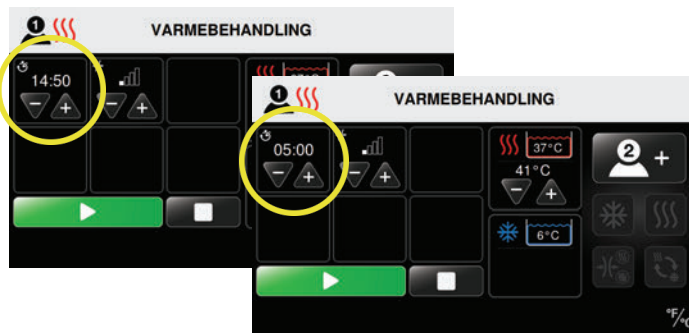

2. Tryk på plus (+) pilen for at øge eller minus (-) pilen for at reducere tid, kompressionsniveau eller temperaturindstilling(er) for sessionen.
3. Når du er klar til at genoptage sessionen, trykker du på  Start-knappen.

Skærmen Behandlingsstatus viser de nye indstillinger, og sessionen fortsætter.

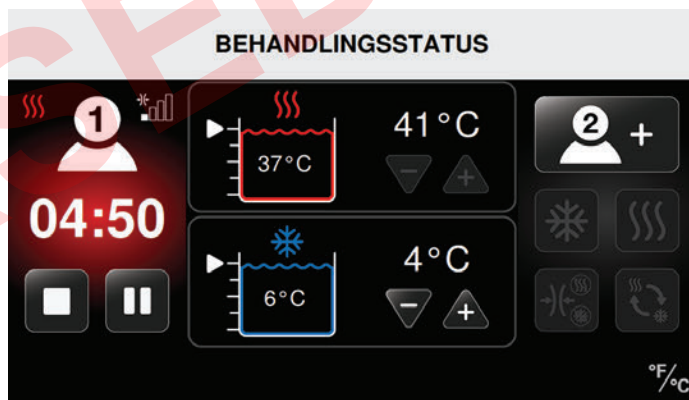

STOP

Med4 Elite lader dig stoppe en behandlingssession når som helst. Hvis du trykker på Stop-knappen, bliver alle indstillinger nulstillet, og du er nødt til at vælge nye behandlingsindstillinger.

Sådan stopper du en behandlingssession:

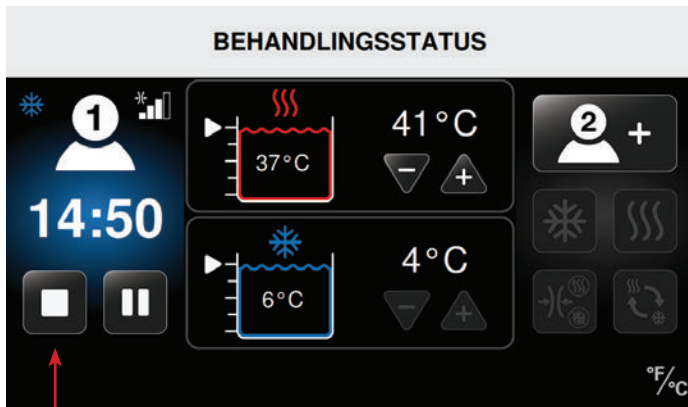

1. Tryk på  Stop-knappen på skærmen Behandlingsstatus.

Behandlingen stopper, og skærmen Vælg patient vises. De forhenværende behandlingsindstillinger kan ikke justeres. En ny behandlingssession kan derpå startes med nye indstillinger.

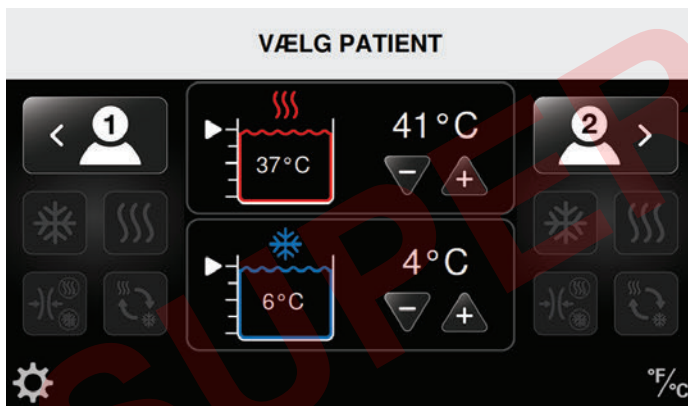

Til opsætning af nye behandlinger henvises der til procedurerne i det relevante afsnit i *Brug af Med4 Elite*:

- *Varmebehandling*
- *Kuldebehandling*
- *Hurtig kontrastbehandling*
- *Kun kompressionsbehandling*

LUKKER NED

Brug enhver af de følgende metoder til nedlukning af Med4 Elite:

1. Hold ned på den grønne Tænd/sluk-knap oven over touchskærmen.

BEMÆRK: Hvis kontrolenheden lukkes ned, mens en behandling stadig er i gang, stopper alle behandlinger automatisk.

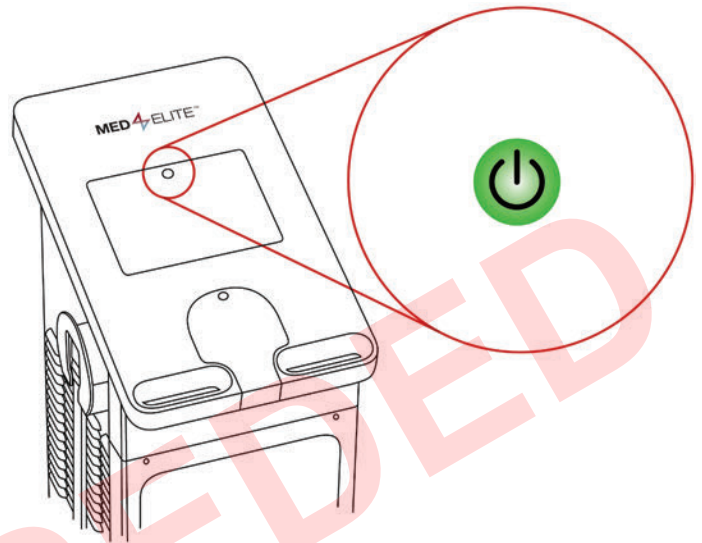

2. Tryk på afbryderen bag på kontrolenheden.

3. Hvis Tænd/sluk-knappen og afbryderen ikke fungerer korrekt, kan du lukke kontrolenheden ned ved forsigtigt at trække el-ledningen ud fra bagsiden.

Når du starter Med4 Elite op igen, efter at den har været lukket ned, skal du sørge for at el-ledningen igen er sat i bag på kontrolenheden og i vægkontakten, at afbryderen er tændt, og derefter trykker du på Tænd/sluk-knappen.

BEMÆRK: Med4 Elite lukker automatisk ned efter seks (6) timers manglende aktivitet.

KONFIGURATION AF MED4 ELITE SYSTEMINDSTILLINGER

Med Med4 Elite kan du ændre fabriksindstillingerne og tilpasse standardindstillinger vha. systemindstillingerne.

PINKODE

Af sikkerhedsmæssige årsager kræver Med4 Elite, at brugere indtaster en pinkode for at få adgang til systemindstillingerne. **Den fabriksindstillede pinkode er 1111**, men du kan ændre koden når som helst.

VIGTIGT: Hvis du har mistet din pinkode, eller du har glemt den, kan du kontakte Game Ready teknisk support og bede om at få en PUK-kode (Master PIN). På denne måde kan du få adgang til systemindstillingerne og oprette en ny pinkode. Du kan kontakte Game Ready teknisk support på +1.888.426.3732 (+1.888.GameReady) og +1.510.868.2100. Uden for USA bedes du kontakte den lokale forhandler.

ÆNDRING AF PINKODE

Sådan ændrer du pinkode:

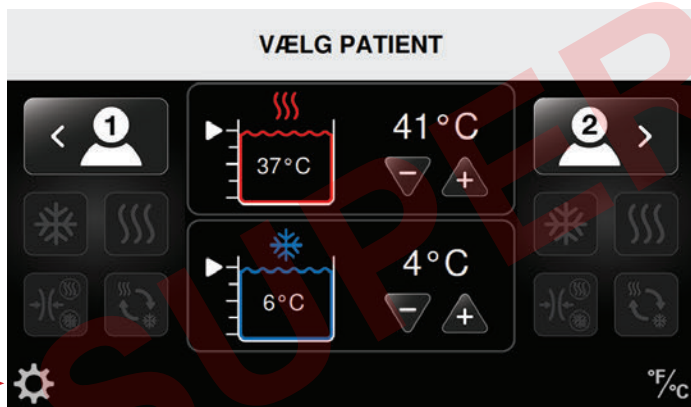

1. Tryk på ikonet for systemindstillinger i nederste venstre hjørne på skærmen Vælg patient.

Skærmen Indtast pinkode vises.

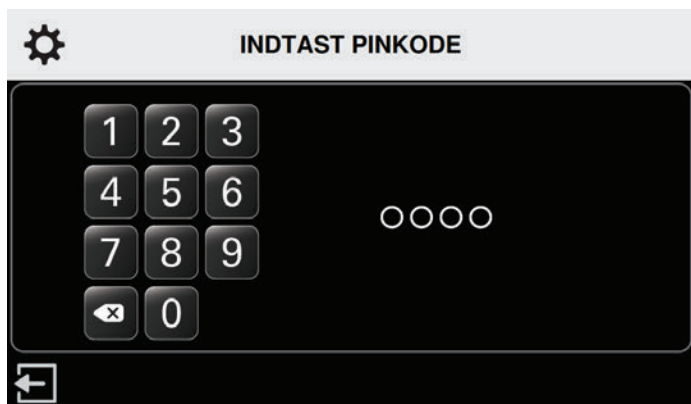

2. Tryk 1111 (fabriksindstillet pinkode) eller den aktuelle pinkode.

Skærmen Systemindstillinger vises.



3. Tryk på hængelåsikonet.

Skærmen Indtast aktuel pinkode vises.



4. Tryk 1111 (fabriksindstillet pinkode) eller den aktuelle pinkode.

Skærmen Indtast ny pinkode vises.



5. Tryk på de tal, du ønsker at bruge i din nye firecifrede pinkode.

BEMÆRK: Du kan vende tilbage til systemindstillingerne uden at ændre pinkode ved at trykke på  tilbage-knappen.



Skærmen Indtast ny pinkode igen vises.



6. Bekræft ved at indtaste den nye pinkode.

Skærmen Bekræft ændring af pinkode vises.



7. Bekræft ændring af pinkode ved at trykke på knappen  Bekræft.
8. Du kan annullere ændringen af pinkoden ved at trykke på knappen  Annuller.

Efter bekræftelsen vender skærmen Systemindstillinger tilbage, hvor du har mulighed for at ændre andre indstillinger.



9. Hvis ingen yderligere ændringer er nødvendige, trykker du på  Forlad-ikonet for at gemme de nye indstillinger. Husk at holde pinkoden sikker og tilgængelig. Pinkoden bruges til at skaffe adgang til systemindstillingerne, og hvis du vil ændre standardindstillinger.

STANDARDINDSTILLINGER





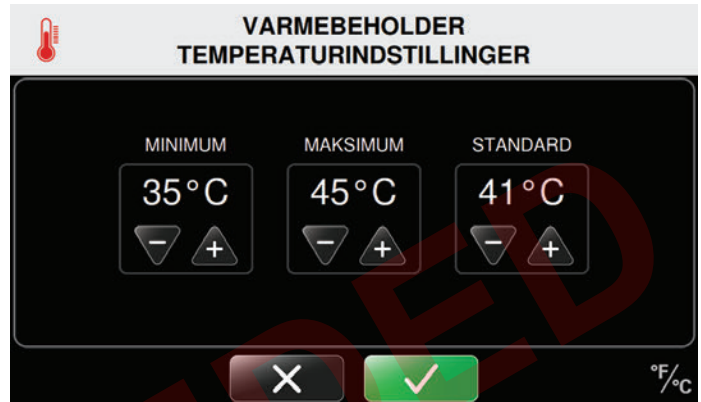





Standardindstillingerne definerer de minimums-, maksimums- og standardtemperaturindstillinger, der bruges under behandlingen, foruden kompressionsindstillinger og behandlingstid. Med4 Elite kan anvendes med fabriksindstillingerne, eller du kan tilpasse disse indstillinger når som helst.

Skærmen Varmebeholder Temperaturindstillinger er vist herunder som et eksempel på, hvordan du indstiller standardindstillingerne.



1. Minimumsstandardindstillinger: Tryk på plus (+) pilen for at øge og minus (-) pilen for at nedsætte temperaturen og vælg behandlingens minimumstemperaturgrænse. I eksemplet ovenfor er den tilladte minimumstemperatur ved opsætning af en varmebehandling 35 °C (95 °F). Brugere vil ikke kunne indstille behandlingstemperaturen lavere end 35 °C (95 °F).
2. Maksimumsstandardindstillinger: Tryk på plus (+) pilen for at øge og minus (-) pilen for at nedsætte temperaturen og vælg behandlingens maksimumstemperaturgrænse. I eksemplet ovenfor er den tilladte maksimumstemperatur ved opsætning af en varmebehandling 45 °C (113 °F). Brugere vil ikke kunne indstille behandlingstemperaturen højere end 45 °C (113 °F).
3. Sådan indstiller du standardindstillingerne: Tryk på plus (+) pilen for at øge og minus (-) pilen for at nedsætte temperaturen og vælg behandlingens standardindstilling. I eksemplet ovenfor er standardtemperaturen ved opsætning af en varmebehandling 41 °C (105 °F). Det er den temperaturindstilling, der vises først på skærmen Varmebehandling, når en varmebehandling bliver konfigureret. Brugere kan tilpasse denne temperatur til bestemte typer behandlinger, men ikke uden for det temperaturområde, der er angivet med de ovenfor viste minimums- og maksimumsindstillinger.

De følgende sider indeholder en komplet liste over alle fabriksindstillinger.

FABRIKSINDSTILLINGER			
	Minimumsindstilling	Maksimumsindstilling	Standardindstilling
Beholderens temperatur			
 Varme	35 °C/95 °F	45 °C/113 °F	41 °C/105 °F
 Kulde	3 °C/38 °F	16 °C/60 °F	7 °C/45 °F
Varmebehandling			
 Kompressionsniveau	Intet	Lav	Intet
 Behandlingstid	5 minutter	30 minutter	15 minutter
Kuldebehandling			
 Kompressionsniveau	Intet	Høj	Intet
 Behandlingstid	5 minutter	60 minutter	15 minutter
 Snooze	Deaktiveret	Aktiveret	Deaktiveret
Når Snooze-indstillingen er aktiveret:			
 Varighed af Snooze	30 minutter	60 minutter	30 minutter
 Antal Snooze-cykler	2	6	4
Kompressionsbehandling			
 Niveau	Lav	Høj	Low (lav)
 Behandlingstid	5 minutter	60 minutter	15 minutter

FABRIKSINDSTILLINGER			
	Minimumsindstilling	Maksimumsindstilling	Standardindstilling
 Hurtig kontrastbehandling			
 Varmebehandlingstid	1 minut	10 minutter	3 minutter
 Kuldebehandlingstid	1 minut	10 minutter	3 minutter
 Total behandlingstid	15 minutter	90 minutter	30 minutter
 Varmekompression	Intet	Lav	Intet
 Kuldekompression	Intet	Høj	Intet
 Indstil indledende behandling	—	—	Kulde
 Temperatur			
 Temperaturskala	—	—	°F
 Sprog	—	—	Engelsk

ADGANG TIL SYSTEMINDSTILLINGER

Hvis du vil ændre standardindstillinger, går du ind på systemindstillingerne fra skærmen Vælg patient.

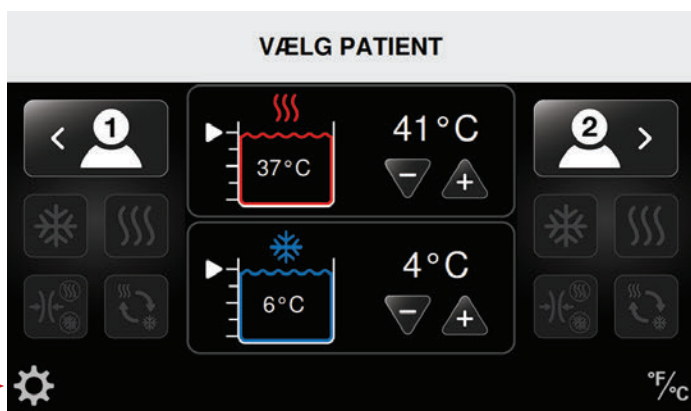

1. Tryk på ikonet for systemindstillinger i nederste venstre hjørne på skærmen Vælg patient.

Skærmen Indtast pinkode vises.

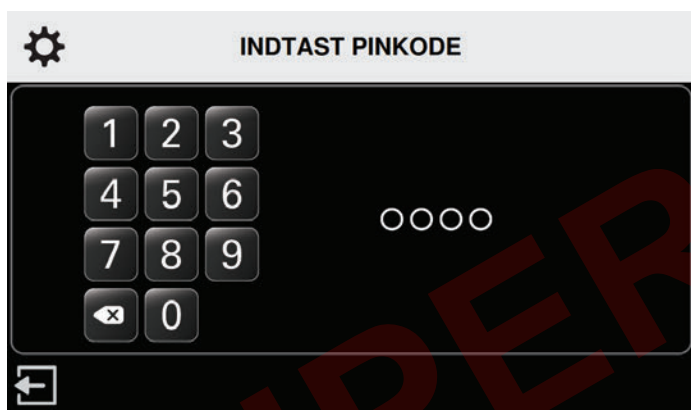

2. Brug tastaturet til indtastning af din pinkode.

Du kan nu bruge systemindstillingsgrænsefladen til at ændre systemindstillingerne i din Med4 Elite-enhed.



VARMEINDSTILLINGER

Med Med4 Elite kan du definere de følgende standardindstillinger til varmebehandling:

- Minimums- og maksimumsstandardindstillinger
- Minimums-, maksimums- og standardbehandlingstider
- Kompressionsindstillinger: Lav eller Ingen kompression

Disse indstillinger fastlægger grænserne for indstillingen af Med4 Elite i forbindelse med de individuelle behandlinger.

TEMPERATURINDSTILLINGER FOR VARME

Sådan indstiller du standardtemperaturerne til varmebehandling:



1. Fra skærmen Systemindstillinger trykker du på ikonet for temperaturen for varme

Skærmen Varmebeholder Temperaturindstillinger vises.

På denne skærm kan du kontrollere minimums-, maksimums- og standardindstillingen for varme.

BEMÆRK: Kontrolenheden er fra fabrikken indstillet til mindst 35 °C/95 °F og maks. 45 °C/113 °F. Standardindstillingen er 41 °C/105 °F.

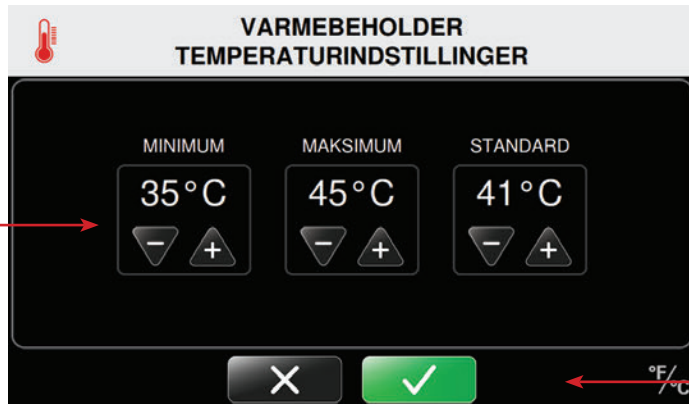

2. Tryk på plus (+) pilene for at øge eller minus (-) pilene for at reducere minimums-, maksimums og standardindstillingen til varmebehandlinger.

Når Varmebehandling er valgt som behandling, nulstiller kontrolenheden til temperaturindstillingen.

3. Du bekræfter varmebeholderens standardindstilling ved at trykke på Bekræft-knappen.
4. Du kan annullere disse indstillinger ved at trykke på knappen Annuller.

Efter bekræftelsen vender skærmen Systemindstillinger tilbage, hvor du har mulighed for at ændre andre standardindstillinger.



5. Når du har foretaget de ønskede ændringer, trykker du på Forlad-ikonet for at gemme systemindstillingerne.

Kontrolhedens computer lukker ned.

6. Tryk på tænd/sluk-knappen øverst på touchskærmen for at starte computeren igen.

TIDSINDSTILLINGER FOR VARME

Sådan indstiller du standardtiden til varmebehandling:



1. Fra skærmen Systemindstillinger trykker du på ikonet for varmebehandlingsindstillinger.

Skærmen Indstillinger for varmebehandling vises.

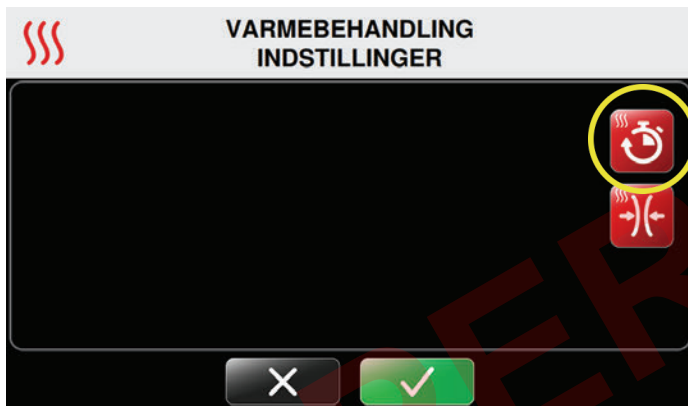

2. Tryk på ikonet for varmebehandlingstid øverst til højre på skærmen.

Skærmen Varmebehandling Tidsindstillinger vises.

På denne skærm kan du kontrollere minimums-, maksimums- og standardtidsindstillingen for varmebehandling. Tidsperioderne er angivet i trin på fem minutter, vist i minutter:sekunder.

BEMÆRK: Kontrolenheden har tidsindstillinger fra fabrikken indstillet til mindst 5 minutter og højst 30 minutter. Standardtidsindstillingen er 15 minutter.



3. Tryk på plus (+) pilene for at øge eller minus (-) pilene for at reducere minimums-, maksimums og standardindstillingen til tidsindstillinger for varme.

Når Varmebehandling er valgt som behandling, nulstiller kontrolenheden til tidsopsætningen.

4. Du bekræfter standard tidsindstillingerne for varme ved at trykke på Bekræft-knappen.
5. Du kan annullere disse indstillinger ved at trykke på knappen Annuller.

Efter bekræftelsen vender skærmen Systemindstillinger tilbage, hvor du har mulighed for at ændre andre systemindstillinger.



6. Når du har foretaget de ønskede ændringer, trykker du på Forlad-ikonet for at gemme systemindstillingerne.

Kontrolenhedens computer lukker ned.

7. Tryk på tænd/sluk-knappen øverst på touchskærmen for at starte computeren igen.

INDSTILLINGER FOR VARMEKOMPRESION

Sådan indstiller du standard kompressionsindstillinger til varmebehandling:



1. Fra skærmen Systemindstillinger trykker du på ikonet for varmebehandlingsindstillinger.

Skærmen Indstillinger for varmebehandling vises.



2. Tryk på varmekompressionsikonet i højre side af skærmen.

Skærmen Varmebehandling Kompressionsindstillinger vises.

På denne skærm kan du kontrollere maksimale indstillinger for varmekompression. Minimums- og standardindstillingerne er Ingen kompression - disse kan ikke ændres. På denne måde sikres det, at Ingen kompression altid udgør en valgmulighed ved hver behandling.

BEMÆRK: Med4 Elite har en maksimumindstilling på Lav kompression som indiceret til brug med Varmebehandling. Denne indstilling kan ikke overskrides.



3. Under maksimumindstillingen trykker du på minus (-) pilen for at deaktivere eller plus (+) pilen for at indstille Lav kompression til varmebehandlingerne.



Tilgængelige kompressionsniveauer:



Ingen kompression



Lav kompression
5 - 15 mmHg

4. Du bekræfter standardindstillingerne for varmekompression ved at trykke på  Bekræft-knappen.
5. Du kan annullere disse indstillinger ved at trykke på knappen  Annuller.

Efter bekræftelsen vender skærmen Systemindstillinger tilbage, hvor du har mulighed for at ændre andre systemindstillinger.



6. Når du har foretaget de ønskede ændringer, trykker du på  Forlad-ikonet for at gemme systemindstillingerne.

Kontrolenhedens computer lukker ned.

7. Tryk på tænd/sluk-knappen øverst på touchskærmen for at starte computeren igen.

KULDEINDSTILLINGER

Med Med4 Elite kan du definere de følgende standardindstillinger til kuldebehandling:

- Minimums- og maksimumsstandardindstillinger
- Minimums-, maksimums- og standardbehandlingstider
- Kompressionsindstillinger: Lav, Middel-Lav, Middel, Høj og Ingen kompression
- Aktiver/deaktiver snooze
- Tider for minimums-, maksimums- og standard snooze-cyklustider

Disse indstillinger fastlægger grænserne for indstillingen af Med4 Elite i forbindelse med de individuelle behandlinger.

TEMPERATURINDSTILLINGER FOR KULDE

Sådan indstiller du standardtemperaturerne til kuldebehandling:



1. Fra skærmen Systemindstillinger trykker du på ikonet for temperaturen for kulde

Skærmen Kold beholder Temperaturindstillinger vises.

På denne skærm kan du kontrollere minimums-, maksimums- og standardindstillingen for kulde.

BEMÆRK: Kontrolhedens fabriksindstillinger er sat til en minimumstemperatur på 3 °C/38 °F og en maksimumstemperatur på 16 °C/60 °F. Standardindstillingen for kulde er 7 °C/45 °F.

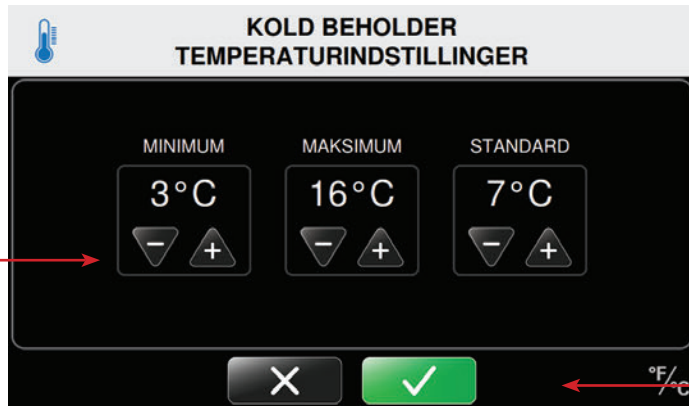

2. Tryk på plus (+) pilene for at øge eller minus (-) pilene for at reducere minimums-, maksimums og standardindstillingen til kuldebehandling.

Når Kuldebehandling er valgt som behandling, nulstiller kontrolheden til den indstillede temperatur.

3. Du bekræfter den kolde beholders standardindstilling ved at trykke på Bekræft-knappen.
4. Du kan annullere disse indstillinger ved at trykke på knappen Annuller.

Efter bekræftelsen vender skærmen Systemindstillinger tilbage, hvor du har mulighed for at ændre andre systemindstillinger.



5. Når du har foretaget de ønskede ændringer, trykker du på Forlad-ikonet for at gemme systemindstillingerne.

Kontrolhedens computer lukker ned.

6. Tryk på tænd/sluk-knappen øverst på touchskærmen for at starte computeren igen.

TIDSINDSTILLINGER FOR KULDE

Sådan indstiller du standard tids- og kompressionsindstillinger til kuldebehandling:



1. Fra skærmen Systemindstillinger trykker du på ikonet for kuldebehandlingsindstillinger

Skærmen Indstillinger for kuldebehandling vises.



2. Tryk på ikonet for kuldebehandlingstid øverst til venstre på skærmen.

Skærmen Tidsindstillinger for kuldebehandling vises.

På denne skærm kan du kontrollere minimums-, maksimums- og standardtidsindstillingen for kuldebehandling. Tidsperioderne er angivet i trin på fem minutter, vist i minutter:sekunder.

BEMÆRK: Kontrolenheden har tidsindstillinger fra fabrikken, der er sat til mindst 5 minutter og højst 60 minutter. Standardtidsindstillingen er 15 minutter.



3. Tryk på plus (+) pilene for at øge eller minus (-) pilene for at reducere minimums-, maksimums og standard tidsindstillingen til kuldebehandling.

Når Kuldebehandling er valgt som behandling, nulstiller kontrolenheden til den indstillede tid.

4. Du bekræfter standard tidsindstillingerne for kulde ved at trykke på Bekræft-knappen.
5. Du kan annullere disse indstillinger ved at trykke på knappen Annuller.

Efter bekræftelsen vender skærmen Systemindstillinger tilbage, hvor du har mulighed for at ændre andre systemindstillinger.



6. Når du har foretaget de ønskede ændringer, trykker du på Forlad-ikonet for at gemme systemindstillingerne.

Kontrolenhedens computer lukker ned.

7. Tryk på tænd/sluk-knappen øverst på touchskærmen for at starte computeren igen.

INDSTILLINGER FOR KULDEKOMPRESSION

Sådan indstiller du standard kompressionsindstillinger til kuldebehandling:



1. Fra skærmen Systemindstillinger trykker du på ikonet for kuldeindstillinger.

Skærmen Indstillinger for kuldebehandling vises.



2. Tryk på kuldekompressionsikonet i venstre side af skærmen.

Skærmen Kuldebehandling Kompressionsindstillinger vises.

På denne skærm kan du kontrollere maksimale indstillinger for kuldekompression. Minimums- og standardindstillingerne er Ingen kompression - disse kan ikke ændres. På denne måde sikres det, at Ingen kompression altid udgør en valgmulighed ved hver behandling.



3. Tryk på plus (+) pilene for at øge eller minus (-) pilene for at reducere maksimums- og standard indstillingerne for kuldekompression.

Tilgængelige kompressionsniveauer:

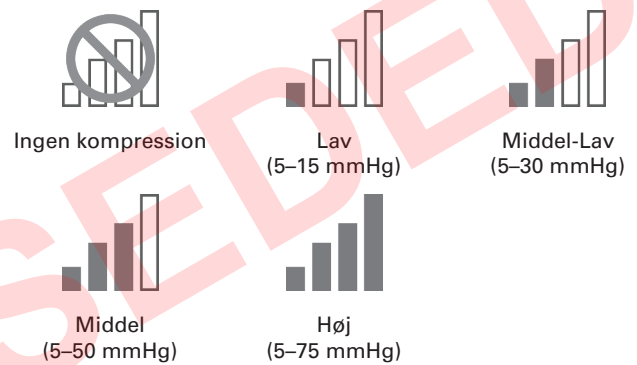

4. Du bekræfter standardindstillingerne for kuldekompression ved at trykke på Bekræft-knappen.
5. Du kan annullere disse indstillinger ved at trykke på knappen Annuller.

Efter bekræftelsen vender skærmen Systemindstillinger tilbage, hvor du har mulighed for at ændre andre systemindstillinger.



6. Når du har foretaget de ønskede ændringer, trykker du på Forlad-ikonet for at gemme systemindstillingerne.

Kontrolenhedens computer lukker ned.

7. Tryk på tænd/sluk-knappen øverst på touchskærmen for at starte computeren igen.

SNOOZE-FUNKTION

Snooze-funktionen er kun tilgængelig i forbindelse med kuldebehandlinger. Funktionen lader dig indstille op til seks snooze-cykler. En cyklus vil sige Kuldebehandling tændt og Kuldebehandling slukket (Snooze). Varigheden af både Kuldebehandling tændt og Kuldebehandling slukket (Snooze) kan indstilles af brugeren.

Sådan indstiller du standard snooze-indstillinger til kuldebehandling:



1. Fra skærmen Systemindstillinger trykker du på ikonet for kuldeindstillinger.

Skærmen Indstillinger for kuldebehandling vises.

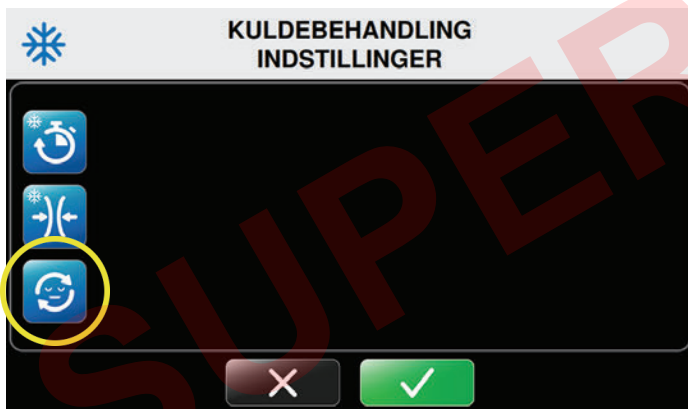

2. Tryk på ikonet for snooze-indstillinger i venstre side af skærmen.

Skærmen Kuldebehandling Snooze-indstillinger vises.

BEMÆRK: Snooze-funktionen er som standard deaktiveret. Når du trykker på det grønne snooze-ikon, aktiveres snooze-funktionen. Når snooze-funktionen er aktiveret, trykker du på det røde snooze-ikon for at deaktivere funktionen.



Kuldebehandling
Snooze deaktiveret



Kuldebehandling
Snooze aktiveret



Tryk på det grønne Snooze-ikon for at aktivere snooze-funktionen.



Tryk på det røde Snooze-ikon for at deaktivere snooze-funktionen.



3. Du aktiverer snooze-funktionen ved at trykke på  ikonet til snooze-aktivering.



Skærmen Kuldebehandling Snooze-indstillinger genopfriskes.

På denne skærm kan du kontrollere den minimale, maksimale og standard mængde tid, hvor kontrolenheden "sover" (er i pausetilstand) mellem behandlingscyklusser. Tidsperioderne er angivet i trin på fem minutter, vist i minutter:sekunder.



4. Tryk på plus (+) pilene for at øge eller minus (-) pilene for at reducere minimums-, maksimums- og standard snooze-indstillinger til behandling.

BEMÆRK: Du deaktiverer snooze-funktionen ved at trykke på  ikonet til snooze-deaktivering.

5. Du bekræfter standard snooze-indstillingerne ved at trykke på  Bekræft-knappen.
6. Du kan annullere disse indstillinger ved at trykke på knappen  Annuller.

Efter bekræftelsen vender skærmen Systemindstillinger tilbage, hvor du har mulighed for at ændre andre indstillinger.



7. Når du har foretaget de ønskede ændringer, trykker du på  Forlad-ikonet for at gemme systemindstillingerne.

Kontrolenhedens computer lukker ned.

8. Tryk på tænd/sluk-knappen øverst på touchskærmen for at starte computeren igen.

HURTIG KONTRASTBEHANDLING INDSTILLINGER

Med Med4 Elite kan du definere de følgende standardindstillinger for hurtig kontrastbehandling:

For kuldebehandlingsdelen af hurtig kontrastbehandling:

- Minimums-, maksimums- og standardbehandlingstider
- Kompressionsindstillinger: Lav, Middel-Hav, Middel, Høj og Ingen kompression

For varmebehandlingsdelen af hurtig kontrastbehandling:

- Minimums-, maksimums- og standardbehandlingstider
- Kompressionsindstillinger: Lav eller Ingen kompression

For hurtig kontrastbehandling generelt:

- Minimums-, maksimums- og standard samlede behandlingstider

Disse indstillinger fastlægger grænserne for indstillingen af Med4 Elite i forbindelse med de individuelle behandlinger.

TIDSINDSTILLINGER FOR KULDE VED HURTIG KONTRASTBEHANDLING

Sådan indstilles standardtiderne for kuldebehandlingsdelene af hurtig kontrastbehandling:



1. Fra skærmen Systemindstillinger trykker du på ikonet for hurtig kontrastbehandling.

Skærmen Indstillinger for hurtig kontrastbehandling vises.

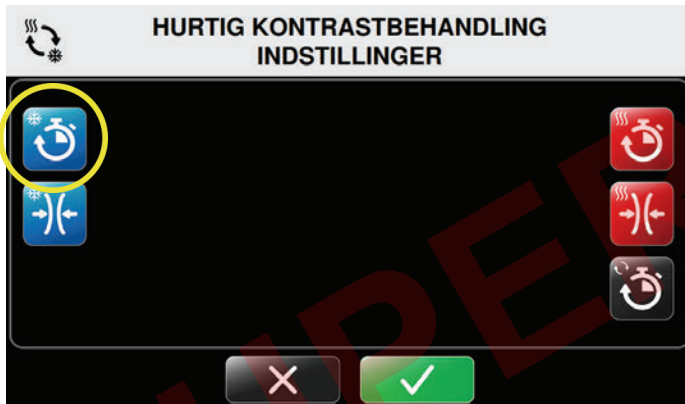

2. Du indstiller standard kontrastbehandlingstider ved at trykke på ikonet for tid med kold kontrastbehandling.

Skærmen Tidsindstillinger for kulde for Hurtig kontrastbehandling vises.

På denne skærm kan du kontrollere minimums-, maksimums- og standardtidsindstillinger. Tidsperioderne er angivet i trin på ét minut, vist i minutter:sekunder.



3. Tryk på plus (+) pilen for at øge eller minus (-) pilen for at reducere minimums-, maksimums og standard tidsindstillingen til kold kontrastbehandling.

Dette vil være standardvarigheden for kulde under hurtig kontrastbehandling, når kontrolenheden er tændt og Hurtig kontrastbehandling er valgt.

4. Du kan bekræfte standard tidsindstillingerne for kulde ved Hurtig kontrastbehandling ved at trykke på  Bekræft-knappen.
5. Du kan annullere disse indstillinger ved at trykke på knappen  Annuller.

Efter bekræftelsen vender skærmen Systemindstillinger tilbage, hvor du har mulighed for at ændre andre indstillinger.



6. Når du har foretaget de ønskede ændringer, trykker du på  Forlad-ikonet for at gemme systemindstillingerne.

Kontrolenhedens computer lukker ned.

7. Tryk på tænd/sluk-knappen øverst på touchskærmen for at starte computeren igen.

INDSTILLINGER FOR KULDEKOMPRESION VED HURTIG KONTRASTBEHANDLING

Sådan indstilles standard kompressionsindstillinger for kuldebehandlingsdelen af hurtig kontrastbehandling:



1. Fra skærmen Systemindstillinger trykker du på ikonet for hurtig kontrastbehandling.

Skærmen Indstillinger for hurtig kontrastbehandling vises.

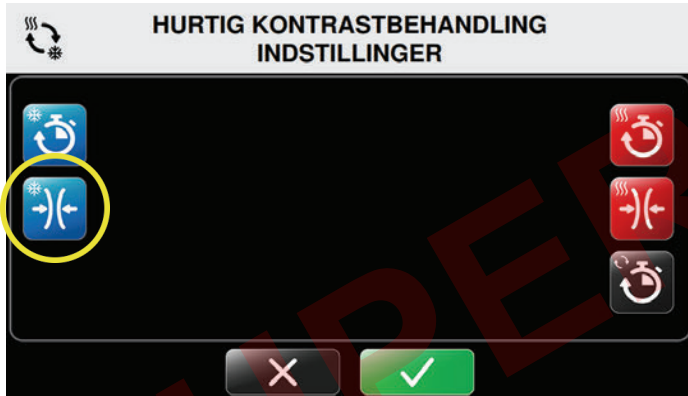

2. Du indstiller standard kuldekompression ved at trykke på ikonet for kuldekompression ved kontrastbehandling.

Skærmen Hurtig kontrastbehandling Indstillinger for kuldekompression vises.

På denne skærm kan du kontrollere maksimale kompressionsindstillinger for kuldebehandling. Minimums- og standardindstillingerne er Ingen kompression - disse kan ikke ændres. På denne måde sikres det, at Ingen kompression altid udgør en valgmulighed ved hver behandling.



3. Tryk på plus (+) pilen for at øge eller minus (-) pilen for at reducere maksimums- og standard kompressionsindstillinger.

Tilgængelige kompressionsniveauer:

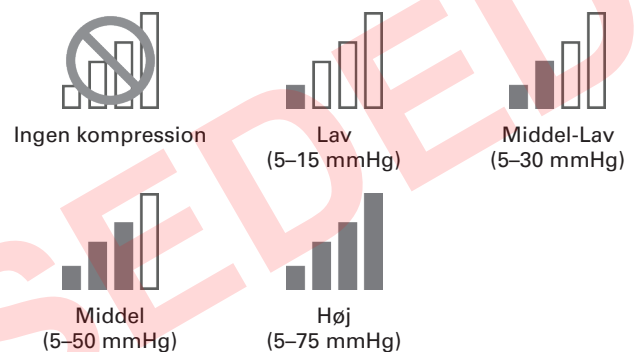

4. Du kan bekræfte standard indstillinger for kuldekompression ved Hurtig kontrastbehandling ved at trykke på Bekræft-knappen.
5. Du kan annullere disse indstillinger ved at trykke på knappen Annuller.

Efter bekræftelsen vender skærmen Systemindstillinger tilbage, hvor du har mulighed for at ændre andre indstillinger.



6. Når du har foretaget de ønskede ændringer, trykker du på Forlad-ikonet for at gemme systemindstillingerne.
- Kontrolenhedens computer lukker ned.
7. Tryk på tænd/sluk-knappen øverst på touchskærmen for at starte computeren igen.

TIDSINDSTILLINGER FOR VARME VED HURTIG KONTRASTBEHANDLING

Sådan indstilles standardtiderne for varmebehandlingsdelen af hurtig kontrastbehandling:



1. Fra skærmen Systemindstillinger trykker du på ikonet for hurtig kontrastbehandling.

Skærmen Indstillinger for hurtig kontrastbehandling vises.

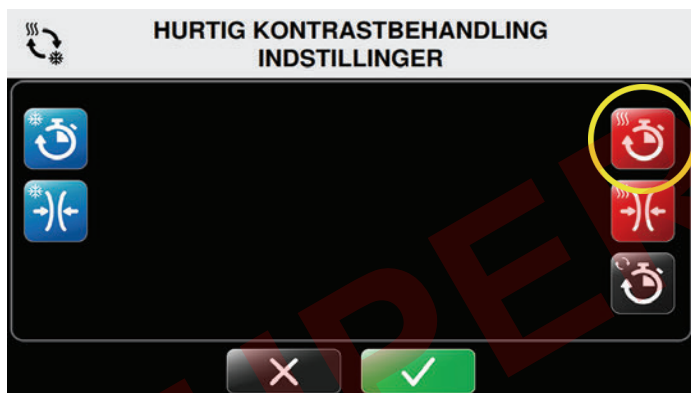

2. Du indstiller standard kontrastbehandlingstider ved at trykke på ikonet for tid med varm kontrastbehandling.

Skærmen Tidsindstillinger for varme for Hurtig kontrastbehandling vises.

På denne skærm kan du kontrollere minimums-, maksimums- og standardtidsindstillinger. Tidsperioderne er angivet i trin på ét minut, vist i minutter:sekunder.



3. Tryk på plus (+) pilene for at øge eller minus (-) pilene for at reducere minimums-, maksimums og standard indstillingen til varm kontrastbehandling.

Dette vil være standardvarigheden for varme under hurtig kontrastbehandling, når kontrolenheden er tændt og Hurtig kontrastbehandling er valgt.

4. Du kan bekræfte standard tidsindstillingerne for varme ved Hurtig kontrastbehandling ved at trykke på Bekræft-knappen.
5. Du kan annullere disse indstillinger ved at trykke på knappen Annuller.

Efter bekræftelsen vender skærmen Systemindstillinger tilbage, hvor du har mulighed for at ændre andre indstillinger.



6. Når du har foretaget de ønskede ændringer, trykker du på Forlad-ikonet for at gemme systemindstillingerne.

Kontrolenhedens computer lukker ned.

7. Tryk på tænd/sluk-knappen øverst på touchskærmen for at starte computeren igen.

INDSTILLINGER FOR VARMEKOMPRESION VED HURTIG KONTRASTBEHANDLING

Sådan indstilles standard kompressionsindstillinger for varmebehandlingsdelen af hurtig kontrastbehandling:



1. Fra skærmen Systemindstillinger trykker du på ikonet for hurtig kontrastbehandling.

Skærmen Indstillinger for hurtig kontrastbehandling vises.

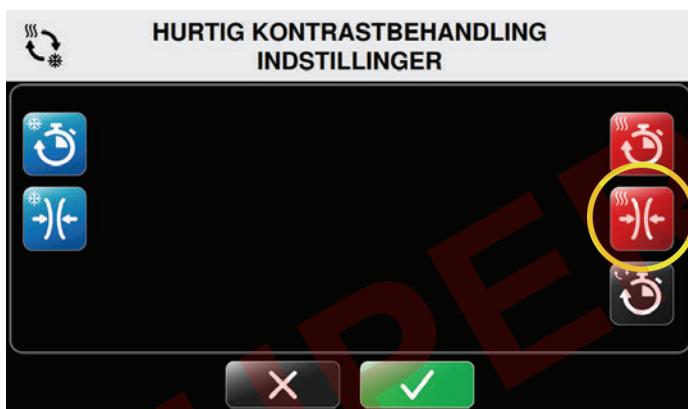

2. Du indstiller standard varmekompression ved at trykke på ikonet for varmekompression ved kontrastbehandling.

Skærmen Hurtig kontrastbehandling Indstillinger for varmekompression vises.

På denne skærm kan du kontrollere maksimale kompressionsindstillinger for kuldebehandling. Minimums- og standardindstillingerne er Ingen kompression - disse kan ikke ændres. På denne måde sikres det, at Ingen kompression altid udgør en valgmulighed ved hver behandling.

BEMÆRK: Med4 Elite har en maksimumindstilling på Lav kompression som indiceret til brug med Varmebehandling. Denne indstilling kan ikke overskrides.



3. Under maksimumsindstillingen trykker du på minus (-) pilen for at deaktivere eller plus pilen (+) for at indstille Lav kompression til Hurtig kontrastbehandling.

Tilgængelige kompressionsniveauer:



4. Du bekræfter standardindstillingerne for varmekompression ved at trykke på Bekræft-knappen.
5. Du kan annullere disse indstillinger ved at trykke på knappen Annuller.

Efter bekræftelsen vender skærmen Systemindstillinger tilbage, hvor du har mulighed for at ændre andre indstillinger.



6. Når du har foretaget de ønskede ændringer, trykker du på Forlad-ikonet for at gemme systemindstillingerne.

Kontrolenhedens computer lukker ned.

7. Tryk på tænd/sluk-knappen øverst på touchskærmen for at starte computeren igen.

INDSTILLINGER FOR SAMLET TID VED HURTIG KONTRASTBEHANDLING

Indstillingen for samlet tid for hurtig kontrastbehandling definerer varigheden af en komplet hurtig kontrastbehandling. Når den samlede tid er indstillet, gentager kulde- og varmebehandlingen sig den ene efter den anden inden for den samlede tidsperiode.

Sådan indstiller du standard samlede tider for hurtig kontrastbehandling:



1. Fra skærmen Systemindstillinger trykker du på ikonet for hurtig kontrastbehandling.

Skærmen Indstillinger for hurtig kontrastbehandling vises.



2. Du indstiller standarden for Samlet tid ved at trykke på ikonet for Samlet tid.



Skærmen Hurtig kontrastbehandling Indstillinger for samlet tid vises.

På denne skærm kan du kontrollere minimums-, maksimums- og standardtidsindstillinger. De samlede tidsperioder er angivet i trin på fem minutter, vist i minutter:sekunder.



3. Tryk på plus (+) pilene for at øge eller minus pilene (-) for at reducere minimums-, maksimums og standard tidsindstillingen til behandlinger.

Dette vil være den samlede standardvarighed under hurtig kontrastbehandling, når kontrolenheden er tændt og Hurtig kontrastbehandling er valgt.

4. Du kan bekræfte den samlede standard tidsindstilling ved at trykke på  Bekræft-knappen.
5. Du kan annullere disse indstillinger ved at trykke på  knappen Annuller.

Efter bekræftelsen vender skærmen Systemindstillinger tilbage, hvor du har mulighed for at ændre andre indstillinger.



6. Når du har foretaget de ønskede ændringer, trykker du på  Forlad-ikonet for at gemme systemindstillingerne.

Kontrolenhedens computer lukker ned.

7. Tryk på tænd/sluk-knappen øverst på touchskærmen for at starte computeren igen.

KUN KOMPRESSIONSBEHANDLING INDSTILLINGER

Med Med4 Elite kan du definere de følgende standardindstillinger for Kun kompression:

- Minimums-, maksimums- og standardbehandlingstider
- Kompressionsindstillinger: Lav, Middel-Lav, Middel og Høj

Disse indstillinger fastlægger grænserne for indstillingen af Med4 Elite i forbindelse med de individuelle behandlinger.

KOMPRESSIONSBEHANDLING TIDSINDSTILLINGER

Sådan indstiller du standardindstillinger til Kun kompressionsbehandling:



1. Fra skærmen Systemindstillinger trykker du på ikonet for kompressionsindstillinger.

Skærmen Indstillinger for kun kompressionsbehandling vises.



2. Tryk på ikonet for tidsindstilling for kun kompressionsbehandling.

Skærmen Tidsindstillinger for kun kompressionsbehandling vises.

På denne skærm kan du kontrollere minimums-, maksimumstidsindstillinger og standard behandlingstidsindstillinger. Tiden er angivet i trin på fem minutter, vist i minutter:sekunder.



3. Tryk på plus (+) pilene for at øge eller minus pilene (-) for at reducere minimums-, maksimums og standard tidsindstillinger til behandlinger.

Dette vil være standard tidsindstillingerne, når kontrolenheden er tændt, og Kun kompressionsbehandling er valgt.

4. Du bekræfter standard tidsindstillingerne for kompression ved at trykke på Bekræft-knappen.
5. Du kan annullere disse indstillinger ved at trykke på knappen Annuller.

Efter bekræftelsen vender skærmen Systemindstillinger tilbage, hvor du har mulighed for at ændre andre indstillinger.



6. Når du har foretaget de ønskede ændringer, trykker du på Forlad-ikonet for at gemme systemindstillingerne.

Kontrolenhedens computer lukker ned.

7. Tryk på tænd/sluk-knappen øverst på touchskærmen for at starte computeren igen.

KOMPRESSIONSINDSTILLINGER VED KUN KOMPRESSIONSBEHANDLING

Sådan indstiller du standard kompressionsindstillinger til Kun kompressionsbehandling:



1. Fra skærmen Systemindstillinger trykker du på ikonet for kompressionsindstillinger.

Skærmen Indstillinger for kun kompressionsbehandling vises.

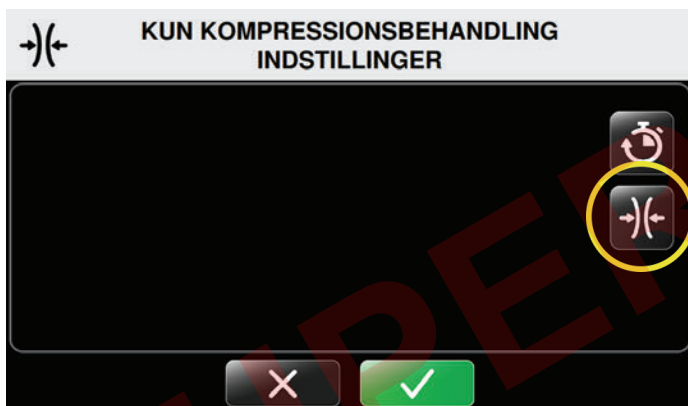

2. Du indstiller kompression ved at trykke på kompressionsikonet på skærmen Kompressionsindstillinger.

Skærmen Kompressionsindstillinger for Kun kompressionsbehandling vises.

På denne skærm kan du kontrollere de forskellige kompressionsniveauer. Standard minimumsindstillingen for Kun kompressionsbehandling er Lav kompression. Funktionen Ingen kompression er ikke tilgængelig. Tilgængelige kompressionsmuligheder er Lav, Middel-lav, Middel og Høj kompression.



3. Tryk på plus (+) pilen for at øge eller minus (-) pilen for at reducere maksimums- og standard kompressionsniveauindstillinger til behandling.

Tilgængelige kompressionsniveauer:

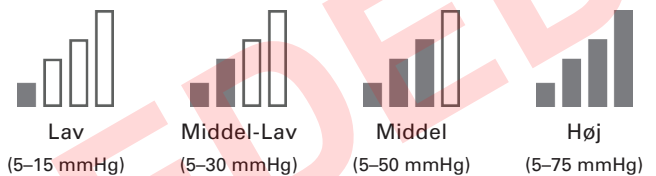

Disse vil være standard kompressionsniveauindstillingerne, når kontrolenheden er tændt, og Kun kompressionsbehandling er valgt.

4. Du bekræfter standardindstillingerne for kompression ved at trykke på **Bekræft**-knappen.
5. Du kan annullere disse indstillinger ved at trykke på **Annuller**-knappen.

Efter bekræftelsen vender skærmen Systemindstillinger tilbage, hvor du har mulighed for at ændre andre indstillinger.



6. Når du har foretaget de ønskede ændringer, trykker du på **Forlad**-ikonet for at gemme systemindstillingerne.

Kontrolenhedens computer lukker ned.

7. Tryk på tænd/sluk-knappen øverst på touchskærmen for at starte computeren igen.

NULSTILLING AF MED4 ELITE TIL FABRIKSINDSTILLINGER

Du kan nulstille Med4 Elite kontrolenheden tilbage til fabriksindstillingerne. Din pinkode nulstilles ikke.

Sådan nulstiller du alle indstillinger:



1. Fra skærmen Systemindstillinger trykker du på ikonet for Anvend fabriksindstillinger.

Skærmen Indtast pinkode vises.

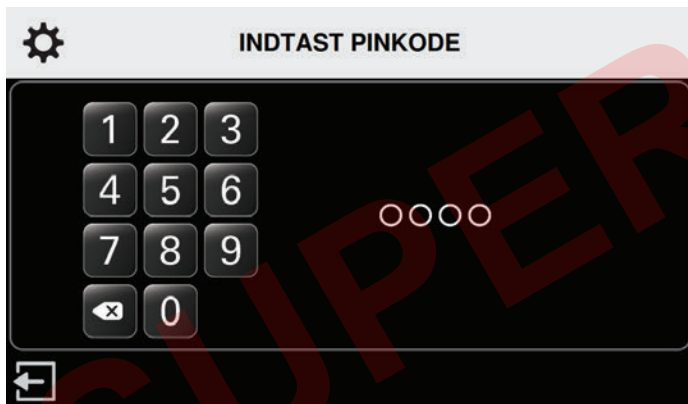



BEMÆRK: Tryk på  Forlad-ikonet for at vende tilbage til skærmen Systemindstillinger uden at anvende fabriksindstillingerne.

2. Du nulstiller indstillingerne ved at trykke på de relevante tal for at indtaste pinkoden.

Skærmen Anvend fabriksindstillinger vises.



3. Tryk på  Bekræft-knappen for at anvende fabriksindstillingerne.
4. Du kan annullere disse indstillinger ved at trykke på knappen  Annuller.

Skærmen Bekræft fabriksindst. vises.



5. Tryk på  Bekræft-knappen for at bekræfte nulstillingen.

Efter bekræftelsen vises skærmen Genstart for at anvende indstillinger.

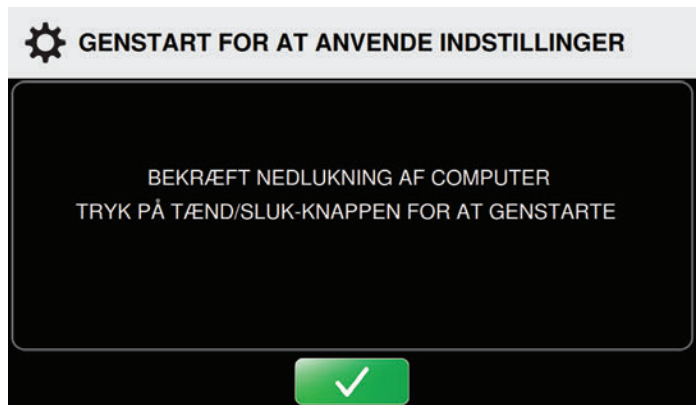

6. Tryk på  Bekræft-knappen for at starte kontrolenheden op igen.

Kontrolenhedens computer lukker ned.

7. Tryk på tænd/sluk-knappen øverst på touchskærmen for at starte computeren igen.

SKIFT AF SPROG

Med4 Elite giver dig mulighed for at bruge brugergrænsefladen på ét af 19 forskellige sprog. Brug Systemindstillinger til valg af det ønskede sprog:

Arabisk	Fransk	Polsk
Kinesisk (forenklet)	Tysk	Portugisisk (Brasilien)
Dansk	Græsk	Russisk
Hollandsk	Hebræisk	Spansk (Latinamerika)
Engelsk	Italiensk	Svensk
Finsk	Japansk	Tyrkisk
	Koreansk	

Sådan opsætter du sproget på kontrolenheden:



1. Fra skærmen Systemindstillinger trykker du på ikonet for sprog.

Skærmen Vælg sprog vises.



2. Tryk på pilene for at få vist de forskellige sprog.





3. Du kan vælge standardsprogindstillingen ved at trykke på  Bekræft-knappen.

4. Du kan annullere disse indstillinger at trykke på knappen  Annuller.

Skærmen Bekræft sprog vises.



5. Du bekræfter standardsprogindstillingen ved at trykke på  Bekræft-knappen.

6. Du kan annullere disse indstillinger at trykke på knappen  Annuller.

GENSTART FOR AT ANVENDE INDSTILLINGER

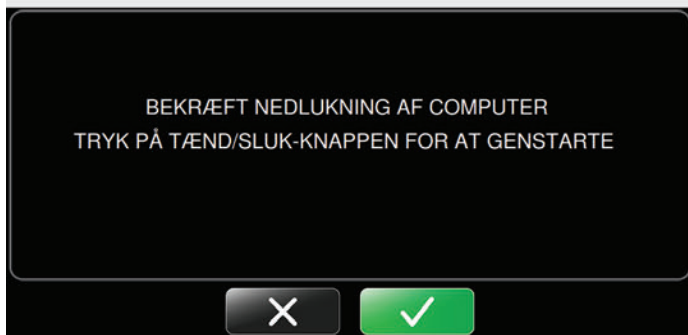

7. Du genstarter for at begynde at anvende indstillingerne ved at trykke på  Bekræft-knappen en gang til.

Kontrolenhedens computer lukker ned.

LUKKER NED

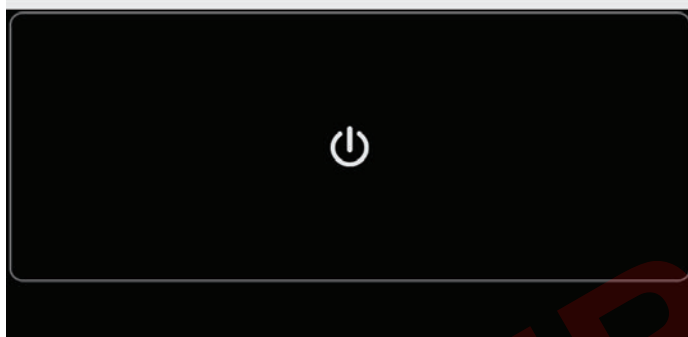

8. Tryk på tænd/sluk-knappen øverst på touchskærmen for at starte computeren igen.

MED4 ELITE SYSTEMSOFTWARE OG -OPLYSNINGER

VISNING AF SYSTEMOPLYSNINGER

Med Med4 Elite kan du hurtigt få vist vigtige oplysninger om kontrolenheden, hvilket kan være en hjælp i forbindelse med support og fejlfinding.

Sådan viser du oplysninger om kontrolenheden:



1. Fra skærmen Systemindstillinger trykker du på ikonet for systemoplysninger.

Skærmen Systemoplysninger vises.



Skærmen viser den grafiske brugergrænseflades operativsystem (OS), brugergrænsefladens programversion (App) og kontrolenhedens Real Time Control Board (RTCB)-version.

2. Du forlader systemoplysningerne ved at trykke på  returknappen og vende tilbage til skærmen Systemindstillinger.

DOWNLOADER DATA

Du kan downloade brugerdata fra Med4 Elite til Game Ready USB-stikket, der fulgte med kontrolenheden. Hvis du ikke kan finde dit Game Ready USB-flashdrev, eller hvis du er færdig med at downloade, bedes du kontakte Game Ready kundeservice for at give dem disse oplysninger til brug til fejlfinding og diagnostik. I USA kan du kontakte Game Ready teknisk support på +1.888.GameReady (+1.888.426.3732) og +1.510.868.2100. Uden for USA bedes du kontakte den lokale forhandler.

Sådan downloader du data fra kontrolenheden:



1. Fra skærmen Systemindstillinger trykker du på ikonet for Datadownload.

Skærmen Datadownload vises. Du kan annullere denne funktion og vende tilbage til hovedmenuen Systemindstillinger ved at trykke på Annuller-knappen.

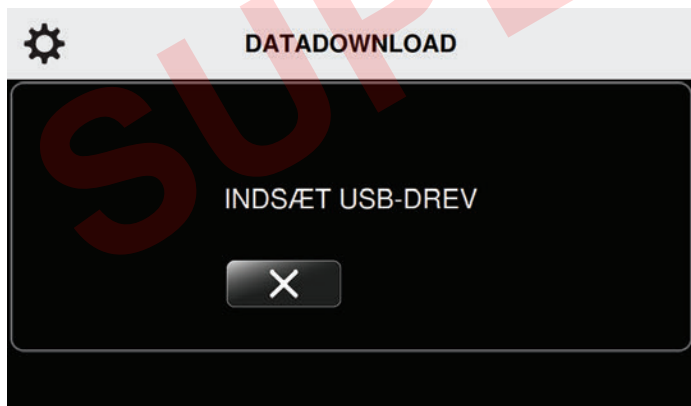

2. Brug en stjerneskruetrækker til at fjerne låget til USB-porten på kontrolenhedens bagside.

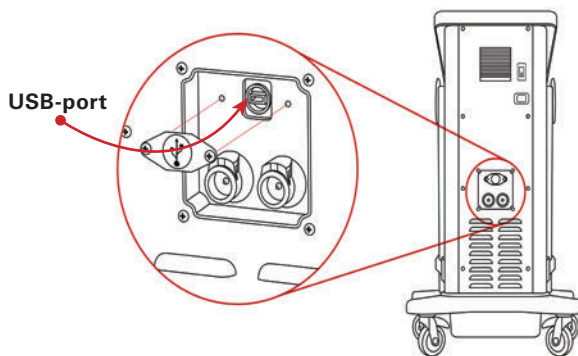

3. Sæt Game Ready USB-flashdrevet i USB-porten på kontrolenheden. Skærmen Datadownload genopfriskes.

BEMÆRK: Kun Game Ready USB-flashdrev virker med Med4 Elite. Brug ikke andre typer USB-drev.

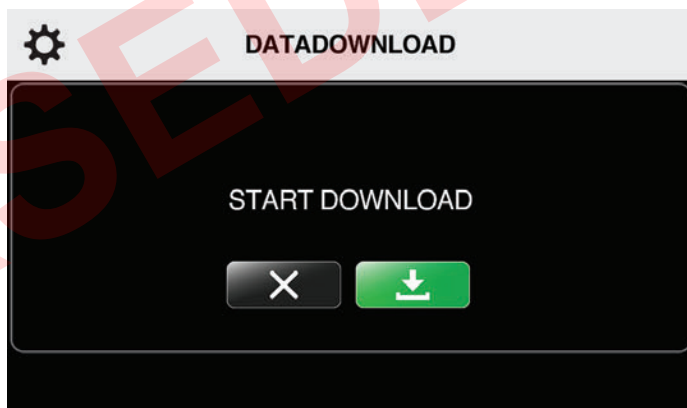

4. Du starter datadownload ved at trykke på Start-knappen.
5. Du kan annullere funktionen ved at trykke på Annuller-knappen.

Skærmen Datadownload genopfriskes.

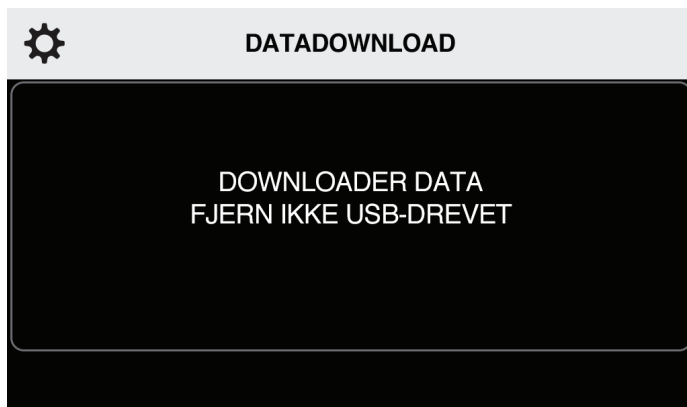

Hvis datadownload lykkedes, vises skærmen Download gennemført.

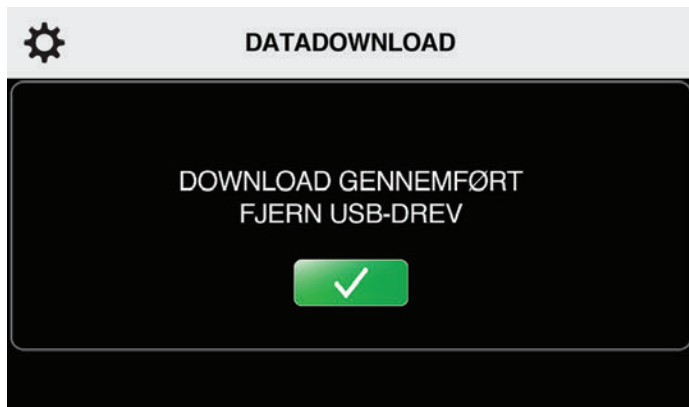

6. Tag USB-flashdrevet ud af kontrolenhedens USB-port for at vende tilbage til hovedmenuen Systemindstillinger. Sæt USB-portens låg på kontrolenheden igen.

Hvis der opstår et problem i løbet af overførslen, viser skærmen meddelelsen Download mislykkedes.

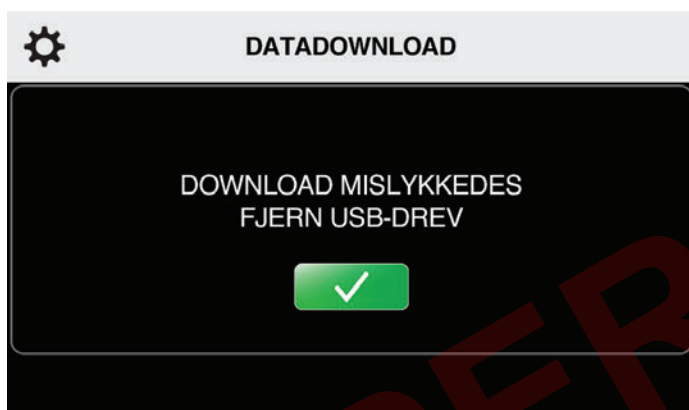

7. Tag USB-flashdrevet ud af kontrolenhedens USB-port. Gå tilbage til trin 3 for at forsøge at downloade igen.

BEMÆRK: Sæt låget på USB-porten igen for at forhindre ikke-godkendt brug.

BEMÆRK: USB-porten er kun beregnet til brug til datadownload og softwareopdatering. Brug USB-drev, der har software kun beregnet til Med4 Elite.

OPDATERING AF SYSTEMSOFTWAREN

Sådan installeres softwareopdateringer:



1. Fra skærmen Systemindstillinger trykker du på softwareopdateringsikonet.

Skærmen Softwareopdatering vises. Du kan annullere denne funktion og vende tilbage til hovedmenuen Systemindstillinger ved at trykke på  Annuller-knappen.



2. Brug en stjerneskruetrækker til at fjerne låget til USB-porten på kontrolenhedens bagside

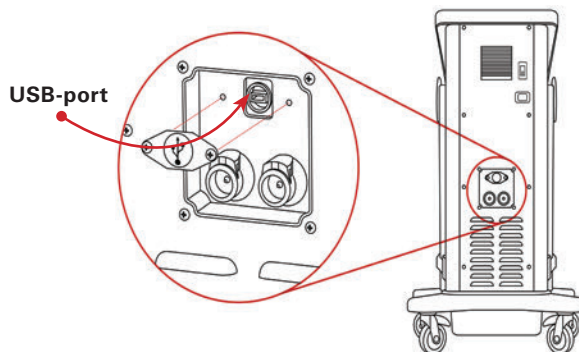

3. Sæt Game Ready USB-flashdrevet i USB-porten. Skærmen Softwareopdatering genopfriskes og viser versionen af den software, der er installeret på kontrolenheden.





SOFTWAREOPDATERING

AKTUEL SOFTWARE-VERSION : #
OPDATER SOFTWARE-VERSION : #

START OPDATERING



BEMÆRK: Du kan finde ud af, om du har den nyeste version ved at gå ind på www.gameready.com. Hvis du ikke har den nyeste version, kan du ringe til Game Ready kundesupport. Hvis dit operativsystem skal opdateres, sender Game Ready et USB-flashdrev med den nye software.

4. Hvis du ikke har brug for at opdatere, trykker du på  Annuller-knappen.
5. Hvis en opdatering er nødvendig, trykker du på  Start-knappen for at starte opdateringen.

Med4 Elite installerer den nye software. Skærmen Softwareopdatering genopfriskes.



SOFTWAREOPDATERING

OPDATERER TIL VERSION #
FJERN IKKE USB-DREVET

Når opdateringen er gennemført, angiver kontrolenheden, at softwareopdateringen var vellykket.



SOFTWAREOPDATERING

OPDATERING # UDFØRT
FJERN USB-DREV



6. Fjern USB-flashdrevet.
7. Sæt USB-portens låg på kontrolenheden igen.



GENSTART FOR AT ANVENDE INDSTILLINGER

BEKRÆFT NEDLUKNING AF COMPUTER
TRYK PÅ TÆND/SLUK-KNAPPEN FOR AT GENSTARTE



8. Tryk på  Bekræft-knappen for at aktivere opdateringen. Kontrolenhedens computer lukker ned.
9. Tryk på tænd/sluk-knappen øverst på touchskærmen for at starte computeren igen.

BEMÆRK: Sæt låget på USB-porten igen for at forhindre ikke-godkendt brug.

BEMÆRK: USB-porten er kun beregnet til brug til datadownload og softwareopdatering. Brug USB-drev, der har software kun beregnet til Med4 Elite.

Hvis der opstår et problem under opdateringen, angiver kontrolenheden, at softwareopdateringen mislykkedes.



SOFTWAREOPDATERING

OPDATERING # MISLYKKEDES
FJERN USB-DREV



10. Tag USB-drevet ud af kontrolenheden. Skærmen Softwareopdatering vises. Indsæt USB-flashdrevet igen for at gentage forsøget.

Hvis softwareopdateringen stadig mislykkes efter flere forsøg, kontaktes teknisk support. I USA kan du kontakte Game Ready teknisk support på +1.888.GameReady (+1.888.426.3732) og +1.510.868.2100. Uden for USA bedes du kontakte den lokale forhandler.

OPBEVARING

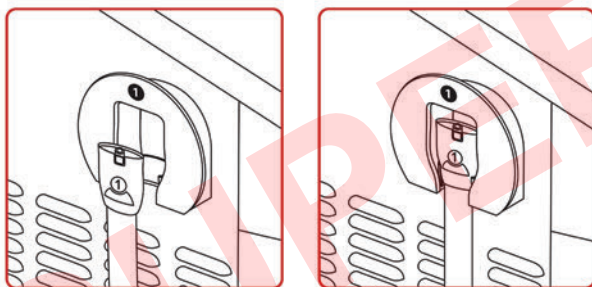
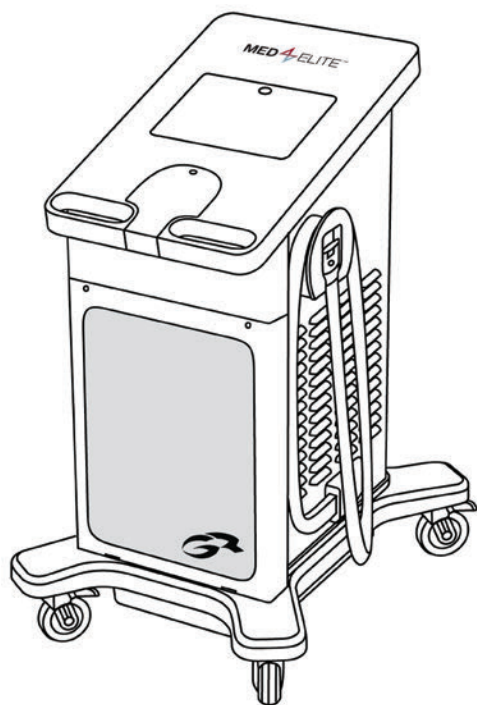

Straks efter behandlingen:

1. Vikl slangen en enkelt gang omkring bøjlen, og sæt enden ind i hylsteret som vist ovenfor. Sørg for at nummeret på slangen svarer til nummeret på bøjlen.
2. Tryk ned på Tænd/sluk-knappen i tre sekunder for at lukke computeren ned.

Ved afslutningen af hver dag:

1. Sluk for kontrolenheden ved at sætte afbryderen på bagsiden af kontrolenheden i slukket position.
2. Træk el-ledningen ud af vægkontakten.
3. Vikl slangen en enkelt gang omkring bøjlen, og sæt enden ind i hylsteret som vist ovenfor. Sørg for at nummeret på slangen svarer til nummeret på bøjlen.

4. Hvis enheden skal flyttes, trækkes el-ledningen ud af stikket på enhedens bagside.
5. Deaktiver styrehjulene, og brug håndtagene til at flytte kontrolenheden til dens opbevaringssted.
6. På opbevaringsstedet låses styrehjulene igen fast.

Ved opbevaring af kontrolenheden, hvis den ikke skal bruges i mere end to uger:

1. Sluk for kontrolenheden ved at sætte afbryderen på bagsiden af kontrolenheden i slukket position.
2. Kobl kontrolenheden fra vægkontakten.
3. Træk el-ledningen ud af stikket på enhedens bagside.
4. Vikl slangen en enkelt gang omkring bøjlen, og sæt enden ind i hylsteret som vist herunder. Sørg for at nummeret på slangen svarer til nummeret på bøjlen.
5. Tøm beholderne som beskrevet i afsnittet *Rengøring og vedligeholdelse > Kontrolenhedens beholdere*.
6. Deaktiver styrehjulene, og brug håndtagene til at flytte kontrolenheden til dens opbevaringssted.

VIGTIGT: Med4 Elite må aldrig lægges på siden, da dette kan beskadige kompressoren og muligvis ugyldiggøre garantien.

7. Når kontrolenheden er på opbevaringsstedet, låses styrehjulene igen fast.
8. Rengør og opbevar bindene som beskrevet i afsnittet *Rengøring og vedligeholdelse > Bind*.

RENGØRING OG VEDLIGEHOLDELSE

Den forventede levetid af Med4 Elite kontrolenheden er fem (5) år.

Regelmæssig rengøring og vedligeholdelse vil være med til, at Med4 Elite fungerer fejlfrit.

KONTROLENHED OG FORBINDELSSESSLANGER (SKAL RENGØRES OG VEDLIGEHOLDES DAGLIGT)

1. Det er vigtigt at holde kontrolenheden og forbindelsesslangerne så rene og fri for støv som muligt. For at Med4 Elite kan fortsætte med at være i den bedst mulige stand anbefaler vi, at du rengør alle ydre flader - inklusive touchskærmen - og forbindelsesslangerne med en blød klud og ét af følgende:

- Mildt rengøringsmiddel
- CaviCide™ eller CaviWipes™
- Antifect® FF
- Mikrozyd® skånsomme servietter
- Clorox Healthcare® bakteriedræbende servietter med blegemiddel
- 70 % isopropylalkohol

BEMÆRK: Brug ikke flydende rengøringsmiddel direkte på kontrolenhedens overflade. Hæld altid først det flydende rengøringsmiddel på kluden.

Brugen af bestemte produkter til rengøring og vedligeholdelse af Med4 Elite vil ugyldiggøre garantien. Brug derfor aldrig:

- Fenolbaserede desinfektionsmidler (fx Amphyll®).
- Slibende materialer, der beskadiger plasten.
- Rengøringsmidler eller opløsninger ikke specificeret i denne brugermanual.

FORSIGTIG: Med4 Elite er ikke vandfast. Undlad at anvende en direkte strøm af væske af nogen art på kontrolenheden, at nedsænke kontrolenheden eller lade nogen form for væske samle sig på overfladen af kontrolenheden.

2. Hold slangerne på plads i holderne, når de ikke er i brug.
3. Hold bindene rene ved straks at aftørre spild eller snavs.

KONTROLENHEDENS BEHOLDERE (HVER ANDEN UGE)

Udtøm og udskift det destillerede vand i beholderne hver anden (2) uge. Med4 Elite beholderne rengøres ved at tømme beholderne som beskrevet i følgende afsnit.

Sådan tømmes Med4 Elite beholderne:

1. Sluk for kontrolenheden.
2. Brug udtømmingsslangerne, der følger med kontrolenheden, og sæt slangeenden uden konnektor i en beholder beregnet til affaldsvandet. Når slangerne er sat i, begynder vandet straks at løbe ud af kontrolenheden. Sørg for at beholderen til affaldsvandet står klar til at opfange vandet, før du sætter slangen i kontrolenheden.
3. Sæt den anden ende af hver slange med konnektor i beholderens afløbsåbninger, og sørg for at du hører et klik.

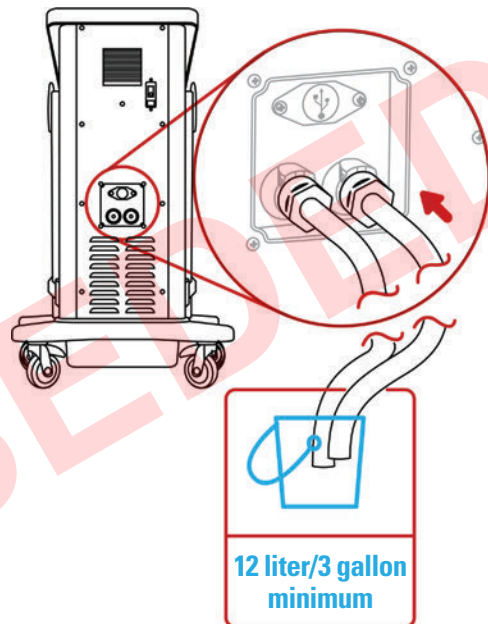

4. Tøm vandet ned i beholderen til affaldsvandet, og bortskaf det.

Sådan fyldes beholderne:

1. Sluk for Med4 Elite ved at trykke på den grønne Tænd/sluk-knap på kontrolenhedens skærm og på afbryderen på enhedens bagside.
2. Find beholderens åbning. Åbningen sidder under touchskærmen på kontrolenheden. Beholderen åbnes ved at trykke på låget, så det låses op og kan løftes.

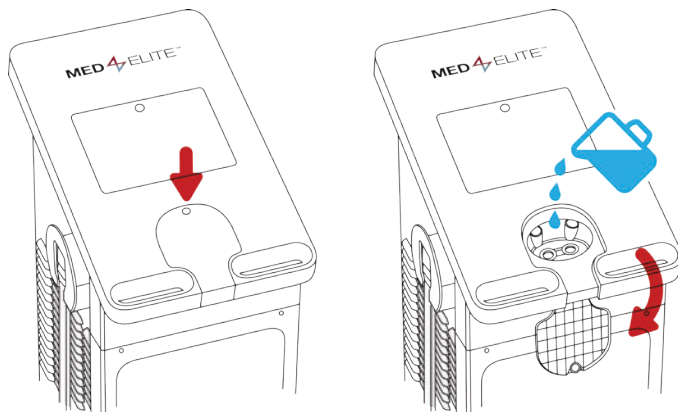

3. Fjern eventuelle rester fra påfyldningshullerne.
4. Hæld forsigtigt destilleret vand ned i hullet på beholderen.

VIGTIGT: Brug kun destilleret vand. Brug IKKE demineraliseret vand eller vand fra hanen. Hvis du ikke bruger destilleret vand, kan dette ugyldiggøre garantien.

5. Luk låget, når beholderne er blevet fyldt. Tryk til, så låget låses.
6. Tænd for kontrolenheden ved at tænde for afbryderen på enhedens bagside.

Tænd/sluk-knappen lyser ravgult.

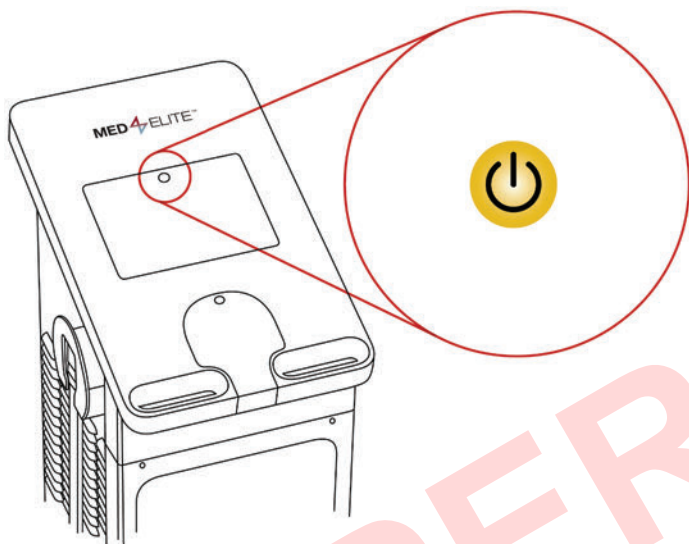

7. Tryk på Tænd/sluk-knappen for at starte computerens operativsystem. Knappen bliver grøn.

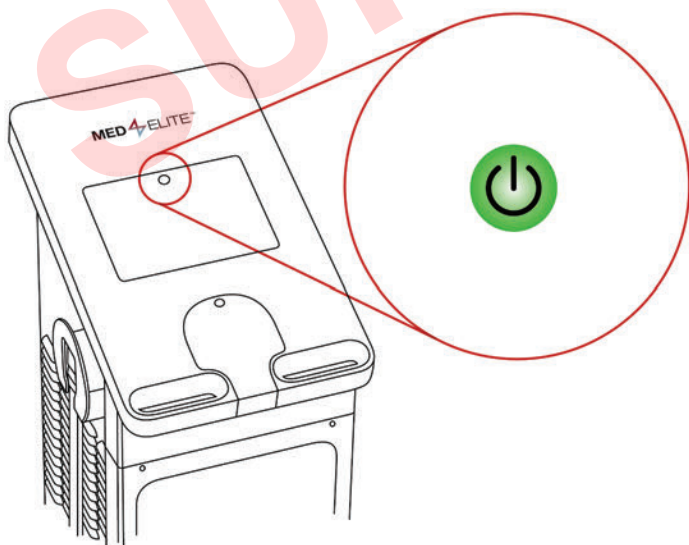

Når beholderne er blevet fyldt, og Med4 Elite er startet op, opvarmer og nedkøler kontrolenheden vandet i beholderne til standardtemperaturerne. Dette tager ca. 15 minutter.

KONTROLENHEDENS FILTER (HVER TREDJE MÅNED)

1. Åbn låget på forsiden af kontrolenheden ved at løsne skruerne i de øverste hjørner af låget. Skruerne løsnes ved at trykke dem ind og dreje dem.
2. Tag filteret ud.

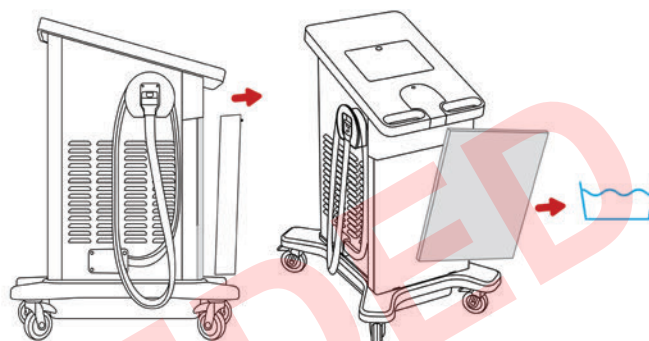

3. Skyl filteret med vand, ryst det, hæng det til tørre og sæt det på plads igen.
4. Sæt det ind, så det sidder på plads.
5. Luk låget. Spænd skruerne ved at trykke dem ind og dreje dem.

Udskift filteret efter behov. Filtre bestilles ved at kontakte Game Ready kundeservice.

BIND

For at sikre langvarig brug af bindene, og for at holde dem fri for støv og kontamination anbefaler vi, at de tørres af og rengøres forsigtigt jævnligt.

Sådan rengøres bindene:

1. Tag varmeveksleren forsigtigt ud af manchetten.

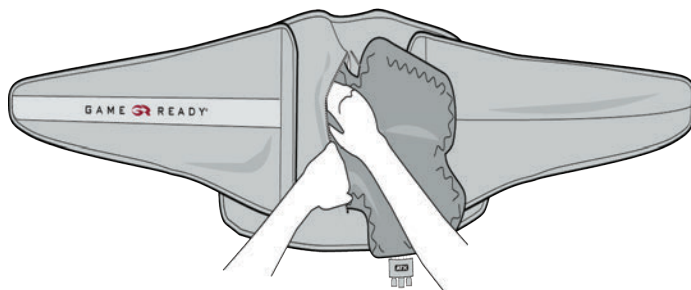

- Vask manchetten i hånden i koldt vand med et mildt rengøringsmiddel eller antibakteriel sæbe.

VIGTIGT: Brug ikke blødgøringsmiddel.

- Hæng manchetten til tørre.
- Du kan eventuelt vaske varmevekslerens udvendige flader i hånden, med en meget lille mængde mildt rengøringsmiddel eller antibakteriel sæbe.
- Hæng varmeveksleren til tørre.

VIGTIGT: Til varmevekslere: Må ikke maskinvaskes, og må ikke lægges i tørretumbler.

Se brugervejledningen, der følger med hvert bind for yderligere oplysninger.

TILSÆTNING AF DESTILLERET VAND

Følg disse procedurer ved tilsætning af vand til Med4 Elite beholderne mellem vedligeholdelsestiltagene (hver anden uge), eller i forbindelse med en lav vandstandsalarm.

- Find beholderens åbning. Åbningen sidder under touchskærmen på kontrolenheden. Beholderen åbnes ved at trykke på låget, så det låses op og kan løftes.
- Fjern eventuelle rester fra påfyldningsristene.
- Hæld forsigtigt destilleret vand ned i beholderåbningen, indtil den grafiske brugergrænseflade registrerer, at vandniveauet i begge beholdere er på 75 %. Se eksempel herunder.

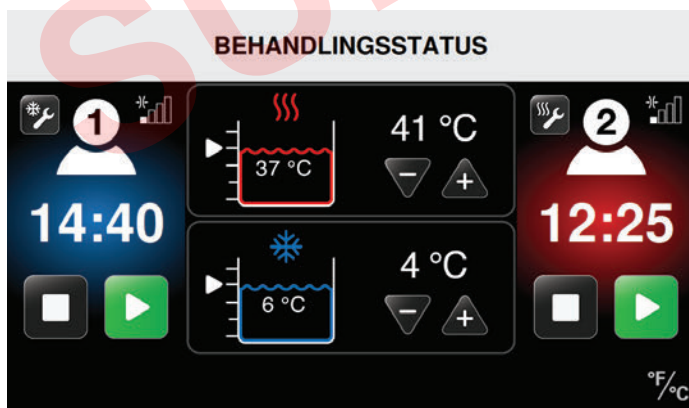

- Luk låget, når beholderne er blevet fyldt. Tryk til, så låget låses.

VIGTIGT: Beholderne må ikke fyldes for højt. Hæld langsomt, og hold øje med niveauet som vist på grænsefladen.

NIVEAU I VANDBEHOLDERE

Med4 Elite har to vandbeholdere, der sørger for at vandet får den rette temperatur til behandlingerne. Grænsefladen viser det aktuelle vandniveau i hver beholder med den følgende grafik.

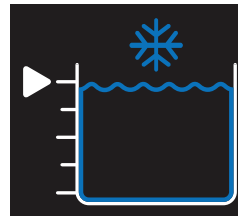

Kold beholder 100 %

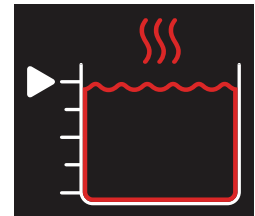

Varmebeholder 100 %

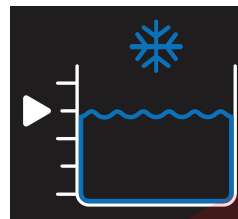

Kold beholder 75 %

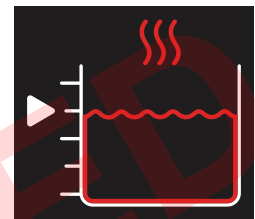

Varmebeholder 75 %

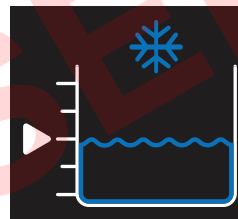

Kold beholder 50 %

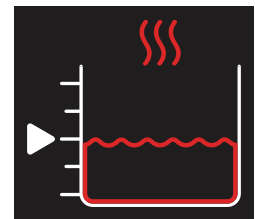

Varmebeholder 50 %

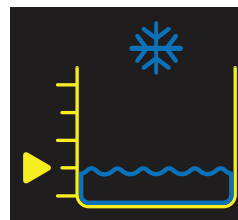

Kold beholder 25 %

Tilsæt vand snart
(Se afsnittet *Alarmer*)

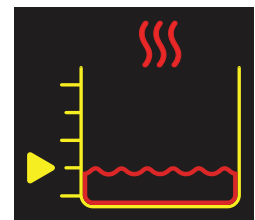

Varmebeholder 25 %

Tilsæt vand snart
(Se afsnittet *Alarmer*)

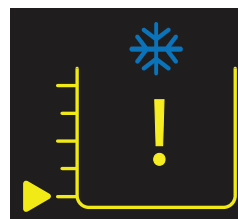

Kold beholder er tom

Tilsæt vand for at fortsætte
(Se afsnittet *Alarmer*)



Varmebeholder er tom

Tilsæt vand for at fortsætte
(Se afsnittet *Alarmer*)

PÅ FACILITETEN

1. Sluk for kontrolenheden ved at sætte afbryderen på bagsiden af kontrolenheden i slukket position.
2. Træk el-ledningen ud af vægkontakten.
3. Vikl slangen en enkelt gang omkring bøjlen, og sæt enden ind i hylsteret. Sørg for at nummeret på slangen svarer til nummeret på bøjlen.
4. Træk el-ledningen ud af stikket på enhedens bagside.
5. Deaktiver låsene på styrehjulene, og brug håndtagene til at flytte kontrolenheden til dens nye plads.
6. På den nye plads låses styrehjulene igen fast.

TRANSPORT I ET KØRETØJ

1. Følg anvisningerne i afsnittet *Opbevaring: Ved opbevaring af kontrolenheden, hvis den ikke skal bruges i mere end to uger:*
2. Med4 Elite skal altid transporteres opret og aldrig liggende på siden.
3. Håndtér kontrolenheden forsigtigt, og brug den korrekte emballering for at beskytte og sikre enheden under transporten.
4. Med4 Elite enhedens stive kasse eller den originale emballage anbefales til brug ved transporten for at undgå beskadigelse.

Hvis kontrolenheden beskadiges under transporten, og der ikke anvendes den nødvendige forsigtighed og passende emballering, ugyldiggøres garantien muligvis.

BORTSKAFFELSE

Kølesystemet i din Med4 Elite indeholder R-134a, et kølemiddel, der er dækket af det amerikanske miljøagenturs (EPA) regler for bortskaffelse og muligvis andre internationale miljøagenturer. For at undgå misforståelser og mulige miljøskader bedes du kontakte den lokale modtagestation og forhøre dig om bortskaffelsesprocedurer for Med4 Elite.













Der er ingen særlige bortskaffelseskrav for bindene.

VIGTIGE MEDDELELSER

Med4 Elite beholderne bruges af patienterne til fælles. Når to patienter behandles ved brug af den samme beholder, vil temperaturen være den samme for begge patienter.

Ved opsætning af en behandling til den anden patient, vil knapperne til valg af behandlingstemperatur (+ eller -) være inaktive.



Beholdertemperaturen forbliver den samme som den, der blev indstillet til den første patient. Hvis en anden temperatur ønskes, skal alle behandlinger først afbrydes, så beholdertemperaturen kan justeres. Ethvert forsøg på at ændre temperaturen, mens en behandling er i gang, vil bevirke visning af meddelelsen Varme-/kold beholder i brug.

Meddelelse	Hvad betyder det?	Hvad kan jeg gøre?
<div data-bbox="126 556 602 745" style="border: 1px solid black; padding: 5px;">  VARMEBEHOLDER I BRUG Den varme temperatur skal være den samme for begge patienter. Ved ændring af den varme temperatur, skal al behandling, der anvender den varme beholder, sættes på pause.  Der er flere oplysninger i brugervejledningen. TRYK FOR AT SKJULE MEDDELELSE  </div> <p style="text-align: center;">eller</p> <div data-bbox="230 886 500 1138" style="border: 1px solid black; padding: 5px;">  VARMEBEHOLDER I BRUG Den varme temperatur skal være den samme for begge patienter. Ved ændring af den varme temperatur, skal al behandling, der anvender den varme beholder, sættes på pause.  Der er flere oplysninger i brugervejledningen. TRYK FOR AT SKJULE MEDDELELSE  </div>	<p style="text-align: center;">Varmebeholder i brug</p> <p>Der blev gjort forsøg på at justere temperaturen i varmebeholderen, mens en behandling, der bruger varmebeholderen (Varme- eller Hurtig kontrastbehandling) er i gang.</p> <p>Kontrolenheden har ikke afbrudt behandlingen for nogen af brugerne.</p>	<ul style="list-style-type: none"> • Afbryd behandlingen af den første patient, og juster temperaturen. (Den justerede temperatur vil være den samme for BEGGE patienter). • Genoptag behandlingen for den første patient ved at trykke på Start-knappen. • Sæt den anden patient op, og tryk på Start-knappen for at starte behandlingen.
<div data-bbox="126 1222 602 1411" style="border: 1px solid black; padding: 5px;">  KULDEBEHOLDER I BRUG Den kolde temperatur skal være den samme for begge patienter. Ved ændring af den kolde temperatur, skal al behandling, der anvender den kolde beholder, sættes på pause.  Der er flere oplysninger i brugervejledningen. TRYK FOR AT SKJULE MEDDELELSE  </div> <p style="text-align: center;">eller</p> <div data-bbox="230 1551 500 1803" style="border: 1px solid black; padding: 5px;">  KULDEBEHOLDER I BRUG Den kolde temperatur skal være den samme for begge patienter. Ved ændring af den kolde temperatur, skal al behandling, der anvender den kolde beholder, sættes på pause.  Der er flere oplysninger i brugervejledningen. TRYK FOR AT SKJULE MEDDELELSE  </div>	<p style="text-align: center;">Kold beholder i brug</p> <p>Der blev gjort forsøg på at justere temperaturen i den kolde beholder, mens en behandling, der bruger den kolde beholder (Kulde- eller Hurtig kontrastbehandling) er i gang.</p> <p>Kontrolenheden har ikke afbrudt behandlingen for nogen af brugerne.</p>	<ul style="list-style-type: none"> • Afbryd behandlingen af den første patient, og juster temperaturen. (Den justerede temperatur vil være den samme for BEGGE patienter). • Genoptag behandlingen for den første patient ved at trykke på Start-knappen. • Sæt den anden patient op, og tryk på Start-knappen for at starte behandlingen.

Har du brug for mere hjælp med et problem? Du kan i USA ringe til Game Ready kundeservice på 1.888.GameReady (1.888.426.3732) eller +1.510.868.2100. Uden for USA bedes du kontakte den lokale forhandler.

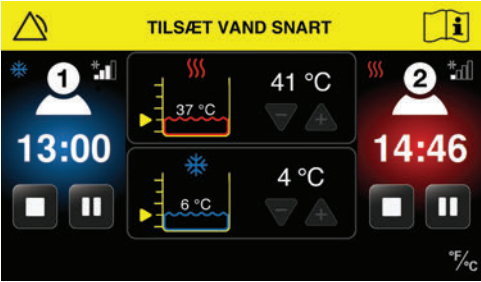

ALARMER

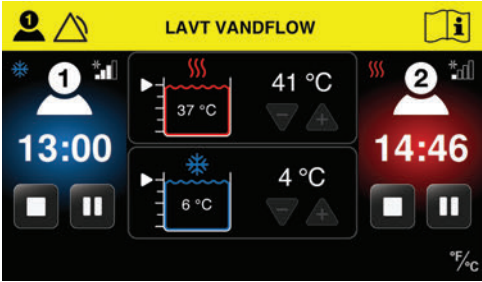
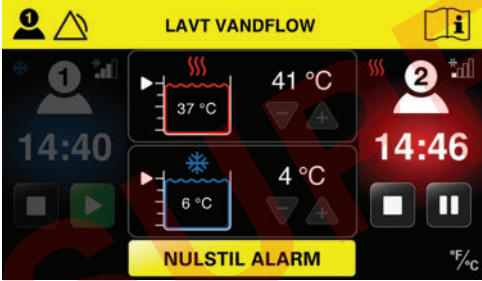

Med4 Elite registrerer automatisk hændelser, der begrænser dens funktion. Hvis en hændelse opstår, udløser kontrolenheden en alarm. Disse alarmer er nemme at nulstille vha. de simple anvisninger herunder.

Alarm	Hvad betyder det?	Hvad kan jeg gøre?
	<p>Tilsæt vand snart</p> <p>Kontrolenheden har registreret, at vandniveauet i en af beholderne har ligget under 50 % i 20 sekunder.</p> <p>Kontrolenheden har ikke afbrudt behandlingen for nogen af brugerne.</p>	<ul style="list-style-type: none"> • Hæld destilleret vand i et af hullerne lige under touchskærmen på kontrolenheden. Vand kan hældes på, mens kontrolenheden er tændt. • Alarmen slukker, når niveauet i beholderen har nået 75 % i 10 sekunder. • Behandlingssessionen fortsætter.
	<p>Tilsæt vand for at fortsætte</p> <p>Kontrolenheden har registreret, at vandniveauet i en af beholderne har ligget under 25 % i 10 sekunder.</p> <p>Kontrolenheden har afbrudt behandlingen for begge brugere, indtil beholderne er blevet fyldt.</p> <p>Behandlingssessionen/-sessionerne kan genoptages eller stoppes.</p>	<ul style="list-style-type: none"> • Hæld destilleret vand i et af hullerne lige under touchskærmen på kontrolenheden. Vand kan hældes på, mens kontrolenheden er tændt. • Alarmen slukker, når niveauet i beholderen har nået 75 %. • Behandlingssessionerne forbliver afbrudt. • Fortsæt behandlingen efter at beholderne er blevet fyldt ved at trykke på Start-knappen for Patient(er). • Tryk på Stop-knappen vil afslutte behandlingssessionen.

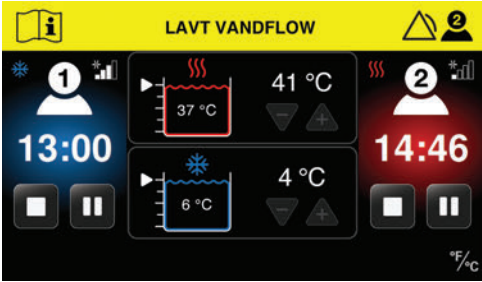
Alarm	Hvad betyder det?	Hvad kan jeg gøre?
	<p>Lavt vandflow Patient 1</p> <p>Kontrolenheden har registreret et lavt vandflow for Patient 1.</p> <p>Kontrolenheden har ikke afbrudt behandlingen for nogen af brugerne.</p>	<ul style="list-style-type: none"> • Kontrollér bind for knæk, andre forhindringer eller for lækage. • Hvis alarmer varer ved, skal slangen til Patient 1 kontrolleres for knæk, andre forhindringer eller for lækage. • Sørg for at bindet sidder forholdsvis stramt til. • Hvis alarmer varer ved, skal du sikre, at det sidder korrekt på slangen, eller prøv med et andet bind for at afgøre hvilken komponent, der er skyld i fejlen. • Reducer kompressionsniveauet. • Alarmer slukker, når forhindringen er væk. • Behandlingssessionen/-sessionerne fortsætter.
	<p>Vedvarende Lavt vandflow Patient 1</p> <p>Kontrolenheden har registreret et lavt vandflow for Patient 1 i mindst 90 sekunder.</p> <p>Kontrolenheden har afbrudt Patient 1's behandling.</p> <p>Hvis Patient 2's session er i gang, vil kontrolenheden ikke have afbrudt Patient 2's behandling.</p>	<ul style="list-style-type: none"> • Kontrollér bind for knæk, andre forhindringer eller for lækage. • Hvis alarmer varer ved, skal slangen til Patient 1 kontrolleres for knæk, andre forhindringer eller for lækage. • Reducer kompressionsniveauet. • Sessionen for den blokerede bruger vil fortsat være afbrudt. • Tryk på knappen Nulstil Alarm. • Hvis alarmer varer ved, skal du sikre, at bindet sidder korrekt på slangen, eller prøv med et andet bind for at afgøre, hvilken komponent, der er skyld i fejlen. • Tryk på Start-knappen til Patient 1 for at starte behandlingen, eller tryk på Stop-knappen for at stoppe behandlingen.

Har du brug for mere hjælp med et problem? Du kan i USA ringe til Game Ready kundeservice på 1.888.GameReady (1.888.426.3732) eller +1.510.868.2100. Uden for USA bedes du kontakte den lokale forhandler.

Alarm	Hvad betyder det?	Hvad kan jeg gøre?
	<p>Lavt vandflow Patient 2</p> <p>Kontrolenheden har registreret et lavt vandflow for Patient 2.</p> <p>Kontrolenheden har ikke afbrudt behandlingen for nogen af brugerne.</p>	<ul style="list-style-type: none"> • Kontrollér bind for knæk, andre forhindringer eller for lækage. • Hvis alarmen varer ved, skal slangen til Patient 2 kontrolleres for knæk, andre forhindringer eller for lækage. • Sørg for at bindet sidder forholdsvis stramt til. • Hvis alarmen varer ved, skal du sikre, at bindet sidder korrekt på slangen, eller prøv med et andet bind for at afgøre, hvilken komponent, der er skyld i fejlen. • Reducer kompressionsniveauet. • Alarmen slukker, når forhindringen er væk. • Behandlingssessionen/-sessionerne fortsætter.
	<p>Vedvarende Lavt vandflow Patient 2</p> <p>Kontrolenheden har registreret et lavt vandflow for Patient 2 i mindst 90 sekunder.</p> <p>Kontrolenheden har afbrudt Patient 2's behandling.</p> <p>Hvis Patient 1's session er i gang, vil kontrolenheden ikke have afbrudt Patient 1's behandling.</p>	<ul style="list-style-type: none"> • Kontrollér bind for knæk, andre forhindringer eller for lækage. • Hvis alarmen varer ved, skal slangen til Patient 2 kontrolleres for knæk, andre forhindringer eller for lækage. • Reducer kompressionsniveauet • Sessionen for den blokerede bruger vil fortsat være afbrudt. • Tryk på knappen Nulstil Alarm. • Hvis alarmen varer ved, skal du sikre, at bindet sidder korrekt på slangen, eller prøv med et andet bind for at afgøre, hvilken komponent, der er skyld i fejlen. • Tryk på Start-knappen til Patient 2 for at starte behandlingen, eller tryk på Stop-knappen for at stoppe behandlingen.

Alarm	Hvad betyder det?	Hvad kan jeg gøre?
	<p>Lavt lufttryk Patient 1</p> <p>Kontrolenheden har registreret, at Patient 1 har haft et lavt lufttryk mindst 30 sekunder længere end den forventede tid, det tager at nå spidstrykket.</p> <p>Kontrolenheden har afbrudt Patient 1's behandling.</p> <p>Hvis Patient 2's session er i gang, vil kontrolenheden ikke have afbrudt Patient 2's behandling.</p>	<ul style="list-style-type: none"> • Kontrollér, at bindet er sat korrekt på (burrebåndslukningen skal være lukket til). • Fjern bindet fra konnektoren, og tøm det for luft ved at klemme det fladt. • Forsøg igen. • Tryk på knappen Nulstil Alarm. • Hvis det ikke afhjælper problemet, skal slangen og bindet undersøges for tegn på luftlækager. • Prøv et andet bind for at afgrænse problemet. <p><i>Hvis du konstaterer luftlækager, skal du kontakte Game Ready support eller den lokale forhandler for at få yderligere hjælp.</i></p> <ul style="list-style-type: none"> • Efter du har trykket på Nulstil alarm, trykker du på Start-knappen til Patient 1 for at genoptage behandlingen eller på Stop-knappen for at stoppe behandlingen.
	<p>Lavt lufttryk Patient 2</p> <p>Kontrolenheden har registreret, at Patient 2 har haft et lavt lufttryk mindst 30 sekunder længere end den forventede tid, det tager at nå spidstrykket.</p> <p>Kontrolenheden har afbrudt Patient 2's behandling.</p> <p>Hvis Patient 1's session er i gang, vil kontrolenheden ikke have afbrudt Patient 1's behandling.</p>	<ul style="list-style-type: none"> • Kontrollér, at bindet er sat korrekt på (burrebåndslukningen skal være lukket til). • Fjern bindet fra konnektoren, og tøm det for luft ved at klemme det fladt. • Forsøg igen. • Tryk på knappen Nulstil Alarm. • Hvis det ikke afhjælper problemet, skal slangen og bindet undersøges for tegn på luftlækager. • Prøv et andet bind for at afgrænse problemet. <p><i>Hvis du konstaterer luftlækager, skal du kontakte Game Ready support eller den lokale forhandler for at få yderligere hjælp.</i></p> <ul style="list-style-type: none"> • Efter du har trykket på Nulstil alarm, trykker du på Start-knappen til Patient 2 for at genoptage behandlingen eller på Stop-knappen for at stoppe behandlingen.

Har du brug for mere hjælp med et problem? Du kan i USA ringe til Game Ready kundeservice på 1.888.GameReady (1.888.426.3732) eller +1.510.868.2100. Uden for USA bedes du kontakte den lokale forhandler.

FEJLKODER

Hvis Med4 Elite viser en fejlmeddelelse i løbet af behandlingen, slukker kontrolenheden for strømmen. Notér fejlkoden, og kontakt Game Ready teknisk support i USA på 1.888.GameReady (1.888.426.3732) eller +1.510.868.2100. Uden for USA bedes du kontakte den lokale forhandler.



BEMÆRK: Fejlkoden vises på titellinjen.

REPARATION AF MED4 ELITE

Hvis Med4 Elite skal repareres, skal dette gøres af en af Game Ready autoriseret serviceudbyder. Forsøg ikke at reparere kontrolenheden på egen hånd. Ikke-godkendte reparationer vil ugyldiggøre garantien.

Enheden indeholder R-134a kølevæske og må kun serviceres af kvalificerede teknikere. Kontakt Game Ready teknisk support. I USA ring på 1.888. GameReady (1.888.426.3732) eller +1.510.868.2100. Uden for USA bedes du kontakte den lokale forhandler.

MED4 ELITE PRODUKTSPECIFIKATIONER

Dimensioner	83 cm L x 63 cm B x 109 cm H (32,5 tommer L x 24,75 tommer B x 43 tommer H)
Vægt med tomme beholdere	78 kg (172 pund)
Vægt med fyldte beholdere	85 kg (188 pund)
Indgangsspænding	100–240 V~, 50–60 Hz
Indgangsstrøm	1200 VA
Varmebeholderens temperaturområde	35–45 °C (95–113 °F)
Kold beholders temperaturområde	3,33–15,56 °C (38–60 °F)
Omgivende driftstemperatur	10–32 °C (50–90 °F) 30–90 % ikke-kondenserende
Opbevaringstemperatur og luftfugtighed	1–50 °C (33–122 °F) 10–95 % ikke-kondenserende
Højdegrænser for anvendelse	0–3000 m (0–9.842 fod)
Beholders kapacitet	Varmebeholder: 3,8 liter (1 gallon) Kold beholder: 3,8 liter (1 gallon)
Beholders temperatur:	Maks. temperatur for varmebeholder: 45 °C (113 °F) Min. temperatur for kold beholder: 3 °C (38 °F) Nøjagtighed af vandtemperatur: ±2 °C (±4 °F)
Intermitterende pneumatisk kompression	Ingen kompression: Bindet skal udluftes i fri luft Lav: 5–15 mmHg Middel-lav: 5–30 mmHg Middel: 5–50 mmHg Høj: 5–75 mmHg Nøjagtighed af lufttryk: ±10 mmHg Bund af trykrampe: 5 mmHg

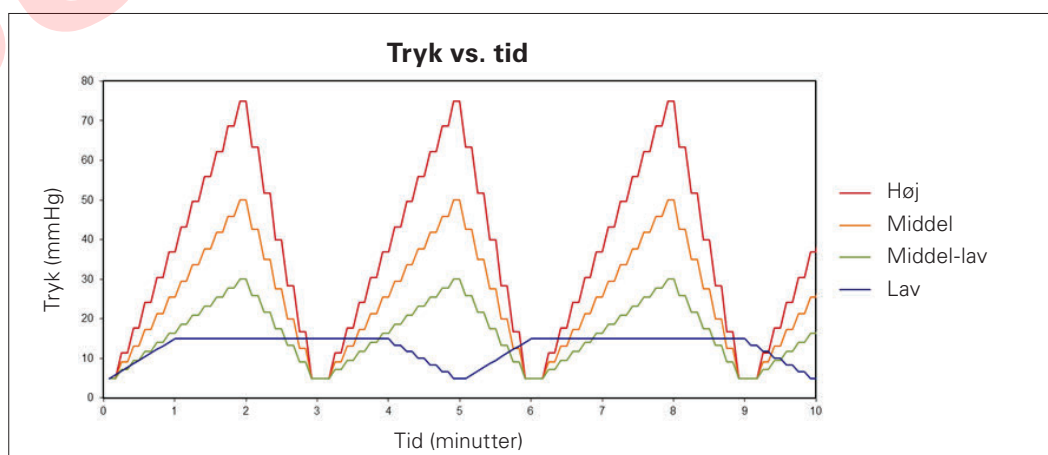

De ovenfor angivne områder udgør den cykliske kompression leveret af Med4 Elite. Lav kompression starter fx ved et lavt endeniveau på 5 mmHg og når det højeste kompressionspunkt ved 15 mmHg. Kontrolenheden cykler fra bunden til toppen af trykrampen gentagne gange, indtil behandlingssessionen udløber.

SPECIFIKATIONER AF DEN VEDLAGTE EL-LEDNING

El-ledning af hospitalskvalitet Game Ready PN 303835 Canada Mexico USA	Ledning	14 AWG / 3C, SJTW, nominel temp 105 °C
	Nominelt	125 V, 15 A
	Stik	NEMA 5-15P
	Konnektor	IEC 60320 C19
	Godkendelser	UL, C-UL
		RoHS-kompliant

Elledning Game Ready PN 303839 Indien	Ledning	H05VV-F 3G 0,75 mm ²
	Nominelt	250 V, 16 A
	Stik	IS 6538 Indien
	Konnektor	IEC 60320 C19
	Godkendelser	BIS
		RoHS-kompliant

Elledning Game Ready PN 303836 Finland Frankrig Tyskland Grækenland Holland Polen Rusland Spanien Sverige Tyrkiet	Ledning	K60227 IEC53 3G 1,5 mm ² + H05VV-F 3G 1,5 mm ²
	Nominelt	250 V, 16 A
	Stik	CEE 7/7 Europæisk Schuko
	Konnektor	IEC 60320 C19
	Godkendelser	Europæisk.CE+KC, VDE+KC, EAC
		RoHS-kompliant

Elledning Game Ready PN 303840 Schweiz	Ledning	H05VV-F 3G 1,5 mm ²
	Nominelt	250 V, 10 A
	Stik	SEV 1011 Swiss
	Konnektor	IEC 60320 C19
	Godkendelser	Europæisk, CE, SEV
		RoHS-kompliant

Elledning Game Ready PN 303837 Hong Kong Kuwait Saudi-Arabien Forenede Arabiske Emirater Storbritannien	Ledning	H05VV-F 3G 1,5 mm ²
	Nominelt	250 V, 13 A
	Stik	BS1363 UK13
	Konnektor	IEC 60320 C19
	Godkendelser	Europæisk.CE, BSI+PSB
		RoHS-kompliant

Elledning Game Ready PN 303841 Brasilien	Ledning	IEC 60227-5 60227 IEC 53 3G 1,5 mm ²
	Nominelt	250 V, 10 A
	Stik	NBR 14136 Brasilien
	Konnektor	IEC 60320 C19
	Godkendelser	INMETRO
		RoHS-kompliant

Elledning Game Ready PN 303838 Chile Italien	Ledning	H05VV-F 3G 1,5 mm ²
	Nominelt	250 V, 16 A
	Stik	CEI 23-16 Italiensk
	Konnektor	IEC 60320 C19
	Godkendelser	EUROPÆISK, VDE
		RoHS-kompliant

Elledning Game Ready PN 303842 Argentina	Ledning	H05VV-F 3G 1,5 mm ²
	Nominelt	250 V, 10 A
	Stik	IRAM 2073:2009 Argentina
	Konnektor	IEC 60320 C19
	Godkendelser	Europæisk, VDE, CE
		RoHS-kompliant

Elledning Game Ready PN 303843 Australien	Ledning	H05VV-F 3G 1,5 mm ²
	Nominelt	250 V, 15 A
	Stik	AS/NZS 4417 Australien 15A
	Konnektor	IEC 60320 C19
	Godkendelser	Europæisk, SAA
		RoHS-kompliant

Elledning Game Ready PN 303847 Korea	Ledning	K60227 IEC53 3C 1,5 mm ²
	Nominelt	250 V, 16 A
	Stik	KSC 8305 Koreansk
	Konnektor	IEC 60320 C19
	Godkendelser	KC
		RoHS-kompliant

Elledning Game Ready PN 303844 Danmark	Ledning	H05VV-F 3G 1,5 mm ²
	Nominelt	250 V, 10 A
	Stik	SRAF 1962/DB 16/87 Dansk
	Konnektor	IEC 60320 C19
	Godkendelser	Europæisk, VDE
		RoHS-kompliant

VIGTIGT: Brug kun el-ledninger leveret fra Game Ready. Kun den el-ledning, der er den korrekte for dit land, vil være vedlagt Med4 Elite.

El-ledninger til udskiftning fås fra den lokale forhandler eller ved at kontakte Game Ready kundeservice. I USA ring på 1.888. Game Ready (1.888.426.3732) eller +1.510.868.2100. Uden for USA kontaktes den lokale forhandler angående ekstra dele. Se afsnittet *Tilbehør og dele til udskiftning* angående ekstra dele og tilbehør.

Elledning Game Ready PN 303845 Israel	Ledning	H05W-F 3G 1,5 mm ²
	Nominelt	250 V, 16 A
	Stik	SI 32 Israel
	Konnektor	IEC 60320 C19
	Godkendelser	VDE, CE
		RoHS-kompliant

Elledning Game Ready PN 303846 Japan	Ledning	VCTF 3C 2,0 mm ²
	Nominelt	125 V, 15 A
	Stik	JIS 8303 Japan
	Konnektor	IEC 60320 C19
	Godkendelser	PSE
		RoHS-kompliant

Klassificering:	KLASSE I MEDICINSK Udstyr
Anvendt del type:	ANVENDTE DEL AF TYPE B
Beskyttelse mod elektrisk stød:	<p>MED4 ELITE SYSTEMET ANSES FOR AT VÆRE KLASSE I (BESKYTTET MED JORDFORBINDELSE)</p>  <p>MED4 ELITE SYSTEM: ALMENT MEDICINSK Udstyr MED HENSYN TIL ELEKTRISK STØD, BRAND OG MEKANISKE FARER KUN I OVERENSSTEMMELSE MED ANSI/AAMI ES60601-1:2005/(R)2012 og CAN/CSA- C22.2 Nr. 60601-1:2014</p>
Beskyttelse mod skadelig vandindtrængning:	Produktet er kategori IPX0.
Klassificering af forureningsgrad:	Dette produkt er klassificeret med forureningsgrad 2.
Grad af sikkerhed ved tilstedeværelse af brændbare anæstetika eller ilt:	Ikke egnet til brug i et iltrigt miljø eller i nærhed af brændbare anæstetika.

Med4 Elite-systemets vigtigste ydelseskarakteristika er som følger:

**INTERMITTERENDE PNEUMATISKE
KOMPRESSIONS CYKLUSSE**

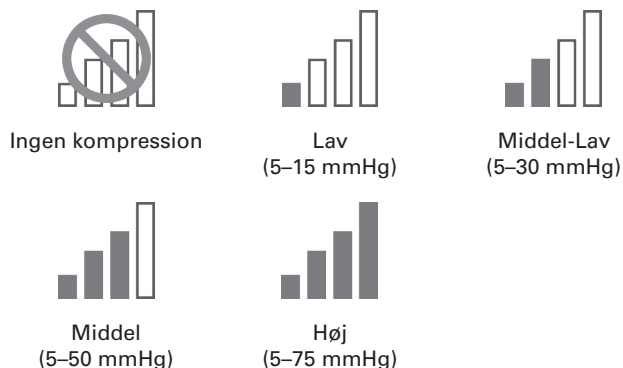

Nøjagtighed af lufttryk: ±10 mmHg

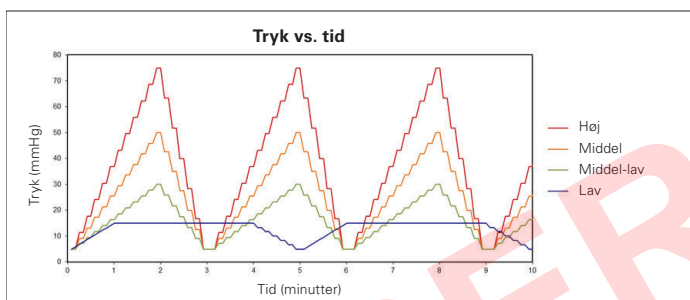

TEMPERATURKONTROL

- Kuldebehandling: Temperaturen i den kolde beholder kan justeres mellem 3,33–15,56 °C (38–60 °F)
- Varmebehandling: Temperaturen i varmebeholderen kan justeres mellem 35–45 °C (95–113 °F)
- Hurtig kontrastbehandling: Veksler mellem kuldebehandling og varmebehandling. Se grænseområder ovenfor.
- Kun kompressionsbehandling: Temperaturkontrol ikke relevant.

Nøjagtighed af vandtemperatur: ±2 °C (±4 °F)

Hvis de vigtigste ydelseskarakteristika går tabt, vil enheden måske vise en alarmskærm eller en fejlmeddelelse, stoppe behandlingen og/eller lukke ned.

Med4 Elite overholder de gældende IEC 60601-1-2 specifikationer vedrørende elektromagnetisk kompatibilitet. Sørg for, at Med4 Elite installeres og anvendes i overensstemmelse med disse oplysninger om elektromagnetisk kompatibilitet.

- ADVARSEL: Brug af andet tilbehør eller andre kabler end dem, der specificeres eller leveres af producenten af dette udstyr, kan resultere i øgede elektromagnetiske emissioner eller nedsat elektromagnetisk immunitet af udstyret og således føre til forkert funktion.
- ADVARSEL: Anvendelse af udstyret ved siden af eller stablet oven på andet udstyr bør undgås, da det kan føre til forkert funktion. Hvis dette er nødvendigt, bør dette og det øvrige udstyr overvåges for at sikre, at det fungerer korrekt.
- ADVARSEL: Bærbart RF-kommunikationsudstyr (herunder periferet udstyr som fx antennekabler og eksterne antenner) må ikke anvendes nærmere end 30 cm (12 tommer) på nogen del af Med4 Elite, da dette ellers kan føre til nedsættelse af udstyrets ydeevne.
- BEMÆRK: Udstyrets emissionsegenskaber gør det egnet til brug i industriområder og på hospitaler (CISPR 11 Klasse A). Hvis udstyret anvendes i boligområder (hvor CISPR 11 Klasse B normalt er påkrævet), vil det muligvis ikke yde tilstrækkelig beskyttelse til RF-kommunikationsudstyr. Brugeren vil muligvis være nødt til at træffe sikkerhedsforanstaltninger som fx at flytte eller vende udstyret.

Vejledning og erklæring fra producenten vedrørende elektromagnetiske emissioner:	
Emissionstest	Overensstemmelse
Overførte og udsårede RF-emissioner	CISPR 11 Gruppe 1 Klasse A
Harmonisk forvrængning	CISPR 11 Gruppe 1 Klasse A. Se IEC 61000-3-2.
Spændingsudsving og flimmer	CISPR 11 Gruppe 1 Klasse A. Se IEC 61000-3-3.

Vejledning og erklæring fra producenten – elektromagnetisk immunitet:			
Immunitetstest	Grundlæggende EMC-standard eller testmetode	Immunitetstestniveauer	Overensstemmelsesniveauer
Elektrisk stød	IEC 61000-4-2	± 8 kV kontakt	± 8 kV kontakt
		± 2 kV, ± 4 kV, ± 8 kV, ± 15 kV luft	± 2 kV, ± 4 kV, ± 8 kV, ± 15 kV luft
Udstrålet RF EM-felter	IEC 61000-4-3	3 V/m 80 MHz – 2,7 GHz 80 % AM ved 1 kHz	3 V/m 80 MHz – 2,7 GHz 80 % AM ved 1 kHz
Proksimitetsfelter for trådløst RF-kommunikationsudstyr	IEC 61000-4-3	Se tabellen	Se tabellen
Nominal strømfrekvens / magnetfelter	IEC 61000-4-8	30 A/m 50 Hz eller 60 Hz	30 A/m 50 Hz eller 60 Hz
Elektrisk, hurtig transient / burst	IEC 61000-4-4	± 2 kV 100 kHz repetitionsfrekvens	± 2 kV 100 kHz repetitionsfrekvens
Bølger, ledning-ledning	IEC 61000-4-5	± 0,5 kV, ± 1 kV	± 0,5 kV, ± 1 kV
Bølger, ledning-jord	IEC 61000-4-5	± 0,5 kV, ± 1 kV, ± 2 kV	± 0,5 kV, ± 1 kV, ± 2 kV
Gennemførte forstyrrelser fra RF-felter	IEC 61000-4-6	3 V 0,15 MHz – 80 MHz 6 V i ISM-bånd mellem 0,15 MHz og 80 MHz 80 % AM ved 1 kHz	3 V 0,15 MHz – 80 MHz 6 V i ISM-bånd mellem 0,15 MHz og 80 MHz 80 % AM ved 1 kHz
Spændingsdyk	IEC 61000-4-11	0 % U_T ; 0,5 cyklus Ved 0°, 45°, 90°, 135°, 180°, 225°, 270° og 315° 0 % U_T ; 1 cyklus og 70 % U_T ; 25/30 cyklusser Enkeltfase: ved 0°	0 % U_T ; 0,5 cyklus Ved 0°, 45°, 90°, 135°, 180°, 225°, 270° og 315° 0 % U_T ; 1 cyklus og 70 % U_T ; 25/30 cyklusser Enkeltfase: ved 0°
Spændingsafbrydelser	IEC 61000-4-11	0 % U_T ; 250/300 cyklusser	Enheden vil lukke ned og/eller starte op igen, hvis strømmen bliver afbrudt i fem sekunder.
Bemærk: U_T er vekselstrømsnettets spænding inden aktivering af testniveauet			

Proksimitetsfelter for trådløst RF-kommunikationsudstyr						
Testfrekvens (MHz)	Bånd	Service	Modulation	Maks. strøm (W)	Afstand (m)	Immunitets-testniveau (V/m)
385	380-390	TETRA 400	Pulsmodulering 18 Hz	1,8	0,3	27
450	430-470	GMRS 460, FRS 460	FM \pm 5kHz afvigelse 1 kHz sinus	2	0,3	28
710	704-787	LTE-bånd 13, 17	Pulsmodulering 217 Hz	0,2	0,3	9
745						
780						
810	800-960	GSM 800/900, TETRA 800, iDEN 820, CDMA 850, LTE-bånd 5	Pulsmodulering 18 Hz	2	0,3	28
870						
930						
1720	1700-1990	GSM 1800, CDMA 1900, GSM 1900, DECT, LTE Band 1, 3, 4, 25, UMTS	Pulsmodulering 217 Hz	2	0,3	28
1845						
1970						
2450	2400-2570	Bluetooth, WLAN, 802.11 b/g/n, RFID 2450, LTE-bånd 7	Pulsmodulering 217 Hz	2	0,3	28
5240	5100-5800	WLAN 802.11 a/n	Pulsmodulering 217 Hz	0,2	0,3	9
5500						
5785						

TILBEHØR OG DELE TIL UDSKIFTNING

Tilbehør og dele til udsiftning kan købes via den lokale Game Ready repræsentant eller ved at kontakte Game Ready kundeservice. I USA ring på 1.888. Game Ready (1.888.426.3732) eller +1.510.868.2100. Uden for USA bedes du kontakte den lokale forhandler.

TILBEHØR

- Game Ready ATX® serien af bind fås i forskellige størrelse til forskellige dele af kroppen, bl.a.: Hoved, ryggrad, skulder, albue, hånd/håndled, ryg, hofter/lyske, knæ, ben og ankel.
- Stiv kasse til transport af kontrolenheden

Du finder en komplet liste over produkterne på www.gameready.com.

DELE TIL UDSKIFTNING

- Forbindelsesslange
- Filter
- Påfyldningsrist til beholder
- Afløbsslange
- Elledning

BEMÆRK: Kun tilbehør og udsiftningsdele fra Game Ready må anvendes sammen med Med4 Elite. Brugen af andre produkter med Med4 Elite end produkter fra Game Ready kan ugyldiggøre Med4 Elite garantien.

GARANTI

PRODUCENTENS BEGRÆNSEDE GARANTI

CoolSystems garanterer, at Med4 Elite (inklusive forbindelsesslanger og el-ledning), hvis enheden anvendes korrekt, vil være fri for defekter i materiale og udførelse i en periode på to (2) år efter den dato, hvor Med4 Elite blev købt. Hvis Med4 Elite, der er omfattet af denne begrænsede garanti, holder op med at virke i garantiperioden af årsager, der er omfattet af denne begrænsede garanti, vil CoolSystems efter eget valg:

- REPARERE Med4 Elite
ELLER
ERSTATTE Med4 Elite med en anden Med4 Elite.

OMFANG AF BEGRÆNSET GARANTI

CoolSystems kan vælge at erstatte eller reparere Med4 Elite med enten et nyt eller et rekonditioneret produkt. Det returnerede produkt bliver CoolSystems' ejendom ved modtagelsen. Med4 Elite-erstatningsenheden er omfattet af denne skriftlige garanti og er underlagt de samme begrænsninger og udelukkelse i resten af den oprindelige garantiperiode. DENNE BEGRÆNSEDE GARANTI GÆLDER KUN FOR DEN OPRINDELIGE KØBER AF Med4 Elite OG KAN IKKE OVERDRAGES.

UNDTAGELSER FRA DEN BEGRÆNSEDE GARANTI

Denne begrænsede garanti dækker ikke skader som følge af eksterne årsager, herunder, uden begrænsning, opbevaring, brug eller håndtering, som ikke er i overensstemmelse med produktets anvisninger, uheld, misbrug, forsømmelse eller ombygning, eller en reparation, der ikke er godkendt.

SÅDAN OPNÅS DER GARANTISERVICE

I USA opnås der garantiservice ved at ringe til Game Ready Customer Service på 1.888.426.3732 (+1.510.868.2100). Hvis du er i et andet land, bedes du kontakte din lokale distributør. Hvis du ikke er sikker på, hvem den lokale distributør er, skal du ringe til Game Ready Customer Service på +1.510.868.2100, så kan vi henvise dig til en. Du skal have registreret produktet online hos CoolSystems senest tredive (30) dage efter købsdatoen for at være kvalificeret til garantiservice. Hvis du kvalificeres til garantiservice af CoolSystems, vil CoolSystems eller dets forhandlere arrangere reparation på dit sted og udført af en godkendt servicetekniker. Hvis CoolSystems godkender returneringen af Med4 Elite, får du tilsendt et RMA-nummer. Gem dette RMA-nummer. CoolSystems, eller forhandleren, varetager forsendelsen af Med4 Elite til CoolSystems (udgifter dækkes af CoolSystems). Kunden må ikke returnere Med4 Elite uden forudgående skriftlig godkendelse fra CoolSystems. CoolSystems vil muligvis kræve, at du skriftligt bekræfter, at du er den oprindelige køber af Med4 Elite.

GARANTIFRASKRIVELSER

DISSE GARANTIER STÅR I STEDET FOR ALLE ANDRE GARANTIER, UDTRYKKELIGE ELLER STILTIENDE, HERUNDER, MEN IKKE BEGRÆNSET TIL, INDIREKTE GARANTIER FOR SALGBARHED OG EGNETHED TIL ET BESTEMT FORMÅL. COOLSYSTEMS GIVER IKKE NOGEN UDTRYKKELIGE GARANTIER UD OVER DEM, DER ER ANGIVET HER. COOLSYSTEMS FRASKRIVER SIG ALLE ANDRE GARANTIER, UDTRYKKELIGE ELLER STILTIENDE, HERUNDER, UDEN BEGRÆNSNING, INDIREKTE GARANTIER FOR SALGBARHED OG EGNETHED TIL ET BESTEMT FORMÅL. NOGLE JURISDIKTIONER TILLADER IKKE UDELUKKELSE AF INDIREKTE GARANTIER, SÅ DENNE BEGRÆNSNING GÆLDER MULIGVIS IKKE FOR DIG. ALLE UDTRYKKELIGE OG STILTIENDE GARANTIER ER BEGRÆNSET TIL DEN BEGRÆNSEDE GARANTIPERIODE. INGEN GARANTIER GÆLDER EFTER DENNE PERIODE. NOGLE JURISDIKTIONER TILLADER IKKE BEGRÆNSNINGER AF, HVOR LÆNGE EN STILTIENDE GARANTI GÆLDER, SÅ DENNE BEGRÆNSNING GÆLDER MULIGVIS IKKE FOR DIG.

ANSVARSBEGRÆNSNING

COOLSYSTEMS' ANSVAR UNDER DENNE ELLER ENHVER ANDEN GARANTI, UDTRYKKELIG ELLER STILTIENDE, ER BEGRÆNSET TIL REPARATION ELLER UDSKIFTNING SOM ANFØRT OVENFOR. DISSE RETSMIDLER ER DE ENESTE RETSMIDLER FOR ENHVER MISLIGHOLDELSE AF GARANTIEN. COOLSYSTEMS ER IKKE ANSVARLIG OVER FOR NOGEN SOM HELST PERSON FOR TILFÆLDIGE, SÆRLIGE, PØNALE, HÆNDELIGE ELLER FØLGESKADER, HERUNDER TAB AF FORTJENESTE, NEDETID, GOODWILL OG SKADER PÅ ELLER UDSKIFTNING AF Udstyr og EJENDOM, ELLER INDIREKTE SKADER, SELV OM COOLSYSTEMS ER BLEVET UNDERRETTET OM MULIGHEDEN HERAF OG UANSET SVIGT AF DET GRUNDLÆGGENDE FORMÅL AF ETHVERT BEGRÆNSET RETSMIDDEL BESKREVET HERI. NOGLE LANDES LOVGIVNING TILLADER IKKE FRASKRIVELSER ELLER BEGRÆNSNINGER AF HÆNDELIGE ELLER FØLGESKADER, SÅ OVENSTÅENDE BEGRÆNSNINGER ELLER UDELUKKELSER GÆLDER MULIGVIS IKKE FOR DIG. DENNE BEGRÆNSEDE GARANTI GIVER DIG BESTEMTE RETTIGHEDER, OG DU VIL MULIGVIS OGSÅ HAVE ANDRE RETTIGHEDER, DER VARIERER FRA JURISDIKTION TIL JURISDIKTION.

REGISTRERING AF GARANTI

Fuldfør registreringen af garantien inden for 30 dage for Med4 Elite online på www.gameready.com. Besøg produktregistreringssiden, udfyld formularen, og send dine oplysninger. Du har brug for følgende oplysninger til at fuldføre din garantiregistrering: Kontrolenhedens modelnummer (REF) og dens serienummer (SN). Disse numre findes på mærkningen på bagsiden af kontrolenheden, og kan også findes på informationsskærmen under Systemindstillinger.

GARANTI AF MED4 ELITE TILBEHØR

Garantioplysninger om Game Ready's varmevekslere, bind og overtræk fås på www.gameready.com.

IMMATERIELLE RETTIGHEDER

VAREMÆRKER, HANDELSNAVNE, OPHAVSRETTIGHEDER OG PATENTER

Med4 Elite og alt tilbehør er dækket af immaterielle rettigheder, herunder men ikke begrænset til, varemærker, handelsnavne, ophavsrettigheder og patenter ejet eller licenseret af CoolSystems. Der udstedes intet licens under sådanne immaterielle rettigheder til brugere, og alle sådanne rettigheder er således udtrykkeligt forbeholdt CoolSystems. Brugere må ikke (i) modificere Med4 Elite produkter eller dokumentation fra CoolSystems eller (ii) foretage reverse engineering, dekompilering eller adskillelse af noget som helst Med4 Elite produkt, eller opfordre en tredjepart eller assistere denne i dette. Visse CoolSystems varemærker, handelsnavne og ophavsrettigheder er angivet heri.

SOFTWARELICENS

Med4 Elite produkter indeholder software installeret i produkterne af CoolSystems. CoolSystems ejer eller licenserer denne software fra tredjeparter. Hvert salg af et Med4 Elite produkt er ikke lig med et salg af softwaren heri men er i stedet en licens til at bruge softwaren i det Med4 Elite produkt, i hvilket softwaren oprindeligt blev installeret. Enhver licens fra CoolSystems til brug af softwaren i dets Med4 Elite produkter giver ikke brugeren/licenstageren ret til at kopiere, ændre, adskille, foretage reverse engineering på, oprette afledte produkter af denne software eller at bruge softwaren i enten original eller modificeret form i noget som helst andet produkt end det Med4 Elite produkt, i hvilket softwaren oprindeligt blev installeret af CoolSystems.

SYMBOLFORKLARING

	MED4 ELITE SYSTEM: ALMENT MEDICINSK UDSTYR MED HENSYN TIL ELEKTRISK STØD, BRAND OG MEKANISKE FARER KUN I OVERENSSTEMMELSE MED ANSI/AAMI ES60601-1:2005/(R)2012 og CAN/CSA- C22.2 Nr. 60601-1:2014
 100-240 VAC 1200 VA 50-60 Hz	Drevet af vekselstrøm
	Anvendte dele af type B
	Forsigtig: Farlig spænding (IEC 60417-5036)
	Forsigtig: Klemningsfare. Hold fingrene væk fra blæserens blade.
	Kvalificeret servicetekniker
	Type kølevæske
	Mængde kølevæske i gram
	Advarsel: Det er obligatorisk, at brugermanualen gennemblæses og forstås, inden enheden tages i brug. Hvis betjeningsinstruktionerne ikke følges, kan det give anledning til alvorlig skade.
	OBS: Se brugermanualen

	Stand-by (Tænd/sluk-knap)
	Dette symbol på kontrolenheden eller emballagen betyder, at produktet ikke må bortskaffes sammen med almindeligt husholdningsaffald. Hvis du vil vide, hvor du skal aflevere dit elektriske og elektroniske affald, bedes du kontakte dit lokale/kommunale renovationsselskab eller Game Ready.
	Producent
	Symbol for "Fremstillet i" et bestemt land (USA)
	Symbol for "Samlet i" et bestemt land (USA)
	Henviser til producentens katalognummer til identifikation af det medicinske udstyr
	Serienummer
	Unique Device Identifier En UDI er en unik numerisk eller alfanumerisk kode med to dele: En fastlagt udstyrsidentifikation og en variabel produktionsidentifikation (dvs. et serienummer eller parti-/batchnummer)

HOVEDKONTOR

CoolSystems®, Inc.
 DBA Game Ready®
 1800 Sutter Street, Suite 500
 Concord, California 94520
 USA

PRODUKT- og TEKNISK SUPPORT

Opkald i USA (toldfrit)	1.888.426.3732, tast 3
------------------------------------	------------------------

TELEFON, E-MAIL OG FAX

Opkald i USA (toldfrit)	1.888.GameReady 1.888.426.3732
Telefon	+1.510.868.2100
Fax	+1.510.559.9402
E-mail	info@gameready.com
Åbningstider:	Hverdage kl. 09-17 (Pacific Standard Time) (UTC-8)

Medarbejdere står til rådighed døgnet rundt for at besvare spørgsmål om produkterne og give vejledning.

Internationale kunder bedes kontakte den lokale forhandler.

Game Ready har autoriserede forhandlere verden over. Find den forhandler, der ligger tættest på dig. Besøg www.gameready.com for at få en liste over internationale forhandlere.



CE
0086

EC	REP
----	-----

EMERGO EUROPE
 Prinsessegracht 20
 2514 AP The Hague
 The Netherlands

G A M E  R E A D Y®

 COOLSYSTEMS®, INC.
1800 SUTTER STREET, SUITE 500
CONCORD, CA 94520 USA
1.888.GAMEREADY +1.510.868.2100

www.gameready.com
www.gameready.com/patents

© 2017 CoolSystems, Inc. Alle rettigheder forbeholdes.
Med4 Elite kontrolenhed, brugermanual PN 704948 Rev A