

G A M E  R E A D Y®

GRPro® 2.1 KONTROL ÜNİTESİ
Kullanıcı El Kitabı

MODEL NUMARALARI

550550-03, 550550-03-RN, 550550-53

This User's Manual can be found online in various languages at
www.gameready.com

يمكن الحصول على هذا الدليل بالعديد من اللغات على الموقع الإلكتروني: www.gameready.com

Dieses Bedienerhandbuch steht auch im Internet unter www.gameready.com
in verschiedenen Sprachen zur Verfügung

Este Manual del usuario está disponible en www.gameready.com en distintos idiomas

本用户手册可以在 www.gameready.com 找到，在线提供各种语言版本

Denne brugermanual kan findes online på forskellige sprog på
www.gameready.com

Deze gebruikshandleiding is online beschikbaar in verschillende talen, op
www.gameready.com

Tämä käyttöopas on saatavana verkossa useilla eri kielillä osoitteessa
www.gameready.com

Ce manuel d'utilisation est disponible en plusieurs langues sur le site
www.gameready.com

Μπορείτε να βρείτε αυτό το εγχειρίδιο χρήσης, σε ηλεκτρονική μορφή, σε διάφορες γλώσσες,
στην ιστοσελίδα www.gameready.com

מדריך זה למשתמש זמין באינטרנט במגוון שפות בכתובת www.gameready.com

Il presente Manuale d'uso si può trovare online in diverse lingue nel sito
www.gameready.com

本ユーザー・マニュアルは、www.gameready.comへ行けば様々な言語で
オンライン閲覧できます

본 사용 설명서는 www.gameready.com에서 온라인으로 다양한 언어로 제공됩니다

Niniejsza instrukcja obsługi jest dostępna online w różnych językach, na stronie
www.gameready.com

Este Manual do Usuário pode ser encontrado on-line em vários idiomas em
www.gameready.com

Эту инструкцию по эксплуатации на разных языках можно найти в сети Интернет
по адресу www.gameready.com

Den här användarhandboken finns online på flera språk på
www.gameready.com

Bu Kullanıcı El Kitabı çevrim içi olarak çeşitli dillerde www.gameready.com
adresinde bulunabilir

İÇİNDEKİLER

Game Ready'e Giriş	2
Ayrıntılı Kullanma Talimatı.....	4
Çalışma Modları.....	5
Düğmeler	5
Sıcaklığı Ayarlama.....	6
Ekran.....	6
Sistemi Çalıştırma	8
Saklama.....	12
Temizleme.....	12
Bakım	14
Aksesuarlar	15
Kullanım Endikasyonları.....	15
Kontrendikasyonlar	15
Genel Uyarılar ve Dikkat Edilecek Noktalar.....	16
Spesifikasyonlar	17
UL Sınıflandırması	18
Elektromanyetik Uyumluluk.....	19
Sorun Giderme	24
Garanti.....	27
Garanti Kaydı.....	28

GAME READY'YE GİRİŞ

Concord, Kaliforniya'da bulunan ve 1997'de kurulmuş Game Ready® (CoolSystems, Inc.) atletler ve hastaların yaralanma veya ortopedik cerrahi sonrasında iyileşmelerine yardımcı olan, sınıfının en iyisi bir spor tıbbi ve ortopedik tıbbi cihazdır.

ACCEL® Teknolojili Game Ready Sistemi sağlık bakımı sağlayıcılara vücudun doğal tamir mekanizmalarını hızlandırma gücünü vererek yaralanma ve ameliyat sonrasında iyileşme açısından yeni bir standart oluşturur.

Şirkete özel ACCEL Teknolojisi (Aktif Kompresyon ve Soğuk Değişimi Halkası) özelliğine sahip bir kontrol ünitesi ve her vücut kısmı için tasarlanmış tam bir çift etkili sargıdan oluşan bu çığır açıcı sistem benzersiz şekilde doğal iyileşmeyi hızlandırmak üzere aktif kompresyon ve soğuk tedavileri birleştirir.

Bir kas iskelet hasarı yaşadıktan hemen sonra vücut çevre dokuları korumak için bir dizi fizyolojik cevap başlatır ve hasarı tamir etmeye başlar. Enflamasyon bu süreç içinde doğal ve gerekli bir mekanizma olmasına rağmen etkin şekilde kontrol edilmesi vücudun daha sonraki iyileşme evrelerine daha erken girmesini mümkün kılabilir. Şimdiye kadar RICE (İstirahat-Buz-Kompresyon-Yükseltme) prensipleri belirtileri pasif şekilde kontrol etme ve ağrı ve şişliği azaltma için kullanılmıştır. ACCEL Teknolojili Game Ready statik soğuk ve kompresyon uygulamalarının ötesine giderek proaktif bir şekilde lenfatik işleve yardımcı olur, hücrel oksijen kaynağını destekler ve doku tamirini uyarır.

ÜRÜNÜNÜZÜ KAYDETTİRİN

Lütfen hem GRPro® 2.1 Kontrol Ünitesi hem Sargılar için Garanti Kaydınızı 30 gün içinde www.gameready.com adresinde çevrim içi olarak doldurun. Her Sargıyla bir Sargı kayıt kartı paketlenmiştir. Bu el kitabında Garanti Kısmında daha fazla garanti bilgisi bulunabilir.

SEMPTOMLARI TEDAVİ ETMEKLE KALMAYIN, İYİLEŞMEYİ HIZLANDIRMAYA YARDIMCI OLUN

Sizden haber almak bizi mutlu eder. Bir sorunuz varsa, Game Ready Sisteminiz hakkında daha fazla bilgi almak isterseniz veya deneyiminizi paylaşmak için lütfen bize şu numaradan 1.888.426.3732 veya e-posta ile info@gameready.com adresinden ulaşın.

1.888.GameReady (1.888.426.3732)
www.gameready.com

DİKKAT: ABD federal kanunlarına bu cihaz sadece bir lisanslı sağlık bakımı uzmanı tarafından veya emriyle satılabilir.

UYARI: Kullanım sıklığı ve süresiyle ilgili olarak sağlık bakımı uzmanınızın önerilerini izleyin. GRPro 2.1'in uygun olmayan yerleştirilmesi veya uzun süreli kullanımı doku hasarına neden olabilir. Yanma, kaşıntı veya artmış ağrı ve şişlik yaşarsanız kullanımı hemen kesin. Soğuk tedavi yapılan cildi sık sık izleyin ve büller, artmış kızarıklık, renk değişikliği veya izler oluşursa kullanımı kesin.



ÖNEMLİ: BU ÜRÜNÜ KULLANMADAN ÖNCE TÜM ENDİKASYONLAR, KONTRENDİKASYONLAR, DİKKAT EDİLECEK NOKTALAR VE UYARILARI OKUYUN!

GRPRO® 2.1 SİSTEMİNİN TANIMI



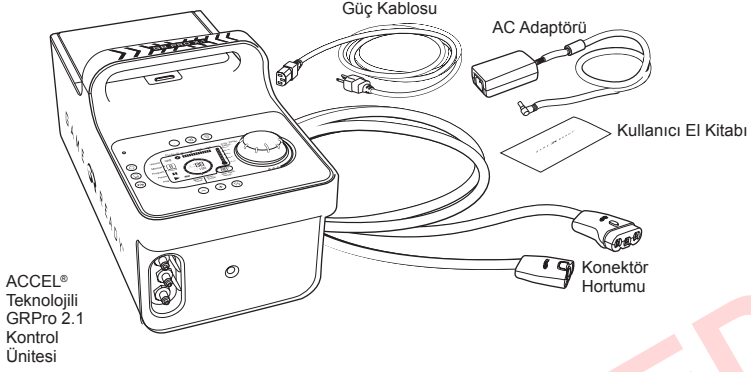

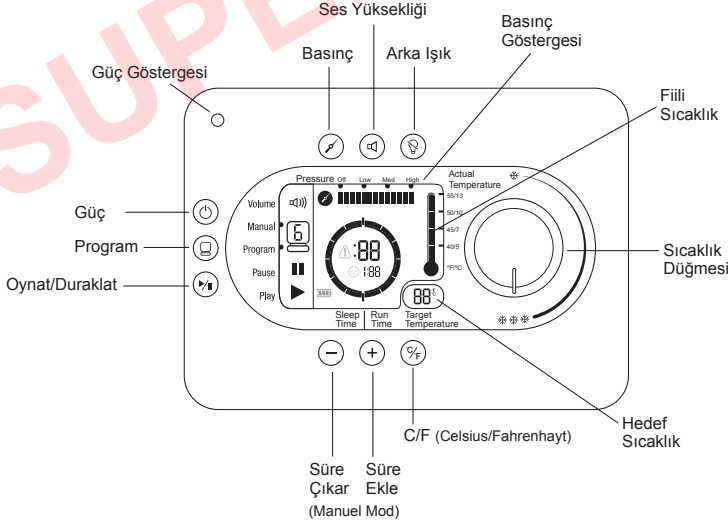
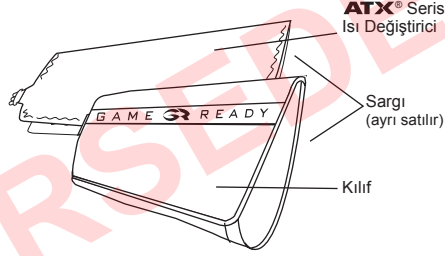

GRPro 2.1 Sisteminize aşağıdaki maddeler dahil edilmiştir:

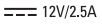

Tedaviye başlamak için Sisteme bir sarğı (bir iç ATX Serisi Isı Değiştirici ve bir dış Kılıftan oluşur) takılı olmalıdır. Her Sarğı ayrı olarak satılır ve Sisteme dahil değildir.



Not: Sistemi kurma, kullanma veya idame ettirme konusunda yardım veya beklenmeyen çalışma veya olayları bildirmek için lütfen 1.888.426.3732 (+1.510.868.2100) numarasından müşteri hizmetleri ile veya A.B.D. dışında lütfen yerel distribütörünüzle irtibat kurun.

	Game Ready Sistemi sadece elektrik çarpması, yangın ve mekanik tehlikeler açısından EN 60601-1:2006 + A1:2013, IEC 60601-1:2012, IEC 60601-1-6:2010 (3. Ed.) + A1:2013, IEC 60601-1-11:2010 ve ANSI/AAMI ES60601-1:2005(R)2012 ile uyumludur.
	Doğrudan Akımdan Güç alır
	BF Tipi Uygulanan Kısımlar
	Uyarı: Cihazı kullanmadan önce Kullanma Talimatını tamamen okuyup anlamak şarttır. Çalıştırma talimatını izlememek ciddi yaralanmaya neden olabilir.
	Dikkat: Kullanma Talimatına Başvurun
	Üretici
	Belirli bir ülkede “üretilme” sembolü (XXXX)
	Belirli bir ülkede “monte edilme” sembolü (XXXX)

AYRINTILI KULLANMA TALİMATI

Kullanıcıların bu cihazı kullanmadan önce bu Kullanıcı El Kitabını tamamen okumaları gereklidir.

Bu cihazı doktorunuzun tedavilerinizin sıklığı ve süresi hakkında belirli önerileri olmadan kullanmayın.

En sık öneri soğuk tedaviyi günde 4 kez, her defasında yaklaşık 30 dakika ve tedaviler arasında en az 30 dakika arayla kullanmaktır.

Sıcaklık ayarlanabilir ama soğuk tedavisinden en fazla faydanın 4,5 °C–15,5 °C (40 °F–60 °F) sıcaklık aralığında alındığı bildirilmiştir.

Genel olarak bildirilen kompresyon önerileri cerrahi veya yaralanmadan sonraki ilk 24-48 saat boyunca “No pressure” (Basınç yok) veya “Low” (Düşük) basınç ayarlarından ilk 48 saatten sonra ancak durum rahatsa “Medium” (Orta) veya “High” (Yüksek) duruma yükseltmektir.

“High” (Yüksek) basıncın eğer yataktan çıkamıyorsanız asla uygulanmamasını öneriyoruz.

ÇALIŞMA MODLARI

Manuel (Manual) Mod: Sistem otomatik olarak bu modda başlar ve kullanıcının tedavi süresi ve basınç ayarlarını ayarlamasını mümkün kılar.

Program Modu: Bu mod kullanıcının belirli bir basınç ayarında sürekli olarak, ayarlanmış bir süre tedavi ve sonra ayarlanmış bir süre uyku (tedavi yok) sağladığı altı tedavi programından birini seçmesini mümkün kılar.

Drenaj (Drain) Modu: Bir kullanıcının üniteye bir Hortumu özel bir Hortum Adaptörüyle (ayrı satılır) bağlamasını, Drenaj Moduna girmesini ve ünitenin buz kutusundan suyu Hortum yoluyla boşaltmasını sağlamasını mümkün kılar. Drenaj Moduna program tuşuna basılıp altı programın tümü içinden geçerek erişilebilir. Sistemdeki suyu Drenaj Modundayken boşaltmak için program tuşuna Drenaj Moduna ulaşınca kadar basın. Hortum Adaptörünü Konektör Hortumuna takın, Hortum Adaptörünü bir lavabo üzerine yerleştirin ve Oynat düğmesine basın. Drenaj Modu Kontrol Ünitesinin sıvı pompasını altı dakikaya kadar çalıştırır (buz kutusunu tamamen boşaltmaya yetecek bir süre). Drenaj Modu şu simgelerle gösterilir:



DÜĞMELER















	Güç: Bu düğmeyi Kontrol Ünitesini açıp kapatmak için kullanın.
	Program: Bu düğmeyi mevcut programlardan birini seçmek veya Manuel Moda dönmek için kullanın. Programlar hakkında daha fazla bilgi için bu el kitabında sayfa 11'e bakınız.
	Oynat/Duraklat: Bu düğmeyi bir tedaviyi başlatmak veya duraklatmak için kullanın.
	Süre Ekle: Bu düğmeyi Manuel Modda süre eklemek için kullanın (Program Modunda çalışmaz). 90 dakikaya kadar ekleyebilirsiniz. Süre eklemek veya çıkarmak için tedavi duraklatılmalıdır.
	Süre Çıkar: Düğmeyi Manuel Modda süreyi azaltmak için kullanın (Program Modunda çalışmaz). 90 dakikaya kadar çıkarabilirsiniz. Süre eklemek veya çıkarmak için tedavi duraklatılmalıdır.
	Basınç Seçme: Bu düğmeyi dört basınç ayarından birini seçmek için kullanın: Basınç Yok, Düşük Basınç (5-15 mm Hg), Orta Basınç (5-50 mm Hg) ve Yüksek Basınç (5-75 mm Hg). Basınç seçme, Program Modunda kullanılamaz. Basınç ayarlarını değiştirmek için tedavi duraklatılmalıdır.
	Ses Yüksekliği: Bu düğmeyi ses olması veya olmaması seçeneğini seçmek için kullanın. Sesi susturmak için basın. Alarmlar Ses Yüksekliği (Volume) kapalıyken bile çalar.
	C/F Düğmesi: Bu düğmeyi sıcaklık ekranında Celsius veya Fahrenheit seçmek için kullanın.
	Arka Işık: Bu düğmeyi arka ışığı açmak veya kapatmak için kullanın.

SICAKLIĐI AYARLAMA

Tedavi sırasında uygulanan sıcaklıđı ayarlamak için sıcaklık düğmesini en fazla soğuk miktarı için 3 kar tanesine doğru veya en az soğuk miktarı için 1 kar tanesine doğru çevirmeniz yeterlidir. Düğmeyi ayarlarken ekrandaki "Hedef Sıcaklık" değerinin deđiřeceđine dikkat edin. Sistem seçtiđiniz sıcaklıkla eřleşmek üzere otomatik olarak ayarlanır.

ÖNERİ: Maksimum soğuk miktarı rezervardaki buz miktarı ve sıcaklık ayarlama düğmesinin ayarıyla belirlenir. En düşük sıcaklıkları elde etmek için buzu karıřtırmanız veya ekřiđi tamamlamanız gerekebilir. Yaralanmanın akut fazlarında Game Ready Sistemi tedavi bölgesinden daha büyük miktarlarda ısı giderdiđinden buz daha çabuk erir.

EKRAN

Durum çubuđu: Vol 	Vol 	Kapalı (Sessiz) Açık
Manual  Program 	Manual  Program 	Seçilen moda işaret eder.
Pause 	Pause 	Ünitenin duraklatıldıđına işaret eder.
Play 	Play 	Ünitenin çalıştıđına işaret eder.
Diđer Simgeler:	Hata  Uyku  Batarya 	Bir hataya işaret eder. Hata kodları için sayfa 24-26'daki sorun giderme sayfalarına bakınız. Uyku modu zamanına işaret eder. Kalan batarya kapasitesine işaret eder.
Sıcaklık:	 	Fiili Sıcaklık: Kontrol Ünitesinden çıkan suyun yaklaşık sıcaklıđı. Hedef Sıcaklık: Hedef sıcaklık ayarına işaret eder. Kontrol Ünitesi Fiili Sıcaklık ile Hedef Sıcaklıđı otomatik olarak mümkün olduđunca eřleřtirecektir.

<p>Sistem Program Modunda Çalışırken:</p>	<p>Uyuma süresi geri sayım çubukları.</p> <p>Kalan çalışma süresini gösterir.</p> <p>Çalışma süresi geri sayım çubukları.</p> <p>Kalan uyku süresini gösterir.</p>
<p>Sistem Manuel Modda çalışırken:</p>	<p>Kalan çalışma süresini gösterir.</p>

<p>Bir program seçerken:</p> 	<p>Basıncı gösterir.</p> <p>Actual Temperature</p> <p>55/13</p> <p>50/10</p> <p>45/7</p> <p>40/5</p> <p>°F/°C</p> <p>Pressure Off Low Med High</p> <p>Volume</p> <p>Manual</p> <p>Program</p> <p>Pause</p> <p>Play</p> <p>Sleep Time Run Time</p> <p>Target Temperature</p> <p>Ünitenin uyuyacağı süreyi (Sleep Time) gösterir.</p> <p>Ünitenin çalışacağı süreyi (Run Time) gösterir.</p>
---	--

<p>Basıncı:</p> 	<p>Off Low Med High</p> <p>Off Low Med High</p> <p>Off Low Med High</p> <p>Off Low Med High</p>
--	---

SİSTEMİ ÇALIŞTIRMA

GRPro 2.1 Sisteminizi çalıştırmak için şunlara gereksiniminiz vardır:

- Rezervuar içindeki doldurma hattı etiketleriyle belirtildiği şekilde buz ve suyla doldurulmuş Kontrol Ünitesi. Optimum performans önce 1,5 litre su ekleyerek ve sonra rezervuarı en üstüne kadar suyla doldurarak elde edilir.
- Game Ready tarafından sağlanan güç kaynağı.
- Konektör Hortumu.
- Sargı (bir Isı Değiştirici ve Kılıf dahildir).

Notlar:

- Sargı bir iç Isı Değiştirici ve dış Kılıftan oluşur. Kılıf ve Isı Değiştirici kombinasyonuna bu el kitabı boyunca bir "Sargı" adı verilir. Uygun performans sağlamak üzere mutlaka ATX Serisi Isı Değiştiricileri kullanın.
- Kontrol Ünitesi kullanım sırasında stabil bir yüzeye (yer veya bir masa gibi) konmalıdır.
- Sistemi yüksek çevre sıcaklığının bulunduğu bir ortamda kullanmanın yeterli soğutma sağlama kapasitesini etkileyebileceğine veya buz ömrünü sınırlandırabileceğine dikkat edin.
- Sistemi bir Game Ready isteğe bağlı batarya paketiyle (ayrı satılır) kullanacaksanız lütfen o batarya paketiyle gelen kullanma talimatına başvurun.

Uyarı:

- FSP Güç Kaynağını kullanırken GRPro 2.1 Kontrol Ünitez çalıştırma öncesinde topraklanmış bir elektrik çıkışı kullanılmalıdır. Mega MDM-030-A120-5396 güç kaynağını kullanırken topraklanmış bir elektrik çıkışı gerekmez.
- Kontrol Ünitesini, Konektör Hortumu veya güç kablosuna takılma riskini minimuma indirecek şekilde konumlandırın.

Önlemler:

- Bu el kitabındaki talimatı ve tıbbi sağlayıcınızın talimatını uygun şekilde izlememek uygun tedaviyi engelleyebilir veya iletilmesini önleyebilir.
- Elektrik çarpması riskinden kaçınmak için Kontrol Ünitesini buz ve suyla doldurmadan önce Kontrol Ünitesinin fişini elektrik çıkışından çekin.

- 1 Buz kutusu kapağını açmak için kapak serbest bırakma düğmesine basın.

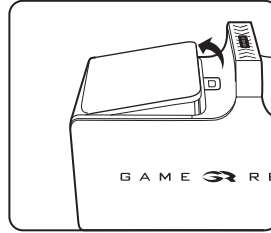
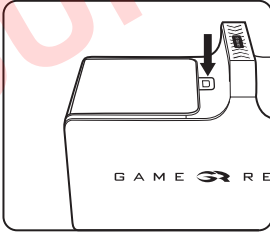

- 2 Rezervuar içindeki etikette belirtilen doldurma hattına kadar su ekleyin. AŞIRI DOLDURMAYIN. Rezervuar üstüne buz ekleyin.

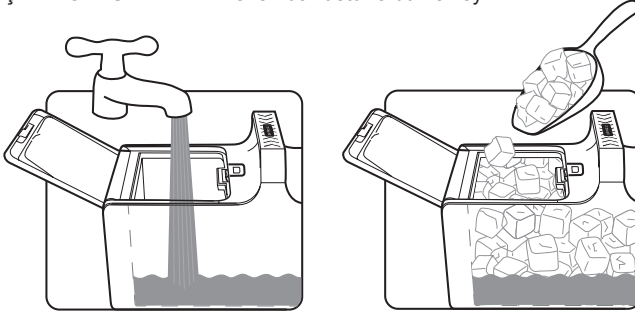

- 3 Buz kutusu kapağını kapatın. Tıkladığını duyduğunuzdan emin olun.

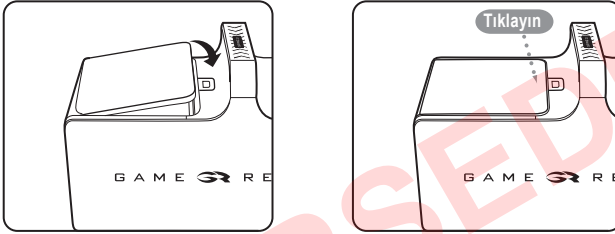

- 4 Kontrol Ünitesini kullanmayı planladığınız konuma yerleştirin. Kontrol Ünitesi gösterildiği gibi sadece dik oryantasyonda kullanılmalıdır. Kontrol Ünitesi yan tarafına konursa sızdırır.

- 5 AC Adaptörü Kontrol Ünitesinin uç panelindeki yuvaya takın ve sonra AC Adaptörü bir elektrik çıkışına takın. Kontrol Ünitesindeki güç göstergesi ışığının (turuncu renkli) yanması gerekir. Güç düğmesine basın. (⏻) Ekranın yanması ve Kontrol Ünitesinin iki kez bip sesi çıkarması gerekir. Güç göstergesi ışığının turuncudan yeşile dönmesi gerekir. Bu göstergeleri görmezseniz bu el kitabında Sorun Giderme Kılavuzunda sayfa 26'daki "Kontrol Ünitesi açılmıyor" kısmına başvurun.

Not: Kontrol Ünitesi bir sarğı takılmadan önce açılmalıdır.

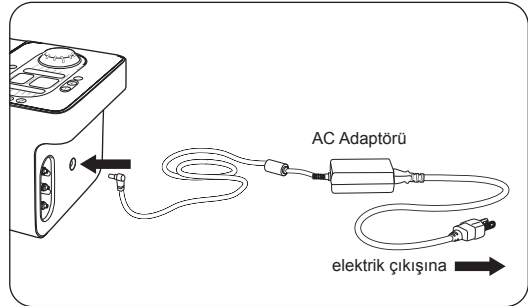

- 6 Konektör Hortumunun daha büyük ucunu (kırmızı düğmeli) Kontrol Ünitesine takın. Tıkladığını duyduğunuzdan emin olun. Ayırmak için kırmızı düğmeye basıp konektörü Kontrol Ünitesinden ayırmanız yeterlidir.

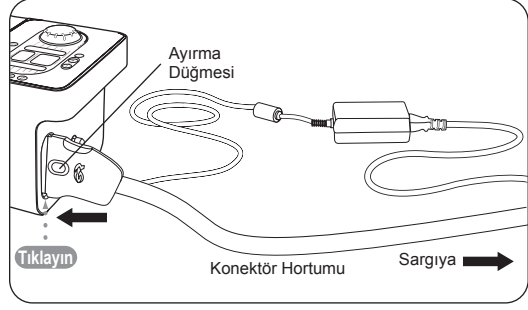

- 7 Seçilen Sargıyı uygulayın (Uygulama talimatı için her Sargı ile gelen Kullanma Kılavuzuna başvurun). Sistemin uygun çalışmasını sağlamak için Sargınızda ATX Serisi Isı Değiştiricileri kullanmak önemlidir.

Dikkat:

- Sargı steril değildir. Doğrudan açık yaralar, döküntüler, enfeksiyonlar veya dikişler üzerine yerleştirmeyin. Sargı, giysiler veya pansuman üzerine uygulanabilir.
- En iyi uyumu sağlamak üzere her uygulamadan önce Sargının tamamen sönmüş olmasını sağlayın.

- 8 Konektör Hortumunun daha küçük ucunu (mavi veya gri düğmeli) Sargıya takın. Tıkladığını duyduğunuzdan emin olun. Ayırmak için mavi veya gri düğmeye basıp konektörü Sargıdan ayırmanız yeterlidir.

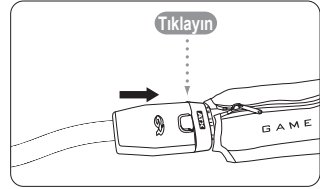
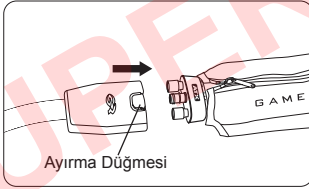



GRPro 2.1 Sisteminizin kurulmasıyla ilgili herhangi bir problem yaşarsanız ABD'de şu telefondan Game Ready Müşteri Hizmetlerini arayın: 1.888.426.3732 (+1.510.868.2100); A.B.D. dışında lütfen yerel distribütörünüzle irtibat kurun.

Uyarılar:



- Bu cihazın kullanımı için sağlık bakımı uygulayıcınızın tedavi önerilerini izleyin.
- GRPro 2.1'in uygun olmayan yerleştirilmesi veya uzun süreli kullanımı doku hasarına neden olabilir.
- BU ÜRÜNÜ KULLANMADAN ÖNCE TÜM ENDİKASYONLAR, KONTRENDİKASYONLAR, DİKKAT EDİLECEK NOKTALAR VE UYARILARI OKUYUN!

- 9 Manual Program  Çalıştırma modunu seçin. Manuel Mod veya Program Modu seçebilirsiniz. Manuel Mod zaman ve basınç ayarlarını özelleştirmenizi mümkün kılar. Program Modu belirli bir basınç ayarında ayarlanmış bir süre boyunca tedavi sağlayan ve sonra ayarlanmış bir süre "uyuyan" (tedavi sağlamayan) altı sürekli otomatik programdan birini seçmenizi mümkün kılar (aşağıda mevcut programlar listesine başvurun). Ünite otomatik olarak Manuel Modda başlar.

Manuel Mod:

	Zamanı +/- düğmelerine basarak beş dakikalık kademelerle ayarlayın.
	Basıncı basınç düğmesini iterek ayarlayın. 4 basınç ayarı içinden seçebilirsiniz: Basınç yok, Düşük Basınç (5-15 mm Hg), Orta Basınç (5-50 mm Hg), Yüksek Basınç (5-75 mm Hg).

Program Modu:

	Program Moduna girmek için program düğmesine basın. Program Modunda ünite seçilen programa göre sürekli olarak çalışır. Daha önce adım 2'de belirtildiği gibi buz ve suyu bittikçe doldurmanız gerekecektir.
	Aşağıdaki programlar içinden seçebilirsiniz: (Mevcut programları kaydırmak için Program Düğmesini itin.) Program 1: 30 dakika açık, 30 dakika uyku. Basınç yok. Program 2: 30 dakika açık, 30 dakika uyku. Düşük basınç. Program 3: 30 dakika açık, 30 dakika uyku. Orta basınç. Program 4: 30 dakika açık, 60 dakika uyku. Basınç yok. Program 5: 30 dakika açık, 60 dakika uyku. Düşük basınç. Program 6: 30 dakika açık, 60 dakika uyku. Orta basınç. Program d: Drenaj Modu. Lütfen ayrıntılar için bu el kitabında sayfa 5'e başvurun.

- 10  ACCEL Teknolojili Game Ready tedavinizi başlatmak için oynat/duraklat (play/pause) düğmesine basın. Tedavinizi herhangi bir zamanda durdurmak için oynat/duraklat (play/pause) düğmesine basın.

- 11 Hedef sıcaklığınızı (Hedef Sıcaklık penceresinde gösterilir) düğmeyi çevirerek ayarlayın. En soğuk tedavi için düğmeyi üç kar tanesine doğru saat yönünde çevirin. Daha sıcak tedavi için düğmeyi bir kar tanesine saat yönünün tersine çevirin.



- 12 Hedef sıcaklığınızı sürdürmek için su ve buz gerektiği şekilde ve Adım 2'de belirtildiği şekilde düzeyleri azaldıkça doldurun.

- 13 Kullandıktan sonra
- AC Adaptörü ve Konektör Hortumunu Kontrol Ünitesinden çıkarın
 - Kapıyı açmak için kapı serbest bırakma düğmesine basın
 - Buz ve suyu dikkatle dışarı dökün
 - Varsa fazla suyu silerek giderin

SAKLAMA

Sistemle o günlük işiniz bittiğinde:

- AC Adaptörü ve Konektör Hortumunu Kontrol Ünitesinden çıkarın.
- Kapıyı açmak için kapı serbest bırakma düğmesine basın.
- Buz ve suyu dikkatle dışarı dökün.
- Varsa fazla suyu silerek giderin.
- Kontrol Ünitesini içinin kurumasını mümkün kılmak üzere kapağı tamamen açık olarak saklayın ve rezervuar mührünü koruyun. Kontrol Ünitesini bir Taşıma Çantası veya başka bir güvenli konumda saklayın. GRPro 2.1 Kontrol Ünitenizin değerli bir ekipman olduğunu ve bir dizüstü bilgisayar gibi çok dikkatli muamele edilmesi gerektiğini unutmayın.

Saklama Sıcaklığı Koşulları: 1 °C–50 °C
Bağıl Nem: %10–%95 yoğunlaşmayan

Dikkat: Aşırı düşük veya yüksek sıcaklıklarda (1 °C altında veya 50 °C üzerinde) tutmayın. Sıcak veya donma sıcaklığında bir arabada bırakmayın. Kontrol Ünitesini doğrudan güneş ışığında bırakmayın. UV ışık Kontrol Ünitesine zarar verebilir veya rengini bozabilir.

TEMİZLEME

SİSTEM

İstenirse sistem (Kontrol Ünitesi, Hortumlar ve Sargılar), bir izopropil alkol ve su karışımı geçirilip kompresyonsuz ("off" (kapalı)) çalıştırılabilir. Bunu Kontrol Ünitesinin kompresyonsuz ("off" (kapalı)) ayarda sadece temiz suyla çalıştırılması izlenmelidir.

KONTROL ÜNİTESİ

Kontrol Ünitesinin dış kısmı ve rezervuarın görünür iç yüzeyleri yumuşak bir bez ve aşağıdaki temizlik ajanlarından biri kullanılarak temizlenebilir.

- Hafif deterjan
- %70 İzopropil alkol
- Antifect® FF
- Mikrozid® Hassas Mendiller
- Kuaternal amonyum (Virex® gibi – tipik olarak sadece bir klinik ortamında bulunur)
- Cavicide®

İşlem:

- Seçtiğiniz temizlik ajanı için üreticinin talimatı ve önlemlerini izleyin.
- Seçilen temizleyiciyi yumuşak bir beze uygulayın ve Kontrol Ünitesinin tüm yüzeylerini silin.
- Çantada saklamadan önce Kontrol Ünitesinin tamamen kurumasını bekleyin.
- Kontrol Ünitesi gerektiğince temizlenmelidir.

ŞUNLARI KULLANMAYIN:

- Fenol bazlı dezenfektanlar (Amphyl® gibi – tipik olarak sadece bir klinik ortamında bulunur).
- Kontrol Ünitesi üzerinde herhangi bir solvent bazlı temizleyici. Aksi halde plastik kısımlar zarar görür ve garantiniz geçersiz olur.
- Kontrol Ünitesini temizlemek için çizici materyaller. Aksi halde plastik kısımlar zarar görür ve garantiniz geçersiz olur.

Dikkat: Kontrol Ünitesi su geçirmez bir cihaz değildir. Kontrol Ünitesine herhangi bir sıvı doğrudan püskürtmeyin, Kontrol Ünitesini sıvıya batırmayın veya Kontrol Ünitesinin ön panel yüzeyinde herhangi bir sıvının birikmesine izin vermeyin.

KONEKTÖR HORTUMU

Konektör Hortumunun yüzeyi yumuşak bir bez ve aşağıdakilerden biri kullanılarak temizlenebilir.

- Hafif deterjan
- Steri-Fab®
- Antifect® FF
- Mikrozid® Hassas Mendiller
- %70 İzopropil alkol
- Kuaternal amonyum (Virex® gibi) veya Cavicide® kullanılmasını önermiyoruz.

ŞUNLARI KULLANMAYIN:

- Fenol bazlı dezenfektanlar (Amphyl® gibi – tipik olarak sadece bir klinik ortamında bulunur).
- Herhangi bir solvent bazlı temizleyici. Aksi halde plastik kısımlar zarar görür ve garantiniz geçersiz olur.
- Çizici materyaller. Aksi halde plastik kısımlar zarar görür ve garantiniz geçersiz olur.
- Herhangi bir petrol bazlı kayganlaştırıcı. Aksi halde o-halkalar zarar görür ve garantiniz geçersiz olur. Kayganlaştırma gerekiyorsa silikon sprey kullanımı önerilir.

SARGILAR

Isı Değiştiriciyi Kılıftan yavaşça çıkarın. Kılıfı hafif bir deterjan veya antibakteriyel sabun kullanarak soğuk suda elle yıkayın. Yumuşatıcı kullanmayın. Asarak kurutun.

Gerekirse, Isı Değiştiricinin dış yüzeyi ticari çamaşır suyu içermeyen temizlik mendilleri kullanılarak silinebilir veya çok az miktarda hafif deterjan veya antibakteriyel sabun kullanılarak elle yıkanabilir. MAKİNEYLE YIKAMAYIN.

Daha fazla bilgi için ayrı Sargılarla gelen Sargı Kullanma Kılavuzuna başvurun.

TAŞIMA ÇANTASI

Taşıma Çantası yumuşak bir bez veya fırça ve yumuşak bir deterjan kullanılarak temizlenmelidir. İstenirse Çanta üzerinde Febreze® veya eşdeğeri kullanılabilir. Taşıma Çantasının yüzeyinde biyolojik materyal varsa bu yüzeyleri dekontamine etmek için Steri-Fab® kullanılabilir.

Herhangi bir ürünü zarar vermeyeceğinden emin olmak için önce çantanın küçük bir kısmında deneyin.

Not: GRPro 2.1 Sistemini çalıştırmak için Taşıma Çantasından çıkarmanız gerekmez. Çantanın ana bölmesi ve uç panelinin fermuarını açmanız yeterlidir. Rezervuarı buz ve suyla doldurun. Konektör Hortumu ve AC Adaptörünü Kontrol Ünitesinin uç paneline takın ve AC Adaptörü bir elektrik çıkışına takın.

BAKIM

Rezervuar filtresi gerekirse incelenebilir, temizlenebilir ve/veya değiştirilebilir.

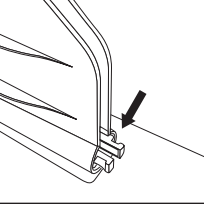

- 1 Filtreyi buz rezervuarı içinde tanımlayın.

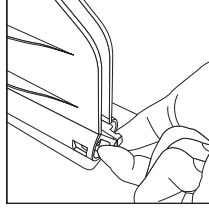

- 2 İki parmak kullanarak dışarıya doğru çıkan iki çıkıntıyı tutun ve sıkın.

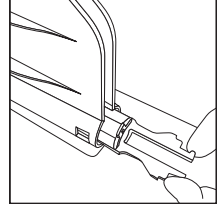

- 3 Filtreyi kaydırarak dışarı çıkarın.

- 4 Filtreden kalıntıları yıkayın ve herhangi bir belirgin hasar bulgusu olmadığından emin olun.

Sorularınız varsa veya yeni bir filtre sipariş etmek istiyorsanız A.B.D.'de şu numaradan Game Ready Müşteri Hizmetlerini arayın: 1.888.426.3732 (+1.510.868.2100); ABD dışından lütfen yerel distribütörünüzle irtibat kurun.

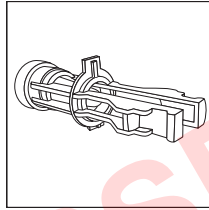

- 5 Filtreyi tekrar takmak veya yeni bir filtre kurmak için önce filtrenin plastik çıkıntı yukarıya bakacak şekilde uygun şekilde yönlendirilmiş olmasını sağlayın. Filtre uygun şekilde yönlendirilmemişse, dışarıya doğru olan çıkıntı filtrenin yerine kayarak girmesini önler.

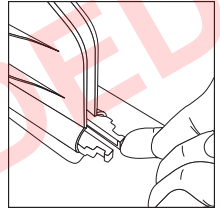

- 6 Filtrenin yerine tekrar tıklayarak oturmasını hissedecek ve duyacaksınız.

Kullanıcı, rezervuar filtresinin bakımını yapmak dışında herhangi bir ürün servisi veya modifikasyonu yapmamalıdır. GRPro 2.1 Sisteminize servis gerekiyorsa, A.B.D.'de şu numaradan Game Ready Müşteri Hizmetlerini arayın: 1.888.426.3732 (+1.510.868.2100); ABD dışından lütfen yerel distribütörünüzle irtibat kurun.

AKSESUARLAR

GRPro 2.1 Kontrol Ünitesi şu aksesuarlardan herhangi biriyle kullanılabilir:

- ATX Serisi Isı Değiştiriciler kullanan herhangi bir Game Ready Sargısı (başka bir üreticiden sargılar bu Sistemle KULLANILAMAZ)
- Game Ready tarafından sağlanan FSP Group, Inc. Güç Kaynağı model FSP 030-RCAM ve Hastane Sınıfı Güç Kablosu veya Mega MDM-030-A120-5396 güç kaynağı
- Game Ready tarafından sağlanan Konektör Hortumu
- Game Ready Taşıma Çantası
- Game Ready Drenaj Modu Adaptörü

KULLANIM ENDİKASYONLARI

Dikkat: Amerika Birleşik Devletleri Kanunlarına göre bu cihaz sadece bir lisanslı sağlık bakımı uygulayıcı tarafından veya emriyle satılabilir.

- **Bu cihazın kullanma süresi ve sıklığı için sağlık bakımı uygulayıcınızın tedavi önerilerini izleyin.**

GRPro 2.1 Sistemi soğuk ve kompresyon tedavilerini kombine eder. Akut yaralanmaları, soğuk ve kompresyonun endike olduğu ödem, şişlik ve ağrıyı azaltmak üzere tedavi etmesi amaçlanmıştır. Hastaneler, poliklinikler, spor antrenman ortamları veya ev ortamında lisanslı sağlık bakımı uzmanları tarafından kullanılması amaçlanmıştır.

KONTRENDİKASYONLAR

Önemli: Sargıya spesifik kontrendikasyonlar ve uyarılar için sargı kullanıcı el kitabını okuyun.

Game Ready Sistemi veya herhangi bir kompresyon tedavisi cihazı kullanılarak Kompresyon Tedavisi aşağıdaki hastalarda kullanılmamalıdır:

- Etkilenen bölgede enflamatuar flebitin akut evrelerinde olanlar.
- Etkilenen bölgede derin ven trombozu düşündüren herhangi bir mevcut klinik bulgusu olanlar.
- Etkilenen bölgede belirgin arteriyoskleroz veya başka vasküler iskemik hastalığı olanlar.
- Herhangi bir önemli risk faktörü veya mevcut emboli klinik bulgusu (örn. pulmoner emboli, serebral enfarktüs, atriyal fibrilasyon, endokardit, miyokard enfarktüsü veya ateromatöz embolik plak) olanlar.
- Etkilenen bölgede artmış venöz veya lenfatik geri dönüşün istenmediği bir durumu olan (örn. karsinom).
- Etkilenen bölgede dekompanse hipertoni olanlar.

Game Ready Sistemi veya başka herhangi bir kriyoterapi cihazı kullanılarak Kriyoterapi aşağıdaki hastalarda kullanılmamalıdır:

- Etkilenen bölgede önemli vasküler bozukluğu (örn. daha önceki donma, diyabet, arteriyoskleroz veya iskemi nedeniyle) olanlar.
- Trombozu etkileyen bilinen hematolojik diskrazileri (örn. paroksizmal soğuk hemoglobinüri, kriyoglobulinemi, orak hücreli anemi, serum soğuk aglütinineri) olanlar.

UYARILAR

- Bu cihazın kullanma süresi ve sıklığı için sağlık bakımı uygulayıcınızın tedavi önerilerini izleyin.
- Game Ready Sisteminin uygun olmayan şekilde yerleştirilmesi veya uzun süre kullanımı doku hasarına yol açabilir.
- Ameliyattan hemen sonra, ve özellikle sedasyon altındayken veya normal ağrı hissini değiştirebilecek herhangi bir ilaç kullanırken özellikle dikkatli olun. Tedavi edilen bölgenin cildini sık sık kontrol edin ve gerekirse orta ila yüksek (daha ılık) sıcaklık ayarları kullanın veya tedaviler arasında daha fazla süre bırakın.
- Sargı ile cilt arasında bir giysi tabakası tüm hastalar için önerilir.
- Tedavinin seyri sırasında hastalar tedavi edilen bölgenin cildi, çevreleyen bölge ve tedavi edilen uzvun parmaklarını (geçerliyse) herhangi bir yanma, kaşıntı, artmış şişlik veya ağrı açısından izlemelidir. Bu bulgulardan herhangi biri mevcutsa veya cilt görünümünde herhangi bir değişiklik olursa (veziküller, artmış kızarıklık, renk değişikliği veya diğer farkedilebilir cilt değişiklikleri gibi) hastaların tedavi kullanımını kesip bir doktora başvurmaları önerilir.
- Game Ready Sargıları steril değildir; doğrudan açık yaralar, döküntüler, enfeksiyonlar veya dikişler üzerine yerleştirmeyin. Sargı, giysiler veya pansuman üzerine uygulanabilir.
- Game Ready Sargıları çok sayıda konfigürasyonda sağlanmaktadır ama tüm olası fizyolojik kullanımlarda kullanılmaları amaçlanmamıştır. Örneğin, Ayak Bileği Sargısı ayak parmaklarında kullanılmak ve Bel Sargısı abdominal bölgede kullanılmak üzere tasarlanmamıştır.

Game Ready Sistemiyle Kompresyon Tedavisi sadece aşağıdaki hastalarda lisanslı bir sağlık bakımı uygulayıcısının gözetimi altında kullanılmalıdır:

- Etkilenen bölgede açık bir yarası olanlar (yaranın Game Ready kullanımı öncesinde pansumanı yapılmış olmalıdır).
- Etkilenen bölgede stabil olmayan (tedavi edilmemiş) ve akut bir kırığı olanlar.
- 18 yaşından küçük olan çocuklar veya geçici (ilaçlara bağlı) veya kalıcı olarak kognitif bozuklukları veya iletişime engelleri olan hastalar.
- Kalp yetmezliği veya konjestif kalp yetmezliği (ekstremiteler veya akciğerlerde ilişkili ödemle birlikte) olanlar.
- Etkilenen bölgede lokalize stabil olmayan bir cilt hastalığı (örn. dermatit, ven ligasyonu, kangren veya yakın zamanlı cilt grefti) olanlar.
- Etkilenen bölgede erisipel veya diğer aktif enfeksiyonu olanlar.

Game Ready Sistemi ile kriyoterapi aşağıdaki hastalarda sadece lisanslı bir sağlık bakımı uygulayıcısının gözetimi altında kullanılmalıdır:

- Raynaud hastalığı veya soğuk aşırı duyarlılığı (soğuk ürtikeri) olanlar.
- Hipertansiyon veya aşırı düşük kan basıncı olanlar.
- Diyabeti olanlar.
- Etkilenen bölgede bozulmuş yerel dolaşım veya nörolojik bozukluğu olanlar (çok sayıda cerrahi işlem nedeniyle lokalize bozukluk veya felç dahil).
- Etkilenen bölgede lokalize stabil olmayan bir cilt hastalığı (örn. dermatit, ven ligasyonu, kangren veya yakın zamanlı cilt grefti) olanlar.
- Etkilenen bölgede romatoid artritli olanlar.
- 18 yaşından küçük olan çocuklar veya geçici (ilaçlara bağlı) veya kalıcı olarak kognitif bozuklukları veya iletişime engelleri olan hastalar.



UYARI: Kaliforniya Madde 65'e uymak üzere şu uyarı dahil edilmiştir: Bu ürün sizi Kaliforniya Eyaletince kansere veya üreme toksisitesine neden olduğu bilinen kimyasallar olan kadmiyum, krom, kurşun, polibrominatlı bifeniller veya civaya sizi maruz bırakabilir. Daha fazla bilgi için www.prop65warnings.ca.gov adresine gidin.

DİKKAT EDİLECEK NOKTALAR

- Elektrik çarpması riskinden kaçınmak için Kontrol Ünitesinden herhangi bir paneli çıkarmayın. Muhafazayı açmak Game Ready garantisini geçersiz kılar. Tüm servis ve tamirler için ABD'de şu numaradan Game Ready Müşteri Hizmetlerini arayın: 1.888.426.3732 (+1.510.868.2100); A.B.D. dışında lütfen yerel distribütörünüzle irtibat kurun.
- Elektrik çarpması riskinden kaçınmak için kullanılmıyorken veya buz ve su eklemeyen ya da boşaltmadan önce Sistemi daima kapatın ve güç hattı kablosunu elektrik çıkışından ayırın.
- Game Ready tarafından sağlananlar dışında herhangi bir AC adaptörü kullanmayın. Başka adaptörler kullanılması elektrik çarpmasına neden olabilir ve Game Ready garantisini geçersiz kılar.
- Ürününüzün zarar görmesinden kaçınmak için Sistemi buz kutusunda herhangi bir su olmadan çalıştırmayın.
- Elektrik çarpması, ürün arızası veya hasarından kaçınmak için Sistemi asla zarar görmüş güç kabloları veya Konektör Hortumları veya başka mekanik hasar varsa ya da ünite başka şekilde tamamen çalışır durumda değilse çalıştırmayın.
- Ürününüzde olası hasarı önlemek için buz kutusuna sıcak su dökmeyin. Sistem sıcak suyla çalışmak üzere tasarlanmamış ve test edilmemiştir.
- Buz kutusunda buz ve su dışında bir şey kullanmayın.
- Ürününüzün zarar görmesinden kaçınmak için Kontrol Ünitesini kapağından kaldırmayın. Kontrol Ünitesini sadece sapı kullanarak taşıyın.
- Ürününüzde olası hasardan kaçınmak için Game Ready Sistemiyle başka üreticilerin sargılarını kullanmayın.
- Ürününüzde hasardan kaçınmak için Kontrol Ünitesini bir Konektör Hortumu takılı olmadan çalıştırmayın.
- Yaralanmadan kaçınmak için Sistemin güç kabloları ve Konektör Hortumuna takılmamaya dikkat edin.
- Kullanıldığında hortum ve kordon yerleşimini izleyin. Olası boğulmalardan kaçınmak için kullanılmadığında hortumlar ve kabloları saklayın.
- Sistemi hortumlar ve kablolar dahil olmak üzere çocuklar ve evcil hayvanlardan uzak tutun.
- Küçük kısımları kullanırken herhangi bir yutma veya solunmaları olasılığını azaltmak için dikkatli olun.
- GRPro 2.1 Kontrol Ünitesi teknik bir tıbbi cihazdır. Ürününüzde hasardan kaçınmak için bir dizüstü bilgisayarı kullanırken gösterdiğiniz özeni gösterin. Düşürmeyin, tekmelemeyin veya başka şekilde gereksiz kötü davranmayın. Bu tür kötü davranma tüm Game Ready garantilerini geçersiz kılar. AC Adaptörü veya batarya paketini saklama veya taşıma için buz kutusu içine koymayın.



- Kontrol Ünitesi veya ambalajındaki bu sembol bu ürünün ev tipi atığınızla atılmaması gerektiğine işaret eder. Elektrikli ve elektronik atığınızı nereye atacağını öğrenmek açısından yardım için lütfen yerel şehir/belediye atık atma servisi bürosu veya Game Ready ile irtibat kurun.
- Sargılar için özel bir atma gerekliliği yoktur.

SPESİFİKASYONLAR

Büyükölçü: 413 mm uzunluk x 197 mm genişlik x 235 mm yükseklik (16,25 x 7,75 x 9,25 inç),

Taşıma Çantası hariç

Ağırlık: Boşken 3,3 kg, buz ve suyla doluyken yaklaşık 8,2 kg.

Basınç düzeyi: 5 mm Hg'den 75 mm Hg'ye kadar döngü

AC güç: 100-240 V ~, 50-60 Hz, 1,6 A

DC giriş: 12 V/2,5 A

- Ekipmanın maksimum çalışma sıcaklığı 1 °C–40 °C (33,8 °F–104 °F) şeklindedir.
- Ekipmanın maksimum çalışma rakımı 3,000 metre (9,843 fit) şeklindedir.
- Kontrol Ünitesinin beklenen hizmet ömrü 5 yıldır. Kontrol Ünitesiyle gönderilen parçalar ve aksesuarların beklenen hizmet ömrü 2 yıldır.

Elektrik çarpmasına karşı koruma:

GRPro 2.1 Sistemi bir FSP Group, Inc. model FSP 030-RCAM güç kaynağına bağlandığında Sınıf I (koruyucu toprak) ve Mega MDM-030-A120-5396 güç kaynağına bağlandığında Sınıf II olduğu sayılır.

MDM-030-A120-5396 güç kaynağının evde kullanılması amaçlanmıştır. FSP 030-RCAM güç kaynağının evde kullanılması amaçlanmamıştır.

Suyun zararlı girmesine karşı koruma:

Bu ürün suyun girmesine karşı normal koruma sağlar. MDM-030-A120-5396 güç kaynağıyla kullanıldığında cihaz IP22 derecesiyle sınıflandırılır ve bu damlayan suya karşı koruma sağlar.

Kirlilik derecesi sınıflandırması:

Bu ürün Kirlilik derecesi 2 olarak sınıflandırılmıştır.

Yanıcı anestetikler veya oksijen varlığında güvenlik derecesi:

Oksijenden zenginleştirilmiş bir ortamda veya yanıcı anestetikler varlığında kullanım için uygun değildir.

Elektromanyetik enterferans:

Bu ekipman test edilmiş ve IEC 60601-1-2:2007 ve IEC 60601-1-2:2014'te tıbbi cihazlar sınırlarıyla uyumlu olduğu bulunmuştur. Bu sınırlar tipik bir tıbbi kurulumda zararlı enterferansa karşı makul koruma sağlamak üzere tasarlanmıştır.

Bu ekipman radyofrekans enerjisi oluşturur, kullanır ve saçılabilir ve talimatla uyumlu olarak kurulmazsa ve kullanılmazsa çevresindeki diğer cihazlarla zararlı enterferans oluşturabilir. Ancak belirli bir kurulumda enterferans oluşacağı garantisizdir.

Bu ekipman, ekipmanın kapatılıp açılmasıyla belirlenebileceği şekilde diğer cihazlarda zararlı enterferansa neden olursa kullanıcının aşağıdaki önlemlerden biri veya birkaçıyla enterferansı düzeltmeye çalışması önerilir:

- Alan cihazın yerini veya yönünü değiştirin.
- Ekipman arasındaki mesafeyi artırın. Ekipmanı diğer cihazın/cihazların bağlı olduğundan farklı bir devredeki bir çıkışa takın.
- Yardım için üretici veya saha servisi teknisyeniyle irtibat kurun.

Cihazın ortopedi merkezleri, tedavi klinikleri, atletik eğitim tesisleri, hastaneler, bakımevleri, tıbbi merkezler ve ayrıca hasta evlerinde kullanılması amaçlanmıştır. Cihaz elektromanyetik parazit şiddetinin yüksek olduğu bir ortamda kullanılmamalıdır.

Cihaz ağır elektromanyetik parazit nedeniyle bir performans kaybı veya bozulması yaşarsa cihazın güvenli bir şekilde çalışmaya devam etmesi beklenir.

Cihaz herhangi bir taşınabilir ve mobil RF iletişim ekipmanından en az 30 cm (12 inç) uzakta kullanılmalıdır.

IEC/EN 60601-1-2 uyarınca Elektromanyetik Uyumluluk Bilgisi

Emisyonlar için Tablo 1

KILAVUZ VE ÜRETİCİNİN BEYANI – ELEKTROMANYETİK EMİSYONLAR		
GRPro 2.1'in aşağıda belirtilen elektromanyetik ortamda kullanılması amaçlanmıştır. GRPro 2.1 müşteri veya kullanıcısı böyle bir ortamda kullanılmasını sağlamalıdır.		
EMİSYON TESTİ	UYUM	ELEKTROMANYETİK ORTAM – KILAVUZ
RF emisyonları CISPR 11	Grup 1	GRPro 2.1 sadece dahili işlevi için RF enerjisi kullanır. Bu nedenle, RF emisyonları çok düşüktür ve yakındaki elektronik ekipmanda herhangi bir enterferans oluşturması beklenmez.
RF emisyonları CISPR 11	Sınıf B	GRPro 2.1 mesken amaçlı olarak kullanılan binaları besleyen kamusal, düşük voltajlı güç kaynağı ağına doğrudan bağlı olan mesken amaçlı binalar dahil tüm binalarda kullanıma uygundur.
Harmonik emisyonlar IEC 61000-3-2	Sınıf A	
Voltaj oynamaları/ titreme emisyonları IEC 61000-3-3	Uyumlu	

SUPERSEDED

Geçici Elektromanyetik Bağışıklık için Tablo 2

KILAVUZ VE ÜRETİCİNİN BEYANI – ELEKTROMANYETİK BAĞIŞIKLIK

GRPro 2.1'in aşağıda belirtilen elektromanyetik ortamda kullanılması amaçlanmıştır. GRPro 2.1 müşteri veya kullanıcısı böyle bir ortamda kullanılmasını sağlamalıdır.

BAĞIŞIKLIK TESTİ	IEC 60601 TEST DÜZEYİ	UYUM DÜZEYİ	ELEKTROMANYETİK ORTAM – KILAVUZ
Elektrostatik deşarj (ESD) IEC 61000-4-2	± 6 kV temas ± 8 kV hava	± 6 kV temas ± 8 kV hava	Yerler tahta, beton veya karo seramik olmalıdır. Yerler sentetik materyalle kaplıysa bağılı nem en az %30 olmalıdır.
Elektriksel hızlı geçiş/patlama IEC 61000-4-4	± 2 kV, güç kaynağı hatları için ± 1 kV giriş/çıkış hatları için	± 2 kV, güç kaynağı hatları için ± 1 kV giriş/çıkış hatları için	Ana şebeke güç kalitesi tipik bir ticari veya hastane ortamındaki gibi olmalıdır.
Kabarma IEC 61000-4-5	± 1 kV, hattan/hatlardan hatta/hatlara ± 2 kV, hattan/hatlardan toprağa	± 1 kV, hattan/hatlardan hatta/hatlara ± 2 kV, hattan/hatlardan toprağa	Ana şebeke güç kalitesi tipik bir ticari veya hastane ortamındaki gibi olmalıdır.
Güç kaynağı giriş hatlarında voltaj düşmeleri, kısa kesintiler ve voltaj oynamaları IEC 61000-4-11	<%5 U_T (>%95 düşmesi U_T) 0,5 döngü için %40 U_T (%60 düşmesi U_T) 5 döngü %70 U_T (%30 düşmesi U_T) 25 döngü <%5 U_T (>%95 düşmesi U_T) 5 s için	<%5 U_T (>%95 düşmesi U_T) 0,5 döngü için %40 U_T (%60 düşmesi U_T) 5 döngü %70 U_T (%30 düşmesi U_T) 25 döngü <%5 U_T (>%95 düşmesi U_T) 5 s için	Ana şebeke güç kalitesi tipik bir ticari veya hastane ortamındaki gibi olmalıdır. GRPro 2.1 kullanıcısı ana şebeke gücü kesilmesi sırasında devam eden çalışma gerektiriyorsa GRPro 2.1'in kesintisiz bir güç kaynağı veya bir bataryadan güç alması önerilir.
Güç frekansı (50/60 Hz) manyetik alanı IEC 61000-4-8	3 A/m	3 A/m	Güç frekansı manyetik alanları tipik bir ticari veya hastane ortamında tipik bir konum için karakteristik düzeylerde olmalıdır.

NOT U_T test düzeyinin uygulanmasından önce AC ana şebeke voltajıdır.

RF Elektromanyetik Bağışıklık için Tablo 3

KILAVUZ VE ÜRETİCİNİN BEYANI – ELEKTROMANYETİK BAĞIŞIKLIK			
GRPro 2.1'in aşığıda belirtilen elektromanyetik ortamda kullanılması amaçlanmıştır. GRPro 2.1 müşteri veya kullanıcı böyle bir ortamda kullanılmasını sağılamalıdır.			
BAĞIŞIKLIK TESTİ	IEC 60601 TEST DÜZEYİ	UYUM DÜZEYİ	ELEKTROMANYETİK ORTAM – KILAVUZ
İletilen RF IEC 61000-4-6	3 Vrms 150 kHz–80 MHz	3 Vrms	Taşınabilir ve mobil RF iletişim ekipmanı GRPro 2.1'in kablolar dahil herhangi bir kısmına verici frekansı için geçerli denklemlerle hesaplanan önerilen ayırma mesafesinden daha yakın kullanılmamalıdır. Önerilen ayırma mesafesi $d = 1,2 \sqrt{P}$ 80 MHz–800 MHz
Saçılan RF IEC 61000-4-3	3 V/m 80 MHz–2,5 GHz	3 V/m	$d = 1,2 \sqrt{P}$ 80 MHz–800 MHz $d = 2,3 \sqrt{P}$ 800 MHz–2,5 GHz burada P verici üreticisine göre vericinin watt (W) cinsinden maksimum çıkış gücü derecesi ve d metre (m) cinsinden önerilen ayırma mesafesidir. Bir elektromanyetik saha taraması ^a ile belirlendiğı şekilde sabit RF vericilerinden alan güçleri her frekans aralığında uyum düzeyinin altında olmalıdır. ^b Aşığıdaki sembole işaretli ekipman çevresinde enterferans oluşabilir: 
NOT 1 80 MHz ve 800 MHz değerlerinde üst frekans aralığı geçerlidir. NOT 2 Bu kılavuz ilkeler tüm durumlarda geçerli olmayabilir. Elektromanyetik propagasyon yapılar, nesnelere ve kişilerden emilme ve yansımadan etkilenir.			
^a Telsiz (hücreli/kablosuz) telefonlar ve kara mobil telsizleri, amatör telsiz, AM ve FM radyo yayını ve TV yayını için baz istasyonları gibi sabit vericilerin alan güçleri teorik olarak doğrulukla öngörülemez. Sabit RF vericilerine bağılı elektromanyetik ortamı değerlendirmek için bir elektromanyetik bölge taraması yapılması düşünölmelidir. GRPro 2.1'in kullanıldığı konumda ölçölen alan gücü yukarıdaki geçerli RF uyum düzeyini geçiyorsa GRPro 2.1 normal çalışmayı doğrulamak üzere izlenmelidir. Anormal performans izlenirse GRPro 2.1 yerini veya yönünü değıştirmek gibi ek önlemler gerekebilir. ^b 150 kHz–80 MHz frekans aralığında alan güçleri 3 V/m altında olmalıdır.			

RF Bağışıklığı için Tablo 4

TAŞINABİLİR VE MOBİL RF İLETİŞİM EKİPMANI VE GRPRO 2.1 ARASINDA ÖNERİLEN AYIRMA MESAFELERİ

GRPro 2.1'in saçılan RF bozukluklarının kontrol edildiği bir elektromanyetik ortamda kullanılması amaçlanmıştır. GRPro 2.1 müşteri veya kullanıcısı taşınabilir ve mobil RF iletişim ekipmanı (vericiler) ile GRPro 2.1 arasında iletişim ekipmanının maksimum çıkış gücüne göre aşağıda önerildiği gibi minimum bir mesafeyi koruyarak elektromanyetik enterferansı önlemeye yardımcı olabilir.

VERİCİNİN ANMA MAKSİMUM ÇIKIŞ GÜCÜ W	VERİCİ FREKANSINA GÖRE AYIRMA MESAFESİ		
	150 KHZ-80 MHZ $d = 1,2 \sqrt{P}$	80 MHZ-800 MHZ $d = 1,2 \sqrt{P}$	800 MHZ-2,5 GHZ $d = 2,3 \sqrt{P}$
0,01	0,12	0,12	0,23
0,1	0,38	0,38	0,73
1	1,2	1,2	2,3
10	3,8	3,8	7,3
100	12	12	23

Yukarıdaki listede bulunmayan bir maksimum çıkış gücü derecesine sahip vericiler için metre (m) olarak önerilen ayırma mesafesi d , P 'nin verici üreticisine göre vericinin watt (W) cinsinden maksimum çıkış gücü derecesi olduğu verici frekansı için geçerli denklem kullanılarak hesaplanabilir.
NOT 1 80 MHz ve 800 MHz değerlerinde üst frekans aralığı için ayırma mesafesi geçerlidir.
NOT 2 Bu kılavuz ilkeler tüm durumlarda geçerli olmayabilir. Elektromanyetik propagasyon yapılar, nesnelere ve kişilerden emilme ve yansımadan etkilenir.

UYARILAR:

Tıbbi Elektrikli Ekipman, EMC açısından özel önlemler gerektirir ve bu Kullanıcı El Kitabında sağlanan EMC bilgisine göre kurulması ve hizmete sokulması gerekir.

Taşınabilir ve mobil RF iletişim ekipmanı Tıbbi Elektrikli Ekipmanı etkileyebilir.

GRPro 2.1 Sisteminin IEC/EN 60601-1-2 bölüm 6.1 ve 6.2 gereklilikleriyle uyumlu olması için AC adaptörü FSP Group Inc. model FSP 030-RCAM veya Mega MDM-030-A120-5396 güç kaynağından güç alması gerekir.

GRPro 2.1 Sisteminin dahili bileşenler için yedek parçalar olarak sattığı ve belirledikleri dışında aksesuarlar, transduserler ve kabloların kullanılması tıbbi elektrikli sistemde artmış emisyonlar veya azalmış bağışıklıklara yol açabilir.

GRPro 2.1 Sistemi diğer ekipmanla üst üste veya yan yana kullanılmamalıdır. Üst üste veya yan yana kullanım gerekiyorsa GRPro 2.1 Sistemi kullanılacağı konfigürasyonda normal çalışmayı doğrulamak için gözlenmelidir.

UYARI: GRPro 2.1 Sisteminin temel performansı şöyledir:

Pnömatik Kompresyon Döngüleri:

Yüksek: sıklık 5-75 mm Hg

Orta: sıklık 5-50 mm Hg

Düşük: sıklık 5-15 mm Hg

Basınç YOK: sargı atmosfere açık olacaktır

Hava Basıncı Doğruluğu: ± 10 mm Hg

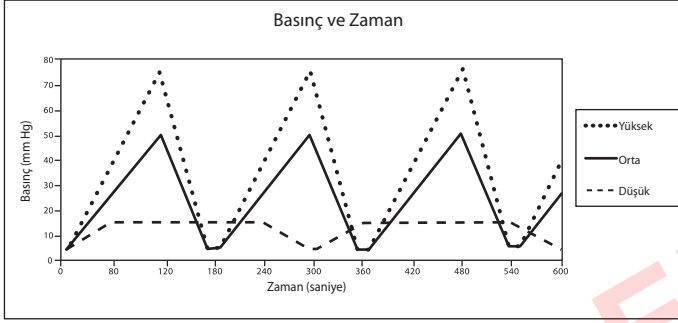









Dolaşan buzlu suyun soğutma sıcaklığı buz kutusundaki buzlu suya yeterli miktarda buz sağlandığı sürece 1 °C (34 °F) ve 10 °C (50 °F) arasında ayarlanabilir.

Su Sıcaklığı Doğruluğu: $\pm 1,1$ °C (± 2 °F)



SUPERSEDED

SORUN GİDERME

HATA	NE ANLAMA GELİR?	NE YAPABİLİRİM?
 01	Hava Basıncı Sensörü: Kontrol Ünitesi başlarken hava basıncı devresini kalibre ederken bir problem saptamıştır.	<ul style="list-style-type: none"> Bunun en olası nedeni Sistemi şişmiş bir Sargı takılı olarak tekrar başlatmanızdır. Sargıyı ayırın, düz olarak bastırarak içinde birikmiş havayı dışarı atın ve tekrar deneyin.
 02	Otomatik Test Hatası – Hava Pompası: Kontrol Ünitesi başlarken hava devresinde elektronik bir problem saptamıştır.	<ul style="list-style-type: none"> Sargıyı Kontrol Ünitesinden ayırın. Kontrol Ünitesini bir Sargı bağlı değilken kapatın ve tekrar açın. Sargıyı tekrar takın ve tedaviye tekrar başlayın. Problem devam ederse, Müşteri Hizmetleri ile irtibat kurun.
 04	Kuru Pompa: Kontrol Ünitesi kuru bir pompa saptamıştır. Sıvı pompasında olası hasarı önlemek için ünite tedaviyi durduracaktır.	<ul style="list-style-type: none"> ATX Serisi Isı Değiştiriciler kullandığınızdan emin olun. Yeni Sargılar kullanıyorsanız rezervuardaki suyun bitmiş olup bu hataya neden olabileceğine dikkat edin. Rezervuarda doldurma hattı gösterge etiketi temelinde yeterli su bulunduğundan emin olun. Aşağıdaki bir Sargı içinden sıvı geçirme talimatına başvurun. Buz kutusu filtresinin tıkalı olmadığını doğrulayın (sayfa 14 içinde filtre bakım talimatına başvurun). Sargı veya Konektör Hortumunda bükülme bulunmadığından emin olun. Kontrol Ünitesini kapatın ve tekrar açın. Hortumu Kontrol Ünitesi ve Sargıdan ayırıp tekrar takın ve her iki bağlantı noktasında duyulabilir bir "tıklama" olduğunu doğrulayın. Sargı içinden aşağıdaki adımları kullanarak sıvı geçirin: <ul style="list-style-type: none"> "Off" (Kapalı, Basınç Yok) seçin. Hortumu üniteye ve sargıya takın. Sargıyı Kontrol Ünitesinin yanına veya daha alçak bir seviyeye (vücut üzerine değil) açık ve düz olarak koyun. Sistemi 2 dakika çalıştırın. Kontrol Ünitesi içinden aşağıdaki adımları kullanarak sıvı geçirin: <ul style="list-style-type: none"> Hortumu Kontrol Ünitesinden çıkarın. Şimdi Kontrol Ünitesindeki Sargı bağlantı konumuna bakın. Üst valf beyaz çıkıntıyı metal konektörle aynı seviyede olacak şekilde içeri itin. Çıkıntıda açıklığı tamamen örtmediğinizden emin olun. Başlat kısmına basın; valften su dışarı çıkmalıdır. Sistemi Tekrar Başlatın.
 06	Aşırı Basınç: Kontrol Ünitesinin hedef hava sıcaklığını aştığına işaret eder.	<ul style="list-style-type: none"> Kontrol Ünitesini kapatın ve tekrar açın. Sargının sağlam bir şekilde uygulandığından emin olun. Tedaviler sırasında ani hareketler yapmayın. Pozisyonda ani bir değişiklik Sargıdaki basınçta hızlı bir değişime neden olup bu hataya yol açabilir.

HATA	NE ANLAMA GELİR?	NE YAPABİLİRİM?
 07	Eksik Basınç: Kontrol Ünitesi hedef maksimum kompresyonuna ulaşamaz. Bu durum sıklıkla Konektör Hortumu, Sargı veya Kontrol Ünitesinden birinde pnömatik kompresyon devresinde bir sızıntı olduğuna işaret eder. Veya Sargınızdaki kanca ve halka tutturucu aşındığı için oluşabilir.	<ul style="list-style-type: none"> Sargının sağlam bir şekilde uygulandığından emin olun. Hangi bileşenin hataya neden olabileceğini belirleyebilmek için farklı bir sargı ve hortum kullanmayı deneyin. Örneğin bir Omuz Sargısıyla oluşan ama Diz Sargısıyla oluşmayan bir hata, hata nedeninin Kontrol Ünitesi değil Omuz Sargısı olduğuna işaret edebilir. Bir İkili Hortum kullanılıyorsa iki Sargının takılı olduğundan emin olun.
 08	Söndürme Hatası: Kontrol Ünitesi Sargının uygun şekilde söndürülmediğini saptamıştır.	<ul style="list-style-type: none"> Kontrol Ünitesini kapatın. Sargı içinde hava kalmışsa Sargıyı Konektör Hortumundan ayırın ve Sargıya basınç uygulayarak manuel olarak söndürün. Hortumu Sargıya tekrar takın ve Sargıyı vücuda uygulayın. Kontrol Ünitesini açın ve oynat/duraklat (play/pause) kısmına basın. Sargının vücuda sıkıca uygulanmasını sağlayın. Mümkünse, hatayı hangi bileşenin oluşturduğunu belirlemek için farklı bir Sargı ve Hortum kullanmayı deneyin. Örneğin bir Omuz Sargısıyla oluşan ama bir Diz Sargısıyla oluşmayan bir hata, hata nedeninin Diz Sargısı veya Kontrol Ünitesi değil Omuz Sargısı olduğuna işaret edebilir.
 09	Pompa Performans Hatası: Kontrol Ünitesi sıvı pompasının fazla zorlanarak çalışıyor olabileceğini belirlemiştir. Bunun nedeni sıvı devresinde buz veya kalıntı olabilir. Sıvı pompasında olası hasarı önlemek için ünite tedaviyi durduracaktır.	<ul style="list-style-type: none"> Kontrol Ünitesini kapatın ve tekrar açın. Sargıyı tekrar uygulayın ve Sargıyla birlikte gelen tüm uygulama talimatını izlediğinizden emin olun. Hortumu Kontrol Ünitesi ve Sargıdan ayırıp tekrar takın ve her iki bağlantı noktasında duyulabilir bir "tıklama" olduğunu doğrulayın. Eğer bu işlem problemi çözmezse Kontrol Ünitesini 20 dakika kapatıp (pompanın soğumasını beklemek için) tekrar açıp tekrar deneyin.
 10	Düşük Akış: Kontrol Ünitesi su akışını engelleyen bir şey saptamıştır.	<ul style="list-style-type: none"> ATX Serisi Isı Değiştiriciler kullandığınızdan emin olun. Tüm hortum bağlantılarını kontrol edin. Sargıyı Konektör Hortumundan ayırın ve tekrar takın. Buz kutusunda su olduğundan emin olun. Buz kutusu filtresinin tıkanmadığını doğrulayın. Sargı veya Konektör Hortumunda herhangi bir bükülme bulunmadığından emin olun. Sargıyı, Sargıyla gelen tüm uygulama talimatını izlediğinizden emin olarak sıkıca tekrar uygulayın. Kontrol Ünitesini kapatın ve tekrar açın. Hortumu Kontrol Ünitesi ve Sargıdan ayırın ve tekrar takın.

Bir problem için daha fazla yardım mı gerekli? ABD'de şu numaradan Game Ready Müşteri Hizmetlerini arayın: 1.888.426.3732 (+1.510.868.2100); ABD dışından lütfen yerel distribütörünüzle irtibat kurun.

HATA	NE ANLAMA GELİR?	NE YAPABİLİRİM?
 12	Otomatik Test Hatası – Sıvı Devresi: Kontrol Ünitesi başlangıçta sıvı devresinde elektronik bir problem saptamıştır.	<ul style="list-style-type: none"> • Kontrol Ünitesini kapatın. • Kontrol Ünitesini tekrar açın ve tedaviye devam edin. • Problem devam ederse, Müşteri Hizmetleriyle irtibat kurun.
 13	Sıcaklık Kalibrasyon Hatası: Kontrol Ünitesi Sıcaklık Kontrol devresinde bir hata saptamıştır veya önerilen sıcaklık aralığı (1-40 °C) dışında çalıştırılmaktadır.	<ul style="list-style-type: none"> • Sistemi 1-40 °C şeklinde önerilen sıcaklık aralığında çalıştırdığınızdan ve sistemi 1-50 °C şeklindeki önerilen sıcaklık aralığında sakladığınızdan emin olun. • Kontrol Ünitesini kapatın. • Kontrol Ünitesini rezervuar içindeki etiket talimatına göre su ve buzla doldurun. • Üniteyi tekrar açın ve Oynat/Duraklat (Play/Pause) kısmına basın. • Bu işlemi üç kereye kadar tekrarlayın. • Problem devam ederse, Müşteri Hizmetleri ile irtibat kurun.
	Kontrol Ünitesi açılmıyor:	<ul style="list-style-type: none"> • Güç düğmesine basın. Turuncu veya yeşil bir ışık yanmıyorsa AC Adaptörünün çalışan bir elektrik çıkışına takılmasını ve tüm bağlantıların sağlam olmasını sağlayın. (Çıkışı başka bir elektrikli cihazla kontrol edin.) • Güç düğmesine tekrar basın. Kontrol Ünitesi halen açılmıyorsa, Müşteri Hizmetlerini arayın.
	Kontrol Ünitesi Hedef Sıcaklığa ulaşmıyor veya sıcaklık stabil değil:	<p>Rezervuar içindeki doldurma etiketleri Kontrol Ünitesinin Sıcaklık Düğmesini kullanarak belirlediğiniz sıcaklığı elde etmesine yardımcı olacak bir buz/su oranına işaret eder. Kontrol Ünitesini doldurma hattı etiketlerine göre doldurmuşsanız ve halen istenen hedef sıcaklığınızı elde edemiyorsanız şu adımları deneyin:</p> <ul style="list-style-type: none"> • Halen DAHA YÜKSEK sıcaklıklar elde edemiyorsanız Sıcaklık Düğmesinin tam sıcaklığa döndürüldüğünden emin olun, daha az buz kullanın ve gerekirse su miktarını azaltın. • Halen DAHA DÜŞÜK sıcaklıklar elde edemiyorsanız ATX Serisi Isı Değiştiriciler kullandığınızdan emin olun. Sıcaklık Düğmesinin tam soğuk olarak ayarlandığını ve rezervuarın buzla dolu olduğunu doğrulayın ve sık sık yenileyip gerekirse büyük buz kitlelerini ayırmak için rezervuarı karıştırın. Sargı veya Konektör Hortumunda herhangi bir bükülme bulunmadığından emin olun. Sargıyı beraberindeki tüm uygulama talimatını izleyerek tekrar uygulayın. Son olarak halen istenen en soğuk sıcaklığı elde edemiyorsanız rezervuar doldurma hattı etiketlerinde belirtilenden daha fazla su ekleme Kontrol Ünitesinin daha düşük sıcaklıklara ulaşmasını mümkün kılabilir. Bu etkiyi elde etmek için, buz seviyesinin üzerine su eklenebilir. <p>DİKKAT: Son adımda olduğu gibi rezervuarı fazla doldurmakla Sistemin sıcaklık kontrol özelliği çalışmaz ve Kontrol Ünitesi "tam soğuk" olarak tedavi uyguluyor olacaktır. Yaralanma riskini minimuma indirmek üzere uygun önlemleri aldığınızdan emin olmak için sayfa 16'daki Uyarılar kısmına başvurun.</p>

ÜRETİCİNİN GARANTİSİ

CoolSystems, GRPro 2.1 Kontrol Ünitesinin uygun şekilde kullanılırsa GRPro 2.1 Kontrol Ünitesinin satın alındığı tarihten sonra iki (2) yıl boyunca malzeme ve işçilik kusuru bulundurmayaacağına garanti eder. Bu sınırlı garantinin konusu olan GRPro 2.1 Kontrol Ünitesi garanti döneminde bu Sınırlı Garanti kapsamındaki nedenlerle arıza yaparsa CoolSystems kendi seçeneğine göre şunları yapacaktır:

- GRPro 2.1 Kontrol Ünitesini TAMİR ETMEK VEYA
 - GRPro 2.1 Kontrol Ünitesini başka bir GRPro 2.1 Kontrol Ünitesi ile DEĞİŞTİRMEK.
- BU SINIRLI GARANTİ VE ÜLKE KANUNLARI ALTINDA MEVCUT OLABİLECEK HERHANGİ BİR ZİMNİ GARANTİ SADECE GRPRO 2.1 KONTROL ÜNİTESİNİ İLK SATIN ALAN İÇİN GEÇERLİDİR VE AKTARILAMAZ.

Sınırlı Garanti Kapsamı

Bu sınırlı garanti herhangi bir sınırlama olmaksızın kaza, ürün talimatıyla uyumlu olmayan kullanım, yanlış kullanım, ihmal, modifikasyon veya tamir dahil harici nedenlerle oluşan hasarları kapsamaz.

Garanti Hizmeti Alma

Garanti hizmeti almak için A.B.D.'de Game Ready Müşteri Hizmetlerini şu numaradan arayın: 1.888.426.3732 (+1.510.868.2100); A.B.D. dışında lütfen yerel distribütörünüzle irtibat kurun. Yerel distribütörün kim olduğundan emin değilseniz Game Ready Müşteri Hizmetlerini şu numaradan arayın: +1.510.868.2100. Sizi birine yönlendireceğiz. Garanti servisini alabilmek için Garanti Kayıt kartını CoolSystems'a satın alma tarihinden sonra otuz (30) gün içinde geri göndermiş olmanız gerekir. CoolSystems garanti servisi hakkınız varsa size bir İade Edilmiş Materyal Yetkilendirme (RMA) numarası verilecektir. GRPro 2.1 Kontrol Ünitesini CoolSystems'a geri gönderdiğinizde RMA numarasını paketin dış kısmına yazmalısınız. CoolSystems geri gönderilen GRPro 2.1 Kontrol Ünitelerini paket üzerinde bir RMA numarası olmadan kabul etmeyecektir. GRPro 2.1 Kontrol Ünitesini CoolSystems'a geri gönderirseniz sevkiyat sırasında hasar veya kayıp riskini üstlenmelisiniz. Orijinal ambalajı veya eşdeğerini kullanmalısınız. CoolSystems yazılı olarak GRPro 2.1 Kontrol Ünitesini orijinal satın alan kişi olduğunuzu doğrulamanızı isteyebilir. CoolSystems GRPro 2.1 Kontrol Ünitesini tamir etmeyi veya yeni ya da yenilenmiş bir ürünle değiştirmeyi seçebilir. Geri gönderilen ürün alındığında CoolSystems'ın mali haline gelir. Yeni GRPro 2.1 Kontrol Ünitesi bu orijinal garanti süresinin kalanı boyunca bu sınırlı garanti altında garantiye sahiptir ve aynı sınırlamalar ve hariç bırakmalara tabidir. BU GARANTİ AKTARILAMAZ.

GARANTİ SINIRLAMALARI VE HARIÇ BIRAKIMLAR

BU GARANTİLER SATILABİLİRLİK VE BELİRLİ BİR AMACA UYGUNLUK ZİMNİ GARANTİLERİ DAHİL AMA BUNLARLA SINIRLI OLMAMAK ÜZERE AÇIK VEYA ZİMNİ TÜM DİĞER GARANTİLERİN YERİNİ ALIR. COOLSYSTEMS BURADA BELİRTİLENLER DIŞINDA HERHANGİ BİR AÇIK GARANTİ VERMEZ. COOLSYSTEMS SATILABİLİRLİK VE BELİRLİ BİR AMACA UYGUNLUK ZİMNİ GARANTİLERİ SINIRLAMA OLMAKSIZIN DAHİL OLMAK ÜZERE AÇIK VEYA ZİMNİ TÜM DİĞER GARANTİLERİ REDDEDER. BAZI ADLI BÖLGELER ZİMNİ GARANTİLERİN HARIÇ BIRAKILMASINA İZİN VERMEZ VE BU SINIRLAMA SİZİN İÇİN GEÇERLİ OLMAYABİLİR. TÜM AÇIK VE ZİMNİ GARANTİLERİN SÜRESİ SINIRLI GARANTİ DÖNEMİYLE SINIRLIDIR. BU SÜREDEN SONRA HİÇBİR GARANTİ GEÇERLİ DEĞİLDİR. BAZI ADLI BÖLGELER BİR ZİMNİ GARANTİNİN SÜRESİYLE İLGİLİ SINIRLAMALARA İZİN VERMEZ VE BU SINIRLAMA SİZİN İÇİN GEÇERLİ OLMAYABİLİR.

YÜKÜMLÜLÜK SINIRLAMASI

COOLSYSTEMS'İN BU VE BAŞKA HERHANGİ BİR AÇIK VEYA ZİMNİ GARANTİ ALTINDAKİ SORUMLULUĞU YUKARIDA BELİRTİLDİĞİ ŞEKİLDE TAMİR VEYA DEĞİŞTİRME İLE SINIRLIDIR. BU ÇÖZÜMLER HERHANGİ BİR GARANTİ İHLALİ İÇİN YEGANE VE MÜNHASİR ÇÖZÜMLERDİR. COOLSYSTEMS KAR, ÇALIŞMA SÜRESİ, İYİ NİYET KAYBI VE EKİPMAN VE MAL HASARI VEYA DEĞİŞTİRİLMESİ DAHİL AMA BUNLARLA SINIRLI OLMAMAK ÜZERE HERHANGİ BİR GARANTİ İHLALİ VEYA BAŞKA BİR ADLİ TEORİ NEDENİYLE OLUŞAN DOĞRUDAN, ÖZEL, ARIZİ VEYA SONUÇSAL HASARLARDAN SORUMLU DEĞİLDİR. BAZI ADLİ BÖLGELER ARIZİ VEYA SONUÇSAL HASARLARIN HARIÇ BIRAKILMASI VEYA SINIRLANMASINA İZİN VERMEZ VE BU NEDENLE YUKARIDAKİ SINIRLAMALAR VEYA HARIÇ BIRAKIMLAR SİZİN İÇİN GEÇERLİ OLMAYABİLİR. BU SINIRLI GARANTİ SİZE BELİRLİ HAKLAR VERİR VE AYRICA ADLİ BÖLGEDEN ADLİ BÖLGEYE DEĞİŞİKLİK GÖSTEREN BAŞKA HAKLARINIZ OLABİLİR.

GARANTİ KAYDI

GRPro 2.1 Kontrol Ünitesinin satın alındığı tarihten itibaren 2 yıllık bir garantisi vardır. Isı Değiştirici, Konektör Hortumu, AC Adaptörü ve Güç Kablosunun 1 yıllık bir garantisi vardır. Bir üretici kusuru durumunda sargı kılıfı ve kılıf aksesuarları satın alındıkları tarihten itibaren 7 gün içinde iade edilebilirler.

KAYIT

Lütfen GRPro 2.1 Kontrol Ünitesi ve Sargılar için Garanti Kaydını 30 gün içinde çevrim içi olarak www.gameready.com adresinde doldurun. Garanti Kaydınızı doldurmak için şu bilgilere gereksinim duyacaksınız: **Kontrol Ünitesi model numarası (REF) ve seri numarası (SN)**. Bu numaralar Kontrol Ünitesinin altındaki etikette bulunur. www.gameready.com adresine gidip Ürün Kayıt sayfasını ziyaret etmeniz, formu doldurmanız ve bilginizi göndermeniz yeterlidir.

GENİŞLETİLMİŞ GARANTİLER

GRPro 2.1 Sistemi için Genişletilmiş Garantiler mevcuttur. Ayrıntılar ve bilgi için ABD'de şu telefondan Game Ready Müşteri Hizmetlerini arayın: 1.888.426.3732 (+1.510.868.2100); A.B.D. dışında lütfen yerel distribütörünüzle irtibat kurun.

Game Ready teknolojisini kapsayan mevcut patent/patentlerin bir listesi şurada bulunabilir: www.gameready.com/patents.



SUPERSEDED

SUPERSEDED

G A M E  R E A D Y®

 COOLSYSTEMS®, INC.
DBA Game Ready®
1800 Sutter Street, Suite 500
Concord, CA 94520 USA
1.888.GAMEREADY +1.510.868.2100
www.gameready.com