

G A M E  R E A D Y[®]

GRPro[®] 2.1 KONTROLLENHET
Användarhandboken

MODELLNUMMER

550550-03, 550550-03-RN, 550550-53

This User's Manual can be found online in various languages at
www.gameready.com

يمكن الحصول على هذا الدليل بالعديد من اللغات على الموقع الإلكتروني: www.gameready.com

Dieses Bedienerhandbuch steht auch im Internet unter www.gameready.com
in verschiedenen Sprachen zur Verfügung

Este Manual del usuario está disponible en www.gameready.com en distintos idiomas

本用戶手冊可以在 www.gameready.com 找到， 在线提供各种语言版本

Denne brugermanual kan findes online på forskellige sprog på
www.gameready.com

Deze gebruikshandleiding is online beschikbaar in verschillende talen, op
www.gameready.com

Tämä käyttöopas on saatavana verkossa useilla eri kielillä osoitteessa
www.gameready.com

Ce manuel d'utilisation est disponible en plusieurs langues sur le site
www.gameready.com

Μπορείτε να βρείτε αυτό το εγχειρίδιο χρήσης, σε ηλεκτρονική μορφή, σε διάφορες γλώσσες,
στην ιστοσελίδα www.gameready.com

מדריך זה למשתמש זמין באינטרנט במגוון שפות בכתובת www.gameready.com

Il presente Manuale d'uso si può trovare online in diverse lingue nel sito
www.gameready.com

本ユーザー・マニュアルは、www.gameready.comへ行けば様々な言語で
オンライン閲覧できます

본 사용 설명서는 www.gameready.com에서 온라인으로 다양한 언어로 제공됩니다

Niniejsza instrukcja obsługi jest dostępna online w różnych językach, na stronie
www.gameready.com

Este Manual do Usuário pode ser encontrado on-line em vários idiomas em
www.gameready.com

Эту инструкцию по эксплуатации на разных языках можно найти в сети Интернет
по адресу www.gameready.com

Den här användarhandboken finns online på flera språk på
www.gameready.com

Bu Kullanıcı El Kitabı çevrim içi olarak çeşitli dillerde www.gameready.com
adresinde bulunabilir

INNEHÅLLSFÖRTECKNING

Introduktion till Game Ready	2
Detaljerad bruksanvisning	4
Driftlägen	5
Knappar	5
Temperaturinställningar	6
Skärm	6
Använda systemet	8
Förvaring	12
Rengöring	12
Underhåll	14
Tillbehör	15
Avsedd användning	15
Kontraindikationer	15
Allmänna varningar och försiktighetsåtgärder	16
Specifikationer	17
Brandklassificering	18
Elektromagnetisk kompatibilitet	19
Felsökning	24
Garanti	27
Garantiregistrering	28

INTRODUKTION TILL GAME READY

Game Ready® (CoolSystems, Inc.), med säte i Concord (Kalifornien), grundades 1997 och tillhör de bästa tillverkarna i sin klass av medicintekniska produkter för ortopedi och idrottsmedicin, som hjälper idrottare och patienter att återhämta sig efter en skada eller ortopedisk kirurgi.

Game Ready-systemet med ACCEL®-teknik förser vårdgivare med ett verktyg för att påskynda kroppens naturliga reparationsmekanismer och sätter en ny standard för återhämtning efter skada och operation.

Det revolutionerande systemet består av en kontrollenhet med patentskyddad ACCEL-teknik (Active Compression and Cold Exchange Loop, aktiv kompression och kryoterapi) och ett omfattande utbud av dubbelverkande värmeband som utformats för varje kroppsdel. Systemet integrerar aktiv kompression och kylbehandling på ett unikt sätt för att påskynda den naturliga läkningsprocessen.

Omedelbart efter en muskelskada utlöser kroppen en serie fysiologiska reaktioner som skyddar den omgivande vävnaden och börjar reparera skadan. Inflammation är en naturlig och nödvändig del i denna process, men genom att effektivt styra den låter man kroppen nå de senare stadierna av läkningen snabbare. Hitintills har RICE-principen (vila-is-kompression-högläge) använts för att passivt kontrollera symtomen, samt lindra smärta och svullnad. Game Ready med ACCEL-teknik går utöver den statiska tillämpningen av kylning och kompression genom att proaktivt hjälpa lymfsystemet, stimulera syretillförseln till cellerna och främja vävnadsregenerering.

REGISTRERA DIN PRODUKT

Fyll i din Garantiregistrering inom 30 dagar för både GRPro® 2.1-kontrollenhet och värmeband online på www.gameready.com. Ett registreringskort finns i förpackningen till varje värmeband. Ytterligare information om garantin finns i Garantidelen i denna bruksanvisning.

BEHANDLA INTE BARA SYMTOMEN, PÅSKYNDA LÄKNINGEN

Vi ser fram emot att höra från dig. Om du undrar över något eller vill berätta om dina erfarenheter av Game Ready-systemet kan du ringa oss på 1 888 426 3732 eller skicka e-post till info@gameready.com.

1.888.GameReady (1 888 426 3732)

www.gameready.com

VAR FÖRSIKTIG! Enligt amerikansk federal lag får denna enhet endast säljas av eller på order av en legitimerad praktiserande läkare.

WARNING! Följ rekommendationerna från din läkare om hur ofta och hur länge du får använda produkten. Felaktig placering eller långvarig användning av GRPro 2.1 kan leda till vävnadsskador. Sluta använda produkten omedelbart om du upplever sveda, klåda eller ökad smärta och svullnad. Övervaka huden som tar emot kylbehandlingen ofta och sluta använda produkten om förändringar som blåsor, ökad rodnad, missfärgningar eller ränder inträffar.



VIKTIGT! LÄS SAMTLIGA INDIKATIONER, KONTRAIKATIONER, FÖRSIKTIGHETSÅTGÄRDER OCH VARNINGAR INNAN DU ANVÄNDER DENNA PRODUKT!

BESKRIVNING AV GRPRO® 2.1-SYSTEMET



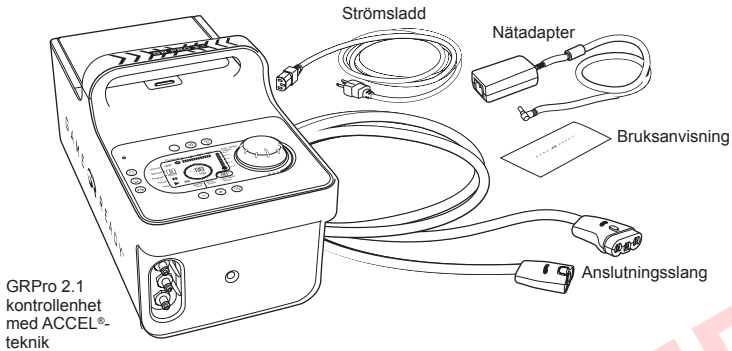



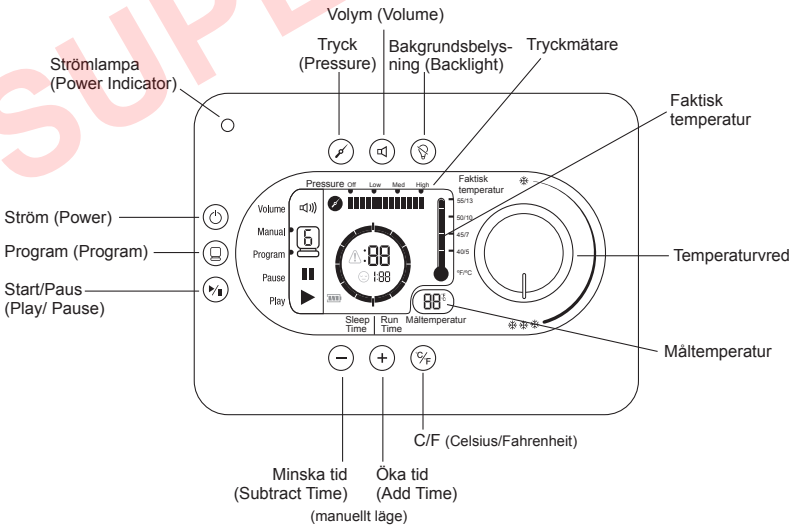
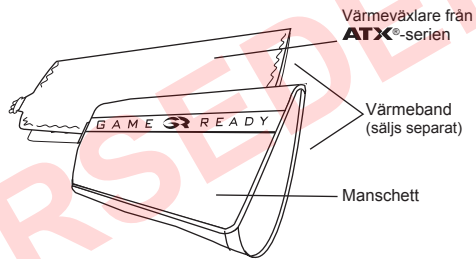

Följande föremål medföljer ditt GRPro 2.1-system:



För att påbörja behandlingen måste ett värmeband (som består av en inre värmeväxlare från ATX-serien och en yttre manschett) fästas på systemet. Varje värmeband säljs separat och medföljer inte systemet.



Obs! Om du behöver hjälp att installera, använda eller underhålla systemet, eller rapportera oförutsedd drift eller händelse ska du kontakta kundtjänst på 1 888 426 3732 (+1 510 868 2100). Kontakta en lokal återförsäljare utanför USA.

	Game Ready-systemet avseende elektriska stötar, brand- och mekanisk risk endast i enlighet med EN 60601-1:2006 + A1:2013, IEC 60601-1:2012, IEC 60601-1-6:2010 (3:e utg.) + A1:2013, IEC 60601-1-11:2010 och ANSI/AAMI ES60601-1:2005(R)2012.
	Drivs med likström
	Tillämpade delar av typ BF
	Varning! Det är obligatoriskt att läsa och förstå samtliga bruksanvisningar innan man använder produkten. Underlåtenhet att följa driftanvisningarna kan resultera i allvarlig skada.
	Obs! Se bruksanvisningen
	Tillverkare
	Symbol för "tillverkad" i ett specifikt land (XXXX)
	Symbol för "monterad" i ett specifikt land (XXXX)

DETALJERAD BRUKSANVISNING

Användarna måste läsa användarhandboken i sin helhet innan de använder produkten.

Använd inte enheten utan din läkares specifika rekommendationer för hur ofta och hur länge du ska utföra behandlingarna.

Den vanligaste rekommendationen är att använda kylbehandlingen minst 4 gånger om dagen, under cirka 30 minuter åt gången, med minst 30 minuters uppehåll mellan behandlingarna.

Temperaturen kan justeras, men det rapporteras att kylbehandlingen är effektivast i temperaturområdet 4,5–15,5 °C (40–60 °F).

Allmänna rekommendationer som rapporterats för kompression är tryckinställningar från "Inget" till "Lågt" under de första 24–48 timmarna efter operation eller skada, och sedan öka till "Medium" eller "Högt" om det känns bra efter de första 48 timmarna.

Vi rekommenderar aldrig "Högt" tryck om du är sängliggande.

DRIFTLÄGEN









Manuellt läge (Manual Mode): Systemet startar automatiskt i detta läge och låter användaren själv justera behandlingstid och tryckinställningar.

Programläge (Program Mode): Detta läge låter användaren välja ett av sex behandlingsprogram som ger behandling under en angiven tid och sedan vila (ingen behandling) under en angiven tid, kontinuerligt, vid en specifik tryckinställning.

Dräneringsläge (Drain Mode): Tillåter användaren att ansluta en slang med en speciell slangadapter (köps separat) till enheten, gå in i Dräneringsläget och låta enheten tömma vatten från isboxen genom slangen. Dräneringsläget kan öppnas genom att trycka på programknappen och bläddra genom alla sex programmen. För att tömma vatten i systemet i Dräneringsläget ska du trycka på programknappen tills du hittar Dräneringsläget, koppla in slangadaptern i anslutningsslangen, placera slangadaptern över en avloppsbrunn och trycka på Startknappen. Dräneringsläget kör kontrollenhetens flödespump i upp till sex minuter (tillräckligt länge för att tömma isboxen helt). I dräneringsläget visas följande ikoner:



KNAPPAR















	Ström: Använd denna knapp för att slå på kontrollenheten och för att stänga av den.
	Program: Använd denna knapp för att välja ett av de tillgängliga programmen eller för att återgå till manuellt läge. Se sidan 11 i denna bruksanvisning för mer information om programmen.
	Start/Paus (Play/Pause): Använd denna knapp för att starta eller pausa en behandling.
	Öka tid: Använd denna knapp för att öka tiden i manuellt läge (fungerar inte i programläget). Du kan öka tiden med högst 90 minuter. Behandlingen måste pausas för att kunna öka eller minska tiden.
	Minska tid: Använd denna knapp för att minska tiden i manuellt läge (fungerar inte i programläget). Du kan minska tiden med högst 90 minuter. Behandlingen måste pausas för att kunna öka eller minska tiden.
	Tryckval (Pressure Selection): Använd denna knapp för att välja en av fyra tryckinställningar: Inget tryck (No Pressure), Lågt tryck (Low Pressure) (5–15 mmHg), Medium tryck (Medium Pressure) (5–50 mmHg) och Högt tryck (High Pressure) (5–75 mmHg). Tryckval är inte möjligt i programläget. Behandlingen måste pausas för att kunna ändra tryckinställningar.
	Volym (Volume): Använd denna knapp för att välja alternativet ljud eller inget ljud. Tryck för att stänga av ljudet. Larmen kommer fortfarande att ljuda, även om volymen har stängts av.
	C/F-knapp: Använd denna knapp för att välja antingen Celsius eller Fahrenheit på temperaturskärmen.
	Bakgrundsbelysning: Använd denna knapp för att tända eller släcka bakgrundsbelysningen.

TEMPERURINSTÄLLNINGAR

För att justera temperaturen som tillämpas under behandlingen, räcker det med att vrida temperaturvredet mot 3 snöflingor för maximal kyla eller mot 1 snöflinga för minst kyla. Observera att "Måltemperaturen" på skärmen ändras när du ställer om vredet. Systemet justeras automatiskt för att matcha den temperatur du har valt.

RÅD: Den maximala mängden kyla styrs av mängden is i behållaren och temperaturvredets inställning. Du kan behöva röra om i eller fylla på isen för att uppnå de kallaste temperaturerna. Isen smälter snabbare i de akuta skadefaserna samtidigt som Game Ready-systemet tar bort större mängd värme från behandlingsstället.

SKÄRM

<p>Statusfält:</p> <p>Vol </p> <p>Manual </p> <p>Program </p> <p>Pause </p> <p>Play </p>	<p>Vol </p> <p>Manual </p> <p>Program </p> <p>Pause </p> <p>Play </p>	<p>Av (tyst)</p> <p>På</p> <p>Anger valt läge.</p> <p>Anger att enheten är pausad.</p> <p>Anger att enheten körs.</p>
<p>Övriga ikoner:</p>	<p>Fel </p> <p>Vila </p> <p>Batteri </p>	<p>Anger ett fel. Se Felsökning på sidorna 24–26 för felkoder.</p> <p>Anger vilo-läge.</p> <p>Anger återstående batterikapacitet.</p>
<p>Temperatur:</p>	 	<p>Faktisk temperatur: Ungefärlig temperatur på vattnet som lämnar kontrollenheten.</p> <p>Måltemperatur: Anger inställd måltemperatur. Kontrollenheten anpassar automatiskt den faktiska temperaturen mot måltemperaturen så att de ligger så nära varandra som möjligt.</p>

ANVÄNDA SYSTEMET

För att använda ditt GRPro 2.1-system behöver du:

- Kontrollenhet fylld med is och vatten till fyllnadslinjen som finns på behållarens etiketter. Optimal prestanda uppnås efter att först fylla på med 1,5 liter vatten och sedan fylla behållaren upp till kanten med is.
- Nätaggregat från Game Ready.
- Anslutningsslang.
- Värmeband (inkluderar en värmeväxlare och en manschett).

Anmärkningar:

- Värmebandet består av en inre värmeväxlare och en yttre manschett. Kombinationen av manschett plus värmeväxlare kallas i hela denna bruksanvisning för "Värmeband". För att garantera ett korrekt fungerande system ska du använda värmeväxlare från ATX-serien.
- Kontrollenheten ska placeras på ett stabilt underlag (såsom på golvet eller på ett bord) under användningen.
- Observera att om systemet används i en miljö med hög omgivningstemperatur kan det påverka systemets förmåga att tillhandahålla tillräcklig kyla eller kan minska isens varaktighet och temperatur.
- Om du använder systemet med en tillvald Game Ready-batteriförpackning (säljs separat) ska du läsa bruksanvisningen som följer med batteriförpackningen.

Varning!

- Din GRPro 2.1-kontrollenhet ska anslutas till ett jordat eluttag före drift, om du använder FSP nätaggregat. Vid användning av Mega MDM-030-A120-5396 nätaggregat är det inte nödvändigt med ett jordat eluttag.
- Placera kontrollenheten så att det i minsta möjliga mån finns risk för att någon snubblar över kontrollenheten, anslutningsslangen eller strömsladden.

Försiktighetsåtgärder:

- Underlåtenhet att följa anvisningarna i denna bruksanvisning eller från din vårdgivare kan leda till störningar i behandlingen eller att den inte kan utföras på lämpligt sätt.
- Koppla bort kontrollenheten från eluttaget före fyllning med is och vatten för att undvika risk för elektriska stötar.

- 1 Tryck på frigöringsknappen på luckan för att öppna isboxens lucka.

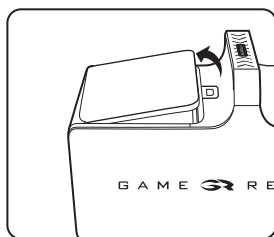
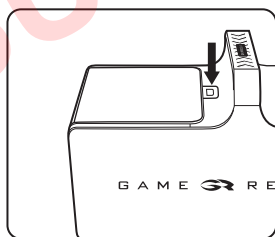

- 2 Fyll på med vatten till och med fyllnadslinjen på etiketten som finns i behållaren. Fyll INTE PÅ FÖR MYCKET. Fyll på med is till behållarens kant.

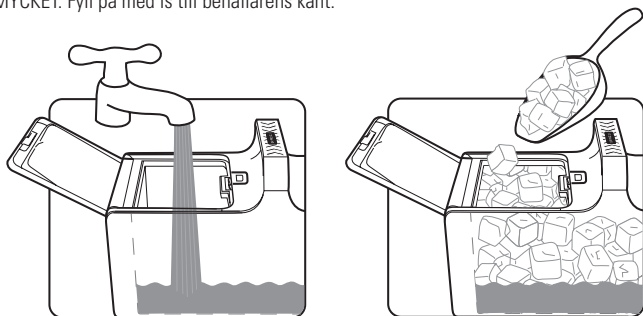

- 3 Stäng luckan till isboxen. Se till att du hör ett klickljud.

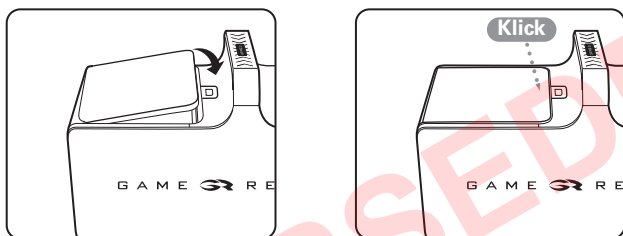

- 4 Ställ kontrollenheten på en plats där du planerar att använda den. Kontrollenheten ska endast användas i upprätt läge, enligt bilderna. Kontrollenheten kommer att läcka om den ställs på sidan.

- 5 Anslut nätadaptern till uttaget på kontrollenhetens ändpanel, stick sedan in nätadaptern i ett eluttag. Strömlampan (orange färg) på kontrollenheten ska lysa. Tryck på strömknappen. Skärmen ska lysa upp och kontrollenheten ska avge ett pip två gånger. Strömlampan ska gå från orange till grön. Om du inte ser dessa indikatorer ska du läsa "Kontrollenheten går inte att starta" på sidan 26 i Felsökningsguiden i denna bruksanvisning.

Obs! Kontrollenheten ska slås på före ett värmeband sätts fast.

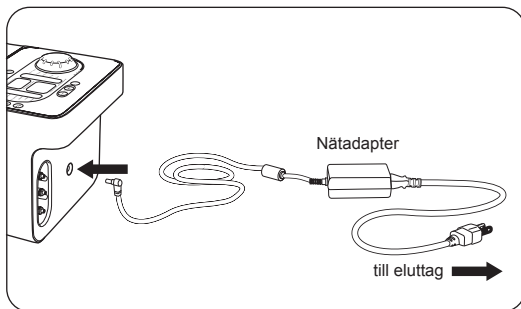

- 6 Anslut den större änden av anslutningsslangen (med den röda knappen) till kontrollenheten. Se till att du hör ett klickljud. För att koppla från är det bara att trycka på den röda knappen och dra ut kontakten från kontrollenheten.

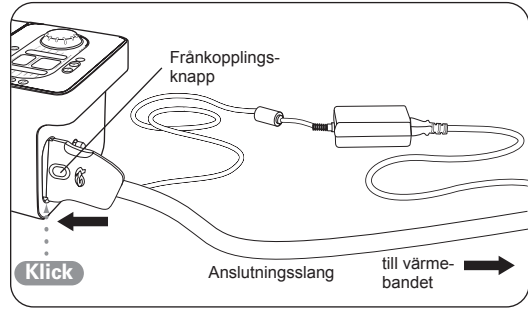

- 7 Fäst det valda värmebandet (se användarhandboken som medföljer varje värmeband för monteringsanvisningar). För att garantera ett välfungerande system är det viktigt att använda värmeväxlare från ATX-serien i ditt värmeband.

Var försiktig!

- Värmebandet är inte sterilt. Lägg det inte direkt på öppna sår, skavsår, utslag, infektioner eller stygn. Värmebandet kan läggas över kläder eller förband.
- För att garantera bästa passform ska du se till att värmebandet är helt tomt på luft före varje applicering.

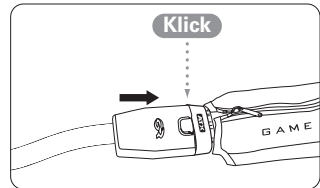
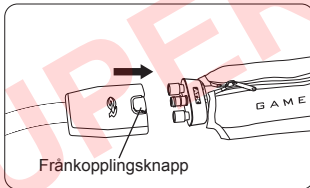

- 8 Anslut anslutningsslangens smalare ände (med en blå eller grå knapp) till värmebandet. Se till att du hör ett klickljud. För att koppla från är det bara att trycka på den blå eller grå knappen och dra ut kontakten från värmebandet.





Om du har några problem med att installera ditt GRPro 2.1-system kan du ringa till Game Readys kundservice på +1 888 426 3732 (+1 510 868 2100) inom USA. Om du ringer utanför USA ska du kontakta din lokala distributör.

Varningar:



- Följ behandlingsrekommendationerna från din läkare för användning av denna enhet.
- Felaktig placering eller långvarig användning av GRPro 2.1 kan leda till vävnadsskador.
- LÄS SAMTLIGA INDIKATIONER, KONTRAINDIKATIONER, FÖRSIKTIGHETSÅTGÄRDER OCH VARNINGAR INNAN DU ANVÄNDER DENNA PRODUKT!

- 9** **Manual**  Välj driftläge. Du kan välja antingen manuellt läge eller programläge. Det manuella läget låter dig anpassa tid och tryckinställningar. Programläget låter dig välja ett av sex automatiska program som tillhandahåller behandling under ett inställt tidsintervall och sedan "vila" (ingen behandling ges) under en inställd tid, kontinuerligt, vid en specifik tryckinställning (se listan över tillgängliga program nedan). Enheten startar automatiskt i det manuella läget.
- Program** 

Manuellt läge:

	Ställ in tiden med fem minuters ökning genom att trycka på (+/-)-knapparna.
	Ställ in trycket genom att trycka på tryckknappen. Du kan välja mellan 4 tryckinställningar: Inget tryck, Lågt tryck (5–15 mmHg), Medium tryck (5–50 mmHg), Högt tryck (5–75 mmHg).

Programläge:

	Tryck på programknappen för att öppna programläget. I programläget körs enheten kontinuerligt enligt valt program. Du behöver fylla på med is och vatten enligt föregående anvisningar i steg 2.
	<p>Du kan välja mellan följande program: (Tryck på Programknappen för att bläddra igenom de tillgängliga programmen.)</p> <p>Program 1: 30 minuter igång, 30 minuters vila. Inget tryck.</p> <p>Program 2: 30 minuter igång, 30 minuters vila. Lågt tryck.</p> <p>Program 3: 30 minuter igång, 30 minuters vila. Medium tryck.</p> <p>Program 4: 30 minuter igång, 60 minuters vila. Inget tryck.</p> <p>Program 5: 30 minuter igång, 60 minuters vila. Lågt tryck.</p> <p>Program 6: 30 minuter igång, 60 minuters vila. Medium tryck.</p> <p>Program d: Dräneringsläge. Läs på sidan 5 i denna bruksanvisning för mer information.</p>

- 10**  Tryck på knappen Start/Paus för att starta din Game Ready-behandling med ACCEL-teknik. Tryck på Start/Paus när du vill, för att stoppa din behandling.

- 11** Ställ in din måltemperatur (visas i Måltemperatur-fönstret) genom att ställa om vredet. För kallast behandling, vrid vredet medurs mot tre snöflingor. För varmare behandling, vrid vredet moturs mot en snöflinga.



- 12** Fyll på med is och vatten efter behov, enligt anvisningarna i steg 2, för att bibehålla din måltemperatur.

- 13** Efter användning,
- Dra ut nätadaptorn och anslutningsslangen från kontrollenheten.
 - Tryck på frigöringsknappen på luckan för att öppna luckan.
 - Håll försiktigt ut is och vatten.
 - Torka av om det finns vatten kvar.

FÖRVARING

När du är klar med att använda systemet för dagen:

- Dra ut nätadaptern och anslutningsslangen från kontrollenheten.
- Tryck på frigöringsknappen på luckan för att öppna luckan.
- Håll försiktigt ut is och vatten.
- Torka av om det finns vatten kvar.
- Förvara kontrollenheten med locket helt öppet för att låta insidan torka och bevara behållarens tätning. Förvara kontrollenheten i en bärväska eller på en annan säker plats. Kom ihåg att din GRPro 2.1 kontrollenhet är en värdefull del av utrustningen och bör behandlas med stor försiktighet, liksom bärbara datorer.

Temperaturförhållanden vid förvaring: 1 °C–50 °C

Relativ luftfuktighet: 10 %–95 % icke-kondenserande

Var försiktig! Förvara inte enheten i extrem kyla eller i höga temperaturer (under 1 °C eller över 50 °C). Lämna inte i en varm eller iskall bil. Utsatt inte kontrollenheten för direkt solljus. UV-ljuset kan skada eller missfärga kontrollenheten.

RENGÖRING

SYSTEM

Vid behov kan systemet (kontrollenheten, slangar och värmeband) sköljas med en blandning av isopropylalkohol och vatten, samt köras med ingen kompression ("av"). Kör sedan kontrollenheten endast med rent vatten och med inställningen ingen kompression ("av").

KONTROLLENHET

Kontrollenhetens utsida och de synliga inre ytorna i behållaren kan rengöras med en mjuk trasa och med ett av följande rengöringsmedel:

- Mild tvål
- 70 % Isopropylalkohol
- Antifect® FF
- Mikrozyd® Sensitive Wipes
- Kvärtära ammoniumföreningar (t.ex. Virex® – används normalt bara inom hälso- och sjukvården)
- Cavicide®

Tillvägagångssätt:

- Följ tillverkarens anvisningar och försiktighetsåtgärder för det rengöringsmedel du väljer att använda.
- Applicera valt rengöringsmedel på en mjuk trasa och torka av alla ytor på/ i kontrollenheten.
- Låt kontrollenheten torka ordentligt innan du förvarar den i väskan.
- Kontrollenheten ska rengöras vid behov.

ANVÄND INTE:

- Fenolbaserade desinfektionsmedel (t.ex. AmphyI® – används normalt bara inom hälso- och sjukvården).
- Lösningssmedelsbaserade rengöringsmedel på kontrollenheten. Om du gör det skadar det plasten och din garanti slutar att gälla.
- Frätande medel för att rengöra kontrollenheten. Om du gör det skadar det plasten och din garanti slutar att gälla.

Var försiktig! Kontrollenheten är inte en vattentät enhet. Använd inte en direkt stråle av någon vätska på kontrollenheten, sänk inte ned den eller tillåt inte någon vätska att ansamlas på frontpanelens yta på kontrollenheten.

ANSLUTNINGSSLANG

Anslutningsslangens yta kan rengöras med en mjuk trasa och ett av följande:

- Mild tvål

- Steri-Fab®
- Antifect® FF
- Mikrozyd® Sensitive Wipes
- 70 % Isopropylalkohol
- Vi rekommenderar inte att kvartära ammoniumföreningar (t.ex. Virex®) eller Cavicide® används.

ANVÄND INTE:

- Fenolbaserade desinfektionsmedel (t.ex. Amphyl® – används normalt bara inom hälso- och sjukvården).
- Lösningssmedelsbaserade rengöringsmedel. Om du gör det skadar det plasten och din garanti slutar att gälla.
- Frätande medel. Om du gör det skadar det plasten och din garanti slutar att gälla.
- Petroleumbaserade smörjmedel. Om du gör det skadar det o-ringarna och din garanti slutar att gälla. Vi rekommenderar silikonolja istället för smörjmedel.

VÄRMEBAND

Ta försiktigt ut värmeväxlaren från manschetten. Tvätta manschetten för hand i kallt vatten, med en mild tvättsåpa eller antibakteriell tvål. Använd inte sköljmedel. Häng upp för att torka.

Värmeväxlarens yttre ytor kan vid behov rengöras genom att torka av med kommersiella icke-blekande rengöringsservetter eller handtvättas med väldigt lite mild tvättsåpa eller antibakteriell tvål. MASKINTVÄTTA EJ.

Läs värmebandets användarhandbok som medföljer varje värmeband för mer information.

BÄRVÄSKA

Bärväskan ska rengöras med en mjuk trasa eller en borste och en mild tvättsåpa. Febreze® eller liknande kan användas för väskan om det önskas. Om bärväskan har biologiskt material på ytan, kan Steri-Fab® användas för att dekontaminera dessa ytor.

Testa produkten du ska använda för rengöring på en liten del av väskan för att vara säker på att den inte orsakar någon skada.

Obs! Du behöver inte ta ut GRPro 2.1-systemet från bärväskan för att kunna använda det. Öppna bara dragkedjan för väskans huvudfack och ändpanel. Fyll behållaren med is och vatten. Anslut anslutningsslangen och nätadaptern till uttaget på kontrollpanelens ändpanel, anslut sedan nätadaptern till ett eluttag.

UNDERHÅLL

Behållarens filter ska inspekteras, rengöras och/eller bytas ut vid behov.

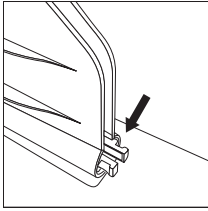

1 Hitta filtret i isbehållaren.

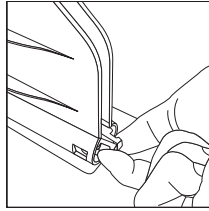

2 Grip tag om och kläm åt de två utskjutande stiften med två fingrar.

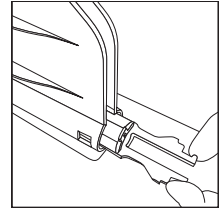

3 Dra ut filtret.

4 Skölj bort smuts från filtret och se till att det inte finns några uppenbara tecken på att det är trasigt.

Om du har några frågor eller vill beställa ett nytt filter ska du inom USA ringa Game Readys kundservice på 1 888 426 3732 (+1 510 868 2100). Om du ringer utanför USA ska du kontakta din lokala distributör.

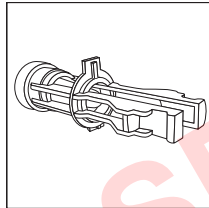

5 För att byta ut, eller installera ett nytt filter, ska du först se till att filtret är placerat åt rätt håll med plastfliken uppåt. Om filtret inte sitter rätt, förhindrar den utskjutande fliken filtret från att skjutas in på plats.

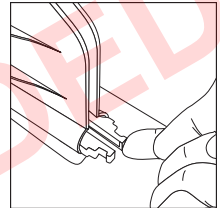

6 Du känner och hör hur filtret knäpps på plats.

Utöver skötsel av behållarens filter ska inget underhåll eller ändringar av produkten göras av användaren. Om ditt GRPro 2.1-system behöver underhållas ska du inom USA ringa till Game Readys kundservice på 1 888 426 3732 (+1 510 868 2100). Om du ringer utanför USA ska du kontakta din lokala distributör.

TILLBEHÖR

GRPro 2.1 kontrollenhet kan användas med ett av följande tillbehör:

- Alla Game Ready-värmeband som använder värmeväxlare från ATX-serien (värmeband från andra tillverkare FÅR INTE användas med detta system)
- Nätaggregat, modell FSP 030-RCAM och sjukhusklassad strömladd eller nätaggregatet Mega MDM-030-A120-5396 från FSP Group, Inc. som tillhandahålls av Game Ready
- Anslutningsslang som tillhandahålls av Game Ready
- Game Ready-bärväska
- Game Ready-adapter för dräneringsläge

AVSEDD ANVÄNDNING

Var försiktig! Enligt amerikansk federal lag får denna enhet endast säljas av eller på order av en legitimerad praktiserande läkare.

- **Följ behandlingsrekommendationerna från din läkare för hur länge och hur ofta du får använda denna enhet.**

GRPro 2.1-systemet kombinerar kyl- och kompressionsbehandlingar. Det är avsett att behandla postkirurgiska och akuta skador för att minska ödem, svullnad och smärta där kyla och kompression används. Den är avsedd att användas av eller på order av licensierad vårdpersonal på sjukhus, vårdcentraler, idrottsinrättningar eller i hemmiljö.

KONTRAIKATIONER

Viktigt! Läs användarhandboken för värmebandet avseende specifika kontraindikationer och varningar.

Kompressionsbehandling med Game Ready-systemet eller någon annan kompressionsbehandlingsenhet ska inte användas på patienter:

- med akut åderinflammation i det berörda området.
- med nuvarande kliniska tecken som tyder på djup ventrombos i det berörda området.
- med betydande arterioskleros eller annan ischemisk kärlsjukdom i det berörda området.
- med betydande riskfaktorer för eller nuvarande kliniska tecken på emboli (t.ex. lungemboli, hjärninfarkt, förmaksflimmer, endokardit, hjärtinfarkt eller ateromatöst emboliskt plack).
- med ett tillstånd (t.ex. karcinom) där ökad venös eller lymfatisk retur inte är önskvärt i den berörda extremiteten.
- med dekompenenserad hypertoni i det berörda området.

Kryoterapi med Game Ready-systemet eller någon annan kryoterapi-enhet ska inte användas på patienter:

- med betydande cirkulationsrubbingar i det berörda området (t.ex. genom tidigare köldskada, diabetes, arterioskleros eller ischemi).
- med känd bloddyskrasi som påverkar trombos (t.ex. paroxysmal kall hemoglobinuri, kryoglobulinemi, sicklecellsanemi, köldagglutinin i serum).

VARNINGAR

- Följ behandlingsrekommendationerna från din läkare för hur länge och hur ofta du får använda denna enhet.
- Felaktig placering eller långvarig användning av Game Ready-systemet kan leda till vävnadsskador.
- Var extra försiktig direkt efter den postoperativa perioden, särskilt om patienten är nedsövd eller fått smärtstillande medicin som kan förändra normal smärtkänslighet. Undersök huden på det behandlade området ofta och använd medel- till högre (varmare) inställningar för temperaturområdet eller låt det gå längre tid mellan behandlingarna, om det är nödvändigt.
- Ett klädlager mellan värmebandet och huden rekommenderas för alla patienter.
- Under behandlingen bör patienten övervaka huden på behandlingsstället och området runt omkring det, samt eventuellt fingrar/tår på den behandlade extremiteten (i förekommande fall) för varje brännande känsla, klåda, ökad svullnad eller smärta. Om något av dessa symtom uppträder eller om det uppstår förändringar på huden (t.ex. blåsor, ökad rodnad, missfärgning, andra märkbara hudförändringar) bör patienten sluta med behandlingen och träffa en läkare.
- Game Ready-värmeband är inte sterila. Lägg dem inte direkt på öppna sår, skavsår, utslag, infektioner eller stygn. Värmebandet kan läggas över kläder eller förband.
- Game Ready-värmeband finns i flera olika modeller, men är inte avsedda för alla möjliga fysiologiska användningsområden. Till exempel är vristbandet inte utformat för att användas på tårna och ryggbandet är inte avsett för användning på magen.

Kompressionsbehandling med Game Ready-systemet bör användas endast under uppsyn av en legitimerad praktiserande läkare på patienter:

- som har ett öppet sår i det berörda området (såret måste läggas om innan Game Ready används).
- som har en akut, instabil (obehandlad) fraktur i det berörda området.
- som är barn under 18 år eller patienter med kognitiva funktionshinder eller kommunikationshinder, vare sig tillfälliga (till följd av mediciner) eller permanenta.
- som har en hjärtinsufficiens eller hjärtsvikt (med associerat ödem i extremiteterna eller lungorna).
- som har en instabil lokal hudåkomma (t.ex. dermatit, venligering, gangrän eller nytt hudtransplantat) i det berörda området.
- som har erysipelas eller en annan aktiv infektion i det berörda området.

Kryoterapi med Game Ready-systemet bör användas endast under uppsyn av en legitimerad praktiserande läkare på patienter:

- som har Raynauds sjukdom eller överkänslighet mot kyla (köldurtikaria).
- som har hypertoni eller extremt lågt blodtryck.
- som har diabetes.
- som har nedsatt lokal cirkulation eller neurologiska störningar (inklusive förlamning eller lokala förändringar på grund av flera kirurgiska ingrepp) i det berörda området.
- som har en instabil lokal hudåkomma (t.ex. dermatit, venligering, gangrän eller nytt hudtransplantat) i det berörda området.
- som har reumatoid artrit i det berörda området.
- som är barn under 18 år eller patienter med kognitiva funktionshinder eller kommunikationshinder, vare sig tillfälliga (till följd av mediciner) eller permanenta.

VARNING: För att överensstämma med Kaliforniens proposition 65 har följande varning inkluderats: Denna produkt innehåller kemikalier som är kända i delstaten Kalifornien för att orsaka cancer, fosterskador eller andra reproduktiva skador.

FÖRSIKTIGHETSÅTGÄRDER

- För att förhindra risken för elektriska stötar ska du inte avlägsna några paneler från kontrollenheten. Om du öppnar upp utrustningen slutar garantin för Game Ready att gälla. För all service och reparation ska du ringa till Game Readys kundservice på +1 888 426 3732 (+1 510 868 2100) inom USA. Om du ringer utanför USA ska du kontakta din lokala distributör.
 - För att förhindra risken för elektriska stötar ska du alltid stänga av systemet och dra ut strömsladden från eluttaget när det inte används eller innan du fyller på med eller tömmer på is och vatten.
 - Använd ingen annan nätdapter än den som levereras av Game Ready. Om en annan adapter används kan det leda till elektriska stötar och kommer att upphäva garantin för Game Ready.
 - Använd inte systemet utan något vatten i isboxen för att förhindra skador på din produkt.
 - För att förhindra elektriska stötar, produktfel eller skador ska du aldrig använda systemet med trasiga strömsladdar eller anslutningslängor, eller andra mekaniska skador, eller överhuvudtaget om enheten inte fungerar som den ska.
 - Håll inte varmt vatten i isboxen för att förhindra möjliga skador på din produkt. Systemet har inte designats för att användas, och har inte testats, med varmt vatten.
 - Använd ingenting annat än is och vatten i isboxen.
 - För att undvika skador på din produkt ska du inte lyfta upp kontrollenheten i locket. Bär endast kontrollenheten i handtaget.
 - För att förhindra eventuella skador på din produkt ska du inte använda andra tillverkares värmeband med Game Ready-systemet.
 - För att förhindra skador på din produkt ska du inte använda kontrollenheten utan anslutningsslang.
 - Var försiktig med att inte snubbla över systemets strömsladdar och anslutningsslang för att undvika skador.
 - Se över slangens och sladdens placering under användning. Förvara slangar och sladdar när de inte används för att förhindra risk för strypning.
 - Håll systemet, inklusive slangar och sladdar, borta från barn och husdjur.
 - Var försiktig när du hanterar små delar för att förhindra risken för att de sväljs eller andas in.
 - GRPro 2.1-kontrollenhet är en medicinteknisk produkt. För att förhindra skador på din produkt ska du hantera den med samma omtanke som du gör med en bärbar dator. Tappa den inte, sparka inte på den eller använd inte onödigt våld på den. Sådant våld upphäver alla garantier för Game Ready. Lägga inte nätdaptern eller batteriförpackningen inuti isboxen för förvaring eller transport.
- Denna symbol på kontrollenheten eller dess förpackning betyder att produkten inte får kastas i hushållsavfallet. Om du vill veta var du ska lämna ditt elektriska och elektroniska avfall ska du kontakta din lokala återvinningsstation eller kontakta Game Ready för att få hjälp.
 - Det finns inga speciella avfallshanteringskrav för värmebanden.



SPECIFIKATIONER

Storlek: 413 mm lång x 197 mm bred x 235 mm hög (16,25 x 7,75 x 9,25 tum), inkluderar inte bärväskan
Vikt: 3,3 kg tom, cirka 8,2 kg fylld med is och vatten
Trycknivå: cykler från 5 mm Hg upp till 75 mm Hg
Nätström: 100–240 V~, 50–60 Hz, 1,6 A
Likspänningsingång: 12 V/2,5 A

- Den maximala drifttemperaturen för utrustningen är mellan 1–40 °C (33,8–104 °F).
- Den maximala arbetshöjden för utrustningen är 3 000 meter (9 843 fot).
- Kontrollenhetens förväntade livslängd är fem år. Den förväntade livslängden för delar och tillbehör som levereras med kontrollenheten är två år.

Skydd mot elektriska stötar:

GRPro 2.1-systemet anses vara klass I (skyddsjord) när det är anslutet till nätaggregatet av modell FSP 030-RCAM och klass II när det är anslutet till nätaggregatet Mega MDM-030-A120-5396, från FSP Group, Inc. MDM-030-A120-5396 nätaggregat är avsett för hemmabruk. FSP 030-RCAM nätaggregat är inte avsett för hemmabruk.

Skydd mot skadlig inträngning av vatten:

Denna produkt har ett standardskydd mot inträngande vatten. Vid användning med nätaggregatet MDM-030-A120-5396 klassificeras enheten till en IP22-klass, vilket är ett skydd mot droppande vatten.

Klassificering av föroreningsgrad:

Denna produkt klassificeras med föroreningsgrad 2.

Säkerhetsgrad på platser där brandfarliga anestetika eller syrgas används:

Ej lämplig för användning i en syreberikad miljö eller i närvaro av brandfarliga anestetika.

Elektromagnetisk störning:

Denna utrustning har testats och visar att den uppfyller gränserna för medicintekniska produkter i IEC 60601-1-2:2007 och IEC 60601-1-2:2014. Dessa gränser är avsedda att ge ett rimligt skydd mot skadlig störning i en typisk sjukhusmiljö.

Denna utrustning genererar, använder och kan avge radiofrekvent energi. Om utrustningen inte installeras och används i enlighet med anvisningarna kan den störa andra enheter i närheten. Det finns dock ingen garanti för att störningar inte kan inträffa i en viss installation.

Om denna utrustning orsakar skadliga störningar på andra enheter, vilket kan avgöras genom att utrustningen stängs av och slås på, uppmanas användaren att försöka korrigera störningen genom en eller flera av följande åtgärder:

- Omorientera eller flytta den mottagande enheten.
- Öka avståndet mellan utrustningarna. Ansluta utrustningen till ett uttag i en annan krets än den som den andra enheten är ansluten till.
- Fråga tillverkaren eller servicepersonal om hjälp.

Produkten är avsedd för användning på ortopediska center, behandlingskliniker, träningsanläggningar, sjukhus, vårdhem, vårdcentraler och i patientens hem. Produkten ska inte användas i en miljö där intensiteten av elektromagnetiska störningar är hög.

I händelse av att produkten förlorar prestanda eller försämras på grund av elektromagnetiska störningar förväntas produkten fortsätta att fungera på ett säkert sätt.

Produkten ska inte användas närmare än 30 cm från någon bärbar och mobil RF-kommunikationsutrustning.

Information om elektromagnetisk kompatibilitet enligt IEC/EN 60601-1-2

Tabell 1 för strålning

RIKTLINJER OCH TILLVERKARENS DEKLARATION – ELEKTROMAGNETISK STRÅLNING		
GRPro 2.1 är avsedd för användning i den elektromagnetiska miljö som specificeras nedan. Kunden eller användaren till GRPro 2.1 ska försäkra sig om att den används i en sådan miljö.		
STRÅLNINGSTEST	EFTERLEVNAD	ELEKTROMAGNETISK MILJÖ – VÄGLEDNING
RF-emissioner CISPR 11	Grupp 1	GRPro 2.1 använder RF-energi endast för sin interna funktion. Därför är dess RF-emissioner mycket låga och kommer sannolikt inte att orsaka några störningar för närliggande elektronisk utrustning.
RF-emissioner CISPR 11	Klass B	GRPro 2.1 är lämplig för användning i alla inrättningar, inklusive hushåll och sådana som är direkt anslutna till allmänna lågspänningsnätverk som försörjer bostadshus.
Övertonsutsläpp IEC 61000-3-2	Klass A	
Spänningsvariationer/ flimmerstrålning IEC 61000-3-3	Uppfyller	

SUPERSEDED

Tabell 2 för immunitet mot elektromagnetiska transienter

RIKTLINJER OCH TILLVERKARENS DEKLARATION – ELEKTROMAGNETISK IMMUNITET			
GRPro 2.1 är avsedd för användning i den elektromagnetiska miljön som specificeras nedan. Kunden eller användaren till GRPro 2.1 ska försäkra sig om att den används i en sådan miljö.			
IMMUNITETSTEST	IEC 60601 TESTNIVÅ	EFTERLEVNADSNIVÅ	ELEKTROMAGNETISK MILJÖ – VÄGLEDNING
Elektrostatisk urladdning (ESD) IEC 61000-4-2	± 6 kV kontakt ± 8 kV luft	± 6 kV kontakt ± 8 kV luft	Golven bör vara av trä, betong eller bestå av keramiska plattor. Om golven är täckta med syntetiskt material bör den relativa fuktigheten vara minst 30 %.
Snabba transienter/ pulsskuror IEC 61000-4-4	± 2 kV för matarledningar ± 1 kV för ingångs-/ utgångsledningar	± 2 kV för matarledningar ± 1 kV för ingångs-/ utgångsledningar	Nätströmmen ska hålla sådan kvalitet som är standard för kommersiell miljö eller sjukhusmiljö.
Överspänning IEC 61000-4-5	± 1 kV ledning(ar) till ledning(ar) ± 2 kV ledning(ar) till jord	± 1 kV ledning(ar) till ledning(ar) ± 2 kV ledning(ar) till jord	Nätströmmen ska hålla sådan kvalitet som är standard för kommersiell miljö eller sjukhusmiljö.
Spänningsfall, kort avbrott och spänningsvariationer i strömförsörjningen ingångsledningar IEC 61000-4-11	<5 % U_T (>95 % fall i U_T) för 0,5 cykel 40 % U_T (60 % fall i U_T) för 5 cykler 70 % U_T (30 % fall i U_T) för 25 cykler <5 % U_T (>95 % fall i U_T) i 5 sekunder	<5 % U_T (>95 % fall i U_T) för 0,5 cykel 40 % U_T (60 % fall i U_T) för 5 cykler 70 % U_T (30 % fall i U_T) för 25 cykler <5 % U_T (>95 % fall i U_T) i 5 sekunder	Nätströmmen ska hålla sådan kvalitet som är standard för kommersiell miljö eller sjukhusmiljö. Om användaren av GRPro 2.1 kräver fortsatt drift under strömbrott, rekommenderas det att GRPro 2.1 drivs med avbrottsfri strömförsörjning eller med ett batteri.
Nätfrekvens (50/60 Hz) magnetfält IEC 61000-4-8	3 A/m	3 A/m	Kraftfrekventa magnetfält ska ligga på nivåer som är karakteristiska för en typisk plats i en typisk kommersiell miljö eller sjukhusmiljö.
OBS! U_T är nätspänningen före applicering av testnivån.			

Tabell 3 för immunitet mot radiofrekventa elektromagnetiska fält

RIKTLINJER OCH TILLVERKARENS DEKLARATION – ELEKTROMAGNETISK IMMUNITET			
GRPro 2.1 är avsedd för användning i den elektromagnetiska miljö som specificeras nedan. Kunden eller användaren till GRPro 2.1 ska försäkra sig om att den används i en sådan miljö.			
IMMUNITETSTEST	IEC 60601 TESTNIVÅ	EFTERLEVNADSNIVÅ	ELEKTROMAGNETISK MILJÖ – VÄGLEDNING
Utförd RF IEC 61000-4-6	3 Vrms 150 kHz till 80 MHz	3 Vrms	Bärbär och mobil RF-kommunikationsutrustning ska inte användas närmare någon del av GRPro 2.1, inklusive kablar, än det rekommenderade avståndet som beräknats enligt tillämplig ekvation för sändarfrekvensen. Rekommenderat avstånd $d = 1,2 \sqrt{P}$ 80 MHz till 800 MHz
Utstrålad RF IEC 61000-4-3	3 V/m 80 MHz till 2,5 GHz	3 V/m	$d = 1,2 \sqrt{P}$ 80 MHz till 800 MHz $d = 2,3 \sqrt{P}$ 800 MHz till 2,5 GHz där P är den maximala uteffekten för sändaren i watt (W) enligt sändarens tillverkare och d är det rekommenderade avståndet i meter (m). Fältstyrkor från fasta RF-sändare, enligt fastställande vid en elektromagnetisk platsundersökning ^a bör vara lägre än överensstämelsenivån i varje frekvensområde. ^b Störningar kan förekomma i närheten av utrustning märkt med följande symbol: 
ANMÄRKNING 1 Vid 80 MHz och 800 MHz gäller det högre frekvensområdet. ANMÄRKNING 2 Dessa riktlinjer kanske inte gäller i alla situationer. Elektromagnetisk spridning påverkas av absorption och reflektion från strukturer, föremål och människor.			
^a Fältstyrkor från fasta sändare, exempelvis basstationer för radio (mobila/trådlösa) telefoner och landmobilradio, amatörradio, AM- och FM-radiosändningar och TV-sändningar kan inte förutsägas teoretiskt med någon noggrannhet. För att bedöma den elektromagnetiska miljön med avseende på fasta RF-sändare, bör en elektromagnetisk platsundersökning övervägas. Om den uppmätta fältstyrkan på den plats där GRPro 2.1 används överskrider den tillämpliga RF-överensstämelsenivån ovan, bör GRPro 2.1 observeras för att säkerställa normal drift. Om onormal funktion observeras kan ytterligare åtgärder krävas, såsom att vrida eller flytta på GRPro 2.1.			
^b Över frekvensområdet 150 kHz till 80 MHz bör fältstyrkorna vara lägre än 3 V/m.			

Tabell 4 för RF-immunitet

REKOMMENDERADE AVSTÅND MELLAN BÄRBAR OCH MOBIL RF-KOMMUNIKATIONSUTRUSTNING OCH GRPRO 2.1			
GRPro 2.1 är avsedd att användas i en elektromagnetisk miljö där utstrålade radiofrekvensstörningar kontrolleras. Kunden eller användaren av GRPro 2.1 kan bidra till att förhindra elektromagnetiska störningar genom att hålla ett minimiavstånd mellan bärbar och mobil RF-kommunikationsutrustning (sändare) och GRPro 2.1 enligt rekommendationerna nedan, i enlighet med maximal uteffekt hos kommunikationsutrustningen.			
MÄRKT MAXIMAL UTEFFEKT FÖR SÄNDAREN <i>W</i>	AVSTÅND ENLIGT SÄNDARENS FREKVENNS		
	150 KHZ TILL 80 MHZ <i>d = 1,2 √P</i>	80 MHZ TILL 800 MHZ <i>d = 1,2 √P</i>	800 MHZ TILL 2,5 GHZ <i>d = 2,3 √P</i>
0,01	0,12	0,12	0,23
0,1	0,38	0,38	0,73
1	1,2	1,2	2,3
10	3,8	3,8	7,3
100	12	12	23

För sändare som är märkta med en maximal uteffekt som inte anges ovan, kan det rekommenderade avståndet *d* i meter (m) uppskattas med hjälp av den tillämpliga ekvationen för sändarfrekvensen, där *P* är den maximala uteffekten för sändaren i watt (W) enligt sändarens tillverkare.

ANMÄRKNING 1 Vid 80 MHz och 800 MHz gäller avståndet för det högre frekvensområdet.

ANMÄRKNING 2 Dessa riktlinjer kanske inte gäller i alla situationer. Elektromagnetisk spridning påverkas av absorption och reflektion från strukturer, föremål och människor.

VARNINGAR:

Medicinsk elektrisk utrustning kräver särskilda försiktighetsåtgärder avseende EMC och måste installeras och tas i bruk enligt EMC-informationen som finns i bruksanvisningen.

Bärbar och mobil RF-kommunikationsutrustning kan påverka medicinsk elektrisk utrustning.

GRPro 2.1-systemet måste drivas med nätadaptern från FSP Group Inc., modell FSP 030-RCAM eller Mega MDM-030-A120-5396 nätaggregat, för att överensstämma med IEC/EN 60601-1-2 avsnitt 6.1 och 6.2.

Användning av tillbehör, omvandlare och kablar som reservdelar istället för de som specificeras och säljs av tillverkaren av GRPro 2.1-systemet för interna komponenter kan leda till ökade emissioner eller försämrad immunitet hos det medicinska elektriska systemet.

GRPro 2.1-systemet ska inte användas bredvid eller staplad på annan utrustning. Om GRPro 2.1-systemet måste användas bredvid eller staplad på annan utrustning, ska det observeras för att säkerställa normal drift i sammanhanget i vilket det ska användas.

VARNING! GRPro 2.1-systemets väsentliga prestanda är:

Pneumatiska komprimeringscykler:

Hög: cyklisk 5–75 mm Hg

Med: cyklisk 5–50 mm Hg

Låg: cyklisk 5–15 mm Hg

INGET tryck: värmebandet ska luftas.

Luftryckets noggrannhet: ± 10 mm Hg

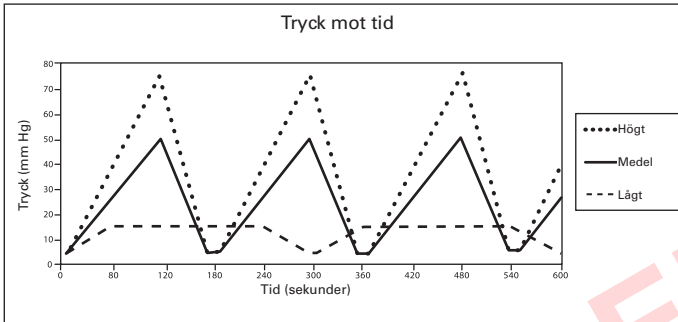



Kylningstemperaturen i det cirkulerande isvattnet kan justeras mellan 1 °C (34 °F) och 10 °C (50 °F) så länge det finns tillräckligt mycket is i isboxen.









Vattentemperaturens noggrannhet: $\pm 1,1$ °C (± 2 °F)

SUPERSALED





FELSÖKNING

FEL	VAD BETYDER DET?	VAD KAN JAG GÖRA?
 01	Lufttryckssensor: Kontrollenheten har upptäckt ett problem med att kalibrera lufttryckskretsen vid uppstart.	<ul style="list-style-type: none"> • Detta sker troligtvis om du har startat om systemet med ett upplåst fatsatt värmeband. • Ta bort värmebandet, tryck ut luften och försök igen.
 02	Självtestfel – Luftpumpen: Kontrollenheten har upptäckt ett elektroniskt problem i lufttryckskretsen vid uppstarten.	<ul style="list-style-type: none"> • Koppla bort värmebandet från kontrollenheten. • Stäng av kontrollenheten och slå sedan på den igen, utan anslutet värmeband. • Återanslut värmebandet och återuppta behandlingen. • Kontakta kundservice om problemet kvarstår.
 04	Torr pump: Kontrollenheten har upptäckt en torr pump. För att förhindra möjlig skada på flödespumpen stoppar enheten behandlingen.	<ul style="list-style-type: none"> • Se till att du använder värmexylare från ATX-serien. • Observera att om du använder nya värmeband, kan vattnet i behållaren ha tömts och orsaka detta fel. Se till att det finns tillräckligt mycket med vatten i behållaren enligt fyllningsmärket på etiketten. Läs anvisningarna för avluftning av värmebandet nedan. • Säkerställ att isboxens filter inte är igensatt (läs skötselanvisningarna för filtret på sidan 14). • Se till att värmebandet eller anslutningsslangen inte är vikta. • Stäng av kontrollenheten och slå sedan på den igen. • Koppla bort slangen från kontrollenheten och värmebandet och återanslut den. Du ska höra ett "klick" vid båda anslutningspunkterna. • Avlufta värmebandet på följande sätt: <ul style="list-style-type: none"> - Välj "av" (inget tryck). - Anslut slangen till enheten och värmebandet. - Lägg värmebandet öppet och platt bredvid eller lägre än kontrollenheten (inte mitt på). - Kör systemet under 2 minuter. • Avlufta kontrollenheten på följande sätt: <ul style="list-style-type: none"> - Koppla bort slangen från kontrollenheten. - Titta nu på värmebandets anslutningsplats på kontrollenheten. Tryck in det vita stiftet på den översta ventilen så att den inte sticker ut utanför metallkontakten. - Se till att du inte helt täcker stiftets öppning. - Tryck på start och vattnet ska spruta ut från ventilen. - Starta om systemet.
	Övertryck: Anger att kontrollenheten har överskridit mållufttrycket.	<ul style="list-style-type: none"> • Stäng av kontrollenheten och slå sedan på den igen. • Se till att värmebandet sitter fast ordentligt. • Gör inte hastiga rörelser under behandlingen. Snabbt byte av position kan ge en snabb tryckförändring i värmebandet och kan orsaka detta fel.

 **06**

FEL	VAD BETYDER DET?	VAD KAN JAG GÖRA?
 	<p>Undertryck: Kontrollenheten kan inte nå sin maximala målkompression. Detta betyder ofta att det finns ett läckage i den pneumatiska komprimeringskretsen, antingen i anslutningsslangen, värmebandet eller i kontrollenheten. Det kan även inträffa om korborrhbandet på ditt värmeband har slitits ut.</p>	<ul style="list-style-type: none"> • Se till att värmebandet sitter fast ordentligt. • Försök med att använda ett annat värmeband och en annan slang för att urskilja vilken komponent som kan vara orsaken till felet. Om det till exempel inträffar ett fel med ett axelband, men inte med ett knäband kan det tyda på att det är axelbandet som orsakar felet: inte kontrollenheten. • Om du använder en dubbelslang ska du se till att du har fäst två värmeband.
 	<p>Fel vid luftutsläpp: Kontrollenheten har upptäckt att värmebandet inte tömms på luft ordentligt.</p>	<ul style="list-style-type: none"> • Stäng av kontrollenheten. • Om det finns luft kvar i värmebandet ska du koppla bort värmebandet från anslutningsslangen och tömma det på luft manuellt genom att trycka på det. • Återanslut slangen till värmebandet och fäst det på kroppen. • Slå på kontrollenheten och tryck på Start/Paus. • Se till att värmebandet sitter fast ordentligt på kroppen. • Försök, om det är möjligt, att använda ett annat värmeband och slang för att urskilja vilken komponent som kan vara orsaken till felet. Om det till exempel inträffar ett fel med ett axelband, men inte med ett knäband kan det tyda på att det är axelbandet som orsakar felet: inte knäbandet eller kontrollenheten.
 	<p>Fel på pumpens prestanda: Kontrollenheten har fastställt att flödespumpen kan köras för hårt. Detta kan orsakas av is eller smuts i flödeskretsen. För att förhindra möjlig skada på flödespumpen stoppar enheten behandlingen.</p>	<ul style="list-style-type: none"> • Stäng av kontrollenheten och slå på den igen. • Sätt fast värmebandet igen och se till att du följer alla anvisningar som medföljer värmebandet. • Koppla bort slangen från kontrollenheten och värmebandet och återanslut den. Du ska höra ett "klick" vid båda anslutningspunkterna. • Om detta inte löser problemet, stäng av kontrollenheten i 20 minuter (för att låta pumpen kylas av) innan du slår på den och försöker igen.
 	<p>Lågt flöde: Kontrollenheten har upptäckt något som hindrar vattenflödet.</p>	<ul style="list-style-type: none"> • Se till att du använder värmeväxlare från ATX-serien. • Kontrollera alla slanganslutningar. • Koppla bort värmebandet från anslutningsslangen och återanslut det sedan igen. • Se till att det finns tillräckligt med vatten i isboxen. • Se till att isboxens filter inte är igensatt. • Se till att värmebandet eller anslutningsslangen inte är vikta. • Sätt fast värmebandet ordentligt igen och se till att du följer alla anvisningar som medföljer värmebandet. • Stäng av kontrollenheten och slå sedan på den igen. • Koppla bort slangen från kontrollenheten och värmebandet och återanslut slangen igen.

Behöver du hjälp med ett problem? Ring till Game Readys kundservice på +1 888 426 3732 (+1 510 868 2100) inom USA. Om du ringer utanför USA ska du kontakta din lokala distributör.

FEL	VAD BETYDER DET?	VAD KAN JAG GÖRA?
 	Självtestfel – Flödeskrets: Kontrollenheten har upptäckt ett elektroniskt problem i flödeskretsen vid uppstart.	<ul style="list-style-type: none"> • Stäng av kontrollenheten. • Slå på kontrollenheten igen och återuppta behandlingen. • Kontakta kundservice om problemet kvarstår.
 	Temperaturkalibreringsfel: Kontrollenheten har upptäckt ett fel i temperaturkontrollkretsen eller körs utanför det rekommenderade temperaturområdet (1–40 °C).	<ul style="list-style-type: none"> • Se till att du använder systemet inom det rekommenderade temperaturområdet på 1–40 °C och förvarar systemet inom det rekommenderade temperaturområdet på 1–50 °C. • Stäng av kontrollenheten. • Fyll kontrollenheten med is och vatten enligt etikettangivelserna inuti behållaren. • Slå på enheten igen och tryck på Start/Paus. • Upprepa dessa steg upp till tre gånger. • Kontakta kundservice om problemet kvarstår.
	Kontrollenheten går inte att starta:	<ul style="list-style-type: none"> • Tryck på strömknappen. Om ingen orange eller grön lampa tänds, se till att nätadaptern är inkopplad i ett fungerande eluttag och att alla anslutningar är säkra. (Prova med en annan elektrisk enhet.) • Tryck på strömknappen igen. Om kontrollenheten fortfarande inte startar ska du ringa till Kundservice.
	Kontrollenheten når inte måltemperaturen eller temperaturen är instabil:	Etiketterna med fyllnadslinjen inuti behållaren anger den mängd is/vatten som behövs för att kontrollenheten ska nå den temperatur som du ställt in med temperaturvredet. Om du har fyllt kontrollenheten enligt etiketterna med fyllnadslinjen och fortfarande inte når din önskade måltemperatur ska du försöka med följande steg: <ul style="list-style-type: none"> • Om du fortfarande inte kan nå VARMARE temperaturer, se till att temperaturvredet är ställt på full värme, använd mindre is och minska om nödvändigt mängden vatten. • Om du fortfarande inte kan nå KALLARE temperaturer, se till att du använder värmeväxlare från ATX-serien. Säkerställ att temperaturvredet är ställt till full kyla och att behållaren är fylld med is, fyll på ofta och rör vid behov om i behållaren för att bryta upp stora isbildningar. Se till att värmebandet eller anslutningsslangen inte är vikta. Sätt fast värmebandet igen och se till att du följer alla anvisningar som medföljer värmebandet. Slutligen, om du fortfarande inte kan nå den önskade kallaste temperaturen ska du fylla på med mer vatten än vad som anges av behållarens fyllnadslinje för att kontrollenheten ska kunna nå kallare temperaturer. För att uppnå denna effekt kan du fylla på med vatten över isnivån. VAR FÖRSIKTIG! Om du överfyller behållaren i det sista steget, kommer systemets temperaturkontroll sluta att fungera och kontrollenheten ger behandling med "full kyla". Läs varningarna på sidan 16 för att säkerställa att du vidtar rätta åtgärder för att minska risken för skador.

GARANTI

TILLVERKARENS GARANTI

CoolSystems garanterar att GRPro 2.1-kontrollenhet, om den används korrekt, kommer att vara felfri i material och utförande under en period på två (2) år efter det datum då GRPro 2.1-kontrollenhet köptes. Om GRPro 2.1-kontrollenhet, som är föremål för denna begränsade garanti, fungerar dåligt under garantiperioden på grund av anledningar som beskrivs i denna begränsade garanti, kommer CoolSystems, efter deras val, att:

- REPARERA GRPro 2.1-kontrollenhet ELLER
- BYTA UT GRPro 2.1-kontrollenhet med en annan GRPro 2.1-kontrollenhet.

DENNA BEGRÄNSADE GARANTI OCH ALLA UNDERFÖRSTÅDDA GARANTIER SOM KAN FINNAS BEROENDE PÅ LOKAL LAGSTIFTNING GÄLLER ENDAST DEN URSPRUNGLIGA KÖPAREN AV GRPRO 2.1-KONTROLLENHET OCH KAN INTE ÖVERLÅTAS.

Omfattning av begränsad garanti

Denna begränsade garanti omfattar inte skador på grund av yttre orsaker, inklusive, utan begränsning till, olyckor, användning som inte följer produktanvisningarna, felaktig användning, försummelse, ändringar eller reparationer.

Hur du får garantiservice

För att få garantiservice ska du ringa till Game Readys kundservice på +1 888 426 3732 (+1 510 868 2100) inom USA. Om du ringer utanför USA ska du kontakta din lokala distributör. Ring till Game Readys kundservice om du inte är säker på vem din lokala distributör är på +1 510 868 2100 så hänvisar vi dig till en. Du måste ha lämnat ditt Garantiregistreringskort till CoolSystems inom trettio (30) dagar från inköpsdatumet för att vara berättigad till garantiservice. Om du är berättigad till garantiservice från CoolSystems kommer du få ett RMA-nummer (Returned Material Authorization, RMA). När du returnerar GRPro 2.1-kontrollenhet till CoolSystems, måste du skriva RMA-numret på paketets utsida. CoolSystems accepterar inte returnerade GRPro 2.1-kontrollenheter utan ett RMA-nummer på utsidan av paketet. Om du returnerar GRPro 2.1-kontrollenhet till CoolSystems tar du själv risken för skador eller förlust under frakt. Du måste använda originalförpackningen eller liknande. CoolSystems kan kräva att du verifierar skriftligt att du är den ursprungliga köparen av GRPro 2.1-kontrollenhet. CoolSystems kan välja att byta ut eller reparera GRPro 2.1-kontrollenhet med antingen en ny eller reparerad produkt. Den returnerade produkten blir CoolSystems egendom vid mottagandet. Den reparerade GRPro 2.1-kontrollenheten omfattas av denna skriftliga garanti och är föremål för samma begränsningar och undantag för återstoden av den ursprungliga garantiperioden. DENNA GARANTI FÅR INTE ÖVERLÅTAS.

GARANTIBEGRÄNSNINGAR OCH UNDANTAG

DESSA GARANTIER ERSÄTTER ALLA ANDRA GARANTIER, UTTRYCKLIGA ELLER UNDERFÖRSTÅDDA, INKLUSIVE MEN INTE BEGRÄNSAT TILL, UNDERFÖRSTÅDDA GARANTIER FÖR SÄLJBARHET OCH LÄMPLIGHET FÖR ETT SÄRSKILT SYFTE. COOLSYSTEMS TILLKÄNNAGER INGA UTTRYCKLIGA GARANTIER FÖRUTOM DE SOM ANGES HÄR. COOLSYSTEMS FÖRNEKAR ALLA ANDRA GARANTIER, UTTRYCKLIGA ELLER UNDERFÖRSTÅDDA INKLUSIVE, MEN INTE BEGRÄNSAT TILL, GARANTIER FÖR SÄLJBARHET OCH LÄMPLIGHET FÖR ETT SÄRSKILT SYFTE. VISSA JURISDIKTIONER TILLÅTER INTE UNDANTAG AV UNDERFÖRSTÅDDA GARANTIER SÅ DENNA BEGRÄNSNING KANSKE INTE GÄLLER DIG. ALLA UTTRYCKLIGA OCH UNDERFÖRSTÅDDA GARANTIER ÄR BEGRÄNSADE TILL GARANTIPERIODEN. INGA GARANTIER GÄLLER EFTER DEN PERIODEN. VISSA JURISDIKTIONER TILLÅTER INTE BEGRÄNSNINGAR FÖR HUR LÅNGE EN UNDERFÖRSTÅDD GARANTI FÅR VARA, SÅ DENNA BEGRÄNSNING KANSKE INTE GÄLLER DIG.

ANSVARSRISKRIVNING

COOLSYSTEMS ANSVAR UNDER DENNA, ELLER NÅGON ANNAN GARANTI, UNDERFÖRSTÅDD ELLER UTTRYCKLIGEN, ÄR BEGRÄNSAD TILL REPARATION ELLER UTBYTE, ENLIGT VAD SOM FRAMLAGTS OVAN. DESSA ÅTGÄRDER ÄR DE ENDA OCH UTESLUTANDE ÅTGÄRDER FÖR ALLA ÖVERTRÄDELSE AV GARANTIN. COOLSYSTEMS ÄR INTE ANSVARIG FÖR DIREKTA, SPECIELLA, TILLFÄLLIGA SKADOR ELLER SKADOR TILL FÖLJD AV EN ÖVERTRÄDELSE AV GARANTIN ELLER UNDER NÅGON ANNAN JURIDISK TEORI INKLUSIVE, MEN INTE BEGRÄNSAT TILL, UTEBLIVEN VINST, DRIFTSTOPP, GOODWILL OCH SKADA PÅ ELLER UTBYTE AV UTRUSTNING OCH EGENDOM. VISSA JURISDIKTIONER TILLÅTER INTE UNDANTAG ELLER BEGRÄNSNING AV TILLFÄLLIGA SKADOR ELLER FÖLJDSKADOR, SÅ OVANSTÅENDE BEGRÄNSNINGAR ELLER UNDANTAG KANSKE INTE GÄLLER DIG. DENNA BEGRÄNSADE GARANTI GER DIG SPECIFIKA RÄTTIGHETER, OCH DU KAN ÄVEN HA ANDRA RÄTTIGHETER SOM VARIERAR FRÅN JURISDIKTION TILL JURISDIKTION.

GARANTIREGISTRERING

GRPro 2.1-kontrollenhet levereras med 2-års garanti som gäller från inköpsdatumet. Värmeväxlaren, anslutningsslangen, nätadaptern och strömsladden levereras med 1-års garanti. Manschetten och dess tillbehör kan returneras inom 7 dagar från inköpet, i händelse av ett tillverkningsfel.

REGISTRERING

Fyll i Garantiregistreringen inom 30 dagar för både GRPro 2.1-kontrollenhet och värmeband online på www.gameready.com. Du behöver följande information för att fylla i din Garantiregistrering: **Kontrollenhetens modellnummer (REF) och dess serienummer (SN)**. Dessa nummer finns på etiketten, på kontrollenhetens undersida. Gå till www.gameready.com, besök sidan för Produktregistrering, fyll i formuläret och skicka in din information.

UTÖKADE GARANTIER

Det finns utökade garantier för GRPro 2.1-systemet. För information kan du ringa till Game Readys kundservice på +1 888 426 3732 (+1 510 868 2100) inom USA. Om du ringer utanför USA ska du kontakta din lokala distributör.

En lista över aktuella patent som omfattar Game Ready-teknik finns på: www.gameready.com/patents.



SUPERSEDED

SUPERSEDED

G A M E  R E A D Y[®]

 *CoolSystems[®], Inc.*
1800 Sutter Street, Suite 500
Concord, CA 94520 USA

1.888.GameReady (1 888 426 3732)
+1 510 868 2100

www.gameready.com