

SUPERSEDED

G A M E  R E A D Y®

 *CoolSystems®*, Inc.

1800 Sutter Street, Suite 500

Concord, CA 94520 Stany Zjednoczone

1.888.GameReady (1.888.426.3732)

+1.510.868.2100

[www.gameready.com](http://www.gameready.com)

G A M E  R E A D Y<sup>®</sup>

**URZĄDZENIE STERUJĄCE GRPro<sup>®</sup> 2.1**  
**Instrukcja obsługi**

---

NUMERY MODELI

550550-03, 550550-03-RN, 550550-53

*Niniejsza instrukcja obsługi jest również dostępna w internecie w języku angielskim, francuskim, niemieckim, włoskim, japońskim, hiszpańskim, portugalskim, arabskim, rosyjskim, holenderskim, węgierskim i tureckim na stronie [www.gameready.com](http://www.gameready.com), w zakładce "Support" „Wsparcie“.*

## OPIS SYSTEMU GR PRO 2.1

Niniejszy System GRPro® 2.1 zawiera następujące elementy:

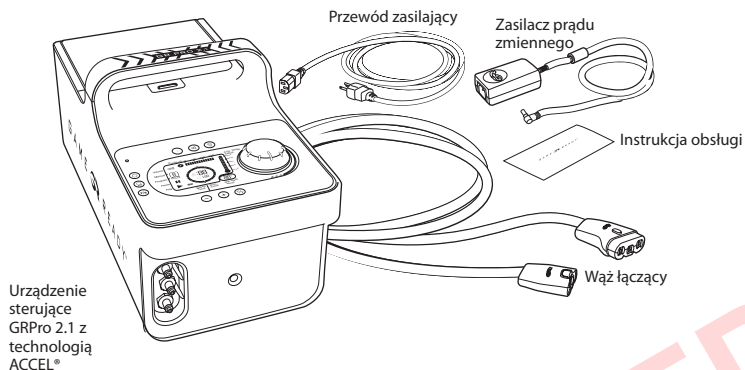

Aby rozpocząć leczenie, należy podłączyć do systemu opaskę (składającą się z wewnętrznego kołnierza wymiennika ciepła serii ATX i zewnętrznego rękawa). Opaski są sprzedawane oddzielnie i nie są elementem systemu.

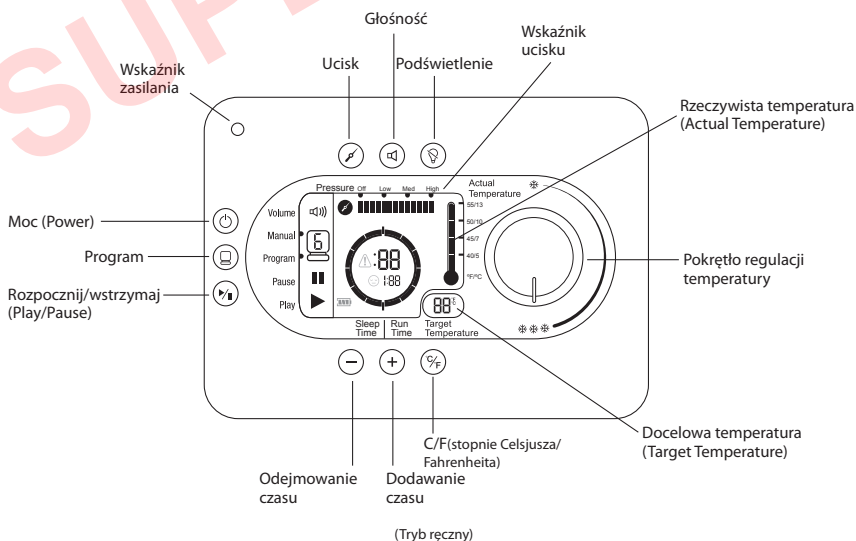
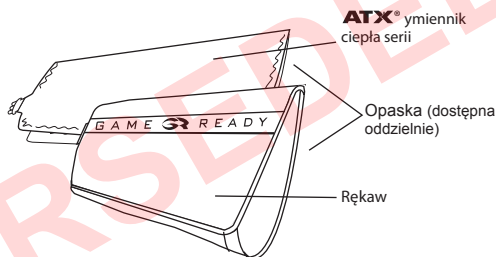

## SPIS TREŚCI

Wprowadzenie do systemu Game Ready _____	2
Szczegółowa instrukcja użycia _____	3
Tryby pracy _____	3
Przyciski _____	3
Regulacja temperatury _____	4
Wyświetlacz _____	4
Obsługa urządzenia _____	6
Przechowywanie _____	10
Czyszczenie _____	10
Konserwacja _____	12
Akcesoria _____	13
Wskazania do stosowania _____	13
Przeciwwskazania _____	13
Ogólne ostrzeżenia i przestrogi _____	14
Specyfikacja _____	15
Klasyfikacja UL _____	16
Zgodność elektromagnetyczna _____	17
Rozwiązywanie problemów _____	21
Gwarancja _____	24
Rejestracja gwarancji _____	25

## WPROWADZENIE DO SYSTEMU GAME READY

Firma Game Ready® (CoolSystems, Inc.) z siedzibą w Concord w Kalifornii, założona w 1998 r., zapewnia najlepsze w swojej klasie rozwiązania z dziedziny medycyny sportowej i urządzeń medycznych dla ortopedii, które pomagają sportowcom i pacjentom w odzyskaniu pełnej sprawności po urazie lub ortopedycznym zabiegu chirurgicznym.

System Game Ready z technologią ACCEL® umożliwi lekarzom przyspieszenie naturalnych procesów odnowy, wyznaczając nowy standard w rekonwalescencji po urazach i zabiegach chirurgicznych.

Rewolucyjny system, składający się z urządzenia sterującego z opatentowaną technologią ACCEL pętla aktywnego ucisku i wymiennika zimna (ang. Active Compression and Cold Exchange Loop) i pełną ofertą dwuzadaniowych opasek na każdą część ciała, w wyjątkowy sposób łączy aktywną kompresję i leczenie niskimi temperaturami, aby przyspieszyć naturalne procesy gojenia.

Tuż po urazie mięśniowo-szkieletowym, w organizmie dochodzi do serii reakcji fizjologicznych, mających na celu ochronę otaczających tkanek i rozpoczyna się proces odnowy. Chociaż stan zapalny jest naturalnym i koniecznym mechanizmem w tym procesie, skuteczne ograniczenie go pomaga organizmowi przejść do kolejnych etapów szybszego gojenia. Do tej pory do pasywnego ograniczania objawów, zmniejszania bólu i obrzęku stosowano zasadę R.I.C.E. (ang. Rest-Ice-Compression-Elevation - odpoczynek, lód, uciskanie, uniesienie). Oferując więcej, niż tylko stosowanie statycznego zimna i ucisku, urządzenie Game Ready z technologią ACCEL aktywnie wspomaga działanie układu limfatycznego, zwiększa dostarczanie tlenu do komórek i stymuluje regenerację tkanek.

### ZAREJESTRUJ SWÓJ PRODUKT

W ciągu 30 dni od zakupu należy wypełnić za pośrednictwem internetu formularz rejestracji gwarancji dla urządzenia sterującego GRPro® 2.1 i opasek na stronie [www.gameready.com](http://www.gameready.com). Karta rejestracji opaski znajduje się w opakowaniu wymiennika ciepła każdej opaski. Więcej informacji na temat gwarancji podano w części dotyczącej gwarancji w niniejszej instrukcji obsługi.

### NIE WYSTARZY SAMO LECZENIE OBJAWÓW, PRZYSPIESZAJ GOJENIE

Aby dowiedzieć się więcej lub podzielić się swoim doświadczeniem w zakresie wykorzystania systemu Game Ready, prosimy o kontaktowanie się z nami pod numerem telefonu 1.888.426.3732 lub pod adresem e-mail: [info@gameready.com](mailto:info@gameready.com). Chętnie poznamy Państwa opinię.

1.888.GameReady (1.888.426.3732)

[www.gameready.com](http://www.gameready.com)

**PRZESTROGA:** Prawo federalne Stanów Zjednoczonych zezwala na sprzedaż niniejszego przyrządu wyłącznie przez dyplomowanych lekarzy lub na ich zlecenie.

**Ostrzeżenie:** Nie należy używać niniejszego urządzenia bez przestrzegania szczegółowych zaleceń lekarza dotyczących częstości i czasu trwania leczenia. Niewłaściwe umieszczenie lub zbyt długi czas korzystania z urządzenia GRPro 2.1 mogą powodować uszkodzenie tkanek. W przypadku pieczenia, swędzenia lub nasilenia bólu i obrzęku należy natychmiast przerwać leczenie. Należy często obserwować skórę podczas leczenia zimnem i przerwać stosowanie, jeżeli wystąpią takie objawy, jak pęcherze, nasilone zaczerwienienie, odbarwienie lub pęgi.



**WAŻNE: PRZED ROZPOCZĘCIEM UŻYWANIA NINIEJSZEGO PRODUKTU NALEŻY ZAPOZNAĆ SIĘ Z WSZYSTKIMI WSKAZANIAMI, PRZECIWSKAZANIAMI, PRZESTROGAMI I OSTRZEŻENIAMI PODANYMI NA STRONACH 13-15!**

## SZCZEGÓŁOWA INSTRUKCJA UŻYCIA

Nie należy używać niniejszego urządzenia bez przestrzegania szczegółowych zaleceń lekarza dotyczących częstości i czasu trwania leczenia.

Najczęściej zalecana terapia zimnem obejmuje co najmniej 4 zabiegi na dobę, każdorazowo po około 30 minut, z przynajmniej 30-minutowym odstępem między zabiegami. Temperaturę można regulować, jednak największe korzyści z terapii zimnem zgłaszano dla zakresu 4,5-15,5 °C (40-60 °F). Ogólnie zgłaszane zalecenia ucisku to „Brak” lub „Niewielki” podczas pierwszych 24-48 godzin po zabiegu chirurgicznym lub urazie i zwiększanie po pierwszych 48 godzinach do „Średniego” lub „Dużego” pod warunkiem, że nie powoduje to dyskomfortu u pacjenta. Nigdy nie zalecamy stosowania „Wysokiego” ciśnienia, jeżeli pacjent musi pozostawać w łóżku.

Należy zapoznać się z ostrzeżeniami dotyczącymi bezpieczeństwa podanymi na stronach 14-15 niniejszej instrukcji obsługi.

### TRYBY PRACY

**Tryb ręczny:** system automatycznie rozpoczyna pracę w tym trybie i umożliwia użytkownikowi regulację czasu leczenia i ustawień ciśnienia.

**Tryb programu:** ten tryb umożliwia użytkownikowi wybranie jednego z sześciu programów, które obejmują naprzemienne leczenie przez ustalony czas, a następnie przejście w stan wstrzymania (bez leczenia) na ustalony czas, przy ustalonym stopniu ucisku.

**Tryb opróżniania:** umożliwia użytkownikowi podłączenie węża ze specjalnym łącznikiem węża (dostępny oddzielnie) do urządzenia, włączenie Trybu opróżniania i wypompowanie wody z pojemnika na lód za pośrednictwem węża. Tryb opróżniania można włączyć naciskając przycisk programu i wybranie odpowiedniego z sześciu dostępnych programów. Aby wypompować wodę z systemu w trybie opróżniania, należy nacisnąć przycisk programu aż do Trybu opróżniania, podłączyć łącznik węża do złącza węża, umieścić łącznik węża w zlewie, a następnie nacisnąć przycisk uruchomienia. Tryb opróżniania powoduje uruchomienie pompy płynów w urządzeniu na czas do sześciu minut (wystarczająco długo, aby opróżnić pojemnik na lód).

Następujące ikony oznaczają tryb opróżniania:



### PRZYCISKI















	<b>Moc (Power):</b> ten przycisk włącza i wyłącza urządzenie sterujące.
	<b>Program (Program):</b> ten przycisk służy do wybierania jednego z dostępnych programów lub powrotu do trybu ręcznego. Więcej informacji o programach podano na stronie 9 niniejszej instrukcji.
	<b>Rozpocznij/wstrzymaj (Play/Pause):</b> ten przycisk służy do rozpoczęcia i wstrzymywania leczenia.
	<b>Dodawanie czasu (Add Time):</b> ten przycisk służy do wydłużania czasu w trybie ręcznym (nie działa w trybie Programu). Można dodać maksymalnie 90 minut. Aby wydłużyć lub skrócić czas, należy wstrzymać leczenie.
	<b>Odejmowanie czasu (Subtract Time):</b> ten przycisk służy do skrócenia czasu w trybie ręcznym (nie działa w trybie programu). Można odjąć maksymalnie 90 minut. Aby wydłużyć lub skrócić czas, należy wstrzymać leczenie.
	<b>Wybór ucisku (Pressure Selection):</b> ten przycisk służy do wyboru jednego z czterech ustawień ucisku: brak ucisku, niewielki ucisk (5-15 mmHg), średni ucisk (5-50 mmHg) i duży ucisk (5-75 mmHg). W trybie programu nie można wybrać ucisku. Aby zmienić ustawienia ucisku, należy wstrzymać leczenie.
	<b>Głośność (Volume):</b> ten przycisk służy do włączania i wyłączania dźwięku. Naciskając, aby wyciszyć dźwięk. Sygnał alarmu będzie nadal odtwarzany, nawet jeżeli dźwięk jest wyłączony.
	<b>Przycisk C/F:</b> ten przycisk służy do wybrania wyświetlania temperatury w stopniach Celsjusza lub Fahrenheita.
	<b>Podświetlenie wyświetlacza (Backlight):</b> ten przycisk włącza i wyłącza podświetlenie wyświetlacza.





## REGULACJA TEMPERATURY

Aby wyregulować temperaturę stosowaną podczas leczenia, należy obrócić pokrętkę temperatury w kierunku 3 płatków śniegu, aby uzyskać maksymalne obniżenie temperatury, lub w kierunku 1 płatka śniegu, aby uzyskać minimalne obniżenie temperatury. Należy zwrócić uwagę, że podczas regulacji pokrętki następuje zmiana „Temperatury docelowej”. System automatycznie dostosowuje się do temperatury wybranej przez użytkownika.

**WSKAZÓWKA:** O maksymalnym obniżeniu temperatury decyduje ilość lodu w pojemniku i ustawienie pokrętki regulacji temperatury. Aby osiągnąć najniższą temperaturę, należy zamieszać lub uzupełnić lód. Lód topi się szybciej podczas ostrych faz urazu, ponieważ system Game Ready odbiera większe ilości ciepła z miejsca urazu.

## WYŚWIETLACZ

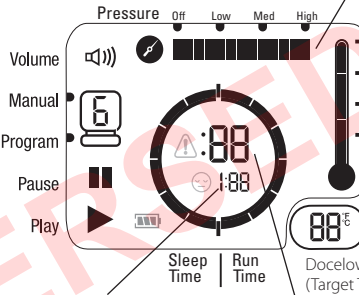
<p><b>Pasek stanu:</b></p> <p>Vol </p> <p>Manual </p> <p>Program </p> <p>Pause </p> <p>Play </p>	<p>Vol </p> <p>Manual </p> <p>Program </p> <p>Pause </p> <p>Play </p>	<p>Wyłączony (Wyciszony)</p> <p>Włączony</p> <p>Wskazuje wybrany tryb.</p> <p>Wskazuje, że praca urządzenia jest wstrzymana.</p> <p>Wskazuje, że urządzenie działa.</p>
<p><b>Pozostałe ikony:</b></p>	<p>Błąd </p> <p>Wstrzymanie </p> <p>Bateria </p>	<p>Wskazuje błąd. Kody błędów podano na stronach 21-23, dotyczących rozwiązywania problemów.</p> <p>Wskazuje czas trybu wstrzymania.</p> <p>Wskazuje pozostałą moc baterii.</p>
<p><b>Temperatura:</b></p>	<p></p> <p></p>	<p><b>Rzeczywista temperatura (Actual Temperature):</b> szacowana temperatura wody na wyjściu z urządzenia sterującego.</p> <p><b>Docelowa temperatura (Target Temperature):</b> wskazuje ustawioną temperaturę docelową. Urządzenie sterujące automatycznie dopasowuje możliwie najdokładniej rzeczywistą temperaturę i temperaturę.</p>

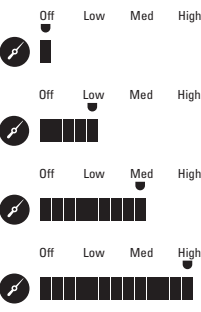
<p><b>Kiedy urządzenie pracuje w trybie programu:</b></p> <p><b>Kiedy urządzenie pracuje w trybie ręcznym:</b></p>	 
<p><b>Podczas wybierania programu:</b></p> 	
<p><b>Ucisk:</b></p> 	



## OBSŁUGA URZĄDZENIA

### Do obsługi systemu GRPro 2.1 wymagane są:

- Urządzenie sterujące, wypełnione lodem i wodą zgodnie z oznaczeniami poziomów w pojemniku. Optymalną wydajność można osiągnąć dodając najpierw 1,5 litra wody, a następnie wypełniając pojemnik lodem aż do samej góry.
- Załączony zasilacz Game Ready.
- Wąż łączący.
- Opaska (obejmująca wymiennik ciepła i rękaw).

### Uwagi:

- Opaska składa się z wewnętrznego wymiennika ciepła i zewnętrznego rękawa. Połączenie rękawa i wymiennika ciepła jest nazywane „opaską” w niniejszej instrukcji obsługi. Aby zapewnić właściwe działanie, należy stosować wymienniki ciepła z serii ATX.
- Urządzenie sterujące podczas używania należy umieścić na stabilnej powierzchni (np. na podłodze lub na stole).
- Należy pamiętać, że korzystanie z systemu w otoczeniu, w którym panuje wysoka temperatura, może wpływać na jego zdolność do zapewnienia odpowiedniego chłodzenia lub przyspieszyć topnienie lodu.
- Jeżeli system będzie używany z opcjonalnym zestawem baterii Game Ready (dostępnym oddzielnie), należy zapoznać się z instrukcją obsługi dołączonej do zestawu baterii.

### Ostrzeżenie:

- Przed uruchomieniem urządzenia sterujące GRPro 2.1 należy podłączyć do gniazdka z uziemieniem.
- Urządzenie sterujące należy umieścić tak, aby zminimalizować ryzyko potknięcia się o urządzenie sterujące, wąż łączący lub przewód zasilania.

### Środki ostrożności:

- Nieprzestrzeganie zaleceń podanych w niniejszej instrukcji obsługi oraz zaleceń lekarza może przeszkodzić lub uniemożliwić odpowiednie leczenie.
- Aby uniknąć ryzyka porażenia prądem, przed napełnieniem urządzenia sterującego lodem i wodą, należy wyjąć wtyczkę urządzenia sterującego z gniazdka zasilania.

- 1 Wcisnąć przycisk zwalniania pokrywy, aby otworzyć pojemnik na lód.

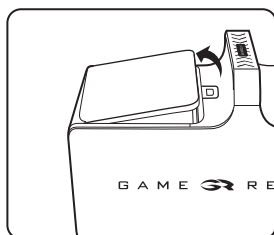
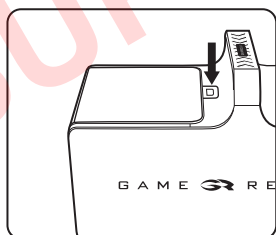

- 2 Napełnić wodą aż do oznaczenia poziomu napełnienia na nalepce umieszczonej na pojemniku. NIE PRZEPEŁNIAĆ. Dodać lód aż po wierzch pojemnika.

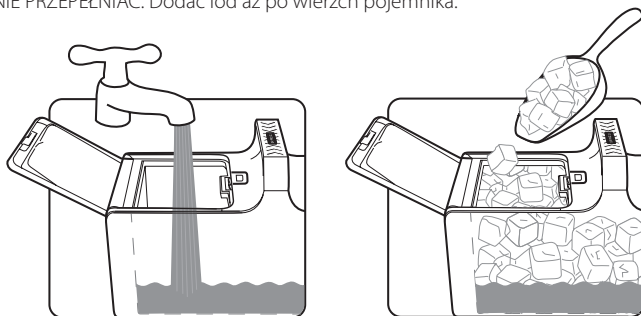

- 3 Zamknąć pokrywę pojemnika na lód. Upewnić się, że słyszalne jest kliknięcie.

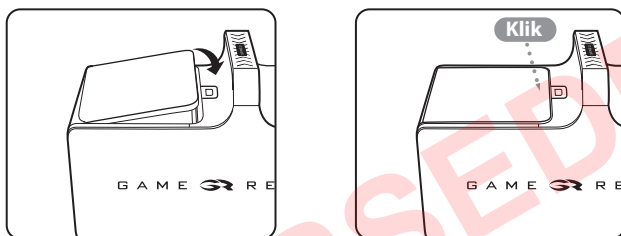

- 4 Umieścić urządzenie sterujące w miejscu jego planowanego wykorzystania. Należy korzystać z urządzenia sterującego ustawionego wyłącznie w pozycji pionowej, jak pokazano na ilustracji. Jeżeli urządzenie sterujące zostanie umieszczone na boku, będzie przeciekać.

- 5 Podłączyć zasilacz prądu zmiennego do gniazda na tylnym panelu urządzenia sterującego, a następnie włożyć wtyczkę zasilacza prądu zmiennego do gniazdka zasilania z uziemieniem. Na urządzeniu sterującym powinna włączyć się lampka zasilania (koloru pomarańczowego). Naciśnięcie przycisku zasilania.  Ekran powinien się zaświecić i urządzenie zasilające powinno wydać podwójny sygnał akustyczny. Lampka zasilania powinna zmienić kolor z pomarańczowego na zielony. Jeśli te wskaźniki nie są widoczne, należy przejść do „Rozwiązywania problemów” na stronie 23 niniejszej instrukcji.

**Uwaga:** Przed podłączeniem opaski urządzenie sterujące powinno być włączone.

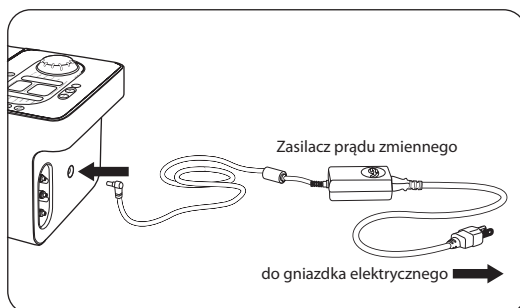

- 6 Podłączyć dużą końcówkę węża łączącego (z czerwonym przyciskiem) do urządzenia sterującego. Upewnić się, że słyszalne jest kliknięcie. Aby odłączyć, wystarczy nacisnąć czerwony przycisk i wyjąć złącze z urządzenia.

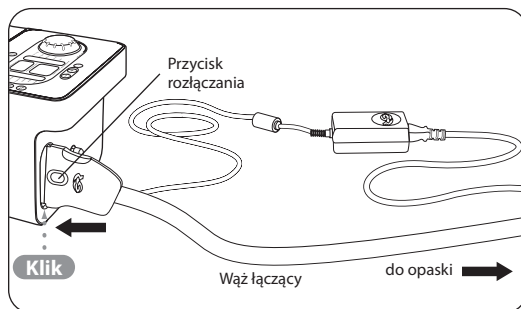

- 7 Założyć wybraną opaskę (zapoznać się z instrukcjami stosowania załączonymi do każdej opaski). Aby zapewnić prawidłowe działanie systemu, ważne jest używanie w opasce wymienników ciepła serii ATX.

**Przeostrog:**

- Opaska nie jest sterylna. Nie zakładać opaski bezpośrednio na otwarte rany, skaleczenia, wysypki, zakażenia lub szwy. Opaskę można zakładać na ubranie lub opatrunek.
- Aby zapewnić najlepsze dopasowanie, należy upewnić się, że opaska jest całkowicie opróżniona przed każdym zastosowaniem.

- 8 Podłączyć małą końcówkę węża łączącego (z niebieskim lub szarym przyciskiem) do opaski. Upewnić się, że słyszalne jest kliknięcie. Aby odłączyć, wystarczy nacisnąć niebieski przycisk i wyjąć złącze z opaski.

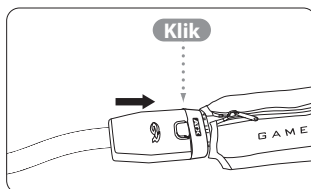
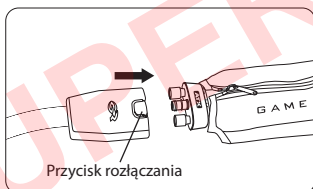



Jeśli wystąpią problemy z konfiguracją systemu GRPro 2.1, użytkownicy ze Stanów Zjednoczonych powinni kontaktować się z Działem Obsługi Klienta Game Ready pod numerem 1.888.426.3732 (+1.510.868.2100), natomiast użytkownicy poza Stanami Zjednoczonymi powinni kontaktować się z lokalnym dystrybutorem.

**Ostrzeżenia:**



- Należy przestrzegać zaleceń lekarza dotyczących leczenia przy użyciu niniejszego urządzenia.
- Niewłaściwe umieszczenie lub zbyt długi czas korzystania z urządzenia GRPro 2.1 mogą powodować uszkodzenie tkanek.
- Dodatkowe ostrzeżenia i środki ostrożności podano na stronach 14 i 15 niniejszej instrukcji.

- 9 **Manual**  Wybrać tryb działania. Można wybrać Tryb ręczny (Manual Mode) lub Tryb programu (Program Mode). Tryb ręczny umożliwia regulację czasu i ustawień ucisku. Tryb programu umożliwia użytkownikowi wybranie jednego z sześciu automatycznych programów, które zapewniają naprzemienne leczenie przez ustalony czas, a następnie przejście w stan wstrzymania (bez leczenia) przez ustalony czas, przy ustalonym stopniu ucisku (patrz lista dostępnych programów). Urządzenie automatycznie włącza się w trybie ręcznym.

#### Tryb ręczny:

	Ustawić czas w odstępach pięciominutowych naciskając przyciski +/-.
	Ustawić ucisk naciskając przycisk ciśnienia. Można wybrać spośród 4 ustawień ucisku: brak ucisku, niewielki ucisk (5-15 mmHg), średni ucisk (5-50 mmHg) i duży ucisk (5-75 mmHg).

#### Tryb programu:

	Nacisnąć przycisk programu, aby przejść do trybu programu. W trybie programu, urządzenie będzie działać nieprzerwanie zgodnie z wybranym programem. Konieczne jest uzupełnienie lodu i wody, jak podano wcześniej w kroku 2.
	Można wybrać spośród następujących programów: (Nacisnąć przycisk programu aby przejść przez dostępne programy.) <b>Program 1:</b> 30 minut pracy/30 minuty wstrzymania. Brak ucisku. <b>Program 2:</b> 30 minut pracy/30 minuty wstrzymania. Mały ucisk. <b>Program 3:</b> 30 minut pracy/30 minuty wstrzymania. Średni ucisk. <b>Program 4:</b> 30 minut pracy/60 minuty wstrzymania. Brak ucisku. <b>Program 5:</b> 30 minut pracy/60 minuty wstrzymania. Mały ucisk. <b>Program 6:</b> 30 minut pracy/60 minuty wstrzymania. Średni ucisk. <b>Program d:</b> Tryb opróżniania. Szczegółowe informacje podano na stronie 3 w niniejszej instrukcji.

- 10  Nacisnąć przycisk rozpocznij/wstrzymaj, aby włączyć leczenie urządzeniem Game Ready z technologią ACCEL. W dowolnym czasie nacisnąć przycisk rozpocznij/wstrzymaj, aby przerwać leczenie.

- 11 Ustawić temperaturę docelową (wyświetlaną w oknie temperatury docelowej) poprzez obracanie pokręćła. W celu ustawienia terapii z najniższą temperaturą, należy obrócić pokręćło w prawo, w kierunku trzech płatków śniegu. W celu ustawienia terapii z najwyższą temperaturą, należy obrócić pokręćło w lewo, w kierunku jednego płatka śniegu.



- 12 W razie potrzeby oraz zgodnie z instrukcją w kroku 2 uzupełniać poziom wody i lodu, aby utrzymać temperaturę docelową.

## PRZECHOWYWANIE

Po zakończeniu korzystania z systemu w danym dniu:

- Odłączyć zasilacz prądu zmiennego i wąż łączący od urządzenia sterującego.
- Nacisnąć przycisk zwalniania pokrywy, aby otworzyć pojemnik na lód.
- Ostrożnie wyłączyć wodę i lód.
- Wytrzeć resztki wody.
- Przechowywać urządzenie sterujące z pokrywą całkowicie otwartą w celu pełnego wysuszenia wnętrza i zabezpieczenia uszczelki pojemnika. Przechowywać urządzenie sterujące w torbie transportowej lub w innym bezpiecznym miejscu. Należy pamiętać, że urządzenie sterujące GRPro 2.1 jest cennym urządzeniem i powinno być traktowane przy zachowaniu odpowiedniej ostrożności, jak w przypadku laptopa.

Zakres temperatur przechowywania: 1 °C - 50 °C (33 °F - 120 °F)

Wilgotność względna: od 10% do 95% (bez skraplania)

**Przeostrog:** Unikać przechowywania w ekstremalnie niskich lub wysokich temperaturach (poniżej 1 °C lub powyżej 50 °C [poniżej 33 °F lub powyżej 120 °F]). Nie pozostawiać w gorącym lub bardzo zimnym samochodzie. Nie pozostawiać urządzenia sterującego w miejscu narażonym na bezpośrednie promienie słoneczne. Promienie ultrafioletowe mogą uszkodzić lub odbarwić urządzenie sterujące.

## CZYSZCZENIE

### URZĄDZENIE STERUJĄCE

Zewnętrzne powierzchnie i widoczne wewnętrzne powierzchnie urządzenia sterującego można czyścić miękką szmatką i jednym z poniższych środków czyszczących:

- Łagodny detergent
- 70% alkohol izopropylowy
- 100% Simple Green®
- Czwartorzędowe sole amonu (np. Virex® – zwykle stosowane wyłącznie w pomieszczeniach klinicznych)
- Cavicide®

#### **Procedura:**

- Należy przestrzegać instrukcji producenta dotyczących środków ostrożności oraz instrukcji obsługi odnośnie stosowania środków czyszczących.
- Nanieść wybrany środek czyszczący na miękką ściereczkę i przetrzeć wszystkie powierzchnie urządzenia.
- Przed umieszczeniem w torbie w celu przechowywania pozostawić urządzenie do całkowitego wyschnięcia.
- Urządzenie sterujące należy czyścić w razie potrzeby.

#### **NIE UŻYWAĆ:**

- Środków odkażających na bazie fenolu (np. Amphyl® – zwykle stosowane wyłącznie w pomieszczeniach klinicznych).
- Żadnych środków na bazie rozpuszczalników do czyszczenia urządzenia sterującego. Takie postępowanie uszkodzi plastikowe elementy i unieważni gwarancję.
- Materiałów ściernych do czyszczenia urządzenia sterującego. Takie postępowanie uszkodzi plastikowe elementy i unieważni gwarancję.

**Przeostrog:** Urządzenie sterujące nie jest wodoszczelne. Nie stosować bezpośrednio strumienia płynu na urządzenie sterujące, nie zanurzać urządzenia ani nie pozwalać na gromadzenie się płynu na powierzchni przedniego panelu urządzenia.

## WĄŻ ŁĄCZĄCY

Powierzchnię węża łączącego można czyścić miękką szmatką i jednym z poniższych środków:

- Łagodny detergent
- Steri-Fab®
- 70% alkohol izopropylowy
- Nie zalecamy używania czwartorzędowych soli amonu (np. Virex®) lub Cavicide®.

### NIE UŻYWAĆ:

- Środków odkażających na bazie fenolu (np. Amphyl® – zwykle stosowane wyłącznie w pomieszczeniach klinicznych).
- Żadnych środków na bazie rozpuszczalników. Takie postępowanie uszkodzi plastikowe elementy i unieważni gwarancję.
- Materiałów ściernych. Takie postępowanie uszkodzi plastikowe elementy i unieważni gwarancję.
- Żadnych smarów na bazie ropy naftowej. Takie postępowanie uszkodzi pierścienie „O” i unieważni gwarancję. Jeśli niezbędne jest smarowanie, zalecamy zastosowanie silikonu w aerozolu.

## OPASKI

Ostrożnie wyjąć wymiennik ciepła z rękawa. Umyć ręcznie wymiennik ciepła w zimnej wodzie z dodatkiem łagodnego detergentu lub mydła przeciwbakteryjnego. Nie używać płynów czyszczących. Powiesić w celu wyschnięcia.

W razie potrzeby, zewnętrzną powierzchnię wymiennika ciepła można czyścić przecierając dostępnymi na rynku ściereczkami nie zawierającymi wybielacza lub prać ręcznie przy użyciu bardzo małej ilości łagodnego detergentu lub mydła przeciwbakteryjnego. NIE PRAĆ W PRALCE.

Więcej informacji można znaleźć w „Podręczniku użytkownika opaski” załączonym do poszczególnych opasek.

## TORBA TRANSPORTOWA

Torbę transportową można czyścić przy użyciu czystej ścierki lub szczotki i łagodnego detergentu. W razie potrzeby torbę można czyścić środkiem Febreze® lub jego odpowiednikiem. Jeśli torba transportowa ma na powierzchni materiał pochodzenia biologicznego, można użyć Steri-Fab® do odkażenia takich powierzchni.

Należy się upewnić, że środek nie spowoduje uszkodzenia, sprawdzając jego działanie na małej powierzchni torby.

**Uwaga:** Aby korzystać z systemu GRPro 2.1, nie trzeba wyjmować go z torby transportowej. Wystarczy otworzyć zamek głównej komory torby oraz panel tylny. Napełnić pojemnik wodą i lodem. Podłączyć wąż łączący i zasilacz prądu zmiennego do tylnego panelu urządzenia sterującego, a następnie włożyć wtyczkę zasilacza prądu zmiennego do gniazdka zasilania z uziemieniem.

## KONSERWACJI

Filtr zbiornika należy kontrolować, czyścić i (lub) wymieniać w razie potrzeby.

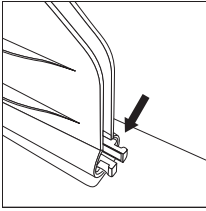

- 1** Odszukać filtr w pojemniku na lód.

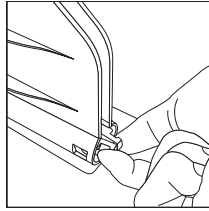

- 2** Za pomocą dwóch palców schwycić i ścisnąć dwa wystające końce.

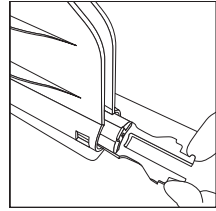

- 3** Wysunąć filtr.

- 4** Wypłukać zanieczyszczenia z filtra oraz upewnić się, że nie ma wyraźnych śladów uszkodzeń filtra.

W razie pytań lub w celu zamówienia nowego filtra, użytkownicy ze Stanów Zjednoczonych powinni kontaktować się z Działem Obsługi Klienta Game Ready pod numerem 1.888.426.3732 (+1.510.868.2100), natomiast użytkownicy poza Stanami Zjednoczonymi powinni kontaktować się z lokalnym dystrybutorem.

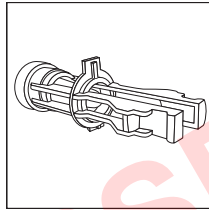

- 5** W celu ponownego założenia filtra lub zainstalowania nowego filtra, najpierw należy się upewnić, czy filtr jest w prawidłowej pozycji z plastikową klapką skierowaną ku górze. Jeśli filtr nie jest ustawiony prawidłowo, wystająca klapka uniemożliwi wsunięcie filtra ponownie na miejsce.

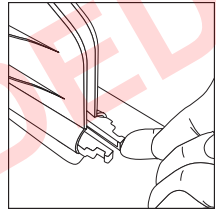

- 6** Słyszalne i wyczuwalne będzie zatrzaśnięcie filtra w jego prawidłowej pozycji.

Oprócz konserwacji filtra zbiornika użytkownik nie powinien wykonywać żadnych napraw produktu. W razie konieczności przeprowadzenia przeglądu technicznego systemu GRPro 2.1, użytkownicy ze Stanów Zjednoczonych powinni kontaktować się z Działem Obsługi Klienta Game Ready pod numerem 1.888.426.3732 (+1.510.868.2100), natomiast użytkownicy poza Stanami Zjednoczonymi powinni kontaktować się z lokalnym dystrybutorem.

## AKCESORIA

Urządzenie sterujące GRPro 2.1 można używać z którymkolwiek z poniższych akcesoriów:

- dowolną opaską Game Ready z wymiennikiem ciepła serii ATX (z tym systemem NIE wolno używać opasek innych producentów)
- zasilacz model FSP 030-RCAM i przewód zasilania z bolcem uziemiającym firmy FSP Group, Inc. dostarczony przez firmę Game Ready
- wąż łączący dostarczony przez firmę Game Ready
- torba transportowa firmy Game Ready
- łącznik do trybu opróżniania dostarczony przez firmę Game Ready

## WSKAZANIA DO STOSOWANIA

**Przeostroża: Prawo federalne Stanów Zjednoczonych zezwala na sprzedaż niniejszego urządzenia wyłącznie przez dyplomowanych lekarzy lub na ich zlecenie.**

- Należy przestrzegać zaleceń lekarza dotyczących czasu trwania i częstości leczenia przy użyciu niniejszego urządzenia.

System GRPro 2.1 łączy terapię uciskową i terapię zimnem. Jest przeznaczony do stosowania po zabiegach chirurgicznych i w przypadku ostrych urazów w celu zmniejszania obrzęku i bólu, w których wskazano stosowanie niskiej temperatury i terapii uciskowej. Urządzenie jest przeznaczone do stosowania przez lub na zlecenie lekarzy (posiadających uprawnienia do wykonywania zawodu) w szpitalach, przychodniach, obiektach sportowych i w domu.

## PRZECIWSKAZANIA

Ważne: Należy przeczytać podręcznik użytkownika opaski w celu zapoznania się z przeciwwskazaniami i ostrzeżeniami dotyczącymi danej opaski.

**Terapii uciskowej przy użyciu systemu Game Ready lub innego urządzenia do terapii uciskowej nie należy używać u pacjentów:**

- z ostrymi stanami zapalenia żył w obszarze leczenia,
- z obecnością objawów klinicznych sugerujących zakrzepicę żył głębokich w obszarze leczenia,
- ze znacznym stwardnieniem tętnic lub inną niedokrwinną chorobą naczyń w obszarze leczenia,
- z istotnymi czynnikami ryzyka lub obecnością objawów klinicznych zatoru (np. zator płucny, udar mózgu, migotanie przedsionków, zapalenie wsierdza, zawał mięśnia sercowego lub zatorową blaszką miażdżycową),
- z chorobą, w której zwiększony przepływ żylny lub limfatyczny jest niepożądanym w kończynie objętej terapią (np. nowotwór),
- z niewyrównaną hipertonią w obszarze leczenia.

**Krioterapii przy użyciu systemu Game Ready lub innego urządzenia do krioterapii nie należy używać u pacjentów:**

- z istotnymi zaburzeniami żylnymi w regionie objętym terapią (np. wcześniejsze odmrożenia, cukrzyca, miażdżycy lub niedokrwienie).
- z nieprawidłowym składem krwi wpływającym na zakrzepicę (np. napadowa hemoglobinuria na tle niskiej temperatury, krioglobulinemia, niedokrwistość sierpowata, zimne aglutyniny w surowicy).



## OSTRZEŻENIA

- Należy przestrzegać zaleceń lekarza dotyczących leczenia przy użyciu niniejszego urządzenia.
- Niewłaściwe umieszczenie lub zbyt długi czas korzystania z systemu Game Ready mogą powodować uszkodzenie tkanek.
- Podczas leczenia pacjenci powinni obserwować skórę w regionie leczenia, sąsiadującą z tym regionem i palce kończyny poddawanej terapii (jeśli właściwe) w zakresie występowania uczucia pieczenia, świądu, zwiększonego obrzęku lub bólu. Jeśli wystąpi którykolwiek z tych objawów lub pojawiają się jakiegokolwiek zmiany na skórze (takie jak pęcherze, nasilone zaczerwienienie, przebarwienie lub inne zauważalne zmiany skórne), zaleca się, aby pacjenci przerwali korzystanie z urządzenia i skontaktowali się z lekarzem.
- Opaski Game Ready nie są sterylne. Nie zakładają opaski bezpośrednio na otwarte rany, skaleczenia, wysypki, zakażenia lub szwy. Opaskę można zakładać na ubranie lub opatrunek.
- Opaski Game Ready są dostępne w różnych konfiguracjach, ale nie są przeznaczone dla wszystkich możliwych zastosowań fizjologicznych. Na przykład opaska na kostkę nie jest przeznaczona do użycia na palcach stopy, a opaska na plecy nie jest przeznaczona do użycia w obszarze jamy brzusznej.

**Terapię uciskową z użyciem systemu Game Ready należy stosować wyłącznie pod nadzorem lekarza posiadającego uprawnienia do wykonywania zawodu u pacjentów:**

- z otwartą raną w obszarze leczenia (ranę należy zakryć opatrunkiem przed użyciem urządzenia Game Ready),
- z ostrym, niestabilnym (nieleczonym) złamaniem w obszarze leczenia,
- którzy nie ukończyli 18 lat lub u pacjentów z upośledzeniem czynności poznawczych lub barierami komunikacyjnymi, niezależnie czy przemijającymi (w związku z podanymi lekami) czy trwałymi,
- z niewydolnością krążenia lub przewlekłą niewydolnością serca (z towarzyszącym obrzękiem w kończynach lub płucach),
- z miejscową niestabilną chorobą skórą (np. zapalenie skóry, podwiązaniem żyły, zgorzelą lub niedawnym przeszczepem skóry) w obszarze leczenia,
- z różą lub innym czynnym zakażeniem w obszarze leczenia.

**Krioterapię z użyciem systemu Game Ready należy stosować wyłącznie pod nadzorem lekarza posiadającego uprawnienia do wykonywania zawodu u pacjentów:**

- z zespołem Raynauda lub nadwrażliwością na niskie temperatury (pokrzywka z zimna),
- z nadciśnieniem lub bardzo niskim ciśnieniem krwi,
- z cukrzycą,
- z pogorszonym krążeniem miejscowym lub zaburzeniami neurologicznymi (w tym z paraliżem lub miejscowymi zaburzeniami w wyniku kilku zabiegów chirurgicznych) w obszarze leczenia,
- z miejscową niestabilną chorobą skórą (np. zapalenie skóry, podwiązaniem żyły, zgorzelą lub niedawnym przeszczepem skóry) w obszarze leczenia,
- z reumatoidalnym zapaleniem stawów w obszarze leczenia.

## PRZESTROGI

- Aby uniknąć porażenia prądem, nie wolno zdejmować żadnych paneli z urządzenia sterującego. Otwarcie skrzynki spowoduje unieważnienie gwarancji firmy Game Ready. W razie konieczności przeglądu technicznego lub naprawy, użytkownicy ze Stanów Zjednoczonych powinni kontaktować się z Działem Obsługi Klienta Game Ready pod numerem 1.888.426.3732 (+1.510.868.2100), natomiast użytkownicy poza Stanami Zjednoczonymi powinni kontaktować się z lokalnym dystrybutorem.
- Aby uniknąć porażenia prądem, w przypadku nieużywania lub przed uzupełnieniem lub wylaniem wody lub lodu, należy zawsze wyłączyć system i odłączyć przewód zasilający z gniazdka.
- Nie używać innych zasilaczy prądu zmiennego oprócz zasilacza dostarczonego przez firmę Game Ready. Użycie innych zasilaczy może spowodować porażenie prądem i unieważni gwarancję firmy Game Ready.
- Aby uniknąć uszkodzenia produktu, nie używać systemu bez wody w pojemniku na lód.
- Aby uniknąć porażenia prądem, nieprawidłowego działania lub uszkodzenia produktu, nigdy nie używać systemu z uszkodzonym przewodem zasilania lub węzami łączącymi lub innymi usterekami mechanicznymi lub jeśli urządzenie nie jest w pełni sprawne z innego powodu.
- Aby uniknąć potencjalnego uszkodzenia produktu, nie nalewać gorącej wody do pojemnika na lód. System nie jest przeznaczony do działania i nie był badany w zakresie użycia gorącej wody.
- W pojemniku na lód może być wyłącznie woda i lód.
- Aby uniknąć uszkodzenia produktu, nie podnosić urządzenia sterującego za pokrywę. Urządzenie sterujące można podnosić wyłącznie za uchwyt.
- Aby uniknąć potencjalnego uszkodzenia produktu, nie używać opasek innych producentów z systemem Game Ready.
- Aby uniknąć uszkodzenia produktu, nie używać urządzenia sterującego bez podłączonego węża łączącego.
- Aby uniknąć obrażeń, należy uważać, aby nie potknąć się o przewody zasilające systemu i wąż łączący.
- Urządzenie sterujące GRPro 2.1 jest technicznym wyrobem medycznym. Aby uniknąć uszkodzenia produktu, należy traktować go z taką samą troską jak w przypadku laptopa. Nie upuszczać go, nie kopać ani nie traktować źle w inny sposób. Takie złe traktowanie spowoduje unieważnienie wszystkich gwarancji firmy Game Ready. Nie umieszczać zasilacza prądu zmiennego ani zestawu baterii w pojemniku na lód na czas przechowywania lub transportu.



- Ten symbol na urządzeniu sterującym lub na jego opakowaniu oznacza, że produktu tego nie wolno traktować tak, jak innych odpadów domowych. Aby dowiedzieć się, gdzie można utylizować odpady elektryczne i elektroniczne, należy skontaktować się z miejscowym biurom służb oczyszczania miasta lub skontaktować się z firmą Game Ready, aby uzyskać pomoc.
- Opaski nie wymagają specjalnych metod utylizacji.

## SPECYFIKACJA

Wymiary: długość 413 x szerokość 197 x wysokość 235 mm (długość 16,25" x szerokość 7,75" x wysokość 9,25") bez torby transportowej

Masa: 3,31 kg (7,3 funta) puste, około 8,16 kg (18 funtów) napelnione wodą i lodem

Poziom ucisku: cykle od 5 mmHg do 75 mmHg

Zasilanie prądem zmiennym: 100-240 V~, 50-60 Hz, 1,6 A

Wejście prądu stałego: 12 V/2,5 A

Maksymalna temperatura pracy urządzenia wynosi 1-40 °C (33,8-104 °F).

Maksymalna wysokość pracy urządzenia wynosi 2 500 m (8 000 stóp).

**Ochrona przed porażeniem prądem elektrycznym:**

System GRPro 2.1 jest uważany za urządzenie klasy I (uziemięcie ochronne), jeśli jest podłączone do zasilacza model FSP 030-RCAM firmy FSP Group, Inc.

**Zabezpieczenie przed szkodliwym zalaniem wodą:**







Niniejsze urządzenie ma normalną ochronę przed przedostaniem się wody do środka urządzenia.

**Klasyfikacja stopnia zanieczyszczenia:**

Niniejszy produkt jest zaliczony do klasy 2 stopnia zanieczyszczenia.

**Stopień bezpieczeństwa w obecności łatwopalnych środków znieczulających lub tlenu:**

Nie nadaje się do użycia w środowisku o podwyższonej zawartości tlenu lub w obecności łatwopalnych środków znieczulających.

	System Game Ready w zakresie porażenia prądem, pożaru i zagrożeń mechanicznych spełnia wyłącznie normy EN 60601:2006, CAN/CSA C22.2 Nr 60601-1 (2008) i ANSI/AAMI ES60601 (2005 + C1:09 + A2:10)
	Urządzenie wykorzystuje prąd stały
	Części typu BF stykające się z ciałem pacjenta
	Uwaga: Sprawdzić w instrukcji użycia
	Producent
	Symbol oznaczający „wykonano w” określonym kraju (XXXX)
	Symbol oznaczający „złożono w” określonym kraju (XXXX)

**Zakłócenia elektromagnetyczne:**

Niniejsze urządzenie poddano testom i stwierdzono jego zgodność z ograniczeniami dla urządzeń medycznych zawartymi w IEC 60601-1-2:2001. Ograniczenia te są tak pomyślane, aby zapewnić odpowiednie zabezpieczenie przed szkodliwymi zakłóceniami w typowych instalacjach medycznych. Niniejsze urządzenie wytwarza, zużywa i może emitować energię o częstotliwości radiowej. Jeżeli urządzenie nie zostanie zainstalowane i nie będzie używane w ścisłej zgodności z instrukcjami zawartymi w dołączonej dokumentacji, może powodować szkodliwe zakłócenia pracy pobliskich urządzeń. Jednak niezależnie od spełnienia wszelkich wymogów, nie ma gwarancji, że w pewnych warunkach zakłócenia nie wystąpią w danej instalacji. Jeśli niniejsze urządzenie powoduje szkodliwe zakłócenia innych urządzeń, co można potwierdzić włączając i wyłączając urządzenie, użytkownik powinien spróbować usunąć zakłócenia za pomocą poniższych wskazówek:

- Zmienić pozycję lub miejsce urządzenia odbiorczego.
- Zwiększyć odległość pomiędzy urządzeniami. Podłączyć urządzenie do gniazdka w innym obwodzie niż ten, do którego jest (są) podłączone inne urządzenie(a).
- Skonsultować się z producentem lub technikiem z serwisu technicznego w sprawie pomocy.

## Informacje dotyczące zgodności elektromagnetycznej zgodnie z normą IEC/EN 60601-1-2

Tabela 1 Emisje

WSKAZÓWKI I DEKLARACJA PRODUCENTA – EMISJE ELEKTROMAGNETYCZNE		
Urządzenie GRPro 2.1 jest przeznaczone do pracy w środowisku elektromagnetycznym opisanym poniżej. Nabywca lub użytkownik urządzenia GRPro 2.1 powinien upewnić się, że urządzenie jest stosowane w takim środowisku.		
TEST EMISJI	ZGODNOŚĆ	ŚRODOWISKO ELEKTROMAGNETYCZNE – WSKAZÓWKI
Emisja w zakresie fal o częstotliwości radiowej (RF) zgodnie z CISPR 11	Grupa 1	Urządzenie GRPro 2.1 wykorzystuje energię fal w zakresie RF wyłącznie na potrzeby funkcji wewnętrznych. W związku z tym emisje fal o częstotliwości radiowej są bardzo niskie i nie powinny powodować zakłóceń pracy sprzętu elektronicznego znajdującego się w pobliżu.
Emisja w zakresie fal o częstotliwości radiowej (RF) zgodnie z CISPR 11	Klasa B	Urządzenie GRPro 2.1 nadaje się do wykorzystania we wszelkich placówkach, w tym w pomieszczeniach mieszkalnych i pomieszczeniach bezpośrednio podłączonych do sieci niskiego napięcia, która zasilą budynki mieszkalne.
Emisje harmoniczne IEC 61000-3-2	Klasa A	
Wahania napięcia/emisje migotania IEC 61000-3-3	Spełnia wymagania	

SUPERSEDED

**Tabela 2 Przejściowa odporność elektromagnetyczna**

<b>WSKAZÓWKI I DEKLARACJA PRODUCENTA – ODPORNOŚĆ ELEKTROMAGNETYCZNA</b>			
Urządzenie GRPro 2.1 jest przeznaczone do pracy w środowisku elektromagnetycznym opisanym poniżej. Nabywca lub użytkownik urządzenia GRPro 2.1 powinien upewnić się, że urządzenie jest stosowane w takim środowisku.			
<b>TEST ODPORNOŚCI</b>	<b>POZIOM TESTU IEC 60601</b>	<b>POZIOM ZGODNOŚCI</b>	<b>ŚRODOWISKO ELEKTROMAGNETYCZNE – WSKAZÓWKI</b>
Wyładowanie elektrostatyczne (ESD) IEC 61000-4-2	± 6 kV - styk ± 8 kV - powietrze	± 6 kV - styk ± 8 kV - powietrze	Podłogi powinny być drewniane, betonowe lub wykonane z płytek ceramicznych. Jeśli podłogi pokryte są materiałem syntetycznym, wilgotność względna powinna wynosić przynajmniej 30%.
Elektryczne krótkie zwarcia/impulsy IEC 61000-4-4	± 2 kV dla linii zasilających ± 1 kV dla przewodów wejścia/wyjścia	± 2 kV dla linii zasilających ± 1 kV dla przewodów wejścia/wyjścia	Jakość zasilania sieciowego powinna być taka, jak dla typowych instalacji w środowisku szpitalnym lub przeznaczonym do prowadzenia działalności gospodarczej.
Zaburzenia udarowe IEC 61000-4-5	± 1 kV od przewodu(-ów) do przewodu(-ów) ± 2 kV od przewodu(-ów) do uziemienia	± 1 kV od przewodu(-ów) do przewodu(-ów) ± 2 kV od przewodu(-ów) do uziemienia	Jakość zasilania sieciowego powinna być taka, jak dla typowych instalacji w środowisku szpitalnym lub przeznaczonym do prowadzenia działalności gospodarczej.
Spadki napięcia, krótkie przerwy i zmiany napięcia na wejściach linii zasilania IEC 61000-4-11	<5% $U_T$ (>95% zanik $U_i$ ) przez 0,5 cyklu 40% $U_T$ (60% zanik $U_i$ ) przez 5 cykli 70% $U_T$ (30% zanik $U_i$ ) przez 25 cykli <5% $U_T$ (>95% zanik $U_i$ ) przez 5 s	<5% $U_T$ (>95% zanik $U_i$ ) przez 0,5 cyklu 40% $U_T$ (60% zanik $U_i$ ) przez 5 cykli 70% $U_T$ (30% zanik $U_i$ ) przez 25 cykli <5% $U_T$ (>95% zanik $U_i$ ) przez 5 s	Jakość zasilania sieciowego powinna być taka, jak dla typowych instalacji w środowisku szpitalnym lub przeznaczonym do prowadzenia działalności gospodarczej. W przypadku korzystania z urządzenia GRPro 2.1 podczas przerw w zasilaniu sieciowym zaleca się zasilanie urządzenia przez zasilanie bezprzerwowe lub akumulator.
Pole magnetyczne (50/60 Hz) częstotliwości sieciowej IEC 61000-4-8	3 A/m	3 A/m	Pola magnetyczne częstotliwości sieciowej powinny być na poziomach dla typowej lokalizacji w zwykłym środowisku szpitalnym lub przeznaczonym do prowadzenia działalności gospodarczej.
UWAGA $U_T$ jest zmiennym napięciem (AC) sieci przed zastosowaniem poziomu testującego.			

**Tabela 3 Odporność elektromagnetyczna RF**

WSKAZÓWKI I DEKLARACJA PRODUCENTA – ODPORNOŚĆ ELEKTROMAGNETYCZNA			
<p>Urządzenie GRPro 2.1 jest przeznaczone do pracy w środowisku elektromagnetycznym opisanym poniżej. Nabywca lub użytkownik urządzenia GRPro 2.1 powinien upewnić się, że urządzenie jest stosowane w takim środowisku.</p>			
TEST ODPORNOŚCI	POZIOM TESTU IEC 60601	POZIOM ZGODNOŚCI	ŚRODOWISKO ELEKTROMAGNETYCZNE – WSKAZÓWKI
Przewodzone RF zgodnie z IEC 61000-4-6	3 Vrms 150 kHz do 80 MHz	3 Vrms	<p>Przenośne urządzenia komunikacyjne wykorzystujące fale o częstotliwości radiowej nie powinny być używane w mniejszej odległości od jakiegokolwiek części urządzenia GRPro 2.1, w tym przewodów, niż zalecana odległość obliczona w równaniu właściwym dla częstotliwości nadajnika.</p> <p><b>Zalecany minimalny dystans</b>  <math>d = 1,2 \sqrt{P}</math> 80 MHz do 800 MHz</p>
Promieniowane RF zgodnie z IEC 61000-4-3	3 V/m 80 MHz do 2,5 GHz	3 V/m	<p><math>d = 1,2 \sqrt{P}</math> 80 MHz do 800 MHz  <math>d = 2,3 \sqrt{P}</math> 800 MHz do 2,5 GHz</p> <p>Gdzie <math>P</math> jest maksymalną znamionową wartością mocy wyjściowej nadajnika w watach (W) zgodnie z informacją od producenta nadajnika, a <math>d</math> jest zalecaną, minimalną odległością w metrach (m).</p> <p>Natężenie pola elektrycznego z nadajników o częstotliwości radiowej, określone w badaniu środowiska elektromagnetycznego,<sup>a</sup> powinno być niższe niż poziom zgodności w każdym zakresie częstotliwości.<sup>b</sup>                      W pobliżu urządzeń oznaczonych poniższym symbolem mogą występować zakłócenia:</p> 
<p>UWAGA 1: Dla częstotliwości 80 MHz i 800 MHz przyjmuje się wyższy zakres częstotliwości.                      UWAGA 2: Podane wskazówki mogą nie mieć zastosowania we wszystkich sytuacjach. Wpływ na propagację fal elektromagnetycznych ma pochłanianie i odbijanie się fal od struktur, obiektów i ludzi.</p>			
<p><sup>a</sup> Nie można dokładnie w sposób teoretyczny przewidzieć natężenia pól wytwarzanych przez nadajniki stacjonarne, na przykład stacje bazowe do telefonów radiowych (komórkowych/bezprzewodowych) i przenośnych radiotelefonów naziemnych, amatorskie urządzenia radiowe, nadajniki radiowe AM i FM oraz nadajniki telewizyjne. Aby ocenić środowisko elektromagnetyczne wynikające z obecności stacjonarnych nadajników korzystających z częstotliwości radiowych, należy zastanowić się nad możliwością przeprowadzenia miejscowej analizy właściwości elektromagnetycznych. Jeżeli zmierzone natężenie pola elektrycznego w miejscu użytkowania urządzenia przewyższa zalecany poziom zgodności dla częstotliwości radiowej, należy obserwować urządzenie GRPro 2.1 i upewnić się o jego prawidłowym działaniu. W przypadku stwierdzenia nieprawidłowego działania urządzenia, należy podjąć dodatkowe czynności, takie jak zmiana pozycji lub przestawienie urządzenia GRPro 2.1 w inne miejsce.</p> <p><sup>b</sup> W zakresie częstotliwości od 150 kHz do 80 MHz natężenie pola powinno być mniejsze niż 3 V/m.</p>			

**Tabela 4 Odporność RF**

<b>ZALECANE ODLEGŁOŚCI MIĘDZY PRZENOŚNYMI I RUCHOMYM NADAJNIKAMI ŚRODKAMI ŁĄCZNOŚCI RADIOWEJ A URZĄDZENIEM GR PRO 2.1</b>			
Urządzenie GRPro 2.1 jest przeznaczone do użytku w otoczeniu elektromagnetycznym, w którym zakłócenia powodowane przez pole elektromagnetyczne o częstotliwościach radiowych są kontrolowane. Klient lub użytkownik urządzenia GRPro 2.1 może pomóc uniknąć zakłóceń elektromagnetycznych utrzymując minimalny dystans pomiędzy przenośnymi i mobilnymi urządzeniami komunikacyjnymi działającymi na falach radiowych a urządzeniem GRPro 2.1 zalecony poniżej, biorąc pod uwagę maksymalną moc urządzeń komunikacyjnych.			
MAKSYMALNA ZNAMIONOWA MOC WYJŚCIOWA NADAJNIKA W	ODLEGŁOŚĆ ODSTĘPU DLA CZĘSTOTLIWOŚCI NADAJNIKA		
	150 KHZ DO 80 MHZ $d = 1,2 \sqrt{P}$	80 MHZ DO 800 MHZ $d = 1,2 \sqrt{P}$	800 MHZ DO 2,5 GHZ $d = 2,3 \sqrt{P}$
0,01	0,12	0,12	0,23
0,1	0,38	0,38	0,73
1	1,2	1,2	2,3
10	3,8	3,8	7,3
100	12	12	23
<p>W przypadku nadajników o maksymalnej znamionowej mocy wyjściowej nieujętej w powyższym zestawieniu, zalecana odległość oddzielenia <math>d</math> w metrach (m) może zostać oszacowana przy użyciu równania odpowiedniego dla częstotliwości nadajnika, gdzie <math>P</math> oznacza maksymalną znamionową moc wyjściową nadajnika podaną w watach (W) według oznaczenia producenta.</p> <p>UWAGA 1: Przy częstotliwościach 80 MHz i 800 MHz obowiązuje odległość odstępu dla wyższego zakresu częstotliwości.</p> <p>UWAGA 2: Podane wskazówki mogą nie mieć zastosowania we wszystkich sytuacjach. Wpływ na propagację fal elektromagnetycznych ma pochłanianie i odbijanie się fal od struktur, obiektów i ludzi.</p>			

**OSTRZEŻENIA:**

**Medyczne urządzenie elektryczne wymaga specjalnych środków ostrożności w zakresie kompatybilności elektromagnetycznej (EMC) i należy je instalować i używać zgodnie z informacjami dotyczącymi EMC podanymi w załączonej instrukcji obsługi.**

**Przenośne i komórkowe radiowe urządzenia komunikacyjne mogą wpływać na medyczne urządzenie elektryczne.**

**System GRPro 2.1 musi być zasilany przez zasilacz prądu zmiennego model FSP 030-RCAM firmy FSP Group Inc., aby spełniać wymagania punktu 6.1 i 6.2 EMC normy IEC/EN 60601-1-2.**

**Stosowanie akcesoriów, przetworników i (lub) przewodów innych niż wskazane i sprzedawane przez producenta systemu GRPro 2.1 jako części zamienne dla elementów wewnętrznych, może zwiększać emisję lub zmniejszać odporność medycznego urządzenia elektrycznego.**

**System GRPro 2.1 nie powinien być używany w sąsiedztwie innych urządzeń ani nie powinien być ustawiony na innym urządzeniu. Jeśli takie usytuowanie jest konieczne, należy prowadzić obserwację aby potwierdzić, że konfiguracja, w której system GRPro 2.1 został umieszczony, zezwala na jego poprawne działanie.**

**Charakterystyka podstawowej wydajności systemu GRPro 2.1:**

**Cykl ucisku:**

**Duży: cyklicznie 5-75 mmHg**





**Średni: cyklicznie 5-50 mmHg**

**Mały: cyklicznie 5-15 mmHg**





**BRAK ucisku: opaska zostanie opróżniona do atmosfery**



**Można dostosować temperaturę chłodzenia krążącej wody z lodem od 1 °C (34 °F) do 10 °C (50 °F) dopóki w pojemniku na lód znajduje się odpowiednia ilość lodu do chłodzenia wody.**

## ROZWIĄZYWANIE PROBLEMÓW

BŁĄD	CO TO OZNACZA?	CO MOGĘ ZROBIĆ?
 <span style="font-size: 2em; font-weight: bold;">01</span>	<p><b>Czujnik ciśnienia powietrza:</b> Urządzenie sterujące wykryło problem podczas kalibracji obwodu ciśnienia powietrza podczas uruchamiania.</p>	<ul style="list-style-type: none"> <li>• Wystąpienie takiej sytuacji jest najbardziej prawdopodobne, jeśli włączono system z podłączoną napełnioną opaską.</li> <li>• Odłączyć opaskę, przyciskając ją do płaskiej powierzchni, aby usunąć powietrze nagromadzone wewnątrz i spróbować ponownie.</li> </ul>
 <span style="font-size: 2em; font-weight: bold;">02</span>	<p><b>Błąd autotestu – pompa powietrza:</b> Urządzenie sterujące wykryło problem elektroniki w obwodzie powietrza podczas uruchamiania.</p>	<ul style="list-style-type: none"> <li>• Odłączyć opaskę od urządzenia sterującego.</li> <li>• Wyłączyć i ponownie włączyć urządzenie sterujące bez podłączonej opaski.</li> <li>• Ponownie podłączyć opaskę i wznowić terapię.</li> <li>• Jeśli problem nadal występuje, należy skontaktować się z Działem Obsługi Klienta.</li> </ul>
 <span style="font-size: 2em; font-weight: bold;">04</span>	<p><b>Pompa pracuje na sucho:</b> Urządzenie sterujące wykryło, że pompa pracuje na sucho. W celu uniknięcia możliwego uszkodzenia pompy płynu urządzenia przerwie terapię.</p>	<ul style="list-style-type: none"> <li>• Należy upewnić się, że używane są wymienniki ciepła serii ATX.</li> <li>• Należy pamiętać, że w przypadku używania nowych opasek poziom wody w pojemniku mógł się obniżyć i spowodowało to zgłoszenie tego błędu. Upewnić się, że w zbiorniku jest odpowiednia ilość wody do wskaźnika napełnienia na nalepce. Instrukcje dotyczące napełniania opaski podano poniżej.</li> <li>• Sprawdzić, czy filtr pojemnika na lód nie jest zatkany (patrz instrukcje konserwacji filtra na stronie 12).</li> <li>• Upewnić się, że nie ma załamań opaski ani węża łączącego.</li> <li>• Wyłączyć i ponownie włączyć urządzenie sterujące.</li> <li>• Odłączyć i ponownie podłączyć wąż do urządzenia sterującego, sprawdzając, czy słyszalne jest kliknięcie w obu punktach podłączenia.</li> <li>• Napełnić opaskę wykonując poniższe kroki:             <ul style="list-style-type: none"> <li>- Wybrać „Bez ciśnienia”.</li> <li>- Podłączyć wąż do urządzenia i opaski.</li> <li>- Położyć opaskę otwartą na płasko obok lub poniżej urządzenia sterującego (nie na cieple).</li> <li>- Uruchomić system na 2 minuty.</li> </ul> </li> <li>• Napełnić urządzenie sterujące wykonując poniższe kroki:             <ul style="list-style-type: none"> <li>- Odłączyć wąż od urządzenia sterującego.</li> <li>- Następnie odszukać miejsce podłączenia opaski na urządzeniu sterującym. Na górnym zaworze popchnąć biały koniec, aby zrównał się z metalowym złączem.</li> <li>- Upewnić się, że otwór w końcu nie jest całkowicie zakryty.</li> <li>- Nacisnąć przycisk włączenia. Woda powinna wytryskiwać z zaworu.</li> <li>- Ponownie uruchomić system.</li> </ul> </li> </ul>
 <span style="font-size: 2em; font-weight: bold;">06</span>	<p><b>Nadciśnienie:</b> Wskazuje, że urządzenie sterujące przekroczyło ciśnienie docelowe powietrza.</p>	<ul style="list-style-type: none"> <li>• Wyłączyć i ponownie włączyć urządzenie sterujące.</li> <li>• Upewnić się, że opaska jest stabilnie założona.</li> <li>• Podczas terapii nie wykonywać nagłych ruchów. Szybka zmiana pozycji może spowodować nagłą zmianę ciśnienia w opasce i spowodować zgłoszenie tego błędu.</li> </ul>



BŁĄD	CO TO OZNACZA?	CO MOGĘ ZROBIĆ?
 07	<b>Podciśnienie:</b> Urządzenie sterujące nie może osiągnąć docelowej maksymalnej kompresji. To często wskazuje, że w obwodzie kompresji pneumatycznej jest przeciek: w węży łączącym, opasce lub w urządzeniu sterującym. Lub może się tak zdarzyć również wtedy, kiedy haczyk i pętla mocujące na opasce są już zużyte.	<ul style="list-style-type: none"> <li>Upewnij się, że opaska jest stabilnie założona.</li> <li>Spróbować użyć innej opaski i węża, aby określić, który element może powodować błąd. Na przykład błąd, który pojawia się przy stosowaniu opaski na ramię, ale nie podczas stosowania opaski na kolano, może wskazywać, że to opaska na ramię powoduje błąd, a nie opaska na kolano lub urządzenie sterujące.</li> <li>W przypadku stosowania podwójnego węża należy się upewnić, że przyłączone są dwie opaski.</li> </ul>
 08	<b>Błąd opróżnienia:</b> Urządzenie sterujące wykryło, że opaska nie została prawidłowo opróżniona.	<ul style="list-style-type: none"> <li>Wyłączyć urządzenie sterujące.</li> <li>Jeśli w opasce pozostało powietrze, odłącz opaskę od węża łączącego i ręcznie opróżnij opaskę poprzez jej dociśnięcie.</li> <li>Podłączyć ponownie wąż do opaski i ponownie założyć opaskę na ciało.</li> <li>Włączyć urządzenie sterujące i nacisnąć przycisk rozpoczęcia/wstrzymaj.</li> <li>Należy upewnić się, że opaska jest założona stabilnie.</li> <li>Jeżeli to możliwe, należy użyć innej opaski i węża, aby określić, który element może powodować błąd. Na przykład błąd, który pojawia się przy stosowaniu opaski na ramię, ale nie podczas stosowania opaski na kolano, może wskazywać, że to opaska na ramię powoduje błąd, a nie opaska na kolano lub urządzenie sterujące.</li> </ul>
 09	<b>Błąd pracy pompy:</b> Urządzenie sterujące wykryło możliwą wzmoczoną pracę pompy płynu. Może to być spowodowane lodem lub zanieczyszczeniami w obwodzie hydraulicznym. W celu uniknięcia możliwego uszkodzenia pompy płynu urządzenie przerwie terapię.	<ul style="list-style-type: none"> <li>Wyłączyć zasilanie urządzenia sterującego i włączyć je ponownie.</li> <li>Ponownie nałożyć opaskę, upewniając się, że przestrzegane są wszystkie instrukcje dotyczące zakładania opaski.</li> <li>Odłączyć i ponownie podłączyć wąż do urządzenia sterującego, sprawdzając, czy słyszalne jest „kliknięcie” w obu punktach podłączenia.</li> <li>Jeżeli to nie rozwiąże problemu, wyłączyć urządzenie sterujące na 20 minut (aby pompa ochłodziła się) przed ponownym uruchomieniem w celu ponowienia próby.</li> </ul>
 10	<b>Słaby przepływ:</b> Urządzenie sterujące wykryło zablokowany przepływ wody.	<ul style="list-style-type: none"> <li>Należy upewnić się, że używane są wymienniki ciepła serii ATX.</li> <li>Sprawdzić wszystkie połączenia węża.</li> <li>Odłączyć i ponownie podłączyć opaskę do węża łączącego.</li> <li>Upewnić się, że w pojemniku na lód jest woda.</li> <li>Sprawdzić, czy filtr w pojemniku na lód nie jest zablokowany.</li> <li>Upewnić się, że nie ma załamań opaski ani węża łączącego.</li> <li>Ponownie nałożyć opaskę tak, aby ściśle przylegała, upewniając się, że przestrzegano wszystkich instrukcji dotyczących zakładania opaski.</li> <li>Wyłączyć i ponownie włączyć urządzenie sterujące.</li> <li>Odłączyć i ponownie podłączyć wąż do urządzenia sterującego i do opaski.</li> </ul>

BŁĄD	CO TO OZNACZA?	CO MOGĘ ZROBIĆ?
 <b>12</b>	<b>Błąd auto-testu – Obwód hydrauliczny:</b> Urządzenie sterujące wykryło problem elektroniki w obwodzie hydraulicznym podczas uruchamiania.	<ul style="list-style-type: none"> <li>Wylączyć urządzenie sterujące.</li> <li>Ponownie włączyć urządzenie sterujące i wznowić leczenie.</li> <li>Jeśli problem nadal występuje, należy skontaktować się z Działem Obsługi Klienta.</li> </ul>
 <b>13</b>	<b>Błąd kalibracji temperatury:</b> Urządzenie sterujące wykryło błąd w obwodzie sterowania temperatury lub pracuje w temperaturze otoczenia wykraczającej poza zalecany zakres (0,5-49 stopnia Celsjusza).	<ul style="list-style-type: none"> <li>Należy upewnić się, że system pracuje i jest przechowywany w zalecanym zakresie temperatur 0,5-49 stopnia Celsjusza.</li> <li>Wylączyć urządzenie sterujące.</li> <li>Napełnić urządzenie sterujące lodem i wodą zgodnie z instrukcjami na nalepce wewnątrz pojemnika.</li> <li>Ponownie włączyć urządzenie i nacisnąć przycisk rozpozniw/wstrzymaj.</li> <li>Powtórz to działanie do trzech razy.</li> <li>Jeśli problem nadal występuje, należy skontaktować się z Działem Obsługi Klienta.</li> </ul>
	<b>Urządzenie sterujące nie włącza się:</b>	<ul style="list-style-type: none"> <li>Nacisnąć przycisk zasilania. Jeżeli nie włączy się ani pomarańczowa, ani zielona lampka, należy upewnić się, że zasilacz prądu zmiennego jest podłączony do działającego gniazdka zasilania i wszystkie połączenia są stabilne. (Sprawdzić gniazdko za pomocą innego urządzenia elektrycznego.)</li> <li>Nacisnąć ponownie przycisk zasilania. Jeżeli urządzenie sterujące nadal się nie uruchamia, należy skontaktować się z Działem Obsługi Klienta.</li> </ul>
	<b>Urządzenie sterujące nie może osiągnąć temperatury docelowej lub temperatura jest niestabilna:</b>	<p>Nalepki poziomu napełnienia w pojemniku wskazują proporcje wody i lodu, które pomogą urządzeniu sterującemu osiągnąć temperaturę wybraną za pomocą pokręta temperatury. Jeżeli urządzenie sterujące zostało napełnione zgodnie z oznaczeniami poziomu napełnienia, ale nadal nie można osiągnąć żądanej temperatury docelowej, należy spróbować wykonać poniższe kroki:</p> <ul style="list-style-type: none"> <li>Jeżeli nadal nie można osiągnąć <b>WYŻSZYCH</b> temperatur, należy upewnić się, że pokrętko temperatury jest ustawione na maksymalną temperaturę, użyć mniej lodu i zmniejszyć ilość wody w razie potrzeby.</li> <li>Jeżeli nadal nie można osiągnąć <b>NIŻSZYCH</b> temperatur, należy upewnić się, że stosowane są wymienniki ciepła serii ATX. Upewnić się, że pokrętko temperatury jest ustawione na najniższą temperaturę, a pojemnik jest wypełniony lodem, często uzupełnianym i mieszanym w pojemniku, aby w razie potrzeby rozbić większe skupiska lodu. Upewnić się, że nie ma żadnych zapętleń w opasce lub na węży łączącym. Ponownie nałożyć opaskę, upewniając się, że przestrzegane są wszystkie instrukcje dotyczące zakładania. Na koniec, jeżeli nadal nie można osiągnąć najniższej żądanej temperatury, dodanie większej ilości wody niż do poziomu oznaczonego w pojemniku może umożliwić urządzeniu sterującemu osiągnięcie niższych temperatur. Aby to osiągnąć, można dolać wody aż do oznaczenia poziomu lodu.</li> </ul> <p><b>PRZESTROGA:</b> Po przepelnieniu pojemnika, tak jak opisano w ostatnim kroku, funkcja sterowania temperaturą w systemie nie będzie działała i urządzenie sterujące będzie stosować leczenie za pomocą „maksymalnego zimna”. Należy zapoznać się z ostrzeżeniami na stronie 14, aby upewnić się, że zostały podjęte odpowiednie kroki w celu ograniczenia ryzyka obrażeń ciała pacjenta.</p>

**Niezbędna jest dodatkowa pomoc, aby rozwiązać problem?** Użytkownicy ze Stanów Zjednoczonych powinni skontaktować się z Działem Obsługi Klienta Game Ready pod numerem 1.888.426.3732 (+1.510.868.2100), natomiast użytkownicy poza Stanami Zjednoczonymi powinni skontaktować się z lokalnym dystrybutorem.

**GWARANCJA PRODUCENTA**

Firma CoolSystems gwarantuje, że urządzenie sterujące GRPro 2.1, jeśli jest właściwie używane, jest wolne od wad materiałowych i wykonawczych przez okres dwu (2) lat od daty zakupu urządzenia. Jeśli urządzenie sterujące GRPro 2.1, podlegające niniejszej ograniczonej gwarancji, ulegnie awarii w okresie gwarancyjnym z powodów objętych niniejszą ograniczoną gwarancją, firma CoolSystems, według własnego uznania:

- NAPRAWI urządzenie sterujące GRPro 2.1 LUB
  - WYMIENI urządzenie sterujące GRPro 2.1 na inne urządzenie sterujące GRPro 2.1.
- NINIEJSZA OGRANICZONA GWARANCJA ORAZ WSZELKIE DOROZUMIANE GWARANCJE, KTÓRE MOGĄ ISTNIEĆ W RAMACH PRZEPISÓW PAŃSTWOWYCH DOTYCZĄ WYŁĄCZNIE PIERWSZEGO NABYWCY URZĄDZENIA STERUJĄCEGO GR PRO 2.1 I NIE PODLEGAJĄ PRZENIESIENIU.

**Zakres ograniczonej gwarancji**

Niniejsza ograniczona gwarancja nie obejmuje uszkodzeń powstałych z przyczyn zewnętrznych w tym m.in. wypadków, użycia niezgodnego z instrukcjami produktu, nieprawidłowego użycia, zaniedbania, zmiany lub naprawy.

**Jak uzyskać przegląd techniczny w ramach gwarancji**

Aby uzyskać przegląd techniczny w ramach gwarancji, użytkownicy ze Stanów Zjednoczonych powinni skontaktować się z Działem Obsługi Klienta Game Ready pod numerem 1.888.426.3732 (+1.510.868.2100), natomiast użytkownicy poza Stanami Zjednoczonymi powinni skontaktować się z lokalnym dystrybutorem. W razie wątpliwości, kto jest lokalnym dystrybutorem, należy skontaktować się z Działem Obsługi Klienta Game Ready pod numerem +1.510.868.2100, aby uzyskać szczegółowe informacje. Kartę „Rejestracji gwarancji” należy odesłać do firmy CoolSystems w ciągu trzydziestu (30) dni od daty nabycia, aby być uprawnionym do skorzystania z przeglądu technicznego w ramach gwarancji. Jeśli użytkownik jest uprawniony do skorzystania z przeglądu technicznego w ramach gwarancji firmy CoolSystems, użytkownik otrzyma numer autoryzacji zwrotu materiału (Returned Material Authorization, RMA). Podczas odsyłania urządzenia sterującego GRPro 2.1 do firmy CoolSystems, należy podać numer RMA na opakowaniu zewnętrznym. Firma CoolSystems nie przyjmuje urządzeń sterujących GRPro 2.1 bez numeru RMA podanego na opakowaniu. Podczas odsyłania urządzenia sterującego GRPro 2.1 do firmy CoolSystems, użytkownik musi przyjąć na siebie ryzyko uszkodzenia lub straty podczas wysyłki. Należy wykorzystać oryginalne opakowanie lub jego odpowiednik. Firma CoolSystems może wymagać od użytkownika potwierdzenia na piśmie, że jest on pierwszym nabywcą urządzenia sterującego GRPro 2.1. Firmie CoolSystems przysługuje prawo wyboru wymiany lub naprawy urządzenia sterującego GRPro 2.1 na nowy produkt lub na produkt przygotowany do ponownego użycia. Zwrócony produkt po jego odbiorze staje się własnością firmy CoolSystems. Wymiana urządzenia sterującego GRPro 2.1 jest gwarantowana w ramach niniejszej pisemnej gwarancji i podlega takim samym ograniczeniom i wyłączeniom przez pozostały okres gwarancyjnych w ramach oryginalnej gwarancji. NINIEJSZA GWARANCJA NIE PODLEGA PRZENIESIENIU.

**OGRANICZENIA I WYŁĄCZENIA GWARANCJI**

NINIEJSZA GWARANCJA ZASTĘPUJE WSZELKIE INNE GWARANCJE, WYRAŻONE LUB DOMNIEMANE, W TYM M.IN. WSZELKIE DOMNIEMANE GWARANCJE WARTOŚCI HANDLOWEJ LUB PRZYDATNOŚCI DO OKREŚLONEGO CELU. Z WYJĄTKIEM GWARANCJI PODANYCH W NINIEJSZYM DOKUMENCIE, FIRMA COOLSYSTEMS NIE UDZIELA ŻADNYCH WYRAŻONYCH INNYCH GWARANCJI. FIRMA COOLSYSTEMS WYŁĄCZA WSZELKIE INNE GWARANCJE, WYRAŻONE LUB DOMNIEMANE, W TYM M.IN. WSZELKIE DOMNIEMANE GWARANCJE WARTOŚCI HANDLOWEJ LUB PRZYDATNOŚCI DO OKREŚLONEGO CELU. W NIEKTÓRYCH KRAJACH NIE MA PRAWNEJ MOŻLIWOŚCI WYŁĄCZENIA DOMNIEMANYCH GWARANCJI, ZATEM TO OGRANICZENIE MOŻE NIE DOTYCZYĆ UŻYTKOWNIKA. WSZELKIE GWARANCJE WYRAŻONE LUB DOMNIEMANE SĄ OGRANICZONE DO OKRESU GWARANCYJNEGO OGRANICZONEJ GWARANCJI. PO UPŁYWIE TEGO OKRESU NIE OBOWIĄZUJĄ ŻADNE GWARANCJE. W NIEKTÓRYCH KRAJACH NIE MA PRAWNEJ MOŻLIWOŚCI OGRANICZENIA CZASU TRWANIA DOROZUMIANEJ GWARANCJI, ZATEM TO OGRANICZENIE MOŻE NIE DOTYCZYĆ UŻYTKOWNIKA.

## OGRANICZENIE ODPOWIEDZIALNOŚCI

ODPOWIEDZIALNOŚĆ FIRMY COOLSYSTEMS W RAMACH NINIEJSZEJ LUB INNEJ GWARANCJI, WYRAŻONEJ LUB DOMNIEMANEJ, JEST OGRANICZONA DO NAPRAWY LUB WYMIANY, JAK PODANO POWYŻEJ. SĄ TO WYŁĄCZNE ODSZKODOWANIA DOSTĘPNE UŻYTKOWNIKOWI W PRZYPADKU NARUSZENIA WARUNKÓW GWARANCJI. FIRMA COOLSYSTEMS NIE PONOSI ODPOWIEDZIALNOŚCI ZA BEZPOŚREDNIE, SPECJALNE, PRZYPADKOWE LUB WYNIKOWE SZKODY WYNIKAJĄCE Z NARUSZENIA GWARANCJI LUB W RAMACH INNYCH TEORII PRAWNYCH W TYM M.IN. UTRATY ZYSKÓW, PRZESTOJU, UTRATY WARTOŚCI I USZKODZENIA LUB WYMIANY WYPOSAŻENIA I MIENIA. W NIEKTÓRYCH KRAJACH NIE MA PRAWNEJ MOŻLIWOŚCI WYŁĄCZENIA LUB OGRANICZENIA SZKÓD PRZYPADKOWYCH LUB WYNIKOWYCH, ZATEM POWYŻSZE WYŁĄCZENIE LUB OGRANICZENIE MOŻE NIE DOTYCZYĆ UŻYTKOWNIKA. NINIEJSZA OGRANICZONA GWARANCJA PRZYZNAJE KLIENTOWI OKREŚLONE PRAWA; UŻYTKOWNIKOWI MOGĄ PRZYSŁUGIWAĆ RÓŻNE PRAWA, W ZALEŻNOŚCI OD SYSTEMU PRAWNEGO.

## REJESTRACJA GWARANCJI

Urządzenie sterujące GRPro 2.1 jest dostarczane z 2-letnim okresem gwarancji od daty zakupu. Wymiennik ciepła, wąż łączący, zasilacz prądu zmiennego i przewód sieciowy podlegają rocznej gwarancji. W przypadku usterki wykonawstwa rękaw opaski i akcesoria rękawa mogą być odesłane w ciągu 7 dni od nabycia.

### REJESTRACJA

W ciągu 30 dni od nabycia należy wypełnić za pośrednictwem internetu formularz rejestracji gwarancji dla urządzenia sterującego GRPro 2.1 i opasek na stronie [www.gameready.com](http://www.gameready.com). Do wypełnienia formularza rejestracji gwarancji potrzebne są następujące informacje: **Numer modelu (REF) i numer serii (SN) urządzenia sterującego**. Te numery są widoczne na nalepce na spodzie urządzenia sterującego. Wystarczy otworzyć stronę [www.gameready.com](http://www.gameready.com), przejść do strony rejestracji (Product Registration), wypełnić formularz i przesłać swoje informacje.

### ROZSZERZONE GWARANCJE

Dostępne są rozszerzone gwarancje dla systemu GRPro 2.1. Aby uzyskać szczegółowe informacje, użytkownicy ze Stanów Zjednoczonych powinni kontaktować się z Działem Obsługi Klienta Game Ready pod numerem 1.888.426.3732 (+1.510.868.2100), natomiast użytkownicy poza Stanami Zjednoczonymi powinni kontaktować się z lokalnym dystrybutorem.

Wykaz aktualnych patentów chroniących technologię Game Ready można znaleźć na stronie: [www.gameready.com/patents](http://www.gameready.com/patents).



EC	REP
----	-----

EMERGO EUROPE  
Molenstraat 15  
2513 BH, The Hague  
The Netherlands