

G A M E  R E A D Y®

GRPro® 2.1 REGELAPPARAAT
Gebruikshandleiding

MODELNUMMER

550550-03, 550550-03-RN, 550550-53

This User's Manual can be found online in various languages at
www.gameready.com

يمكن الحصول على هذا الدليل بالعديد من اللغات على الموقع الإلكتروني: www.gameready.com

Dieses Bedienerhandbuch steht auch im Internet unter www.gameready.com
in verschiedenen Sprachen zur Verfügung

Este Manual del usuario está disponible en www.gameready.com en distintos idiomas

本用户手册可以在 www.gameready.com 找到，在线提供各种语言版本

Denne brugermanual kan findes online på forskellige sprog på
www.gameready.com

Deze gebruikshandleiding is online beschikbaar in verschillende talen, op
www.gameready.com

Tämä käyttöopas on saatavana verkossa useilla eri kielillä osoitteessa
www.gameready.com

Ce manuel d'utilisation est disponible en plusieurs langues sur le site
www.gameready.com

Μπορείτε να βρείτε αυτό το εγχειρίδιο χρήσης, σε ηλεκτρονική μορφή, σε διάφορες γλώσσες,
στην ιστοσελίδα www.gameready.com

מדריך זה למשתמש זמין באינטרנט במגוון שפות בכתובת www.gameready.com

Il presente Manuale d'uso si può trovare online in diverse lingue nel sito
www.gameready.com

本ユーザー・マニュアルは、www.gameready.comへ行けば様々な言語で
オンライン閲覧できます

본 사용 설명서는 www.gameready.com에서 온라인으로 다양한 언어로 제공됩니다

Niniejsza instrukcja obsługi jest dostępna online w różnych językach, na stronie
www.gameready.com

Este Manual do Usuário pode ser encontrado on-line em vários idiomas em
www.gameready.com

Эту инструкцию по эксплуатации на разных языках можно найти в сети Интернет
по адресу www.gameready.com

Den här användarhandboken finns online på flera språk på
www.gameready.com

Bu Kullanıcı El Kitabı çevrim içi olarak çeşitli dillerde www.gameready.com
adresinde bulunabilir

INHOUDSOPGAVE

Kennismaking met Game Ready	2
Gedetailleerde gebruiksinstructies.....	4
Bedrijfsmodi	5
Knoppen	5
Temperatuur afstellen.....	6
Scherm	6
Het systeem gebruiken	8
Opslag.....	12
Reiniging	12
Onderhoud	14
Accessoires	15
Gebruiksindicaties	15
Contra-indicaties.....	15
Algemene waarschuwingen en aandachtspunten	16
Specificaties	17
UL-classificatie.....	18
Elektromagnetische compatibiliteit.....	19
Probleemoplossing.....	24
Garantie	27
Garantieregistratie.....	28

KENNISMAKING MET GAME READY

Het in Concord, Californië gevestigde en in 1997 opgerichte Game Ready® (CoolSystems, Inc.) is een hoogstaand bedrijf voor sportgeneeskunde en orthopedische medische hulpmiddelen dat sportmensen en andere patiënten helpt bij het herstel na letsel of orthopedische operaties.

Het Game Ready-systeem met ACCEL®-technologie stelt gezondheidszorgverleners in staat om de natuurlijke herstelmechanismen van het lichaam sneller te laten werken, waardoor een nieuwe standaard wordt gesteld voor herstel na letsel en operaties.

Dit revolutionaire systeem bestaat uit een regelapparaat met bedrijfseigen ACCEL-technologie (Active Compression and Cold Exchange Loop; actieve kring voor compressie en koudewisseling) en een volledig assortiment zwachtels met dubbele werking ontworpen voor de verschillende lichaamsdelen. Het systeem biedt een unieke integratie van actieve compressie en koudebehandeling ter versnelling van de natuurlijke genezing.

Direct na het ondergaan van musculoskeletaal letsel wordt in het lichaam een reeks fysiologische reacties in gang gezet ter bescherming van het omringende weefsel. Het lichaam begint de schade te herstellen. Hoewel ontsteking een natuurlijk en noodzakelijk mechanisme in dit proces is, kan het lichaam door een effectieve beheersing ervan sneller overgaan op de latere genezingsfasen. Tot nu toe is het RICE-principe (Rust-Ijs-Compressie-Elevatie) toegepast voor een passieve beheersing van de symptomen, waardoor pijn en zwelling worden verminderd. Game Ready met ACCEL-technologie gaat verder dan de statische toepassing van koude en compressie en ondersteunt proactief de lymfewerking, bevordert de zuurstoftoevoer naar de cellen en stimuleert het weefselherstel.

REGISTREER UW PRODUCT

Registreer uw garantie voor zowel het GRPro® 2.1-regelapparaat als de zwachtels binnen 30 dagen online via www.gameready.com. Een registratiekaart voor zwachtels is ingesloten elke zwachtel. Nadere garantie-informatie vindt u in het hoofdstuk Garantie van deze handleiding.

BEHANDEL NIET ALLEEN SYMPTOMEN, HELP DE GENEZING TE VERSNELLEN

We horen graag van u. Als u vragen hebt, meer informatie wenst of uw ervaring met het Game Ready-systeem wenst te delen, kunt u ons bellen op 1.888.426.3732 of een e-mail sturen naar info@gameready.com.

1.888.GameReady (1.888.426.3732)

www.gameready.com

PAS OP: Volgens de federale wetgeving van de Verenigde Staten mag dit hulpmiddel uitsluitend door of op voorschrift van een bevoegde gezondheidszorgverlener worden verkocht.

WAARSCHUWING: Houd u aan de adviezen van uw gezondheidszorgverlener betreffende de frequentie en duur van het gebruik. Onjuiste plaatsing of langdurig gebruik van de GRPro 2.1 kan leiden tot weefselschade. Staak het gebruik onmiddellijk als u een branderig gevoel, jeuk of toegenomen pijn en zwelling ondervindt. Controleer de huid die de koudebehandeling ondergaat regelmatig en staak het gebruik als zich veranderingen voordoen zoals blaren, toegenomen roodheid, verkleuring of striemen.



BELANGRIJK: LEES DE VOLLEDIGE INDICATIES, CONTRA-INDICATIES, AANDACHTSPUNTEN EN WAARSCHUWINGEN VOORDAT U DIT PRODUCT IN GEBRUIK NEEMT!

BESCHRIJVING VAN HET GRPRO® 2.1-SYSTEEM

Het GRPro 2.1-systeem omvat de volgende artikelen:

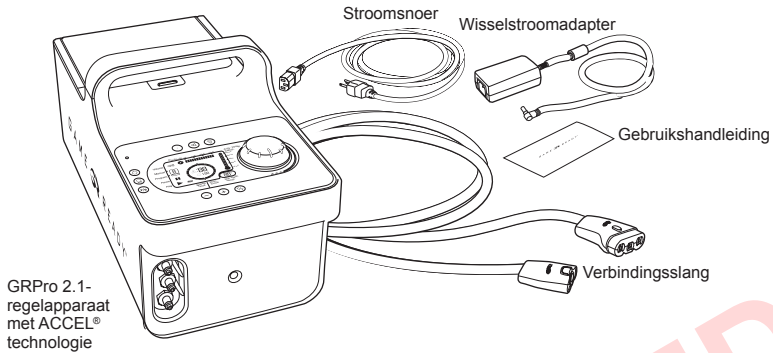

Er moet een zwachtel (bestaande uit een warmtewisselaar van de ATX-serie aan de binnenkant met daaromheen een hoës) moet op het systeem zijn aangesloten om met de behandeling te kunnen beginnen. Elke zwachtel wordt afzonderlijk verkocht. Ze zijn niet inbegrepen in het systeem.

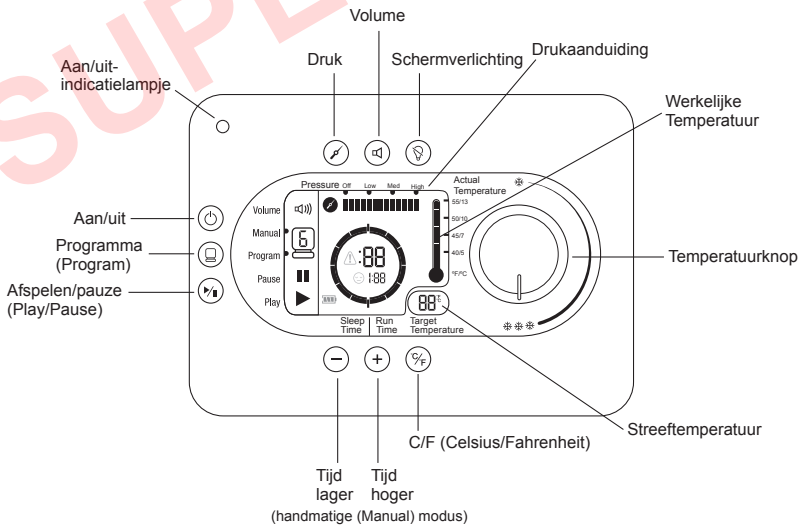
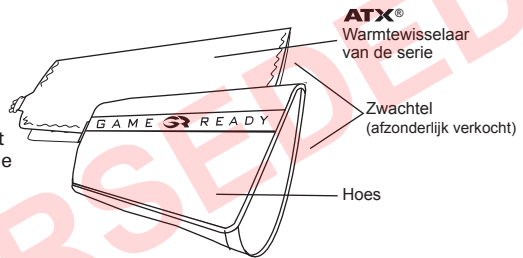

Opmerking: Voor hulp bij opzetten, gebruik of onderhoud van het systeem, of voor het melden van onverwachte werking of gebeurtenissen, neemt u contact op met de klantenservice op 1.888.426.3732 (+1.510.868.2100); buiten de VS wordt u verzocht contact op te nemen met de plaatselijke distributeur.

	Het Game Ready-systeem voldoet alleen wat betreft elektrische schokken, brand en mechanische gevaren aan EN 60601-1:2006 + A1:2013, IEC 60601-1:2012, IEC 60601-1-6:2010 (3e ed.) + A1:2013, IEC 60601-1-11:2010 en ANSI/AAMI ES60601-1:2005(R)2012.
	Gelijkstroomvoeding
	Toegepaste delen van type BF
	Waarschuwing: Het is verplicht om de gebruiksaanwijzing volledig te lezen en te begrijpen voordat u het hulpmiddel in gebruik neemt. Als de bedieningsinstructies niet worden opgevolgd, kan dat leiden tot ernstig letsel.
	Attentie: raadpleeg de gebruiksaanwijzing
	Fabrikant
	Symbol voor 'vervaardigd in' een bepaald land (XXXX)
	Symbol voor 'geassembleerd in' een bepaald land (XXXX)

GEDETAILLEERDE GEBRUIKSINSTRUCTIES

Gebruikers moeten deze gebruikshandleiding volledig doorlezen alvorens het hulpmiddel in gebruik te nemen.

Gebruik dit hulpmiddel niet zonder specifieke aanbevelingen van uw arts wat betreft de frequentie en duur van de behandelingen.

Meestal wordt aanbevolen om de koudebehandeling ten minste 4 maal per dag te gebruiken, telkens ongeveer 30 minuten lang, met een onderbreking van ten minste 30 minuten tussen de behandelingen door.

De temperatuur is instelbaar, maar in de literatuur wordt gemeld dat koudebehandeling het beste resultaat oplevert in het temperatuurbereik 4,5 °C–15,5 °C (40 °F–60 °F).

De over het algemeen gemelde aanbevelingen inzake compressie zijn het gebruik van de drukinstelling 'Geen' of 'Laag' gedurende de eerste 24-48 uur na de operatie of het oplopen van het letsel, en dit uitsluitend als dat comfortabel is na de eerste 48 uur opvoeren tot 'Middelhoog' of 'Hoog'.

Wij adviseren om de drukinstelling 'Hoog' nooit toe te passen als u bedlegerig bent.

BEDRIJFSMODI

Handmatige (Manual) modus: Het systeem start automatisch in deze modus en stelt de gebruiker in staat de behandelingstijd en de drukinstelling aan te passen.

Programmamodus (Program Mode): In deze programmamodus kan de gebruiker een van de zes behandelingsprogramma's kiezen die gedurende een ingesteld tijdsverloop behandeling toedienen en vervolgens gedurende een ingesteld tijdsverloop naar de slaapstand gaan (geen behandeling), doorlopend, bij een specifieke drukinstelling.

Aftapmodus (Drain Mode): Hierbij kan de gebruiker een slang met een speciale slangadapter (afzonderlijk aangeschaft) aansluiten op het apparaat, naar de aftapmodus gaan en het apparaat het water uit de ijsbak laten verwijderen via de slang. U gaat naar de aftapmodus door op de programmatoets te drukken en alle zes de programma's af te lopen. Om het water uit het systeem te verwijderen in de aftapmodus drukt u op de programmatoets totdat u bent aangekomen bij de aftapmodus, sluit u de slangadapter aan op de verbindingsslang, plaatst u de slangadapter boven een gootsteen en drukt u op de afspeelknop (Play). In de aftapmodus wordt de vloeistofpomp van het regelapparaat tot zes minuten lang geactiveerd (lang genoeg om de ijsbak volledig te legen). De aftapmodus wordt aangegeven door de volgende pictogrammen:



KNOPPEN















	Aan/uit: Gebruik deze knop om het regelapparaat in en uit te schakelen.
	Programma (Program): Gebruik deze knop om een van de beschikbare programma's te selecteren of om terug te keren naar de handmatige (Manual) modus. Zie pagina 11 in deze handleiding voor meer informatie over programma's.
	Afspelen/pauze (Play/Pause): Gebruik deze knop om een behandeling te starten of op pauze te zetten.
	Tijd hoger: Gebruik deze knop om de tijd te verhogen in de handmatige (Manual) modus (werkt niet in de programmamodus (Program Mode)). U kunt de tijd maximaal 90 minuten verhogen. De behandeling moet op pauze worden gezet voordat de tijd kan worden verhoogd of verlaagd.
	Tijd lager: Gebruik deze knop om de tijd te verlagen in de handmatige (Manual) modus (werkt niet in de programmamodus (Program Mode)). U kunt de tijd maximaal 90 minuten verlagen. De behandeling moet op pauze worden gezet voordat de tijd kan worden verhoogd of verlaagd.
	Drukselectie (Pressure Selection): Gebruik deze knop om een van de vier drukinstellingen te selecteren: Geen druk (No Pressure), lage druk (Low Pressure) (5-15 mmHg), middelhoge druk (Medium Pressure) (5-50 mmHg) en hoge druk (High Pressure) (5-75 mmHg). Drukselectie is niet beschikbaar in de programmamodus (Program Mode). De behandeling moet op pauze worden gezet voordat de drukinstelling kan worden gewijzigd.
	Volume: Gebruik deze knop om de optie geluid of geen geluid te selecteren. Druk de knop in om het geluid uit te schakelen. Alarmen worden wel nog afgegeven, ook als het volume is uitgeschakeld.
	Knop C/F: Gebruik deze knop om Celsius dan wel Fahrenheit te selecteren voor de temperatuurweergave.
	Schermerverlichting: Gebruik deze knop om de schermerverlichting in of uit te schakelen.

TEMPERATUUR AFSTELLEN

Om de temperatuur die tijdens de behandeling wordt toegepast af te stellen, draait u de temperatuurknop eenvoudigweg richting de 3 sneeuwvlokken voor de maximale hoeveelheid koude, dan wel richting de ene sneeuwvlok voor de minste hoeveelheid koude. U ziet dat als u de knop verstelt, de streef temperatuur op het scherm verandert. Het systeem wordt automatisch afgesteld op de door u geselecteerde temperatuur.

TIP: De maximale hoeveelheid koude wordt bepaald door de hoeveelheid ijs in het reservoir en de instelling van de temperatuurinstelknop. Het kan nodig zijn om het ijs door te roeren of bij te vullen om de koudste temperaturen te bereiken. IJs smelt sneller in de acute fasen van het letsel, want het Game Ready-systeem voert dan grotere hoeveelheden warmte af van de behandelplek.

SCHERM

Statusbalk: Vol 	Vol 	Uit (Off) (geluid uitgeschakeld) Aan
Manual  Program 	Manual  Program 	Geeft de geselecteerde modus aan.
Pause 	Pause 	Geeft aan dat het apparaat op pauze staat.
Play 	Play 	Geeft aan dat het apparaat actief is.
Andere pictogrammen:	Fout  Slaapstand  Batterij 	Geeft een fout aan. Zie de probleemoplossingspagina's 24-26 voor de foutcodes. Geeft de slaapmodustijd aan. Geeft de resterende capaciteit van de batterij aan.
Temperatuur:	 	Werkelijke temperatuur (Actual Temperature): De temperatuur bij benadering van het water dat uit het regelapparaat komt. Streef temperatuur (Target Temperature): Geeft de streef temperatuurinstelling aan. Het regelapparaat brengt de werkelijke temperatuur (Actual Temperature) automatisch zo dicht mogelijk bij de streef temperatuur (Target Temperature).

Wanneer het systeem in de programmamodus (Program Mode) werkt:

Aftelstrepen slaaptijd.



Geeft de resterende run time aan.

Aftelstrepen run time.

Geeft de hoeveelheid resterende sleep time aan.

Wanneer het systeem in de handmatige (Manual) modus werkt:



Geeft de resterende run time aan.

Bij het selecteren van een programma:

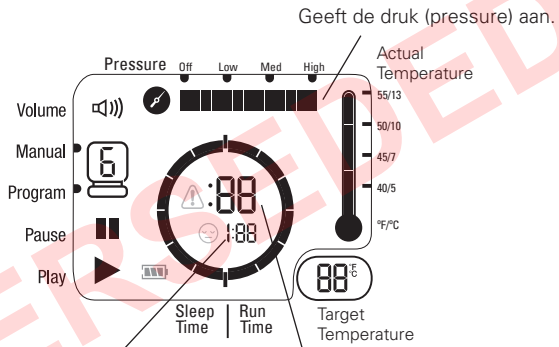

Geeft aan hoe lang het apparaat in de slaapstand blijft (Sleep Time).

Geeft aan hoe lang het apparaat actief blijft (Run Time).

Druk (Pressure):



HET SYSTEEM GEBRUIKEN

Voor het gebruik van het GRPro 2.1-systeem hebt u het volgende nodig:

- Regelapparaat gevuld met ijs en water zoals aangeduid op de vullijntickers binnen in het reservoir. Een optimale werking wordt verkregen door eerst 1,5 liter water in te gieten en het reservoir vervolgens tot aan de bovenkant op te vullen met ijs.
- Door Game Ready geleverde voeding.
- Verbindingsslang.
- Zwachtel (omvat een warmtewisselaar en een hoes).

Opmerkingen:

- De zwachtel bestaat uit een warmtewisselaar binnenin met eromheen een hoes. De combinatie van hoes en warmtewisselaar wordt verder in deze handleiding een 'zwachtel' genoemd. Om verzekerd te zijn van een correcte werking moet u warmtewisselaars van de ATX-serie gebruiken.
- Het regelapparaat moet tijdens het gebruik op een stabiel oppervlak staan (zoals de vloer of een tafel).
- Gebruik van het systeem in een omgeving met een hoge omgevingstemperatuur kan het vermogen van het systeem om toereikende koeling te leveren aantasten, of kan ertoe leiden dat het ijs minder lang meegaat.
- Als u het systeem gaat gebruiken met een optioneel batterijpakket van Game Ready (afzonderlijk verkocht), moet u de bij dat batterijpakket geleverde gebruiksaanwijzing raadplegen.

Waarschuwing:

- Het GRPro 2.1-regelapparaat moet vóór gebruik worden aangesloten op een geaard stopcontact wanneer de FSP-voeding wordt gebruikt. Bij gebruik van de Mega MDM-030-A120-5396-voeding is een geaard stopcontact niet nodig.
- Plaats het regelapparaat zodanig dat het risico van struikelen over het regelapparaat, de verbindingsslang of het stroomsnoer tot een minimum wordt beperkt.

Voorzorgsmaatregelen:

- Het niet nauwkeurig opvolgen van de aanwijzingen in deze handleiding en van uw medische zorgverlener kan de toediening van een passende behandeling verstoren of belemmeren.
- Om het risico van elektrische schokken te vermijden koppelt u het regelapparaat los van het stopcontact voordat u het met ijs en water gaat vullen.

- 1 Druk op de kleprijgaveknop om de klep van de ijsbak te openen.

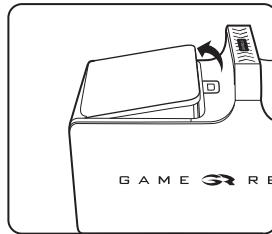
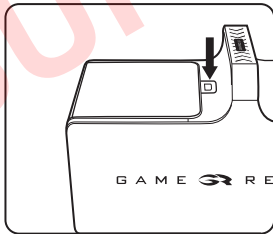

- 2 Voeg water toe tot aan de vullijn die is aangegeven op de sticker in het reservoir. NIET TE VER VULLEN. Voeg ijs toe tot aan de bovenkant van het reservoir.

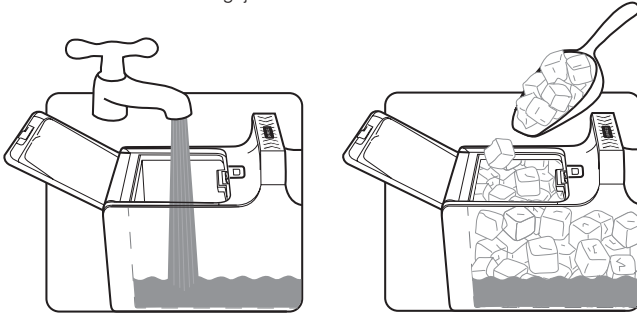

- 3 Sluit de klep van de ijsbak. Ga na of u een klik hoort.

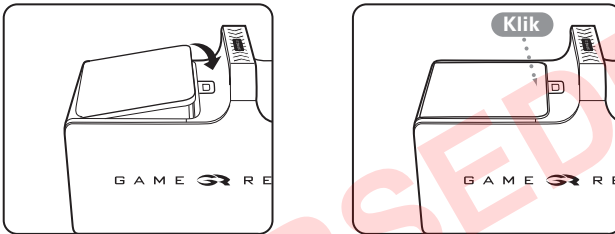

- 4 Plaats het regelapparaat op de plek waar u het gaat gebruiken. Het regelapparaat mag uitsluitend in de getoonde stand rechtop worden gebruikt. Het regelapparaat gaat lekken als het op zijn zijkant wordt geplaatst.

- 5 Sluit de wisselstroomadapter aan op het contact op het eindpaneel van het regelapparaat en sluit de wisselstroomadapter vervolgens aan op een stopcontact. Het aan/uit-indicatielampje (oranje) op het regelapparaat moet gaan branden. Druk op de aan/uit-knop. Het scherm moet oplichten en het regelapparaat moet twee piepjes afgeven. Het aan/uit-indicatielampje moet van oranje in groen veranderen. Als u deze indicaties niet ziet, raadpleegt u "Het regelapparaat gaat niet aan" op pagina 26 van de probleemoplossingsgids in deze handleiding.

Opmerking: Het regelapparaat moet worden ingeschakeld voordat u een zwachtel aansluit.

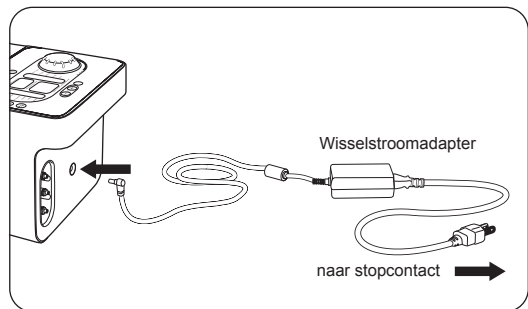

- 6 Sluit het grote uiteinde van de verbindingsslang (met de rode knop) aan op het regelapparaat. Ga na of u een klik hoort. Om de slang los te koppelen drukt u eenvoudigweg op de rode knop en maakt u het aansluitstuk los van het regelapparaat.

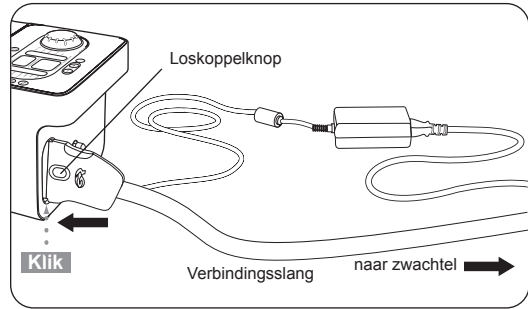

- 7 Breng de gekozen zwachtel aan (zie de bij elke zwachtel geleverde gebruiksaanwijzing voor de instructies voor het aanbrengen). Om verzekerd te zijn van een correcte werking van het systeem is het belangrijk om warmtewisselaars van de ATX-serie te gebruiken in uw zwachtel.

Pas op:

- De zwachtel is niet steriel. Niet rechtstreeks op open wonden, zweren, uitslag, infecties of hechtingen aanbrengen. De zwachtel kan over kleding of een verband heen worden aangebracht.
- Voor de beste pasvorm moet de zwachtel telkens voor het aanbrengen volledig geleegd zijn.

- 8 Sluit het kleine uiteinde van de verbindingsslang (met een blauwe of grijze knop) aan op de zwachtel. Ga na of u een klik hoort. Om de slang los te koppelen drukt u eenvoudigweg op de blauwe of grijze knop en maakt u het aansluitstuk los van de zwachtel.

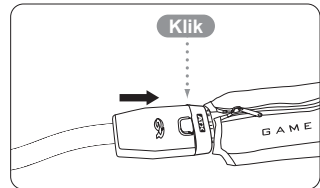
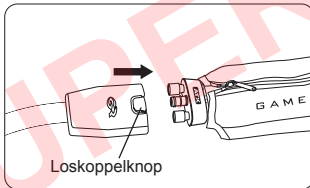



Als u problemen ondervindt bij het opzetten van het GRPro 2.1-systeem belt u in de VS de klantenservice van Game Ready op 1.888.426.3732 (+1.510.868.2100); buiten de VS verzoeken wij u om contact op te nemen met de plaatselijke distributeur.

Waarschuwingen:



- Houd u bij het gebruik van dit hulpmiddel aan de behandelingsadviezen van uw gezondheidszorgverlener.
- Onjuiste plaatsing of langdurig gebruik van de GRPro 2.1 kan leiden tot weefselschade.
- **LEES DE VOLLEDIGE INDICATIES, CONTRA-INDICATIES, AANDACHTSPUNTEN EN WAARSCHUWINGEN VOORDAT U DIT PRODUCT IN GEBRUIK NEEMT!**

- 9 **Manual**  Selecteer de bedrijfsmodus. U kunt de handmatige (Manual) modus of de programmamodus (Program Mode) kiezen. In de handmatige (Manual) modus kunt u de tijd- en drukinstellingen zelf instellen. In de programmamodus (Program Mode) kunt u een van de zes automatische programma's kiezen die behandeling toedienen gedurende een ingesteld tijdsverloop en vervolgens gedurende een ingesteld tijdsverloop naar de slaapstand gaan (waarbij geen behandeling wordt toegediend), doorlopend, bij een specifieke drukinstelling (zie hieronder de lijst met beschikbare programma's). Het apparaat start automatisch op in de handmatige (Manual) modus.

Handmatige (Manual) modus:

	Stel de tijd in stappen van vijf minuten in door op de knoppen +/- te drukken.
	Stel de druk in door op de drukinstelknop te drukken. U kunt kiezen uit 4 drukinstellingen: Geen druk (No Pressure), lage druk (Low Pressure; 5-15 mmHg), middelhoge druk (Medium Pressure; 5-50 mmHg), hoge druk (High Pressure; 5-75 mmHg).

Programmamodus (Program Mode):

	Druk op de programmaknop om naar de programmamodus (Program Mode) te gaan. In de programmamodus (Program Mode) werkt het apparaat doorlopend volgens het geselecteerde programma. U zult het ijs en water moeten bijvullen zoals eerder uitgelegd in stap 2.
	<p>U kunt kiezen uit de volgende programma's: (Druk op de programmaknop (Program) om de beschikbare programma's te doorlopen.)</p> <p>Programma 1: 30 minuten aan, 30 minuten slaap. Geen druk.</p> <p>Programma 2: 30 minuten aan, 30 minuten slaap. Lage druk.</p> <p>Programma 3: 30 minuten aan, 30 minuten slaap. Middelhoge druk.</p> <p>Programma 4: 30 minuten aan, 60 minuten slaap. Geen druk.</p> <p>Programma 5: 30 minuten aan, 60 minuten slaap. Lage druk.</p> <p>Programma 6: 30 minuten aan, 60 minuten slaap. Middelhoge druk.</p> <p>Programma d: Aftapmodus. Zie pagina 5 van deze handleiding voor de details.</p>

- 10  Druk op de knop afspelen/pauz (Play/Pause) om de Game Ready-behandeling met ACCEL-technologie te starten. U kunt op elk gewenst moment op afspelen/pauze (Play/Pause) drukken om de behandeling te stoppen.

- 11 Stel de streeftemperatuur in (weergegeven in het venster Target Temperature) door aan de knop te draaien. Voor de koudste behandeling draait u de knop rechtsom richting de drie sneeuwvlokken. Voor een warmere behandeling draait u de knop linksom richting de ene sneeuwvlok.



- 12 Vul het ijs en het water naar vereist bij, volgens de aanwijzingen onder stap 2, om de streeftemperatuur te handhaven.

- 13 Ga als volgt te werk na gebruik:

- Koppel de wisselstroomadapter en de verbindingsslang los van het regelapparaat.
- Druk op de kleprijgaveknop om de klep te openen.
- Giet het ijs en het water er voorzichtig uit.
- Veeg eventueel resterend water op.

OPSLAG

Als u voor de dag klaar bent met het gebruik van het systeem:

- Koppel de wisselstroomadapter en de verbindingsslang los van het regelapparaat.
- Druk op de kleprijgaveknop om de klep te openen.
- Giet voorzichtig het ijs en het water eruit.
- Veeg eventueel resterend water op.
- Berg het regelapparaat op met het deksel volledig open, zodat de binnenkant kan drogen en de afdichting van het reservoir langer meegaat. Bewaar het regelapparaat in de draagtas of op een andere veilige plaats. Onthoud dat het GRPro 2.1-regelapparaat een waardevol stuk apparatuur is en voorzichtig moet worden behandeld, net als een laptop.

Temperaturomstandigheden bij opslag: 1 °C–50 °C

Relatieve luchtvochtigheid: 10%–95% zonder condensvorming

Pas op: Niet bewaren bij een extreem lage of hoge temperatuur (onder 1 °C of boven 50 °C). Niet in een hete of ijskoude auto laten. Het regelapparaat niet in direct zonlicht laten staan. Het regelapparaat kan door het uv-licht schade oplopen of verkleuren.

REINIGING

SYSTEEM

Desgewenst kan het systeem (regelapparaat, slangen en zwachtels) worden doorgespoeld met een mengsel van isopropanol en water, waarbij het apparaat wordt geactiveerd zonder compressie (uit). Laat het regelapparaat vervolgens werken met uitsluitend schoon water, met de instelling geen compressie (uit).

REGELAPPARAAT

De buitenkant van het regelapparaat en de zichtbare binnenoppervlakken van het reservoir kunnen worden gereinigd met een zachte doek en een van de volgende reinigingsmiddelen:

- Mild schoonmaakmiddel
- 70% Isopropanol
- Antifect® FF
- Mikrozyd® Sensitive-doekjes
- Quaternair ammonium (zoals Virex® – gewoonlijk alleen toegepast bij gebruik in een klinische omgeving)
- Cavicide®

Procedure:

- Houd u aan de aanwijzingen en voorzorgsmaatregelen van de fabrikant van het door u gekozen reinigingsmiddel.
- Breng het gekozen reinigingsmiddel aan op een zachte doek en veeg alle oppervlakken van het regelapparaat af.
- Laat het regelapparaat goed drogen voordat u het opbergt in de tas.
- Het regelapparaat moet worden gereinigd naar vereist.

NIET GEBRUIKEN:

- Desinfectiemiddelen op basis van fenolen (zoals Amphy® – gewoonlijk alleen toegepast bij gebruik in een klinische omgeving).
- Pas geen reinigingsmiddelen op basis van oplosmiddelen toe op het regelapparaat. Hierdoor wordt het plastic beschadigd en vervalt uw garantie.
- Reinig het regelapparaat niet met schurende materialen. Hierdoor wordt het plastic beschadigd en vervalt uw garantie.

Pas op: Het regelapparaat is geen waterdicht toestel. Laat geen direct stroom van welke vloeistof dan ook op het regelapparaat lopen, dompel het regelapparaat niet onder en laat geen vloeistof in een plasje op het voorpaneel van het regelapparaat staan.

VERBINDINGSSLANG

De buitenkant van de verbindingsslang kan worden gereinigd met een zachte doek en een van de volgende middelen:

- Mild schoonmaakmiddel
- Steri-Fab®
- Antifect® FF
- Mikrozid® Sensitive-doekjes
- 70% Isopropanol
- Het gebruik van quaternair ammonium (zoals Virex®) of Cavicide® wordt niet aanbevolen.

NIET GEBRUIKEN:

- Desinfecteermiddelen op basis van fenolen (zoals Amphyl® – gewoonlijk alleen toegepast bij gebruik in een klinische omgeving).
- Reinigingsmiddelen op basis van oplosmiddel. Hierdoor wordt het plastic beschadigd en vervalt uw garantie.
- Schurende materialen. Hierdoor wordt het plastic beschadigd en vervalt uw garantie.
- Smeermiddelen op basis van aardolie. Hierdoor worden de O-ringen beschadigd en vervalt uw garantie. Als smering vereist is, wordt het gebruik van siliconenspray aanbevolen.

ZWACHTELS

Neem de warmtewisselaar voorzichtig uit de hoes. Was de hoes met de hand in koud water, met gebruik van een mild reinigingsmiddel of antibacteriële zeep. Gebruik geen wasverzachter. Hang op om te drogen.

Zo nodig kan het buitenoppervlak van de warmtewisselaar worden gereinigd door het af te vegen met commerciële reinigingsdoekjes zonder bleekmiddel of met de hand worden gewassen met een zeer geringe hoeveelheid mild reinigingsmiddel of antibacteriële zeep. NIET IN EEN MACHINE WASSEN.

Zie de bij afzonderlijke zwachtels geleverde gebruiksaanwijzing voor meer informatie.

DRAAGTAS

De draagtas moet worden gereinigd met een zachte doek of borstel en een mild reinigingsmiddel. Desgewenst kan Febreze® of een gelijkwaardig product worden gebruikt voor de tas. Als er biologisch materiaal op het oppervlak van de draagtas zit, kan Steri-Fab® worden gebruikt om deze oppervlakken te ontsmetten.

Zorg dat u een product altijd op een klein stukje van de tas uitprobeert om er zeker van te zijn dat het geen schade veroorzaakt.

Opmerking: Het GRPro 2.1-systeem hoeft niet uit de draagtas te worden gehaald om het te kunnen gebruiken. U hoeft slechts de rits van het hoofdvak en het eindpaneel van de tas te openen. Vul het reservoir met ijs en water. Sluit de verbindingsslang en de wisselstroomadapter aan op het eindpaneel van het regelapparaat en sluit de wisselstroomadapter aan op een stopcontact.

ONDERHOUD

Het reservoirfilter moet worden geïnspecteerd, gereinigd en/of wanneer nodig vervangen.

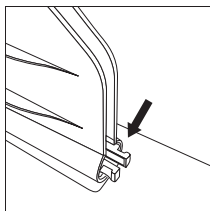

- 1** Zoek het filter op in het ijsreservoir.

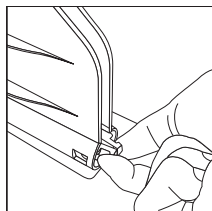

- 2** Pak met twee vingers de twee uitstekende punten vast en knijp ze in.

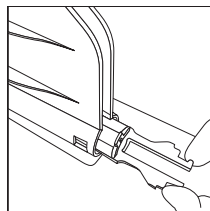

- 3** Schuif het filter eruit.

- 4** Spoel het vuil uit het filter en ga na of er geen duidelijke tekenen van schade zijn.

Als u vragen hebt of een nieuw filter wilt bestellen, belt u in de VS de klantenservice van Game Ready op 1.888.426.3732 (+1.510.868.2100); buiten de VS wordt u verzocht contact op te nemen met de plaatselijke distributeur.

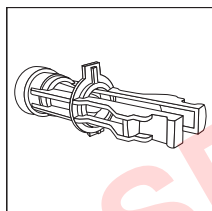

- 5** Voor het terugplaatsen van het filter of het installeren van een nieuw filter controleert u eerst of het filter in de goede stand staat, met de plastic lip naar boven gericht. Als het filter niet in de juiste stand staat, zorgt de uitstekende lip dat het filter niet terug op zijn plaats kan worden geschoven.

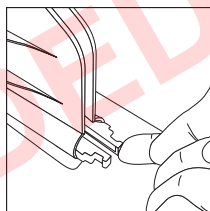

- 6** U voelt en hoort hoe het filter terug op zijn plaats klikt.

Afgezien van het onderhoud van het reservoirfilter zijn er geen onderhouds-, reparatie- of modificatiewerkzaamheden die door de gebruiker kunnen worden uitgevoerd. Als het GRPro 2.1-systeem onderhoud of reparatie nodig heeft, belt u in de VS de klantenservice van Game Ready op 1.888.426.3732 (+1.510.868.2100); buiten de VS wordt u verzocht contact op te nemen met de plaatselijke distributeur.

ACCESSOIRES

Het GRPro 2.1-regelapparaat kan worden gebruikt met elk van de volgende accessoires:

- Elke Game Ready-zwachtel met gebruik van warmtewisselaars van de ATX-serie (zwachtels vervaardigd door andere fabrikanten mogen NIET worden gebruikt bij dit systeem)
- Door Game Ready geleverde voeding van FSP Group, Inc., model FSP 030-RCAM, en voor ziekenhuis geschikt netsnoer of Mega MDM-030-A120-5396-voeding
- Door Game Ready geleverde verbindingsslang
- Game Ready-draagtas
- Game Ready-aftapmodusadapter

GEBRUIKSINDICATIES

Pas op: Volgens de federale wetgeving van de Verenigde Staten mag dit hulpmiddel uitsluitend door of op voorschrift van een bevoegde gezondheidszorgverlener worden verkocht.

- **Houd u aan de behandelingsadviezen van uw gezondheidszorgverlener betreffende de duur en frequentie van het gebruik van dit hulpmiddel.**

Het GRPro 2.1-systeem combineert koude- en compressiebehandeling. Het is bestemd voor de behandeling van postoperatief en acuut letsel, ter bestrijding van oedeem, zwelling en pijn waarvoor toepassing van koude en compressie geïndiceerd is. Het is bestemd voor gebruik door of op voorschrift van bevoegde gezondheidszorgverleners in ziekenhuizen, poliklinieken, sportinstellingen of thuis.

CONTRA-INDICATIES

Belangrijk: Lees de gebruikershandleiding van de zwachtel voor specifiek op de zwachtel betrekking hebbende contra-indicaties en waarschuwingen.

Compressietherapie met het Game Ready-systeem of welk ander compressiebehandelings-hulpmiddel dan ook mag niet worden gebruikt bij patiënten:

- bij wie het betrokken gebied is aangedaan door de acute fasen van flebitis;
- die op dit moment klinische tekenen vertonen die wijzen op diep-veneuze trombose in het betrokken gebied;
- met significante arteriosclerose of andere ischemische vaataandoeningen in het betrokken gebied;
- met significante risicofactoren voor of actuele klinische tekenen van embolie (bijv. longembolie, herseninfarct, atriaal fibrilleren, endocarditis, myocardinfarct of atheromateuze embolische plaque);
- met een aandoening waarbij toegenomen veneuze of lymfatische terugstroming niet wenselijk is in de betrokken extremiteit (bijv. carcinoom);
- met gedecompenseerde hypertonie in het betrokken gebied.

Cryotherapie met behulp van het Game Ready-systeem of een ander cryotherapie-hulpmiddel mag niet worden gebruikt bij patiënten:

- met significante aantasting van de vaten in het betrokken gebied (bijv. door voorafgaande bevriezing, diabetes, arteriosclerose of ischemie);
- met bekende hematologische dyscrasieën die gevolgen hebben voor trombose (bijv. paroxysmale koude-hemoglobinurie, cryoglobulinemie, sikkelcelziekte, koude-agglutinenen in serum).

WAARSCHUWINGEN

- Houd u aan de behandelingsadviezen van uw gezondheidszorgverlener betreffende de duur en frequentie van het gebruik van dit hulpmiddel.
- Onjuiste plaatsing of langdurig gebruik van het Game Ready-systeem kan leiden tot weefselbeschadiging.
- Wees extra voorzichtig tijdens de periode onmiddellijk na de operatie, met name wanneer de patiënt onder sedatie is of onder medicatie die het normale pijngevoel kan wijzigen. Controleer de huid van het behandelde gebied regelmatig en gebruik zo nodig gemiddelde tot hogere (warmere) temperatuurbereikinstellingen of wacht langer tussen de behandelingen door.
- Een laag kleding tussen de zwachtel en de huid wordt aanbevolen voor alle patiënten.
- Tijdens de behandeling moeten patiënten de huid van het behandelde gebied, het omliggende gebied en de vingers/tenen van de extremiteiten van het behandelde ledemaat (indien van toepassing) in de gaten houden om te zien of zich een branderig gevoel, jeuk, toegenomen zwelling of pijn voordoet. Als een van deze tekenen zich voordoet, of veranderingen in het uiterlijk van de huid (zoals blaren, toegenomen roodheid, verkleuring of andere opvallende veranderingen van de huid), worden patiënten geadviseerd om het gebruik te staken en een arts te raadplegen.
- Game Ready-zwachtels zijn niet steriel; niet rechtstreeks op open wonden, zweren, uitslag, infecties of hechtingen aanbrengen. De zwachtel kan over kleding of een verband heen worden aangebracht.
- Game Ready-zwachtels zijn verkrijgbaar in diverse configuraties, maar zijn niet bestemd voor alle mogelijke fysiologische toepassingen. Zo is de enkelzwachtel niet bestemd voor gebruik om de tenen en is de rugzwachtel niet bestemd voor gebruik in het buikgebied.

Compressiebehandeling met het Game Ready-systeem mag uitsluitend onder toezicht van een bevoegde gezondheidszorgverlener worden gebruikt bij patiënten:

- met een open wond in het betrokken gebied (de wond moet worden verbonden vóór het gebruik van Game Ready);
- met een acute, instabiele (onbehandelde) fractuur in het betrokken gebied;
- die jonger dan 18 zijn of die cognitieve stoornissen of communicatieproblemen hebben, ongeacht of dit tijdelijk van aard is (vanwege medicatie) of blijvend;
- met hartinsufficiëntie of congestief hartfalen (met hieraan verbonden oedeem in de extremiteiten of longen);
- met een plaatselijke instabiele huidaandoening (bijv. dermatitis, ligatuur van een vene, gangreen of recent huidtransplantaat) in het betrokken gebied;
- met erysipelas of een andere actieve infectie in het betrokken gebied.

Cryotherapie met het Game Ready-systeem mag uitsluitend onder toezicht van een bevoegde gezondheidszorgverlener worden gebruikt bij patiënten:

- met ziekte van Raynaud of overgevoeligheid voor koude (koude-urticaria);
- met hypertensie of een extreem lage bloeddruk;
- met diabetes;
- met een aangetaste plaatselijke bloedsomloop of een neurologische aandoening (waaronder paralyse of plaatselijke aantasting ten gevolge van meerdere operatieve ingrepen) in het betrokken gebied;
- met een plaatselijke instabiele huidaandoening (bijv. dermatitis, ligatuur van een vene, gangreen of recent huidtransplantaat) in het betrokken gebied;
- met reumatoïde artritis in het betrokken gebied;
- die jonger dan 18 zijn of die cognitieve stoornissen of communicatieproblemen hebben, ongeacht of dit tijdelijk van aard is (vanwege medicatie) of blijvend.



WAARSCHUWING: Om te voldoen aan California Proposition 65 is de volgende waarschuwing opgenomen. Dit product kan u blootstellen aan chemische stoffen waaronder cadmium, chroom, lood, polybroombifenylen of kwik, waarvan de staat Californië weet dat ze kanker of reproductietoxiciteit veroorzaken. Ga voor meer informatie naar www.prop65warnings.ca.gov.

PAS OP

- Om het risico van elektrische schokken te vermijden, mag u geen van de panelen van het regelapparaat verwijderen. Als de behuizing wordt geopend, vervalt de garantie van de Game Ready. Voor alle onderhoud en reparaties belt u in de VS de klantenservice van Game Ready op 1.888.426.3732 (+1.510.868.2100); buiten de VS verzoeken wij u om contact op te nemen met de plaatselijke distributeur.
- Om het risico van elektrische schokken te vermijden, altijd het systeem uitschakelen en het stroomsnoer loskoppelen van het stopcontact wanneer het systeem niet in gebruik is en voordat u ijs en water toevoegt dan wel verwijdt.
- Gebruik geen andere wisselstroomadapter dan de door Game Ready geleverde. Bij gebruik van andere adapters kunnen elektrische schokken ontstaan en vervalt de garantie van de Game Ready.
- Om beschadiging van het product te voorkomen het systeem niet activeren zonder water in de ijsbak.
- Om elektrische schokken en storingen of beschadiging van het product te voorkomen, het systeem nooit gebruiken met beschadigde stroomsnoeren of verbindingsslangen of andere mechanische schade, of als het apparaat om andere reden niet volledig naar behoren werkt.
- Om potentiële beschadiging van het product te voorkomen geen warm water in de ijsbak gieten. Het systeem is niet ontworpen om te werken met en is niet getest met warm water.
- Gebruik niets anders dan ijs en water in de ijsbak.
- Om beschadiging van het product te voorkomen het regelapparaat niet optillen aan het deksel. Til het regelapparaat uitsluitend op aan het handvat.
- Om potentiële beschadiging van het product te voorkomen geen zwachtels van andere fabrikanten gebruiken met het Game Ready-systeem.
- Om beschadiging van het product te voorkomen het regelapparaat niet activeren zonder dat een verbindingsslang is aangesloten.
- Pas ter voorkoming van letsel op dat u niet struikelt over de stroomsnoeren en de verbindingsslang van het systeem.
- Let tijdens het gebruik op de plaatsing van slangen en snoeren. Berg slangen en snoeren op wanneer ze niet in gebruik zijn, om verstikkingsgevaar te vermijden.
- Houd het systeem, met inbegrip van de slangen en snoeren, buiten bereik van kinderen en huisdieren.
- Wees voorzichtig bij het hanteren van kleine onderdelen, om de kans op inslikken of inademen daarvan te beperken.
- Het GRPro 2.1-regelapparaat is een technisch medisch hulpmiddel. Ter voorkoming van beschadiging van het product moet u er even voorzichtig mee omgaan als u met een laptop zou doen. Laat het niet vallen, schop er niet tegenaan en behandel het niet onnodig ruw. Door een dergelijke ruwe behandeling vervallen alle garanties van Game Ready. Plaats de wisselstroomadapter en het batterijpakket niet in de ijsbak voor opslag of vervoer.



- Dit symbool op het regelapparaat of op de verpakking betekent dat dit product niet mag worden afgevoerd met het huishoudelijk afval. Om erachter te komen waar u elektrisch en elektronisch afval kunt afgeven, neemt u contact op met de plaatselijke gemeentereinigingsdienst of neemt u contact op met Game Ready voor assistentie.
- Voor de zwachtels gelden geen speciale afvoervorschriften.

SPECIFICATIES

Afmetingen: 413 mm lengte x 197 mm breedte x 235 mm hoogte (16,25" x 7,75" x 9,25"), draagtas niet inbegrepen

Gewicht: 3,3 kg leeg, ongeveer 8,2 kg gevuld met ijs en water

Drukniveau: verloopt van 5 mm Hg tot maximaal 75 mm Hg

WisNetspanning: 100–240 V wisselstroom, 50–60 Hz, 1,6 A

Ingangsgelijkstroom: 12 V/2,5 A

- De maximale bedrijfstemperatuur van de apparatuur ligt tussen 1 °C en 40 °C (33,8 °F en 104 °F).
- De maximale bedrijfshoogte van de apparatuur bedraagt 3000 meter (9843 voet).
- De verwachte levensduur van het regelapparaat bedraagt 5 jaar. De verwachte levensduur van de bij het regelapparaat geleverde onderdelen en accessoires bedraagt 2 jaar.

Bescherming tegen elektrische schokken:

Het GRPro 2.1-systeem is aangemerkt als klasse I (veiligheidsaarding) bij aansluiting op voeding model FSP 030-RCAM van FSP Group, Inc. en als klasse II bij aansluiting op de Mega MDM-030-A120-5396-voeding.

De MDM-030-A120-5396-voeding is bestemd voor thuisgebruik. De FSP 030-RCAM-voeding is niet bestemd voor thuisgebruik.

Bescherming tegen schadelijk binnendringen van water:

Dit product biedt gewone bescherming tegen binnendringen van water. In combinatie met de MDM-030-A120-5396-voeding krijgt het hulpmiddel de classificatie IP22, d.w.z. beschermd tegen druppelend water.

Classificatie verontreinigingsgraad:

Dit product is geclassificeerd als verontreinigingsgraad 2.

Mate van veiligheid in de aanwezigheid van brandbare anesthetica of zuurstof:

Niet geschikt voor gebruik in een met zuurstof verrijkte omgeving of in de aanwezigheid van brandbare anesthetica.

Elektromagnetische storing:

Bij beproeving is geconstateerd dat deze apparatuur voldoet aan de grenzen voor medische toestellen in IEC 60601-1-2:2007 en IEC 60601-1-2:2014. Deze grenzen zijn opgesteld om in redelijke mate bescherming te bieden tegen schadelijke storing in een gangbare medische installatie.

Deze apparatuur genereert radiofrequente energie, gebruikt deze en kan deze uitstralen; als de apparatuur niet volgens de instructies wordt geïnstalleerd en gebruikt, kan hij schadelijke storing veroorzaken in andere toestellen in de nabijheid. Er bestaat echter geen garantie dat zich in een specifieke installatie geen storing zal voordoen.

Als deze apparatuur inderdaad schadelijke storing in andere toestellen veroorzaakt, hetgeen kan worden vastgesteld door de apparatuur uit en weer in te schakelen, wordt de gebruiker geadviseerd te proberen de storing te verhelpen door een of meer van de volgende maatregelen te treffen:

- Het ontvangende apparaat draaien of verplaatsen.
- De afstand tussen de apparaten vergroten. De apparatuur aansluiten op een stopcontact van een andere groep dan de groep waarop het/de andere toestel(len) is/zijn aangesloten.
- Wend u tot de fabrikant of veldservicemonteur voor hulp.

Het hulpmiddel is bestemd voor gebruik in orthopedische centra, therapieklinieken, sporttrainingsinstellingen, ziekenhuizen, verpleeginstellingen, medische centra en bij patiënten thuis. Het hulpmiddel mag niet worden gebruikt in een omgeving met een hoge intensiteit van elektromagnetische storingen.

Mochten de prestaties van hulpmiddel worden beperkt of aangetast ten gevolge van elektromagnetische storing, dan zal het hulpmiddel naar verwachting veilig blijven werken.

Het hulpmiddel mag niet worden gebruikt op een afstand van kleiner dan 30 cm (12 inch) van draagbare en verplaatsbare RF-communicatieapparatuur.

Informatie over elektromagnetische compatibiliteit volgens IEC/EN 60601-1-2

Tabel 1 voor emissies

LEIDRAAD EN VERKLARING VAN DE FABRIKANT – ELEKTROMAGNETISCHE EMISSIES		
De GRPro 2.1 is bestemd voor gebruik in de hieronder gespecificeerde elektromagnetische omgeving. De klant of de gebruiker van de GRPro 2.1 moet er zorg voor dragen dat hij in een dergelijke omgeving wordt gebruikt.		
EMISSIEBEPROEVING	NALEVING	ELEKTROMAGNETISCHE OMGEVING – LEIDRAAD
RF-emissies CISPR 11	Groep 1	De GRPro 2.1 gebruikt RF-energie alleen voor de interne werking. Daarom zijn de RF-emissies zeer gering en zullen deze waarschijnlijk geen storing veroorzaken in elektronische apparatuur in de nabijheid.
RF-emissies CISPR 11	Klasse B	De GRPro 2.1 is geschikt voor gebruik in alle instellingen, met inbegrip van wooninstellingen en instellingen die rechtstreeks zijn aangesloten op het openbare laagspanningsnetwerk dat voor woondoeleinden gebruikte gebouwen van stroom voorziet.
Emissie van harmonische stromen IEC 61000-3-2	Klasse A	
Spannings-schommelingen/ flikkering IEC 61000-3-3	Voldoet	

SUPERSEDED

Tabel 2 voor immuniteit voor tijdelijke elektromagnetische storingen

LEIDRAAD EN VERKLARING VAN DE FABRIKANT – ELEKTROMAGNETISCHE IMMUNITEIT			
De GRPro 2.1 is bestemd voor gebruik in de hieronder gespecificeerde elektromagnetische omgeving. De klant of de gebruiker van de GRPro 2.1 moet er zorg voor dragen dat hij in een dergelijke omgeving wordt gebruikt.			
IMMUNITEITS-BEPROEVING	IEC 60601 TESTNIVEAU	NALEVINGSNIVEAU	ELEKTROMAGNETISCHE OMGEVING – LEIDRAAD
Elektrostatische ontlading (ESO) IEC 61000-4-2	± 6 kV contact ± 8 kV lucht	± 6 kV contact ± 8 kV lucht	Vloeren moeten van hout, beton of keramische tegels zijn. Als vloeren met een synthetisch materiaal zijn bedekt, moet de relatieve luchtvochtigheid ten minste 30% bedragen.
Elektrische snelle transiënten/lawines IEC 61000-4-4	± 2 kV voor voedingstoeverleidingen ± 1 kV voor ingangs-/uitgangsleidingen	± 2 kV voor voedingstoeverleidingen ± 1 kV voor ingangs-/uitgangsleidingen	De kwaliteit van de netvoeding moet die van een gangbare bedrijfs- of ziekenhuisomgeving zijn.
Stootspanningen IEC 61000-4-5	± 1 kV leiding(en) op leiding(en) ± 2 kV leiding(en) op aarde	± 1 kV leiding(en) op leiding(en) ± 2 kV leiding(en) op aarde	De kwaliteit van de netvoeding moet die van een gangbare bedrijfs- of ziekenhuisomgeving zijn.
Kortstondige spanningsdalingen en -onderbrekingen en spanningsvariaties op voedingsingangsleidingen IEC 61000-4-11	<5% U_T (>95% daling van U_T) gedurende 0,5 cyclus 40% U_T (60% daling van U_T) gedurende 5 cycli 70% U_T (30% daling van U_T) gedurende 25 cycli <5% U_T (>95% daling van U_T) gedurende 5 s	<5% U_T (>95% daling van U_T) gedurende 0,5 cyclus 40% U_T (60% daling van U_T) gedurende 5 cycli 70% U_T (30% daling van U_T) gedurende 25 cycli <5% U_T (>95% daling van U_T) gedurende 5 s	De kwaliteit van de netvoeding moet die van een gangbare bedrijfs- of ziekenhuisomgeving zijn. Als de gebruiker van de GRPro 2.1 tijdens uitval van de netstroom ononderbroken bedrijf vereist, wordt aanbevolen om de GRPro 2.1 met een ononderbrekbare voeding of accu van stroom te voorzien.
Magnetisch veld met netstroomfrequentie (50/60 Hz) IEC 61000-4-8	3 A/m	3 A/m	Magnetische velden met netstroomfrequentie moeten van een niveau zijn dat kenmerkend is voor een gangbare locatie in een gangbare bedrijfs- of ziekenhuisomgeving.
OPMERKING U_T is de netwisselspanning vóór het aanleggen van het testniveau.			

Tabel 3 voor elektromagnetische RF-immuniteit

LEIDRAAD EN VERKLARING VAN DE FABRIKANT – ELEKTROMAGNETISCHE IMMUNITEIT			
IMMUNITEITS-BEPROEVING	IEC 60601 TESTNIVEAU	NALEVINGSNIVEAU	ELEKTROMAGNETISCHE OMGEVING – LEIDRAAD
Geleide RF IEC 61000-4-6	3 Vrms 150 kHz tot 80 MHz	3 Vrms	<p>Draagbare en mobiele RF-communicatieapparatuur mag niet dichterbij welk onderdeel van de GRPro 2.1 dan ook worden gebruikt, met inbegrip van kabels, dan de aanbevolen scheidingsafstand berekend op basis van de vergelijking die van toepassing is op de frequentie van de zender.</p> <p>Aanbevolen scheidingsafstand $d = 1,2 \sqrt{P}$ 80 MHz tot 800 MHz</p>
Uitgestraalde RF IEC 61000-4-3	3 V/m 80 MHz tot 2,5 GHz	3 V/m	<p>$d = 1,2 \sqrt{P}$ 80 MHz tot 800 MHz $d = 2,3 \sqrt{P}$ 800 MHz tot 2,5 GHz</p> <p>waarbij P het nominale maximale uitgangsvermogen in watt (W) volgens de fabrikant van de zender is en d de aanbevolen scheidingsafstand in meter (m).</p> <p>Veldsterkten van vaste RF-zenders, vastgesteld door middel van een elektromagnetisch locatieonderzoek^a, moeten minder bedragen dan het nalevingsniveau in elk frequentiebereik.^b Er kan zich storing voordoen in de nabijheid van apparatuur waarop het volgende symbool is aangebracht:</p> 
<p>OPMERKING 1 Bij precies 80 MHz en 800 MHz is de scheidingsafstand voor het hogere frequentiebereik van toepassing.</p> <p>OPMERKING 2 Deze richtlijnen zijn mogelijk niet in alle situaties van toepassing. Elektromagnetische voortplanting wordt beïnvloed door absorptie en weerkaatsing door structuren, objecten en personen.</p>			
<p>^a Veldsterkten uit vaste zenders, zoals basisstations voor radiotelefoons (gsm/draadloos) en landmobiele radio's, amateurzenders, AM- en FM-radio-uitzendingen en televisie-uitzendingen kunnen niet nauwkeurig worden voorspeld op basis van theorie. Ter beoordeling van de elektromagnetische omgeving ten gevolge van vaste RF-zenders moet worden overwogen om een elektromagnetisch locatieonderzoek uit te voeren. Als de gemeten veldsterkte op de locatie waar de GRPro 2.1 wordt gebruikt hoger is dan het toepasselijke RF-nalevingsniveau dat hierboven is vermeld, moet de GRPro 2.1 worden geobserveerd om vast te stellen of hij normaal werkt. Als een abnormale werking wordt waargenomen, kunnen aanvullende maatregelen nodig zijn, zoals het draaien of verplaatsen van de GRPro 2.1.</p> <p>^b Over het frequentiebereik 150 kHz tot 80 MHz moeten de veldsterkten minder bedragen dan 3V/m.</p>			

Tabel 4 voor RF-immuniteit

AANBEVOLEN SCHEIDINGSAFSTANDEN TUSSEN DRAAGBARE EN MOBIELE RF-COMMUNICATIEAPPARATUUR EN DE GRPRO 2.1			
De GRPro 2.1 is bestemd voor gebruik in een elektromagnetische omgeving waarin beheersingsmaatregelen voor uitgestraalde RF-storingen van toepassing zijn. De klant of de gebruiker van de GRPro 2.1 kan bijdragen aan de preventie van elektromagnetische storingen door een minimale afstand aan te houden tussen draagbare en mobiele RF-communicatieapparatuur (zenders) en de GRPro 2.1 volgens de aanbevelingen hieronder, afhankelijk van het maximale uitgangsvermogen van de communicatieapparatuur.			
NOMINAAL MAXIMAAL UITGANGSVERMOGEN VAN ZENDER W	SCHEIDINGSAFSTAND AFHANKELIJK VAN FREQUENTIE VAN ZENDER		
	150 KHZ TOT 80 MHZ $d = 1,2 \sqrt{P}$	80 MHZ TOT 800 MHZ $d = 1,2 \sqrt{P}$	800 MHZ TOT 2,5 GHZ $d = 2,3 \sqrt{P}$
0,01	0,12	0,12	0,23
0,1	0,38	0,38	0,73
1	1,2	1,2	2,3
10	3,8	3,8	7,3
100	12	12	23
<p>Voor zenders met een nominaal maximaal uitgangsvermogen dat hierboven niet is vermeld, kan de aanbevolen scheidingsafstand d in meter (m) worden geschat aan de hand van de vergelijking die van toepassing is op de frequentie van de zender, waarbij P het nominale maximale uitgangsvermogen van de zender in watt (W) volgens de fabrikant van de zender is.</p> <p>OPMERKING 1 Bij precies 80 MHz en 800 MHz is de scheidingsafstand voor het hogere frequentiebereik van toepassing.</p> <p>OPMERKING 2 Deze richtlijnen zijn mogelijk niet in alle situaties van toepassing. Elektromagnetische voortplanting wordt beïnvloed door absorptie en weerkaatsing door structuren, objecten en personen.</p>			

WAARSCHUWINGEN:

Medische elektrische apparatuur vereist speciale voorzorgsmaatregelen op het gebied van EMC en moet worden geïnstalleerd en in bedrijf worden gesteld conform de in de gebruikshandleiding vermelde EMC-informatie.

Draagbare en mobiele RF-communicatieapparatuur kan medische elektrische apparatuur beïnvloeden.

Het GRPro 2.1-systeem moet worden gevoed met het wisselstroomadaptermodel FSP 030-RCAM van FSP Group Inc. of de Mega MDM-030-A120-5396-voeding teneinde te voldoen aan IEC/EN 60601-1-2 deel 6.1 en 6.2.

Het gebruik van andere accessoires, transducers en kabels dan degene die worden gespecificeerd en verkocht door de fabrikant van het GRPro 2.1-systeem als vervangingsonderdelen voor interne componenten kan leiden tot grotere emissies of beperking van de immuniteit van het medische elektrische systeem.

Het GRPro 2.1-systeem kan het best niet direct naast, boven of onder andere apparatuur geplaatst worden gebruikt. Als gebruik direct naast, op of onder andere apparatuur onvermijdelijk is, moet het GRPro 2.1-systeem worden geobserveerd om na te gaan of het normaal werkt in de configuratie waarin het gebruikt gaat worden.

WAARSCHUWING: De essentiële prestaties van het GRPro 2.1-systeem zijn als volgt:

Pneumatische compressiecycli:

Hoog: cyclisch 5-75 mm Hg

Medium: cyclisch 5-50 mm Hg

Laag: cyclisch 5-15 mm Hg

GEEN druk: zwachtel moet worden ontluicht naar atmosfeer

Nauwkeurigheid luchtdruk: ± 10 mm Hg

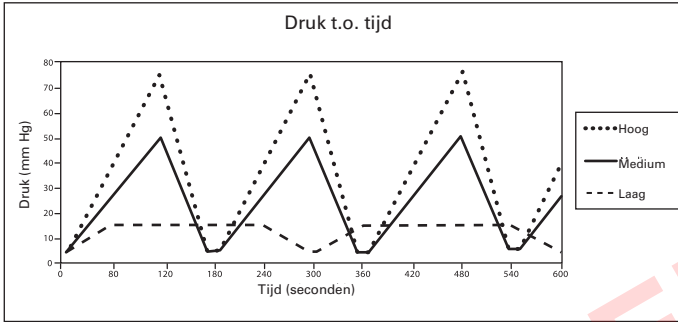













De koeltemperatuur van het circulerende ijswater is afstelbaar tussen 1 °C (34 °F) en 10 °C (50 °F) zolang het ijswater in de ijsbak van voldoende ijs wordt voorzien.

Nauwkeurigheid watertemperatuur: $\pm 1,1$ °C (± 2 °F)





SUPERSEDED

PROBLEEMOPLOSSING

FOUT	WAT BETEKENT HET?	WAT KAN IK DOEN?
 01	Luchtdruksensor: Het regelapparaat heeft bij het opstarten een probleem gedetecteerd met de kalibratie van het luchtdrukkring.	<ul style="list-style-type: none"> • Dit doet zich meestal voor doordat u het systeem opnieuw hebt opgestart terwijl er een opgepompte zwachtel op is aangesloten. • Koppel de zwachtel los, druk hem plat om de opgehoopte lucht eruit te drijven en probeer het opnieuw.
 02	Zelftestfout – Luchtpomp: Het regelapparaat heeft bij het opstarten een elektronische probleem in het luchtcircuit gedetecteerd.	<ul style="list-style-type: none"> • Koppel de zwachtel los van het regelapparaat. • Schakel het regelapparaat uit en weer in zonder dat er een zwachtel op is aangesloten. • Sluit de zwachtel weer aan en hervat de behandeling. • Als het probleem aanhoudt, neemt u contact op met de klantenservice.
 04	Pomp droog: Het regelapparaat heeft een droogstaande pomp gedetecteerd. Ter voorkoming van mogelijke beschadiging van de vloeistofpomp wordt de behandeling door het apparaat stopgezet.	<ul style="list-style-type: none"> • Zorg dat u warmtewisselaars van de ATX-serie gebruikt. • Als u nieuwe zwachtels gebruikt, zou het kunnen dat het water in het reservoir is opgeraakt, waardoor deze fout wordt veroorzaakt. Controleer aan de hand van de vullijnticker of het reservoir voldoende water bevat. Raadpleeg de aanwijzingen hieronder voor het gereedmaken van een zwachtel. • Controleer of het ijsbakfilter niet verstopt is (zie de filteronderhoudsinstructies op pagina 14). • Controleer of er geen knikken in de zwachtel of de verbindingsslang zitten. • Schakel het regelapparaat uit en weer in. • Koppel de slang los van het regelapparaat en de zwachtel en sluit hem weer aan, waarbij u oplet of u een klik hoort bij beide aansluitpunten. • Maak de zwachtel gereed aan de hand van de volgende stappen: <ul style="list-style-type: none"> - Selecteer "Uit" (geen druk). - Sluit de slang aan op het apparaat en op de zwachtel. - Leg de zwachtel open en plat neer, naast of lager dan het regelapparaat (niet op het lichaam). - Laat het systeem 2 minuten draaien. • Maak het regelapparaat gereed aan de hand van de volgende stappen: <ul style="list-style-type: none"> - Koppel de slang los van het regelapparaat. - Kijk nu naar de plaats waar de zwachtel wordt aangesloten op het regelapparaat. Druk op het bovenste ventiel de witte punt in, zodat deze gelijk ligt met het metalen aansluitstuk. - Zorg dat u de opening in de punt niet volledig afdekt. - Druk op start: als het goed is spuit er water uit het ventiel. - Start het systeem opnieuw.
 06	Te hoge druk: Geeft aan dat het regelapparaat de streefluchtdruk heeft overschreden.	<ul style="list-style-type: none"> • Schakel het regelapparaat uit en weer in. • Ga na of de zwachtel stevig is aangebracht. • Maak tijdens de behandeling geen plotselinge bewegingen. Een snelle positieverandering kan een snelle verandering van de druk in de zwachtel veroorzaken, waardoor deze fout ontstaat.

FOUT	WAT BETEKENT HET?	WAT KAN IK DOEN?
 	<p>Te lage druk: Het regelapparaat kan de nagestreefde maximale compressie niet bereiken. Vaak betekent dit dat er lekkage is in het pneumatische compressiecircuït; in de verbindingsslang, de zwachtel dan wel het regelapparaat. Het kan ook gebeuren doordat de klittenband op de zwachtel versleten is.</p>	<ul style="list-style-type: none"> • Ga na of de zwachtel stevig is aangebracht. • Probeer een andere zwachtel en een andere slang te gebruiken om vast te stellen welk onderdeel verantwoordelijk zou kunnen zijn voor de fout. Zo kan een fout die zich voordoet bij een schouderzwachtel maar niet bij een kniezwachtel erop wijzen dat de fout wordt veroorzaakt door de schouderzwachtel en niet door het regelapparaat. • Ga bij gebruik van een dubbele slang na of u twee zwachtels hebt aangesloten.
 	<p>Fout bij legen: Het regelapparaat heeft gedetecteerd dat de zwachtel niet goed geleegd is.</p>	<ul style="list-style-type: none"> • Schakel het regelapparaat uit. • Als er nog lucht in de zwachtel zit, koppelt u de zwachtel los van de verbindingsslang en leegt u de zwachtel handmatig door erop te drukken. • Sluit de slang weer aan op de zwachtel en breng de zwachtel weer aan om het lichaam. • Schakel het regelapparaat in en druk op afspelen/pauze (Play/Pause). • Ga na of de zwachtel stevig tegen het lichaam aan is aangebracht. • Probeer zo mogelijk een andere zwachtel en slang te gebruiken om vast te stellen welk onderdeel mogelijk de fout veroorzaakt. Zo kan een fout die zich voordoet bij een schouderzwachtel maar niet bij een kniezwachtel erop wijzen dat de fout wordt veroorzaakt door de schouderzwachtel en niet door de kniezwachtel of het regelapparaat.
 	<p>Pompwerkingsfout: Het regelapparaat heeft bepaald dat de vloeistofpomp mogelijk te hard werkt. Dit kan worden veroorzaakt door ijs of vuil in het vloeistofcircuït. Ter voorkoming van mogelijke beschadiging van de vloeistofpomp wordt de behandeling door het apparaat stopgezet.</p>	<ul style="list-style-type: none"> • Schakel het regelapparaat uit en weer in. • Breng de zwachtel opnieuw aan, waarbij u oplet dat u alle bij de zwachtel geleverde instructies voor het aanbrengen opvolgt. • Koppel de slang los van het regelapparaat en de zwachtel en sluit hem weer aan, waarbij u oplet of u een klik hoort bij beide aansluitpunten. • Als het probleem hierdoor niet wordt opgelost, zet u het regelapparaat 20 minuten lang uit (om de pomp te laten afkoelen) voordat u het weer inschakelt om het opnieuw te proberen.
 	<p>Laag debiet: Het regelapparaat heeft gedetecteerd dat de waterstroom ergens door geblokkeerd is.</p>	<ul style="list-style-type: none"> • Zorg dat u warmtewisselaars van de ATX-serie gebruikt. • Controleer alle slangaansluitingen. • Koppel de zwachtel los van de verbindingsslang en sluit hem weer aan. • Ga na of er water in de ijsbak zit. • Controleer of het ijsbakfilter niet verstopt is. • Ga na of er geen knikken zitten in de zwachtel of de verbindingsslang. • Breng de zwachtel weer nauw aansluitend aan, waarbij u oplet dat u alle bij de zwachtel geleverde instructies voor het aanbrengen opvolgt. • Schakel het regelapparaat uit en weer in. • Koppel de slang los van het regelapparaat en de zwachtel en sluit hem weer aan.

Hebt u nog hulp nodig met een probleem? In de VS belt u de klantenservice van Game Ready op 1.888.426.3732 (+1.510.868.2100); buiten de VS wordt u verzocht contact op te nemen met de plaatselijke distributeur.

FOUT	WAT BETEKENT HET?	WAT KAN IK DOEN?
 	Zelftestfout – Vloeistofcircuit: Het regelapparaat heeft bij het opstarten een elektronisch probleem in het vloeistofcircuit gedetecteerd.	<ul style="list-style-type: none"> • Schakel het regelapparaat uit. • Schakel het regelapparaat weer in en hervat de behandeling. • Als het probleem aanhoudt, neemt u contact op met de klantenservice.
 	Temperatuur Kalibratiefout: Het regelapparaat heeft een storing in het temperatuurreguleercircuit gedetecteerd of wordt gebruikt buiten het aanbevolen temperatuurbereik (1 - 40 °C).	<ul style="list-style-type: none"> • Zorg dat u het systeem gebruikt binnen het aanbevolen temperatuurbereik van 1 - 40 °C en opslaat binnen het aanbevolen temperatuurbereik van 1 - 50 °C. • Schakel het regelapparaat uit. • Vul het regelapparaat met ijs en water volgens de aanwijzingen op de sticker aan de binnenkant van het reservoir. • Schakel het apparaat weer in en druk op afspelen/pauze (Play/Pause). • Herhaal dit proces hoogstens drie keer. • Als het probleem aanhoudt, neemt u contact op met de klantenservice.
	Het regelapparaat gaat niet aan:	<ul style="list-style-type: none"> • Druk op de aan/uit-knop. Als er geen oranje of groen lampje brandt, controleert u of de wisselstroomadapter is aangesloten op een werkend stopcontact en of alle aansluitingen goed vastzitten. (Test het stopcontact met een ander elektrisch apparaat.) • Druk nogmaals op de aan/uit-knop. Als het regelapparaat nog steeds niet aan gaat, belt u de klantenservice.
	Het regelapparaat komt niet op de streef temperatuur, of de temperatuur is instabiel:	<p>De vullijnstickers in het reservoir geven een ijs-/waterverhouding aan waarbij het regelapparaat de temperatuur kan bereiken die u met de temperatuurknop hebt ingesteld. Als u het regelapparaat hebt gevuld aan de hand van de vullijnstickers en toch de gewenste streef temperatuur niet kunt bereiken, probeer dan de volgende stappen:</p> <ul style="list-style-type: none"> • Als u nog steeds geen HOGERE temperaturen kunt bereiken, controleer dan of de temperatuurknop naar volledig warm is gedraaid, gebruik minder ijs en verminder zo nodig de hoeveelheid water. • Als u nog steeds geen LAGERE temperaturen kunt bereiken, controleer dan of u warmtewisselaars van de ATX-serie gebruikt. Controleer of de temperatuurknop is ingesteld op volledig koud en of het reservoir vol zit met ijs. Vul het ijs regelmatig bij en roer eventueel in het reservoir om grotere ijsbrokken in stukken te breken. Ga na of er geen knikken zitten in de zwachtel of de verbindingsslang. Breng de zwachtel opnieuw aan, waarbij u oplet dat u alle bijgesloten aanwijzingen voor het aanbrengen opvolgt. Als u nu nog steeds de koudste gewenste temperatuur niet kunt bereiken, kan het regelapparaat soms lagere temperaturen bereiken als u meer water toevoegt dan aangegeven door de vullijnstickers. Hiertoe mag eventueel water worden toegevoegd tot aan de bovenrand van het ijsniveau. PAS OP: Als u het reservoir overmatig vult zoals beschreven in de vorige stap, werkt de temperatuurregelfunctie van het systeem niet en dient het regelapparaat behandeling toe met de instelling “volledig koud”. Raadpleeg de Waarschuwingen op pagina 16 om te zorgen dat u de nodige maatregelen treft om het risico van letsel tot een minimum te beperken.

GARANTIE

GARANTIE VAN DE FABRIKANT

CoolSystems garandeert dat het GRPro 2.1-regelapparaat bij correct gebruik gedurende een periode van twee (2) jaar na de aankoopdatum van het GRPro 2.1-regelapparaat vrij blijft van materiaal- en fabricagefouten. Als het GRPro 2.1-regelapparaat, dat het onderwerp vormt van deze garantie, tijdens de garantietermijn defect raakt ten gevolge van redenen die door deze beperkte garantie worden gedekt, zal CoolSystems naar haar keuze:

- het GRPro 2.1-regelapparaat REPAREREN OF
- het GRPro 2.1-regelapparaat VERVANGEN door een ander GRPro 2.1-regelapparaat.

DEZE BEPERKTE GARANTIE EN GEÏMPLICEERDE GARANTIES DIE EVENTUEEL VOORTVLOEIEN UIT DE WETGEVING VAN DE DEELSTAAT GELDEN UITSLUITEND VOOR DE OORSPRONKELIJKE KOPER VAN HET GRPRO 2.1-REGELAPPARAAT EN ZIJN NIET OVERDRAAGBAAR.

Reikwijdte van de beperkte garantie

Deze beperkte garantie is niet van toepassing op schade veroorzaakt door externe aanleidingen, waaronder, zonder beperking, ongevallen, gebruik niet in overeenstemming met de gebruiksaanwijzing van het product, oneigenlijk gebruik, verwaarlozing, wijziging of reparatie.

Hoe u garantieservice verkrijgt

Voor het verkrijgen van garantieservice belt u in de VS de klantenservice van Game Ready op 1.888.426.3732 (+1.510.868.2100); buiten de VS verzoeken wij u om contact op te nemen met de plaatselijke distributeur. Als u niet weet wie de plaatselijke distributeur is, kunt u de klantenservice van Game Ready bellen op +1.510.868.2100, dan verwijzen wij u door. U komt alleen in aanmerking voor garantieservice als u de garantieregistratiekaart binnen dertig (30) dagen na de aankoopdatum hebt teruggestuurd naar CoolSystems. Als u in aanmerking komt voor garantieservice van CoolSystems, krijgt u een toestemmingsnummer voor retourneren van materiaal (RMA) toegewezen. Bij het terugsturen van het GRPro 2.1-regelapparaat naar CoolSystems moet u het RMA-nummer op de buitenkant van het pakket noteren. CoolSystems neemt teruggestuurde GRPro 2.1-regelapparaten niet aan als er geen RMA-nummer is vermeld op het pakket. Als u het GRPro 2.1-regelapparaat terugstuurt naar CoolSystems, neemt u het risico van schade of verlies tijdens het vervoer op u. U moet de oorspronkelijke verpakking of een gelijkwaardig verpakkingsmateriaal gebruiken. CoolSystems kan verlangen dat u schriftelijk bevestigt dat u de oorspronkelijke koper van het GRPro 2.1-regelapparaat bent. CoolSystems kan ervoor kiezen om het GRPro 2.1-regelapparaat te repareren dan wel om ter vervanging een nieuw of gereviseerd product te sturen. Het teruggestuurde product wordt bij ontvangst eigendom van CoolSystems. Voor het vervangende GRPro 2.1-regelapparaat geldt deze zelfde schriftelijke garantie, met dezelfde beperkingen en uitsluitingen, gedurende de rest van de oorspronkelijke garantietermijn. DEZE GARANTIE IS NIET OVERDRAAGBAAR.

BEPERKINGEN BEPERKINGEN EN UITSLUITINGEN VAN DE GARANTIE

DEZE GARANTIES VERVANGEN ALLE ANDERE GARANTIES, UITDRUKKELIJK DAN WEL GEÏMPLICEERD, WAARONDER, MAAR NIET BEPERKT TOT, DE GEÏMPLICEERDE GARANTIES VAN VERKOOPBAARHEID EN GESCHIKTHEID VOOR EEN BEPAALD DOELEINDE. COOLSYSTEMS BIJDT GEEN ENKELE ANDERE UITDRUKKELIJKE GARANTIE DAN DE HIER VERMELDE. COOLSYSTEMS WIJST ALLE ANDERE GARANTIES AF, UITDRUKKELIJK DAN WEL GEÏMPLICEERD, WAARONDER, MAAR ZONDER BEPERKING, GEÏMPLICEERDE GARANTIES VAN VERKOOPBAARHEID EN GESCHIKTHEID VOOR EEN BEPAALD DOELEINDE. IN SOMMIGE RECHTSGBIEDEN IS DE UITSLUITING VAN GEÏMPLICEERDE GARANTIES NIET TOEGESTAAN, DUS DEZE BEPERKING IS MOGELIJK NIET OP U VAN TOEPASSING. DE GELDIGHEDSDUUR VAN ALLE UITDRUKKELIJKE EN GEÏMPLICEERDE GARANTIES IS BEPERKT TOT DE DUUR VAN DE BEPERKTE GARANTIETERMIJN. NA DIE TERMIJN IS GEEN ENKELE GARANTIE MEER VAN TOEPASSING. IN SOMMIGE RECHTSGBIEDEN IS DE BEPERKING VAN DE GELDIGHEDSDUUR VAN GEÏMPLICEERDE GARANTIES NIET TOEGESTAAN, DUS DEZE BEPERKING IS MOGELIJK NIET OP U VAN TOEPASSING.

BEPERKING VAN AANSPRAKELIJKHEID

DE VERANTWOORDELIJKHEID VAN COOLSYSTEMS UIT HOOFDE VAN DEZE GARANTIE, OF WELKE ANDERE GARANTIE DAN OOK, GEÏMPliceerd DAN WEL UITDRUKKELIJK, IS BEPERKT TOT HET REPAREREN OF VERVANGEN, ZOALS HIERBOVEN OMSCHREVEN. HET HIERBOVEN GENOEMDE VORMT HET ENIGE EN EXCLUSIEVE VERHAAL VOOR EEN EVENTUELE GARANTIEBREUK. COOLSYSTEMS IS NIET VERANTWOORDELIJK VOOR DIRECTE, BIJZONDERE, BIJKOMENDE OF GEVOLGSCHADE VOORTVLOEIEND UIT GARANTIEBREUK OF OP GROND VAN WELKE ANDERE RECHTSTHEORIE DAN OOK, WAARONDER, MAAR NIET BEPERKT TOT, WINSTDERIVING, BEDRIJFSONDERBREKING, GOODWILL EN BESCHADIGING OF VERVANGING VAN APPARATUUR EN EIGENDOMMEN. IN SOMMIGE RECHTSGBIEDEN IS DE UITSLUITING OF BEPERKING VAN BIJKOMENDE OF GEVOLGSCHADE NIET TOEGESTAAN, DUS DE BOVENSTAANDE BEPERKINGEN OF UITSLUITINGEN ZIJN MOGELIJK NIET OP U VAN TOEPASSING. DEZE BEPERKTE GARANTIE VERLEENT U SPECIFIEKE RECHTEN, EN MOGELIJK HEBT U OOK ANDERE RECHTEN DIE VAN RECHTSGBIED TOT RECHTSGBIED VERSCHILLEN.

GARANTIEREGISTRATIE

Voor het GRPro 2.1-regelapparaat geldt een garantie van 2 jaar vanaf de aankoopdatum. Voor de warmtewisselaar, de verbindingsslang, de wisselstroomadapter en het stroom snoer geldt een garantie van 1 jaar. Bij een aan de fabrikant te wijten defect kunnen de zwachtelhoezen en de hoesaanboringen binnen 7 dagen na aankoop worden geretourneerd.

REGISTRATIE

Vul de garantieregistratie voor zowel het GRPro 2.1-regelapparaat als de zwachtels binnen 30 dagen online in via www.gameready.com. U hebt de volgende gegevens nodig om de garantieregistratie in te vullen: **Het modelnummer (REF) en het serienummer (SN) van het regelapparaat.** Deze nummers zijn vermeld op het plaatje op de onderkant van het regelapparaat. Ga eenvoudig naar www.gameready.com, ga naar de pagina Product Registration (productregistratie), vul het formulier in en verzend uw gegevens.

UITGEBREIDE GARANTIES

Er zijn uitgebreide garanties verkrijgbaar voor het GRPro 2.1-systeem. Voor details en informatie belt u in de VS de klantenservice van Game Ready op 1.888.426.3732 (+1.510.868.2100); buiten de VS verzoeken wij u om contact op te nemen met de plaatselijke distributeur.

Een lijst met informatie over voor Game Ready-technologie verleende octrooien is te vinden op: www.gameready.com/patents.



SUPERSEDED

SUPERSEDED

G A M E  R E A D Y[®]

 COOLSYSTEMS[®], INC.
DBA Game Ready[®]
1800 Sutter Street, Suite 500
Concord, CA 94520 USA
1.888.GAMEREADY +1.510.868.2100
www.gameready.com