

G A M E  R E A D Y[®]

**GRPro[®] 2.1 コントロールユニット
使用説明書**

モデル番号

550550-03、550550-03-RN、550550-53

This User's Manual can be found online in various languages at
www.gameready.com

يمكن الحصول على هذا الدليل بالعديد من اللغات على الموقع الإلكتروني: www.gameready.com

Dieses Bedienerhandbuch steht auch im Internet unter www.gameready.com
in verschiedenen Sprachen zur Verfügung

Este Manual del usuario está disponible en www.gameready.com en distintos idiomas

本用户手册可以在 www.gameready.com 找到，在线提供各种语言版本

Denne brugermanual kan findes online på forskellige sprog på
www.gameready.com

Deze gebruikshandleiding is online beschikbaar in verschillende talen, op
www.gameready.com

Tämä käyttöopas on saatavana verkossa useilla eri kielillä osoitteessa
www.gameready.com

Ce manuel d'utilisation est disponible en plusieurs langues sur le site
www.gameready.com

Μπορείτε να βρείτε αυτό το εγχειρίδιο χρήσης, σε ηλεκτρονική μορφή, σε διάφορες γλώσσες,
στην ιστοσελίδα www.gameready.com

מדריך זה למשתמש זמין באינטרנט במגוון שפות בכתובת www.gameready.com

Il presente Manuale d'uso si può trovare online in diverse lingue nel sito
www.gameready.com

本ユーザー・マニュアルは、www.gameready.comへ行けば様々な言語で
オンライン閲覧できます

본 사용 설명서는 www.gameready.com에서 온라인으로 다양한 언어로 제공됩니다

Niniejsza instrukcja obsługi jest dostępna online w różnych językach, na stronie
www.gameready.com

Este Manual do Usuário pode ser encontrado on-line em vários idiomas em
www.gameready.com

Эту инструкцию по эксплуатации на разных языках можно найти в сети Интернет
по адресу www.gameready.com

Den här användarhandboken finns online på flera språk på
www.gameready.com

Bu Kullanıcı El Kitabı çevrim içi olarak çeşitli dillerde www.gameready.com
adresinde bulunabilir

Game Readyについて.....	2
使用方法の詳細	4
操作モード.....	5
ボタン.....	5
温度の調整.....	6
画面	6
システムの操作.....	8
保管	12
洗浄	12
メンテナンス	14
アクセサリ	15
適用	15
禁忌	15
一般的な警告および注意	16
仕様	17
UL規格	18
電磁適合性.....	19
トラブルシューティング	24
保証	27
保証登録.....	28

GAME READYについて

カリフォルニア州コンコード市を本拠地とする1997年創業のCoolSystems, Inc.社の製品Game Ready®は、アスリートおよび患者さんの負傷や整形外科手術からの回復を補助するための、最高水準のスポーツ医学および整形外科用医療器具です。

ACCEL®テクノロジー搭載Game Readyシステムは、人体の持つ自然修復機能を医療提供者が促進することを可能にし、損傷および術後の回復における新たなスタンダードを打ち立てました。

当社独自のACCEL (Active Compression and Cold Exchange Loop (能動圧迫および冷却交換ループ))テクノロジーを駆使したコントロールユニットと、人体各部に合せて設計された全モデル用デュアルアクションラップにより、能動圧迫療法と冷却療法のユニークな統合をはかり、自然治癒を促進する革新的システムです。

筋骨格系に傷害を受けた直後に、人体は周辺組織を保護するための一連の生理学的な反応を開始し、損傷を修復し始めます。この過程において炎症は自然でかつ必要なメカニズムですが、それを効果的にコントロールすれば、体は実に通常より早く治癒の後期段階に入ります。これまでは、痛みと腫れを緩和して受動的に症状をコントロールする、RICE (安静-冷却-圧迫-拳上) 処置が行われてきました。ACCELテクノロジー搭載Game Readyは、静的な冷却および圧迫だけでなく、問題が発生する以前に、リンパ機能を補助し、細胞への酸素供給を促進し、組織の修復を促します。

お持ちの製品の登録

GRPro® 2.1コントロールユニットとラップの両方の保証登録を、30日以内にwww.gameready.comからオンラインで完了してください。各ラップにはラップの登録カードが同梱されています。詳しい保証情報は、この使用説明書の保証の項に記載されています。

症状を治療するだけでなく、治癒を促進する

お客様の声をお待ちしております。Game Readyシステムについての詳しい情報が必要な場合、または使用感についてのご意見等は、1.888.426.3732までお電話していただくか、またはinfo@gameready.comあてのメールでお知らせください。

1.888.GameReady (1.888.426.3732)
www.gameready.com

注意: 米国連邦法によると、この装置の販売は免許をもった医師によるもの、またはその医師の指示によるものに限定されています。

警告: この装置の使用時間や頻度については、担当医師の忠告に従ってください。GRPro 2.1の不適切な配置や長時間の使用は組織損傷を引き起こすおそれがあります。火傷、痒み、または痛み及び腫れの増加があった場合には、直ちに使用を停止してください。冷却療法を受ける皮膚を頻繁に確認して、水腫れ、より強度な発赤、変色、またはみみず腫れが起こった場合は使用を停止してください。



重要事項: この製品を使用する前に、適応、禁忌、注意および警告をすべてお読みください!

GRPRO® 2.1システムの詳細

以下のものがGRPro 2.1システムに含まれています:

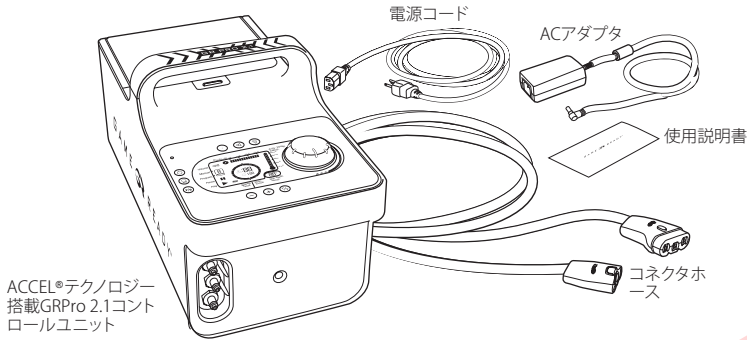

治療開始時にラップ (ATXシリーズ熱交換器および外側スリーブからなる) がシステムに接続されている必要があります。各ラップは別売りであり、システムに含まれていません。

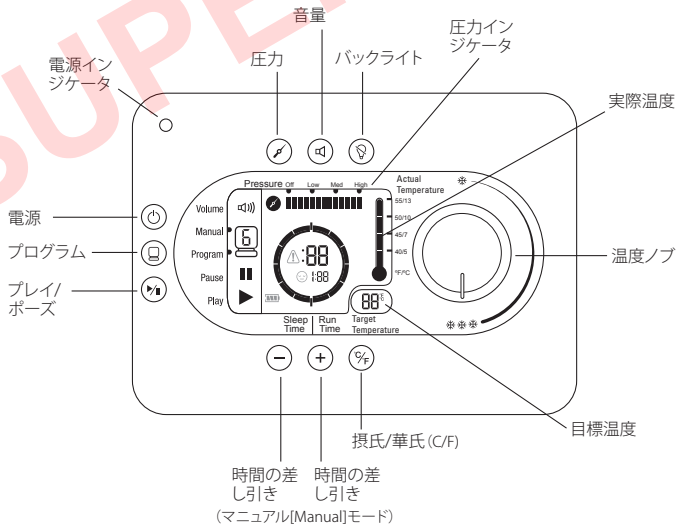
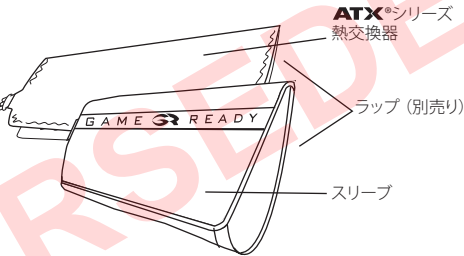

注記: 設定、システムの使用またはメンテナンスの支援、または予期せぬ動作または事象を報告するには、米国内からはカスタマーサービス1.888.426.3732 (+1.510.868.2100)まで、また米国外からは地域の代理店へお問い合わせください。

	Game Readyシステムは感電、火災および機械的危険のみに関して、EN 60601-1: 2006 + A1: 2013、IEC 60601-1: 2012、IEC 60601-1-6: 2010 (第3版) + A1: 2013、IEC 60601-1-11: 2010およびANSI/AAMI ES60601-1: 2005(R)2012に適合。
	直流電源
	BF型適合部品
	警告: 装置の使用前に、取扱説明書を完全に読み理解しておく必要があります。以下の操作説明に従わないと、重篤な傷害を起こすおそれがあります。
	注意: 取扱説明書を参照
	製造者
	「生産」国の記号 (XXXX)
	「組立」国の記号 (XXXX)

使用方法の詳細

本装置の使用前に、ユーザーは本ユーザー・マニュアルを完全に読む必要があります。

処置の頻度や時間など医師の具体的な忠告無しにこの装置を使用しないでください。

冷却療法を行う最も一般的な指示では、一回の治療で約30分、少なくとも30分の間隔をあけて最低1日4回行います。

温度は調節できますが、冷却療法の最大効果が得られるのは4.5°C ~15.5°C (40°F~60°F)の範囲であることが報告されています。

一般的に報告されている推奨圧力では、手術や怪我の後、最初の24-48時間は「オフ(Off)」から「低(Low)」圧力設定で行い、最初の48時間が経った後で苦痛が無い場合のみ「中(Med)」から「高(High)」に強めます。

寝たきりの状態であれば、「高(High)」圧力を決して使用しないことを推奨します。

操作モード









マニュアル (Manual) モード: システムは自動的にこのモードで開始し、ユーザーが治療時間と圧力の設定値を調整することができます。

プログラム (Program) モード: このモードでは、ユーザが6種類の治療プログラムから1つを選択できます。これらプログラムは特定の設定圧力で、或る設定時間の間治療を提供し、次に或る設定時間の間スリープ (治療無し) させ、これを連続的に実施します。

ドレイン (Drain) モード: このモードでは、ユーザが特定のホースアダプタ (別に購入) の付いたホースをユニットに接続して、ドレインモードに入り、そのホースを使ってアイスボックスから水を廃液することが可能になります。ドレインモードは、プログラムキーを押して、6つのすべてのプログラムへ切り替えることによってアクセスできます。ドレインモードの間にシステムから水を完全に廃液するには、ドレインモードに達するまでプログラムキーを押し、ホースアダプタをコネクタホースに取り付け、ホースアダプタを流しに入れ、プレイボタンを押します。ドレインモードでは、コントロールユニットの液体ポンプが最大6分間 (アイスボックスを完全に空にするのに十分な時間まで) 作動します。ドレインモードは以下のアイコンによって表示されます。



ボタン















	電源: このボタンを使用して、コントロールユニットをオン/オフにします。
	プログラム (Program): このボタンを使用して、利用可能なプログラムの1つを選択するか、またはマニュアル (Manual) モードに戻ります。プログラムの詳細については本説明書の11ページを参照してください。
	プレイ/ポーズ (Play/Pause): このボタンを使用して、治療を開始または停止します。
	時間の差し引き: マニュアル (Manual) モードで時間を追加するのにこのボタンを使用します (プログラム [Program] モードでは作動しません)。最大90分までの時間を追加できます。時間の追加または差し引くには、治療を一時停止する必要があります。
	時間の差し引き: マニュアル (Manual) モードで時間を差し引きするのにこのボタンを使用します (プログラム [Program] モードでは作動しません)。最大90分までの時間を差し引きできます。時間の追加または差し引くには、治療を一時停止する必要があります。
	圧力 (Pressure) の選択: 4種類の圧力設定から1つを選択するのにこのボタンを使用します: オフ (Off)、低 (Low) 圧力 (5~15 mmHg)、中 (Med) 圧力 (5~50 mmHg)、高 (High) 圧力 (5~75 mmHg)。圧力の選択はプログラム (Program) モードでは使用できません。圧力設定を変更するためには治療を一時停止する必要があります。
	音量 (Volume): 音有りまたは音無しのオプションを選択するのに、このボタンを使用します。音を消すには押します。音量がオフであってもアラームは鳴ります。
	C/F ボタン: 温度表示で摂氏または華氏のいずれかを選択するのにこのボタンを使用します。
	バックライト: バックライトをオンまたはオフにするのにこのボタンを使用します。

温度の調整

治療中に使用する温度を調整する場合は、低温を強める場合は温度ノブを3つの雪マークの方へ、低温を弱める場合は1つの雪マークの方向へ回します。ノブを調節すると、画面上の「目標温度」の変化が見えます。システムは自動的に選択された温度に加減します。

使用上のヒント: 最大限の冷たさの度合いは、容器の氷の量と、温度調節ノブの設定によって決まります。最も冷たい温度に達するには、氷をかき混ぜたり補充することが必要な場合があります。急性期の怪我では、システムGame Readyが患部からより多くの熱を取ることによって、氷が早く溶けます。

画面

ステータスバー: Vol 	Vol 	オフ(ミュート) オン
Manual  Program 	Manual  Program 	選択したモードを示す。
Pause 	Pause 	ユニットが一時停止していることを示す。
Play 	Play 	ユニットが作動していることを示す。
他のアイコン:	エラー  スリープ  バッテリー 	エラーがあることを示す。エラーコードについてはページ24~26の「トラブルシューティング」を参照してください。 スリープ(Sleep)モードの時間を示す。 バッテリーの残存容量を示す。
温度:	 	実際温度 (Actual Temperature): コントロールユニットから出る水のおおよその温度。 目標温度 (Target Temperature): 目標温度設定を示す。コントロールユニットは実際温度と目標温度を可能な限り近く自動的に合わせる。

システムがプログラム (Program) モードで作動時:

スリープ時間カウントダウンバー。
残存作動時間を表示。
作動時間カウントダウンバー。
残存スリープ時間を表示。

システムがマニュアル (Manual) モードで作動時:

残存作動時間を表示。

プログラムの選択時:

圧力(Pressure)を表示。

Volume
Manual
Program
Pause
Play

Pressure Off Low Med High

Actual Temperature
55/13
50/10
45/7
40/5
°F/°C

Target Temperature
88°C

Sleep Time | Run Time

ユニットのスリープ時間 (Sleep Time)を表示。
ユニットの作動時間 (Run Time)を表示。

圧力 (Pressure):

Off Low Med High

Off Low Med High

Off Low Med High

Off Low Med High

システムの操作

GRPro 2.1システムの操作には以下が必要です:

- ・ 容器内の満量線ラベルに従って氷と水で満たされたコントロールユニット。最適性能は、まず1.5リットルの水を加えて氷で容器を満たすことで得られます。
- ・ Game Readyに付属の電源。
- ・ コネクタホース。
- ・ ラップ (熱交換器およびスリーブを含む)。

注記:

- ・ ラップは内部の熱交換器と外側スリーブから構成されています。スリーブと熱交換器のこの組み合わせは本説明書を通して「ラップ」と呼ばれます。適切に機能するために、ATXシリーズ熱交換器を必ず使用してください。
- ・ 使用中はコントロールユニットを安定した平面上 (床またはテーブルなど) に置いてください。
- ・ 高い室温の環境で本システムを使用すると、適切な冷却を提供する能力に影響があらわれたり、または氷のもちを制限する場合がありますことに注意してください。
- ・ Game Ready オプションバッテリーパック (別売り) と共に本システムを使用する場合は、バッテリーパックに付属の使用説明書を参照するようお願いいたします。

警告:

- ・ FSP電源装置を使用する時は、操作する前にGRPro 2.1コントロールユニットをアース付き電源コンセントに差し込む必要があります。Mega MDM-030-A120-5396電源装置を使用する時は、接地されたコンセントは必要ありません。
- ・ コントロールユニット、コネクタホースまたは電源コードにつまづく危険性が最小限になるように、コントロールユニットを配置してください。

注意:

- ・ 本説明書の指示および医師の提言に従わないと、適切な治療を行うことが阻まれます。
- ・ 電気ショックの危険性を避けるため、コントロールユニットに氷と水を満たす前に、コントロールユニットを電源コンセントから抜きます。

- 1 ドアリリースボタンを押してアイスボックスドアを開けます。

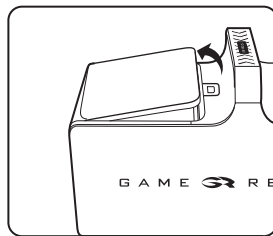
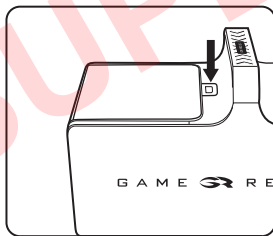

- 2 容器内のラベルの満量表示線まで水を満たします。入れすぎないようにします。アイスボックスの一番上まで水を加えます。

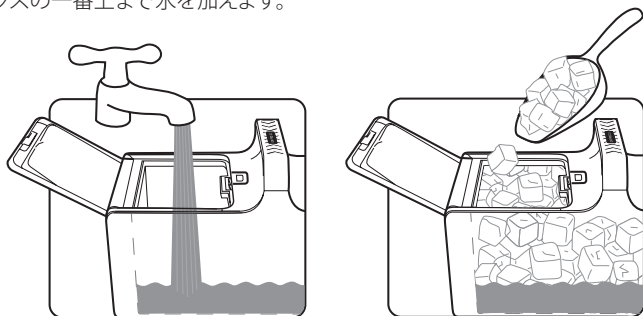

- 3 アイスボックスのドアを閉めます。カチッと音が聞こえることを確認します。

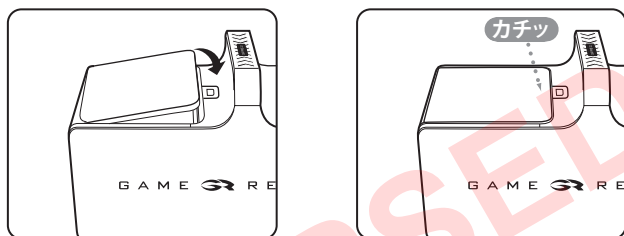

- 4 使用する予定の場所にコントロールユニットを置きます。コントロールユニットは、示すように直立状態でのみ使用します。コントロールユニットを横に寝かせて置くと、漏れが生じます。

- 5 ACアダプタをコントロールユニットのエンドパネルのレセプタクルに接続し、次にACアダプタを電源コンセントに差し込みます。コントロールユニット上の電源インジケータライト(オレンジ色)が点灯します。電源ボタンを押します。⏻スクリーンが点灯して、コントロールユニットはピープ音が2回鳴ります。電源インジケータライトがオレンジ色からグリーン色に変わります。これらのインジケータが確認できない場合、本説明書26ページのトラブルシューティングガイド「コントロールユニットがオンにならない」を参照してください。

注記: ラップを取り付ける前に、コントロールユニットの電源が入っている必要があります。

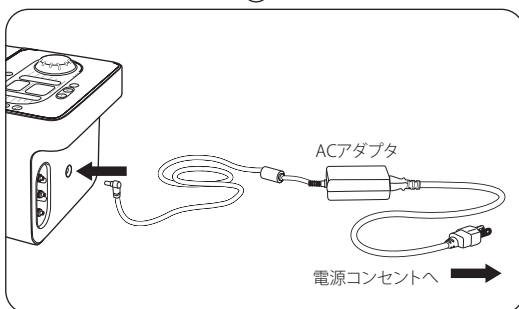

- 6 コネクタホースの大きい方の端(赤色ボタン付き)をコントロールユニットに接続します。カチッと音が聞こえることを確認します。外すには、単に赤色のボタンを押し、コントロールユニットからコネクタを取り外します。

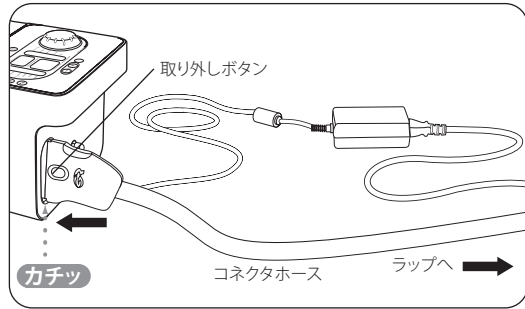

- 7 選択したラップを装着します(装着説明については各ラップ付属の使用説明書を参照してください)。システムの適切な性能を確保するために、ラップ内でATXシリーズ熱交換器を使用することが重要です。

注意:

- ・ラップは無菌ではありません。開放創、ただれた部位、発疹部位、感染部位、縫合部位に直接配置しないでください。衣類や包帯の上から装着することもできます。
- ・適切な装着を確実にするために、使用前にラップが完全にしぼんでいることを確認します。

- 8 コネクタホースの小さい方の端(青色または灰色ボタン付き)をラップに接続します。カチッと音が聞こえることを確認します。外すには、単に青色または灰色のボタンを押し、ラップからコネクタを取り外します。

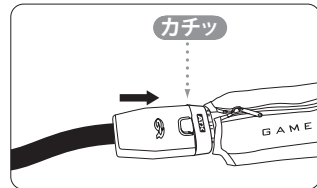
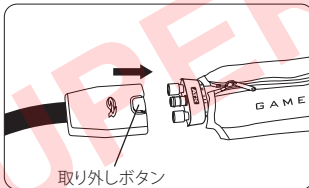



GRPro 2.1システムの設定に問題がある場合は、米国内からはGame Readyカスタマーサービス1.888.426.3732 (+1.510.868.2100)まで、また米国外からは地域の代理店へお問い合わせください。

警告:



- ・この装置の使用について、担当医師の処置に関する忠告に従ってください。
- ・GRPro 2.1の不適切な配置や長時間に及ぶ使用は、組織の損傷につながる恐れがあります。
- ・この製品を使用する前に、適応、禁忌、注意および警告をすべてお読みください!

- 9 Manual ●  操作モードを選択します。マニュアル (Manual) モードまたはプログラム (Program) モードのどちらかを選択できます。マニュアル (Manual) モードでは、時間と圧力の設定をカスタマイズできます。プログラム (Program) モードでは6種類の自動プログラムから1つを選択でき、これらのプログラムでは、特定の設定圧力で、或る設定時間の間治療を提供し、次に或る設定時間の間スリープ (治療無し) させ、これを連続的に実施します (下記のご利用可能プログラム一覧を参照ください)。ユニットは自動的にマニュアル (Manual) モードで始動します。

マニュアル (Manual) モード:

 	+/- ボタンを押して、5分ごとの増分で時間を設定します。
	圧力ボタンを押すことによって圧力を設定します。4種類の圧力設定から選択できます: オフ (Off)、低 (Low) 圧力 (5~15 mmHg)、中 (Med) 圧力 (5~50 mmHg)、高 (High) 圧力 (5~75 mmHg)。

プログラム (Program) モード:

	Program (プログラム) モードに入るにはプログラムボタンを押します。プログラム (Program) モードでは、ユニットは選択されたプログラムに従って連続的に作動します。先にステップ2で示された通り、氷と水の補給が必要になります。
	以下のプログラムから選択できます: (プログラムボタンを押して、利用可能なプログラムをスクロールします。) プログラム1: 30分間オン、30分間スリープ。圧力無し。 プログラム2: 30分間オン、30分間スリープ。低圧力。 プログラム3: 30分間オン、30分間スリープ。中圧力。 プログラム4: 30分間オン、60分間スリープ。圧力無し。 プログラム5: 30分間オン、60分間スリープ。低圧力。 プログラム6: 30分間オン、60分間スリープ。中圧力。 プログラムd: ドレインモード。詳細については本説明書の5ページを参照してください。

- 10  プレイ/ポーズボタンを押してACCELテクノロジー搭載Game Readyの治療を開始します。いつでもプレイ/ポーズボタンを押して治療を停止します。

- 11 目標温度 (目標温度 (Target Temperature) 画面に表示) をノブを回して設定します。最低温の療法には、ノブを3つの雪マークの方向へ右回りに回します。弱低温の療法には、ノブを1つの雪マークの方向へ左回りに回します。



- 12 ステップ2で示されたように、必要に応じて氷と水レベルを満たし、目標温度を維持します。

保管

その日のシステムの使用を終了した場合:

- ・コントロールユニットからACアダプタとコネクタホースを外します。
- ・ドアリリースボタンを押して、ドアを開けます。
- ・慎重に氷と水を注ぎます。
- ・余分な水を拭き取ります。
- ・コントロールユニットの蓋を完全に開いたまま保管し、内部が乾燥し、容器のシールが保持するようにします。コントロールユニットをキャリーバッグまたはその他の安全な場所に保管します。GRPro 2.1 コントロールユニットは装置の大切な部品であることを心に留め、ラップトップパソコンのように注意して扱ってください。

保管温度条件: 1°C~50°C

相対湿度: 10%~95% 結露なし

注意: 非常な低温や高温 (1°Cより低く50°Cを超える、または33°Fより低く120°Fを超える) で保管しないでください。暑いまたは極度に低温な車内に残したままにしないでください。コントロールユニットを直射日光に曝さないでください。紫外線によってコントロールユニットが破損または変色することがあります。

洗浄

システム

希望する場合は、システム (コントロールユニット、ホース、ラップ) は、イソプロピルアルコールと水の混合液でフラッシングし、圧縮なし (「オフ」) で作動させることができます。これに続いて、圧迫なし (「オフ」) の設定にして、洗浄水のみでコントロールユニットを流す必要があります。

コントロールユニット

コントロールユニットの外側および容器内部の見える表面は、柔らかい布と以下のクリーニング剤のどれか1つを使ってクリーニングできます:

- ・中性洗剤
- ・70% イソプロピルアルコール
- ・Antifect® FF
- ・Mikrozyd® センシティブワイブ
- ・第四級アンモニウム (Virex®等—通常臨床用途のみで見られます)
- ・Cavicide®

手順:

- ・選択したクリーニング剤の製造者の説明および注意に従ってください。
- ・選択したクリーナーを柔らかい布に付け、コントロールユニットの全表面を拭きます。
- ・コントロールユニットが完全に乾燥させるまで待って、バッグ内に保管します。
- ・必要に応じてコントロールユニットを洗浄してください。

以下は使用しないでください:

- ・フェノールベースの消毒剤 (Amphyl® など通常臨床用途のみで見られます)。
- ・コントロールユニットでは、すべての溶媒ベースのクリーナー。これらを使用すると、プラスチックが破損し、保証が無効になります。
- ・コントロールユニットを洗浄するために研磨材。これらを使用すると、プラスチックが破損し、保証が無効になります。

注意: コントロールユニットは防水加工された装置ではありません。いかなる液体の流水を直接コントロールユニットにかけたり、コントロールユニットを浸漬したり、コントロールユニットのフロントパネルの表面にいかなる液体が溜まることのないようにします。

コネクタホース

コネクタホース表面は、柔らかい布と以下のクリーニング剤の1つを使ってクリーニングできます:

- ・ 中性洗剤
- ・ Steri-Fab®
- ・ Antifect® FF
- ・ Mikrozyd® センシティブワイブ
- ・ 70% イソプロピルアルコール
- ・ 第四級アンモニウム (Virex®等) またはCavicide®の使用は推奨されません。

以下は使用しないでください:

- ・ フェノールベースの消毒剤 (Amphyl® など通常臨床用途のみで見られます)。
- ・ あらゆる溶媒ベースのクリーナー。これらを使用すると、プラスチックが破損し、保証が無効になります。
- ・ 研磨材。これらを使用すると、プラスチックが破損し、保証が無効になります。
- ・ あらゆる石油ベースの潤滑剤。これらを使用すると、Oリングが破損し、保証が無効になります。潤滑が必要な場合は、シリコーンスプレーの使用を推奨します。

ラップ

スリーブからいねいに熱交換器を取り外します。中性洗剤または抗菌せっけんを使って、スリーブを冷手で洗浄します。柔軟材を使用しないでください。吊るして乾かします。

必要な場合は、熱交換器の外部表面を非漂白剤系の市販クリーニングワイブを使って拭くか、または非常に少量の中性洗剤または抗菌せっけんを使って手で洗浄してクリーニングすることができます。機械洗浄をしないでください。

さらに詳しい情報はそれぞれのラップに付属のラップ使用説明書を参照してください。

キャリーバッグ

キャリーバッグは、柔らかい布またはブラシと中性洗剤を使ってクリーニングします。希望する場合は、バッグにファブリーズ®またはそれに同等の製品を使用できます。キャリーバッグの表面に生物由来物質が存在する場合は、Steri-Fab®を使用してその表面を浄化できます。

いかなる製品でも、バッグの小片部分で必ずテストし、それがバッグに損傷を与えないことを確認します。

注記: GRPro 2.1システムを操作するためにバッグから取り出す必要はありません。単にバッグの主要格納部分とエンドパネルのファスナーを開けるだけです。容器を氷と水で満たします。コネクタホースとACアダプタをコントロールユニットのエンドパネルに取り付け、ACアダプタを電源コンセントに差し込みます。

メンテナンス

容器フィルターは必要に応じて、点検、クリーニング、交換が必要です。

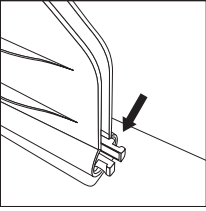

- 1** 水容器内のフィルターを確認します。

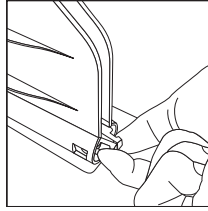

- 2** 2本の指を使って、突起2箇所をつまみ押さえます。

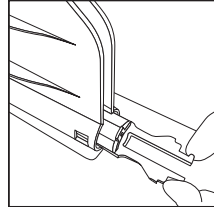

- 3** フィルターをスライドさせ外します。

- 4** フィルターの残留物を流し、明らかな損傷がないことを確認します。

ご不明な点があったり、新しいフィルターをご注文する場合、米国内からはGame Readyカスタマーサービス1.888.426.3732 (+1.510.868.2100)まで、また米国外からは地域の代理店へお問い合わせください。

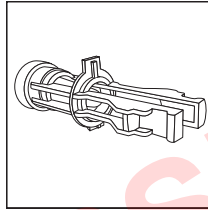

- 5** フィルターの再取り付け、または新しいフィルターの取り付けには、まずプラスチックのタブが上向きに、フィルターが適切に配置されていることを確認します。フィルターが適切な方向に配置されていない場合、突起タブが、フィルターが定位置に滑り填るのを阻みます。

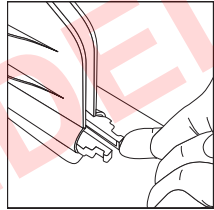

- 6** フィルターが定位置に填ると、感覚があり音が聞こえます。

リザーバーのフィルター管理以外、あらゆる製品の整備または改変はユーザーが行うべきではありません。GRPro 2.1システムに整備が必要な場合、米国内からはGame Readyカスタマーサービス1.888.426.3732 (+1.510.868.2100)まで、また米国外からは地域の代理店へお問い合わせください。

アクセサリ

GRPro 2.1コントロールユニットは以下のアクセサリのいずれかと共に使用できます:

- ・ ATXシリーズ熱交換器を使用のGame Readyラップ (他の製造者によるラップはこのシステムと使用できません)
- ・ Game Ready提供のFSP Group, Inc.電源装置モデルFSP 030-RCAMおよび病院グレードの電源コードまたはMega MDM-030-A120-5396電源装置
- ・ Game Ready付属のコネクタホース
- ・ Game Readyキャリーバッグ
- ・ Game Readyドレーンモードアダプタ

適用

注意: 米国連邦法によると、この装置の販売は免許をもった医師によるもの、またはその医師の指示によるものに限定されています。

- ・ この装置の使用時間や頻度については、担当医師の治療に関する忠告に従ってください。

GRPro 2.1システムでは冷却療法と圧迫療法が組み合わされています。冷却および圧迫が適応されている部位において、浮腫、腫れ、および痛みを軽減するために、術後および急性の怪我の治療を目的としています。本装置は、病院、外来患者向け診療所、スポーツトレーニング場所、または家庭において、医療従業者またはその指示によって使用するよう意図されています。

禁忌

重要事項: ラップ特定の禁忌および警告に関してはラップのユーザーマニュアルをお読みください。

以下の患者では、Game Readyシステムまたはその他の圧迫療法装置を使用して圧迫療法を行わないでください。

- ・ 患部に急性段階の炎症性静脈炎をもつ患者。
- ・ 患部に深部静脈血栓症を示唆する臨床的徴候が現在ある患者。
- ・ 患部に重大な動脈硬化またはその他の虚血性血管疾患をもつ患者。
- ・ 塞栓症 (例えば、肺塞栓、脳梗塞、心房細動、心内膜炎、心筋梗塞、またはアテローム塞栓性ブランク) の重大な危険因子または現存する臨床的兆候を示す患者。
- ・ 患部の四肢で静脈またはリンパの還流が増加し好ましくない病状 (例えば、癌腫) をもつ患者。
- ・ 患部に非代償性の筋緊張亢進がある患者。

以下の患者ではGame Readyシステムまたはその他の冷却療法装置を使用して冷却療法を行わないでください。

- ・ (例えば、過去の凍傷、糖尿病、動脈硬化、または虚血のため) 患部に重大な血管機能障害をもつ患者。
- ・ 血栓症に影響を与える血液疾患 (例えば、発作性寒冷血色素尿症、クリオグロブリン血症、鎌状赤血球病、血清寒冷凝集症) の既往症のある患者。

警告

- この装置の使用時間や頻度については、担当医師の治療に関する忠告に従ってください。
- Game Readyシステムを不適切に配置したり、長時間使用すると、組織損傷を起こすおそれがあります。
- 手術直後の時間、特に鎮痛剤または、正常の痛覚を変更しうるその他の薬剤が投入されている場合は、特に注意を払ってください。治療した領域の皮膚を頻繁に確認し、必要に応じて、中程度から高い(暖かい)温度設定を使用するか、または治療の間により長い時間を取ってください。
- すべての患者でラップと皮膚の間に1枚の衣類を入れることを推奨します。
- 療法を実施中、患者は処置領域、周辺部位、または処置する手足の指の皮膚に火傷、かゆみ、腫れの増加、または痛みがないか確認する必要があります。これらの徴候が存在するか、皮膚の外観に変化(例えば、水腫れ、より強度な発赤、変色、その他の顕著な皮膚の変化)が見られる場合は、患者は使用を停止して医師と相談することが推奨されます。
- Game Readyラップは滅菌されていないため、開放創、潰瘍部位、発疹部位、感染部位、縫合部位に直接配置しないでください。衣類や包帯の上から装着することもできます。
- Game Readyラップには複数の形態で利用可能ですが、考えられる生理学的使用をすべて意図しているわけではありません。例えば、足首用ラップは足指での使用には設計されておらず、また背中用ラップは腹部領域での使用には設計されていません。

以下の患者におけるGame Readyシステムでの圧迫療法の使用は、免許をもった医師の指示のもとでのみ行ってください。

- 患部に開放創をもつ患者 (Game Readyを使用する前に外傷を包帯で覆う必要があります)。
- 患部に急性で不安定な(未処置の)骨折がある患者。
- 18歳以下の子ども、または一時的(医薬品によって)であるか恒久的であるかに関わらず、認識障害またはコミュニケーション障害をもつ患者。
- 心不全または鬱血性心不全(四肢または肺に浮腫を伴う)をもつ患者。
- 患部に局部的で不安定な皮膚状態(例えば、皮膚炎、血管の結紮、壊疽、最近受けた植皮)をもつ患者。
- 患部に丹毒または他の活動性感染をもつ患者。

Game Readyシステムでの冷却療法の使用は、以下の患者において、免許をもった医師の指示によるものに限定されます。

- レイノ一病または寒冷過敏症(寒冷じんましん)をもつ患者。
- 高血圧または極度に低い血圧をもつ患者。
- 糖尿病患者。
- 患部に局部循環障害または神経学的障害(複数の手術処置による麻痺または局部障害を含む)をもつ患者。
- 患部に局部的で不安定な皮膚状態(例えば、皮膚炎、血管の結紮、壊疽、最近受けた植皮)をもつ患者。
- 患部に関節リウマチをもつ患者。
- 18歳未満の子ども、または一時的(医薬品によって)であるか恒久的であるかに関わらず、認識障害またはコミュニケーション障害をもつ患者。

警告: カリフォルニア州のプロポジション65に準拠するため、以下の警告が含まれています: 本製品には、カリフォルニア州で癌、出生異常、その他の生殖への危害を引き起こすことが知られている化学物質が含まれています。

注意

- ・電気ショックの危険性を避けるため、コントロールユニットからいずれのパネルも取り外さないでください。ケースを開けると、Game Readyの保証が無効になります。あらゆる点検や修理に関して、米国内からはGame Readyカスタマーサービス1.888.426.3732 (+1.510.868.2100)まで、また米国外からは地域の代理店へお問い合わせください。
- ・電気ショックを危険を避けるために、使用していない時、または氷と水を追加・廃液する前には、必ずシステムをオフにし、電源コードを電源コンセントから外してください。
- ・Game Readyが提供したACアダプタ以外のいかなるアダプタも使用しないでください。他のアダプタを使用すると、電気ショックをおこすおそれがあり、またGame Readyの保証が無効になります。
- ・製品への損傷を避けるため、アイスボックスに水が無い状態でシステムを起動させないでください。
- ・電気ショック、製品の故障や損傷を避けるため、壊れた電源コードやコネクタホース、またはその他の機械故障、ユニットが完全に機能しない状態で、システムを決して起動させないでください。
- ・製品への損傷の可能性を避けるために、アイスボックスに熱湯を注がないでください。本システムは熱湯で操作するようには設計されておらず、検査もされていません。
- ・アイスボックスの中には、氷と水以外は入れないでください。
- ・製品への損傷を避ける為に、蓋部分でコントロールユニットを持ち上げないでください。ハンドルを使っただけのみ、コントロールユニットを持ち運んでください。
- ・製品への損傷の可能性を避けるため、Game Readyシステムと他製造者のラップを使用しないでください。
- ・製品への損傷を避けるため、コントロールユニットをコネクタホースが接続されていない状態で操作しないでください。
- ・怪我を避けるため、システムの電源コードおよびコネクタホースにつまづかないように気を付けてください。
- ・使用時にホースとコードの配置を観察してください。首が絞まる可能性を避けるため、使用しない間はホースとコードを保管してください。
- ・ホースとコードを含めてシステムを子供とペットの届かない場所に保管してください。
- ・呑み込みや吸入の可能性を減らすため、小さい部品を取り扱う場合は注意を払ってください。
- ・GRPro 2.1コントロールユニットは技術的医療装置です。製品への損傷を避けるため、ラップトップパソコンと同様に注意して扱ってください。落としたり、蹴ったり、その他の不必要な誤使用をしないでください。そのような誤使用があると、Game Readyの保証がすべて無効になります。保管や輸送のためにACアダプタやバッテリーパックをアイスボックス内に入れしないでください。



- ・コントロールユニットまたはその包装に付いているこの記号は、本製品が家庭用ゴミと一緒に廃棄してはならないことを意味します。廃電気・電子機器の持込先については、各都市/地方自治体の廃棄物処理対策課、またはGame Readyにお問い合わせください。
- ・ラップの廃棄に関する特別な必要条件はありません。

仕様

サイズ: 長さ 413 mm x 幅 197 mm x 高さ 235 mm (16.25 x 7.75 x 9.25 インチ)。キャリーバッグを含みません。
重量: 空の時3.3 kg (7.3 ポンド)、氷と水で満たされた時は約8.2 kg (18 ポンド)
圧力レベル: 5 mm Hgから75 mm Hgまでのサイクル
AC電源: 100-240 V~, 50-60 Hz, 1.6 A
DC入力: 12 V/2.5 A

- ・装置の運転温度は1°C~40°C (33.8°F~104°F) です。
- ・装置の最高運転標高は3,000 m (9,843 フィート) です。
- ・コントロールユニットの予想耐用年数は5年間です。コントロールユニットと共に出荷された部品とアクセサリーの予想耐用年数は2年間です。

電気ショックに対する保護:

GRPro 2.1システムは、FSP Group, Inc.モデルFSP 030-RCAM電源装置に接続されているときはクラスI(保護接地)とみなされ、Mega MDM-030-A120-5396電源装置に接続されているときはクラスIIとみなされます。

MDM-030-A120-5396電源装置は、家庭用です。FSP 030-RCAM電源装置は家庭用ではありません。

有害な水の浸入に対する保護:

この製品は、水の浸入に対して通常の保護を提供します。MDM-030-A120-5396電源と共に使用する場合、本装置はIP22(防滴保護)等級に分類されます。

汚染度等級:

本製品は汚染度2と等級付けられています。

可燃性麻酔薬または酸素の存在下での安全性の程度:

酸素富化の環境または可燃性麻酔薬の存在下での使用に適しません。

電磁波妨害:

本装置は検査され、IEC 60601-1-2: 2007およびIEC 60601-1-2: 2014の医療機器の制限に準拠することが判明しています。これらの制限は、典型的な医療的設置で有害な妨害に対する適度な防護を提供するように考案されています。

本装置は、無線周波エネルギーを発生・使用し、それを放射する可能性があり、説明書に従って設置および使用されない場合は、周辺他の装置に有害な妨害を起こす可能性があります。しかしながら、ある特定の設置で妨害が起こらないという保証はありません。

本装置が他の装置に有害な妨害を起こす場合(本装置をオン/オフすることによって判定可能)には、以下の1つ以上の手段によってその妨害を修正することが推奨されます:

- ・ 妨害を受ける装置の方向または位置を変更する。
- ・ 装置間の分離距離を大きくする。他の装置が接続されているコンセントと別の回路にあるコンセントに本装置を接続する。
- ・ 製造者または現場サービス技術者に相談する。

本装置は、整形外科センター、診療所、競技用トレーニング施設、病院、看護施設、医療センター、並びに患者の家庭で使用します。本装置は、電磁波による障害の強度が高い環境下で使用してはなりません。

電磁波の障害によって性能の損失または劣化が装置に起こった場合は、装置は安全に作動し続けることが予想されます。

携帯型および移動型のRF通信機器からの距離が30 cm未満の場合は、本装置を使用しないでください。

IEC/EN 60601-1-2 による電磁環境適合性に関する情報

表1 エミッション

指針およびメーカーの宣言 - 電磁エミッション		
GRPro 2.1は、下に指定される電磁環境で使用するためのものです。GRPro 2.1の顧客またはユーザーは、確実にそのような環境の中で使用してください。		
エミッション試験	適合性	電磁環境 - 指針
RFエミッションCISPR 11	グループ1	GRPro 2.1はRFエネルギーをその内部機能だけに使用します。したがって、そのRFエミッションは非常に低いため、近くの電子機器中に干渉を引き起こす可能性は低いです。
RFエミッションCISPR 11	クラスB	GRPro 2.1は、非商用施設および非商用目的で使用される建物に供給する公共低電圧用の電源ネットワークに直接接続されたものを含むすべての施設での使用に適しています。
ハーモニックエミッションIEC 61000-3-2	クラスA	
電圧変動/フリッカエミッションIEC 61000-3-3	準拠	

SUPERSEDED

表2 過渡電磁イミュニティ

指針およびメーカーの宣言 - 電磁環境耐性			
GRPro 2.1は、下に指定される電磁環境で使用するためのものです。GRPro 2.1の顧客またはユーザーは、確実にそのような環境の中で使用してください。			
イミュニティ試験	IEC 60601試験レベル	適合性レベル	電磁環境 - 指針
静電気放電 (ESD) IEC 61000-4-2	± 6 kV接触放電 ± 8 kV気中放電	± 6 kV接触放電 ± 8 kV気中放電	床は木材、コンクリートあるいはセラミックタイルであるべきです。床が合成素材で覆われている場合、相対湿度は少なくとも30%であるべきです。
電氣的な高速過渡現象/バースト IEC 61000-4-4	± 2 kV電源線 ± 1 kV入出力信号線	± 2 kV電源線 ± 1 kV入出力信号線	電源電力品質は、典型的な商用電源または病院環境電源であるべきです。
サージ IEC 61000-4-5	± 1 kVライン対ライン間 ± 2 kVライン対接地間	± 1 kVライン対ライン間 ± 2 kVライン対接地間	電源電力品質は、典型的な商用電源または病院環境電源であるべきです。
電圧ディップ、瞬停、および電源入力線での電圧変動 IEC 61000-4-11	< 5% U_T (> 95%ディップ、 U_T 時) 0.5サイクル 40% U_T (60% ディップ、 U_T 時) 5サイクル 70% U_T (30% ディップ、 U_T 時) 25サイクル < 5% U_T (> 95%ディップ、 U_T 時) 5秒	< 5% U_T (> 95%ディップ、 U_T 時) 0.5サイクル 40% U_T (60% ディップ、 U_T 時) 5サイクル 70% U_T (30% ディップ、 U_T 時) 25サイクル < 5% U_T (> 95%ディップ、 U_T 時) 5秒	電源電力品質は、典型的な商用電源または病院環境電源であるべきです。GRPro 2.1のユーザが電源本線が中断間に連続操作が必要な場合は、無停電電源装置または電池から動力がGRPro 2.1に供給されることが勧められます。
電力周波数 (50/60Hz)磁界 IEC 61000-4-8	3 A/m	3 A/m	電力周波数磁界は、典型的な商用または病院環境内の典型的な位置に特有のレベルでなければなりません。
注記 U_T は、検査レベルを適用する前の交流電源電圧です。			

表3 RF電磁環境耐性

指針およびメーカーの宣言 - 電磁環境耐性			
GRPro 2.1は、下に指定される電磁環境で使用するためのものです。GRPro 2.1の顧客またはユーザーは、確実にそのような環境の中で使用してください。			
イミュニティ試験	IEC 60601試験レベル	適合性レベル	電磁環境 - 指針
誘導RF IEC 61000-4-6	3 Vrms 150 kHz ~ 80 MHz	3 Vrms	<p>ポータブルおよびモバイルRF通信機器を、ケーブルを含むGRPro 2.1のどの部分に対しても、送信機のRFに適用可能な式から計算された推奨分離距離よりも近い位置で使用してはなりません。</p> <p>推奨分離距離 $d = 1.2 \sqrt{P}$ 80 MHz ~ 800 MHz</p>
放射RF IEC 61000-4-3	3 V/m 80 MHz ~ 2.5 GHz	3 V/m	<p>$d = 1.2 \sqrt{P}$ 80 MHz ~ 800 MHz $d = 2.3 \sqrt{P}$ 800 MHz ~ 2.5 GHz</p> <p>ここでPは、送信機メーカーによる送信機最大出力定格であり、単位はワット (W)、d 推奨分離距離で、単位はメートル (m) です。</p> <p>固定のRF送信機からの電磁界強度は、電磁気の現地調査^aによって決定されますが、これは各周波数範囲において、適合性レベル未満でなければなりません。^b 次の記号でマークされた機器の近くでは、干渉が生じる可能性があります:</p> 
<p>注1 80 MHzおよび800 MHzでは、高い方の周波数範囲を適用します。 注2 これらのガイドラインが、すべての状況に適用する訳ではありません。電磁気の伝播は、構造、物体および人々からの吸収および反射によって影響されます。</p>			
<p>^a 無線(携帯/コードレス)電話および陸上移動無線、アマチュア無線、AMおよびFMラジオ放送やテレビ放送のような固定送信機からの電磁界強度は、理論上、正確に予測することができません。固定RF送信機により電磁環境を評価するために、電磁気の実地調査が考慮されるべきです。GRPro 2.1が使用される位置で測定した電磁界強度が、上記の適用可能な RF適合性レベルを超える場合は、通常動作を検証するためにGRPro 2.1を観察してください。異常な性能が観察される場合、GRPro 2.1の配置を変えるなどの追加措置をとることが必要なことがあります。</p> <p>^b 周波数範囲150 kHz ~ 80 MHzでは、電磁界強度は3 V/m未満であるべきです。</p>			

表4 RFコミュニティ

ポータブルやモバイルのRF通信機器およびGRPro 2.1間の推奨分離距離			
GRPro 2.1は放射されたRFによる干渉が制御される電磁環境で使用するためのものです。GRPro 2.1のユーザーあるいはユーザは、ポータブルおよびモバイルのRF通信機器(送信機)とGRPro 2.1との間の最小距離を維持することによって、電磁干渉を防ぐことができます。最小距離は、下記に推奨されるように、通信機器の最大出力に従います。			
送信機の定格最大出力 W	送信機の周波数による分離距離		
	150 KHZ ~ 80 MHz $d = 1.2 \sqrt{P}$	80 MHz ~ 800 MHz $d = 1.2 \sqrt{P}$	800 MHz ~ 2.5 GHz $d = 2.3 \sqrt{P}$
0.01	0.12	0.12	0.23
0.1	0.38	0.38	0.73
1	1.2	1.2	2.3
10	3.8	3.8	7.3
100	12	12	23

上述されていない最大出力定格の送信機については、メートル(m)単位の推奨分離距離 d は、送信機の周波数に適用される式を使用して決定できます。ここで、 P は、送信機メーカーによる送信機の最大出力定格であり、単位はワット (W) です。
 注1 80 MHzおよび800 MHzでは、より高い周波数範囲を適用します。
 注2 これらのガイドラインが、すべての状況に適用する訳ではありません。電磁気の伝播は、構造、物体および人々からの吸収および反射によって影響されます。

警告:

医用電気機器は、EMCに関する特別な使用上の注意が必要で、ユーザ用マニュアルで提供されるEMCの情報に従ってインストールおよび操作する必要があります。

ポータブルおよびモバイルRF通信機器は医用電気機器に影響する場合があります。

GRPro 2.1システムは、IEC/EN 60601-1-2セクション6.1および6.2のEMCに適合するために、FSP Group Inc.モデルFSP 030-RCAMまたはMega MDM-030-A120-5396電源装置のACアダプターにより電源を取らなくてはなりません。

交換部品としてGRPro 2.1システムのメーカーにより指定され販売されているもの以外の付属品、変換器およびケーブルを使用すると、医用電気システムのエミッションが増加したり、コミュニティが低下したりする可能性があります。

GRPro 2.1システムを他の機器に隣接したり、積み重ねられて使用したりしないでください。隣接または積み重ねて使用する必要がある場合は、GRPro 2.1システムが、使用される配置において正常に動作するかどうかを確認してください。

警告: GRPro 2.1システムの基本性能は次のとおりです:

空気圧迫サイクル:

高: 循環5 ~ 75 mm Hg

中: 循環5 ~ 50 mm Hg

低: 循環5 ~ 15 mm Hg



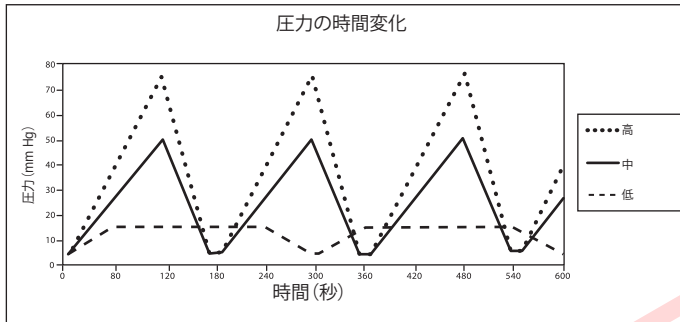

圧力無し: ラップは大気に放出されます







アイスボックスの氷水に十分な量の氷が供給される限り、循環する氷水の冷却温度は1°C (34°F) ~ 10°C (50°F)の間で調整可能です。

トラブルシューティング

エラー	エラーの意味?	対処法
 01	空気圧カセンサー: コントロールユニットが、始動時に空気圧力回路の較正の問題を検出しました。	<ul style="list-style-type: none"> • これは、膨張したラップを取り付けたままシステムを再起動した場合に起こった可能性が高いと考えられます。 • ラップを外し、平らに押さえて内部に溜まっている空気を出して、再度試します。
 02	セルフテストエラー – 空気ポンプ: コントロールユニットが、始動時に空気回路内で電子的問題を検出しました。	<ul style="list-style-type: none"> • コントロールユニットからラップを外します。 • コントロールユニットをオフにして、ラップを接続しない状態で再度オンにします。 • ラップを再度接続し、再び治療を開始します。 • 問題が続く場合、カスタマーサービスにご連絡ください。
 04	液体の無いポンプ: ポンプに液体が無いことをコントロールユニットが検出しました。液体ポンプへの損傷の可能性を避けるためにユニットは療法を停止します。	<ul style="list-style-type: none"> • ATXシリーズ熱交換器を使用していることを確認します。 • 新しいラップを使用している場合、容器の水がなくなっており、エラーの原因になっている可能性があります。満量表示線ラベルに基づいて、容器に十分な水があることを確認します。ラップのプライミングについては、下記の説明を参照してください。 • アイスボックスフィルターが詰まっていないことを確認します (14ページのフィルターメンテナンスに関する説明を参照)。 • ラップやコネクタホースによじれが無いことを確認します。 • コントロールユニットをオフにして、再度オンにします。 • コントロールユニットおよびラップからホースを取り外して再度取り付け、両方の接続部でカチッという音が聞こえることを確かめます。 • 以下のステップを使用してラップをプライミングします: <ul style="list-style-type: none"> - 「オフ」(圧力なし)を選択します。 - ユニットおよびラップにホースを取り付けます。 - コントロールユニットの横またはそれより低く(身体上ではない)ラップを開いて平らに置きます。 - システムを2分間動作させます。 • 以下のステップを使用してコントロールユニットをプライミングします: <ul style="list-style-type: none"> - コントロールユニットからホースを外します。 - 次にコントロールユニットのラップ接続位置を見てください。一番上のバルブで白色の突起を押し込み、それが金属製コネクタと同じ高さになるようにします。 - 突起の開口部を完全に覆わないことを確かめます。 - 始動ボタンを押すと、バルブが水が噴出するはずですが、 - システムを再起動します。
 06	過圧力: コントロールユニットが目標空気圧力を超えたことを示します。	<ul style="list-style-type: none"> • コントロールユニットをオフにしてオンに戻します。 • ラップがしっかりと留まっているか確認してください。 • 治療中は、不意に動かないでください。位置が突然ずれると、ラップ中の圧力が急激な変化が発生し、本エラーの原因となります。

エラー	エラーの意味?	対処法
 07	低圧力: コントロールユニットが目標最大圧力に達しません。これは、コネクタホース、ラップ、またはコントロールユニットのいずれかでの空気圧迫回路に漏れがあることをしばしば意味します。あるいは、ラップのフックまたはループファスナーが磨耗しているために起こった可能性があります。	<ul style="list-style-type: none"> ラップがしっかりと留まっているか確認してください。 他のラップおよびホースを使ってみて、どの部品がエラーの原因となっているかを見つけます。たとえば、ニーラップではなくショルダーラップで起こっているエラーであれば、ショルダーラップがエラーの原因となっていると示します(コントロールユニットではない)。 デュアルホースを使用する際は、2つのラップが接続されていることを確認してください。
 08	デフレートエラー: ラップが正しくはばんでいないことをコントロールユニットが検出しました。	<ul style="list-style-type: none"> コントロールユニットをオフにします。 ラップに空気が残っている場合は、コネクタホースからラップを外して、圧力をかけて手でラップをしぼませます。 ホースをラップに再度接続して、ラップを身体に再度取り付けます。 コントロールユニットをオンにし、プレイ/ポーズを押します。 ラップがしっかりと身体に装着されていることを確かめます。 可能であれば、他のラップおよびホースを使用し、どの部品がエラーの原因になっているかを見つけます。たとえば、ニーラップではなくショルダーラップで起こっているエラーであれば、ショルダーラップがエラーの原因となっていると示します(ニーラップやコントロールユニットではない)。
 09	ポンプ性能エラー: 液体ポンプが過度に稼働している可能性があることとコントロールユニットが判定しました。これは、液体回路にある氷または残留物によって生じることがあります。液体ポンプへの損傷の可能性を避けるためにユニットは療法を停止します。	<ul style="list-style-type: none"> コントロールユニットをオフにして、再度オンにします。 ラップに付属の使用説明に全て従っていることを確認し、ラップを再装着します。 コントロールユニットおよびラップからホースを外して再度接続し、両方の接続部で「カチッ」という音が聞こえることを確認します。 これで問題が解決しない場合は、(ポンプを冷やすために)コントロールユニットを20分間オフにした後、再度オンにして試みます。
 10	低フロー: コントロールユニットが、何か水流を阻んでいることを検出しました。	<ul style="list-style-type: none"> ATXシリーズ熱交換器を使用していることを確認します。 すべてのホース接続を確認します。 コネクタホースからラップを取り外し、再度接続します。 アイスボックス内に水があることを確認します。 アイスボックスのフィルタが詰まっていないことを確認します。 ラップやコネクタホースによじれが無いことを確認します。 ラップに付属の使用説明に全て従っていることを確認し、ラップをびったりと再装着します。 コントロールユニットをオフにして、再度オンにします。 コントロールユニットとラップからホースを外し、再度接続します。

問題解決にさらに支援が必要ですか? 米国内からはGame Readyカスタマーサービス(1.888.426.3732 (+1.510.868.2100))までご連絡ください。米国外からは地域の代理店へお問い合わせください。

エラー	エラーの意味?	対処法
 	セルフテストエラー – 液体回路: 始動時に液体回路に電子的問題があることをコントロールユニットが検出しました。	<ul style="list-style-type: none"> コントロールユニットをオフにします。 コントロールユニットを再びオンにし、治療を再開します。 問題が続く場合、カスタマーサービスにご連絡ください。
 	温度較正エラー: コントロールユニットが温度コントロール回路での故障を検出したか、または適正温度1℃～40℃の範囲外で作動しています。	<ul style="list-style-type: none"> システムを1℃～40℃の適正温度範囲内で操作し、1℃～50℃の適正温度範囲内で保管するようしてください。 コントロールユニットをオフにします。 容器内のラベルの指示にそってコントロールユニットを氷と水で満たします。 ユニットを再びオンにし、プレイ/ポーズを押します。 この過程を3回まで繰り返します。 問題が続く場合、カスタマーサービスにご連絡ください。
	コントロールユニットがオンにならない:	<ul style="list-style-type: none"> 電源ボタンを押します。オレンジ色とグリーン色のライトが点灯していない場合、機能している電気コンセントにACアダプタが差し込まれており、全接続部が完全であることを確認します。(他の電気装置でコンセントをテストします。) 電源ボタンを再度押します。コントロールユニットがまだオンにならない場合、カスタマーサービスに連絡してください。
	コントロールユニットが目標温度に達さない、または温度が不安定:	容器内の満量線ラベルは、温度ノブを使って設定された温度をコントロールユニットが実現するために助けとなる氷と水の比率を示します。満量線ラベルに従ってコントロールユニットを満たしたが、希望する目標温度が達成されない場合は、次のステップをお試しください: <ul style="list-style-type: none"> まだより弱低温を達成できない場合、温度ノブが最弱に回されていることを確認し、氷使用量を少なくし、また必要に応じて水の量を減らします。 まだより強低温を達成できない場合、ATXシリーズ熱交換器を使用していることを確認します。温度ノブが最も強低温に設定されており、容器が氷で満たされていることを確認し、氷の補給を頻繁に行い、また必要に応じて容器を攪拌して氷の大きな塊を崩します。ラップやコネクタホースによじれが無いことを確認します。付属の使用説明にすべて則していることを確認し、ラップを再装着します。最後に、それでも希望する最強低温が達成されない場合は、容器の満量線ラベルの指示より多く水を入れると、コントロールユニットがより低温に達することがあります。この効果を得るために、氷の上の高さまで水を加えることがあります。 <p>注意:最後のステップのように容器を過剰に満たすと、システムの温度コントロール機能が働かず、コントロールユニットは「最も強低温」で治療を行います。怪我の危険性を最小限に抑え適切な手順を確実に行うため、16ページの警告を参照してください。</p>

保証

メーカー保証

CoolSystemsは、GRPro 2.1コントロールユニットが正しく使用された場合、GRPro 2.1コントロールユニットが購入された日付から2年間、材料や製造に起因する欠陥がないことを保証します。この限定保証の対象であるGRPro 2.1コントロールユニットが、この限定保証に含まれる理由のために保証期間中に故障した場合は、CoolSystemsは独自の裁断により以下のいずれかを実施します：

- ・GRPro 2.1コントロールユニットの修理、または
 - ・GRPro 2.1コントロールユニットを他のGRPro 2.1コントロールユニットと交換。
- この限定保証および国法の前で存在し得るいかなる黙示保証は、本GRPRO 2.1コントロールユニットの当初購入者のみに適用され、譲渡することはできません。

限定保証の範囲

この限定保証には、外因による破損は含まれず、そのような外因には、限定するものではないが、事故、製品の取扱い説明に従わない使用、誤使用、怠慢、改変、または修理が含まれます。

保証サービスの取得方法

保証サービスを取得するには、米国内からはGame Readyカスタマーサービス1.888.426.3732 (+1.510.868.2100)まで、また米国外からは地域の代理店へお問い合わせください。地域の代理店をご存じない場合は、Game Readyカスタマーサービス+1.510.868.2100までお電話くださいれば、ご案内します。保証サービス対象となるためには、購入日から30日以内に保証登録カードをCoolSystemsまで返却していただく必要があります。CoolSystemsからの保証サービスの対象になった場合は、当社はReturned Material Authorization (RMA: 返品許可証) 番号を発行します。GRPro 2.1コントロールユニットをCoolSystemsに返却する場合、包装の外面にRMA番号を記していただく必要があります。CoolSystemsは、包装にRMA番号がない場合は返却されたGRPro 2.1コントロールユニットを受領しません。GRPro 2.1コントロールユニットをCoolSystemsに返却する場合は、お客様が発送中の損傷または紛失の危険性の責任を負う必要があります。元の包装またはそれに同等するものを使用する必要があります。CoolSystemsは、お客様がGRPro 2.1コントロールユニットの当初購入者であることを書面で確認していただくことがあります。CoolSystemsは、新規製品または再生製品を使用してGRPro 2.1コントロールユニットを交換または修理のいずれかを選択する場合があります。返却された製品は受領時点でCoolSystemsの所有物になるものとします。交換されたGRPro 2.1コントロールユニットは、ここに記述された保証下で保証され、元の保証期間の残余期間中、同一の限定および免責に従うものとします。この保証は譲渡できません。

保証の限定および免責

これらの保証は、明示または黙示のすべての他の保証に取って代わるものとし、これには、限定されるものではないが、本商品の適合性または特定目的への商品性の黙示保証が含まれます。COOLSYSTEMSは、ここに記述された保証の範囲を超えた明示の保証を提供しません。COOLSYSTEMSは、明示または黙示のすべての他の保証を否認し、これには、限定されるものではないが、本商品の適合性または特定目的への商品性の黙示保証が含まれます。管轄地域によっては、黙示保証の免責を許可しないことがあり、この限定がお客様には適用されないことがあります。明示または黙示のすべての保証は、限定保証期間中に限定されます。その期間以後はいかなる保証も適用されません。管轄地域によっては黙示保証期間に限定を許可しないことがあり、この限定がお客様には適用されないことがあります。

責任限定

本保証またはその他のいかなる黙示または明示の保証下でのCOOLSYSTEMSの責任は、上記したように修理または交換に限定されます。これらの救済処置は、いかなる保証違反に対する唯一かつ排他的な救済です。COOLSYSTEMSは、いかなる保証違反から生じる、またはその他のいかなる法理論（限定するものではないが、利益損失、ダウンタイム、営業上の信用、装置および財産の損傷または交換を含む）下での、いかなる直接的、特例的、偶発的、または結果的な損害に対して責任はないものとします。管轄地域によっては偶発的または結果的な損害の免責または限定を許可しないことがあり、上記の限定または免責がお客様には適用されないことがあります。この限定保証はお客様に特定の権利を提供しますが、管轄地域によってはお客様がその他の権利を有することがあります。

保証登録

GRPro 2.1 コントロールユニットは、購入日から2年間の保証付きです。熱交換器、コネクタホース、ACアダプタ、電源コードは1年間の保証付きです。製造に起因する欠陥の場合、ラップスリーブおよびスリーブアクセサリは購入から7日間以内に返却できます。

登録

GRPro 2.1コントロールユニットとラップの両方の保証登録を、30日以内に www.gameready.com からオンラインで完了してください。保証登録を完了するためには以下の情報が必要になります：**コントロールユニットのモデル番号 (REF) およびそのシリアル番号 (SN)**。これらの番号はコントロールユニット底部にあるラベルに記載されています。www.gameready.com にアクセスし、製品登録ページで必要事項を記入して提出してください。

延長保証

GRPro 2.1システムの延長保証が利用可能です。詳細情報については、米国内からはGame Readyカスタマーサービス1.888.426.3732 (+1.510.868.2100)まで、また米国外からは地域の代理店へお問い合わせください。

Game Readyテクノロジーが現在所有する特許のリストはwww.gameready.com/patentsに記載されています。



EC	REP
----	-----

EMERGO EUROPE
Molenstraat 15
2513 BH, The Hague
オランダ

SUPERSEDED

SUPERSEDED

G A M E  R E A D Y®

 *CoolSystems®*, Inc.

1800 Sutter Street, Suite 500
Concord, CA 94520 USA

1.888.GameReady (1.888.426.3732)
+1.510.868.2100

www.gameready.com