

G A M E  R E A D Y[®]

**יחידת בקרה GRPro[®] 2.1
מדריך למשתמש**

מספרי הדגמים

550550-53 ,550550-03-RN ,550550-03

2	הקדמה ל-Game Ready
4	הוראות שימוש מפורטות
5	מצבי הפעלה
5	לחצנים
6	כיוון הטמפרטורה
6	תצוגה
8	תפעול המערכת
12	אחסון
12	ניקוי
14	תחזוקה
15	אביזרים
15	התוויות לשימוש
15	התוויות נגד
16	אזהרות כלליות וכללי זהירות
17	מפרט
18	סיווג UL
19	תאימות אלקטרומגנטית
24	איתור תקלות
27	אחריות
28	רישום האחריות

SUPERSEED

This User's Manual can be found online in various languages at
www.gameready.com

يمكن الحصول على هذا الدليل بالعديد من اللغات على الموقع الإلكتروني: www.gameready.com

Dieses Bedienerhandbuch steht auch im Internet unter www.gameready.com
in verschiedenen Sprachen zur Verfügung

Este Manual del usuario está disponible en www.gameready.com en distintos idiomas

本用户手册可以在 www.gameready.com 找到，在线提供各种语言版本

Denne brugermanual kan findes online på forskellige sprog på
www.gameready.com

Deze gebruikshandleiding is online beschikbaar in verschillende talen, op
www.gameready.com

Tämä käyttöopas on saatavana verkossa useilla eri kielillä osoitteessa
www.gameready.com

Ce manuel d'utilisation est disponible en plusieurs langues sur le site
www.gameready.com

Μπορείτε να βρείτε αυτό το εγχειρίδιο χρήσης, σε ηλεκτρονική μορφή, σε διάφορες γλώσσες,
στην ιστοσελίδα www.gameready.com

מדריך זה למשתמש זמין באינטרנט במגוון שפות בכתובת www.gameready.com

Il presente Manuale d'uso si può trovare online in diverse lingue nel sito
www.gameready.com

本ユーザー・マニュアルは、www.gameready.comへ行けば様々な言語で
オンライン閲覧できます

본 사용 설명서는 www.gameready.com에서 온라인으로 다양한 언어로 제공됩니다

Niniejsza instrukcja obsługi jest dostępna online w różnych językach, na stronie
www.gameready.com

Este Manual do Usuário pode ser encontrado on-line em vários idiomas em
www.gameready.com

Эту инструкцию по эксплуатации на разных языках можно найти в сети Интернет
по адресу www.gameready.com

Den här användarhandboken finns online på flera språk på
www.gameready.com

Bu Kullanıcı El Kitabı çevrim içi olarak çeşitli dillerde www.gameready.com
adresinde bulunabilir

חברת Game Ready® (CoolSystems, Inc.) שמקום מושבה בקונקורד, קליפורניה, ושנוסדה בשנת 1997, היא יצרנית של מכשיר מצטיין מסוגו לשימוש אורתופדי ושימוש רפואת ספורט המסייע לאתלטים ולמטופלים להחלים מפציעות או מניתוחים אורתופדיים.

מערכת Game Ready עם טכנולוגיית ACCEL מעניקה לצוות הרפואי המטפל את היכולת להאיץ את מנגנון הריפוי הטבעי של הגוף, דבר המציב רף חדש בהחלמה בתר-ניתוחית ומפציעות.

המכשיר מורכב מיחידת בקרה הכוללת את הטכנולוגיה הקניינית ACCEL (לולאה פעילה להמרת לחץ וקור - Active Compression and Cold Exchange Loop) ומבחר גדול של כיסויים בעלי פעולה כפולה עבור כל חלק בגוף, המערכת המהפכנית משלבת באופן ייחודי טיפולים בלחץ פעיל וטיפולים בקור במטרה להאיץ את הריפוי הטבעי.

מיד לאחר פציעה בשרירים או בשלד, הגוף פותח בסדרה של תגובות פיזיולוגיות על מנת להגן על הרקמות הסמוכות והוא מתחיל בתיקון הנזק. בעוד שדלקת היא מנגנון טבעי וחיוני בתהליך הזה, הרי ששליטה יעילה על מנגנון זה יכולה ממש לאפשר לגוף להתחיל מהר יותר בשלבי ההחלמה הבאים. עד היום, נעשה שימוש בעקרונות Rest-Ice-Compression-Elevation (RICE; מנוחה-קרח-לחץ-הרמה) על מנת לטפל באופן פסיבי בתסמינים, כדי להפחית את הכאב ואת הנפיחות. כדי לתת מענה טוב יותר לקור סטטי וללחץ, מערכת Game Ready עם טכנולוגיית ACCEL מסייעת לתפקוד הלימפתי, מעודדת אספקת חמצן לתאים, ומאיצה את תיקון הרקמות.

רישום המוצר שרכשת

יש למלא באמצעות האינטרנט את טופס האחריות תוך 30 יום עבור יחידת הבקרה GRPro® 2.1 וגם עבור הכיסויים בכתובת www.gameready.com. כרטיס הרישום של הכיסוי ארוז ביחד עם כל כיסוי. מידע נוסף בנוגע לאחריות ניתן למצוא בפרק האחריות שבמדריך זה.

אל תסתפק בטיפול בתסמינים, עזור בזירוז הריפוי

נשמח לשמוע ממך. אם יהיו לך שאלות, תרצה לקבל מידע נוסף או תרצה לשתף אחרים בהתנסות שלך במערכת Game Ready, תוכל להתקשר אלינו למספר 1.888.426.3732 או לשלוח אלינו דוא"ל לכתובת info@gameready.com.

1.888.GameReady (1.888.426.3732)

www.gameready.com

זהירות: החוק הפדרלי בארה"ב מגביל את המכשיר הזה למכירה על ידי או באמצעות הזמנה מאיש רפואה מקצועי מוסמך.

אזהרה: יש להקפיד על מילוי ההמלצות שקיבלת מאיש הצוות הרפואי המטפל כך בנוגע למשך השימוש ולתדירותו. הצבה לא נכונה או שימוש ארוך מדי ב-GRPro 2.1 עלולים לגרום נזק לרקמות. יש להפסיק מיד את השימוש אם חשים בצריבה, גירוד או כאב חזק ובנפיחות רבה. יש לבצע ניטור תכופ של העור המקבל הטיפול בקור ולהפסיק את השימוש במקרה של שינויים כגון שלפוחיות, אדמומיות מוגברת, שינוי בצבע או סימן של חבורה.

חשוב: יש להקפיד לקרוא את כל ההתוויות, התוויות הנגד, כללי הזהירות והאזהרות לפני השימוש במוצר זה!





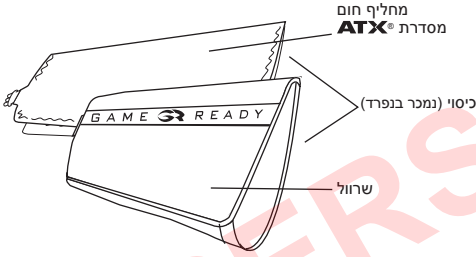
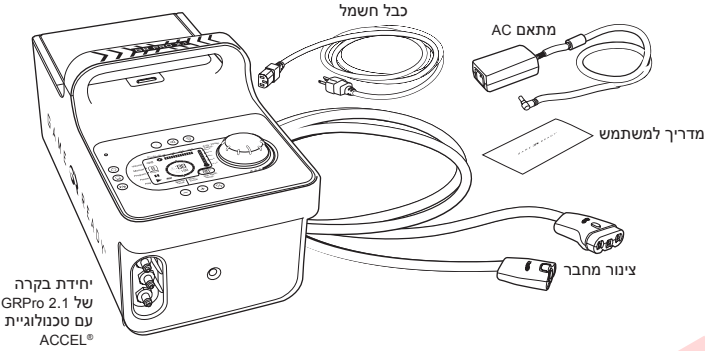

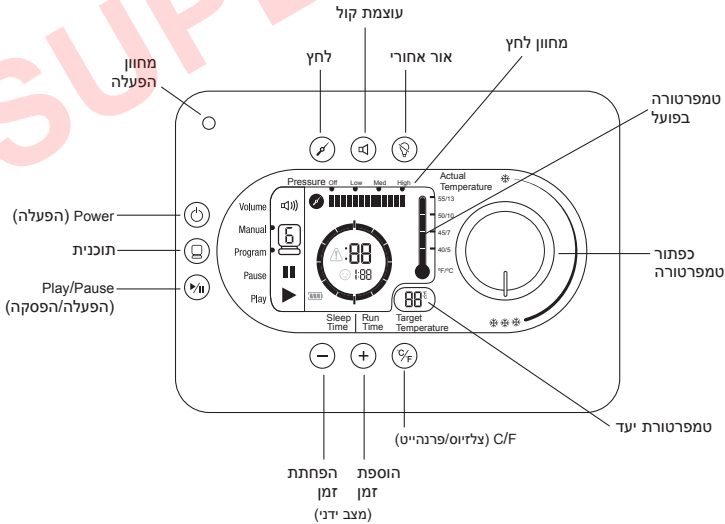

הפריטים הבאים כלולים במערכת גריפוטו 2.1 שבידך:

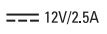

יש להצמיד למערכת כיסוי (המורכב ממחליף חום פנימי מסדרת ATX ושרזול חיצוני) על מנת להתחיל בטיפול. כל כיסוי נמכר בנפרד ואינו כלול במערכת.



הערה: לעזרה בהתקנה הראשונית, בשימוש או בתחזוקה של המערכת, או לדיווח על בעיות או אירועים בלתי צפויים בעת השימוש, התקשר בארה"ב לשירות הלקוחות של Game Ready במספר 1.888.426.3732 (+1.510.868.2100); מחוץ לארה"ב, התקשר למפיץ המקומי.

בנוגע להתחשמלות, דליקה וסכנות מכניות, מערכת Game Ready עומדת בתקנים הבאים: EN 60601-1:2006 + A1:2013, IEC 60601-1:2012, IEC 60601-1-6:2010 (מהדורה שלישית) + A1:2013, IEC 60601-1-11:2010, ANSI/AAMI ES60601-1:2005(R)2012-1	
מופעל באמצעות מתח חשמלי ישיר	
חלקים מורכבים מסוג BF	
אזהרה: חובה לקרוא את הוראות השימוש במלואן ולוודא שהן מובנות לפני השימוש במכשיר. שימוש בשונה מהוראות אלה עלול לגרום לפגיעה רצינית.	
שים לב: יש לעיין היטב בהוראות השימוש	
היצרן	
סמל של "ייצור ב-" מדינה ספציפית (XXXX)	
סמל של "הרכבה ב-" מדינה ספציפית (XXXX)	

הוראות שימוש מפורטות

המשתמשים נדרשים לקרוא את המדריך הזה למשתמש במלואו לפני השימוש במכשיר זה. אין להשתמש במכשיר זה מבלי לקבל מהרופא שלך המלצות ספציפיות בנוגע לתדירות ולמשך הטיפול. ההמלצה השכיחה ביותר היא להשתמש בטיפול בקור לפחות 4 פעמים ביום, במשך כ-30 דקות כל פעם, עם הפסקה בת 30 דקות לפחות בין טיפול לטיפול.

ניתן אמנם לכוון את הטמפרטורה, אך יש דיווחים על כך שהתועלת הרבה ביותר המתקבלת מטיפול קר היא בטווח הטמפרטורה של 4.5-15.5°C.

ההמלצות הרווחות לחץ הן להגדרות של "None" עד לחץ "Low" (אפס עד נמוך) במהלך 24-48 השעות הראשונות לאחר הניתוח או הפציעה, והגברתו עד "Medium" או "High" (בינוני עד גבוה) רק אם הדבר נוח לאחר 48 השעות הראשונות.

אנו ממליצים לא להשתמש בחץ "High" אם המטופל מרותק למיטתו.

מצבי הפעלה

מצב ידני (Manual Mode): המערכת מופעלת באופן אוטומטי במצב זה, והיא מאפשרת למשתמש לכוון את זמן הטיפול ואת הגדרות הלחץ.

מצב תכנות (Program Mode): במצב זה ניתן למשתמש לבחור אחת מתוך שש תוכניות טיפול המעניקות טיפול למשך זמן נקוב ולאחר מכן שינה (ללא טיפול) למשך זמן נקוב, באופן מתמשך, עם הגדרת לחץ ספציפית.

מצב ניקוז (Drain Mode): מאפשר למשתמש לחבר ליחידה צינור עם מתאם צינור מיוחד (לרכישה בנפרד), לעבור למצב ניקוז ולגרום ליחידה לרוקן את המים ממכל הקרח דרך הצינור. ניתן להגיע למצב ניקוז באמצעות לחיצה על מקש התכנות ולאחר מכן דפדוף בכל שש התוכניות. על מנת לרוקן את המים שבמערכת במצב ניקוז, יש ללחוץ על מקש התכנות עד שמגיעים למצב ניקוז, לחבר את מתאם הצינור למחבר הצינור, לשים את מתאם הצינור מעל לכיור, וללחוץ על לחצן ה-Play (הפעלה). במצב ניקוז תופעל משאבת הנוזלים של יחידת הבקרה למשך שש דקות לכל היותר (זמן ארוך מספיק על מנת לרוקן לחלוטין את מכל הקרח). להלן הסמלים של מצב ניקוז:



לחצנים















Power (הפעלה): השתמש בלחצן זה להפעלה ולכיבוי של יחידת הבקרה.	
Program (תוכנית): השתמש בלחצן זה לבחירת אחת מתוך התוכניות הזמינות או לחזרה למצב ידני. ראה עמוד 11 במדריך זה לקבלת מידע נוסף על התוכניות.	
Play/Pause (הפעלה/הפסקה): השתמש בלחצן זה להתחלת הטיפול או להפסקתו.	
Add Time (הוספת זמן): השתמש בלחצן זה כדי להוסיף זמן במצב ידני (אינו פועל במצב תכנות). ניתן להוסיף עד 90 דקות. יש להפסיק את הטיפול על מנת להוסיף או להפחית זמן.	
Subtract Time (הפחתת זמן): השתמש בלחצן זה כדי להפחית זמן במצב ידני (אינו פועל במצב תכנות). ניתן להפחית עד 90 דקות. יש להפסיק את הטיפול על מנת להוסיף או להפחית זמן.	
Pressure Selection (בחירת רמת הלחץ): השתמש בלחצן זה לבחירת אחת מתוך ארבע הגדרות הלחץ: ללא לחץ, לחץ נמוך (5-15 mmHg), לחץ בינוני (5-50 mmHg), ולחץ גבוה (5-75 mmHg). בחירת רמת הלחץ אינה אפשרית במצב תכנות. יש להפסיק את הטיפול על מנת לשנות את הגדרות הלחץ.	
Volume (עוצמת קול): השתמש בלחצן זה לבחירת האופציה להפעלת קול או השתקתו. לחץ להשתקת הקול. האתראות יושמעו גם במצב של השתקת הקול.	
לחצן C/F: השתמש בלחצן זה לבחירה בין צלזיוס לפרנהייט בתצוגת הטמפרטורה.	
Backlight (אור אחורי): השתמש בלחצן זה להפעלה או לכיבוי האור האחורי.	

כיוון הטמפרטורה



לכיוון הטמפרטורה שתופעל בזמן הטיפול, יש פשוט לטובב את כפתור הטמפרטורה למצב המקסימלי של שלושה פתיתי שלג לטמפרטורה קרה, או לכיוון פתית שלג אחד לקבלת רמת הקור הנמוכה ביותר. שים לב לכך שבזמן כיוון הכפתור, "טמפרטורת היעד" בתצוגה תשתנה. המערכת תכוון את עצמה אוטומטי כדי להתאים לטמפרטורה שנבחרה.

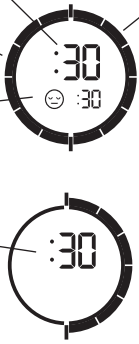

טיפ: רמת הקור המקסימלית מוכתבת על ידי כמות הקרח במאגר ובהגדרת הטמפרטורה בכפתור כיוון הטמפרטורה. ייתכן שתצטרך לבחוש את הקרח או לחדש את המלאי שלו על מנת להשיג את הטמפרטורות הקרות ביותר. הקרח יימס מהר יותר בשלבים החריפים (אקוטיים) של הפציעה בזמן שמערכת ה-Game Ready מסלקת כמויות חום גדולות יותר ממקום הטיפול.

תצוגה

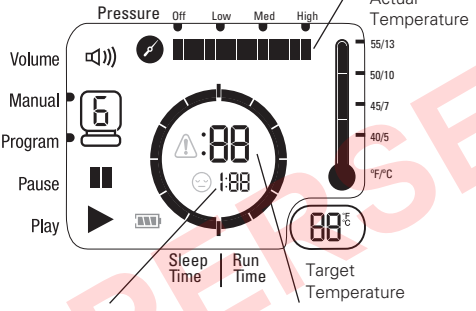
Off (Mute) [כבוי (מושק)] On (מופעל)	Vol 	שורת מצב: Vol 
לציון המצב שנבחר.	Manual  Program 	Manual  Program
לציון הפסקה בפעולת היחידה.	Pause 	Pause 
לציון יחידה פועלת.	Play 	Play 
לציון שגיאה. ראה את קודי השגיאה בעמודים 24-26 לאיתור תקלות. לציון זמן מצב השינה. לציון עוצמת הסוללה שנותרה.	 שגיאה  שינה  סוללה	סמלים אחרים:
טמפרטורה בפועל: אומדן הטמפרטורה של המים העוזבים את יחידת הבקרה. טמפרטורת יעד: לציון הגדרת טמפרטורת היעד. יחידת הבקרה תתאים את עצמה באופן אוטומטי לטמפרטורה בפועל ולטמפרטורת היעד קרוב ככל האפשר.	 	טמפרטורה:

<p>שורות הספירה לאחור של זמן השינה.</p> <p>תצוגת כמות זמן הפעולה שנתרה.</p> <p>שורות הספירה לאחור של זמן הפעולה.</p> <p>תצוגת כמות זמן השינה שנתרה.</p> <p>תצוגת כמות זמן הפעולה שנתרה.</p> 	<p>כאשר המערכת פועלת במצב תכנות:</p> <p>כאשר המערכת פועלת במצב ידני:</p>
---	--

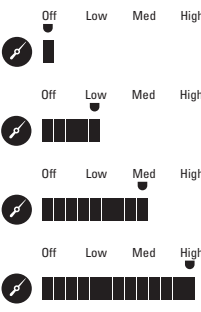
<p>תצוגת הלחץ.</p>  <p>תצוגת כמות הזמן שהיחידה תהיה במצב שינה.</p> <p>תצוגת כמות הזמן שהיחידה תהיה במצב פעולה.</p>	<p>כאשר בוחרים תכנית:</p> 
---	---

<p>Off Low Med High</p> 	<p>לחץ:</p> 
--	---

תפעול המערכת

הדברים הבאים דרושים על מנת להפעיל את מערכת GRPro 2.1:

- יחידת בקרה מלאה בקרח ומים בהתאם לתוויות שנתות המילוי בתוך המכל. ביצועים אופטימליים ניתן להשיג באמצעות הוספה תחילה של 1.5 ליטרים של מים, ולאחר מכן מילוי המכל כולו בקרח.
- כבל חשמל המסופק על ידי Game Ready.
- צינור מחבר.
- כיסוי (כולל מחליף חום ושרוול).

הערות:

- הכיסוי מורכב ממחליף חום פנימי ומשרוול חיצוני. השילוב של שרוול ומחליף חום זוכה להתייחסות בכמה מקומות במדריך זה בשם "כיסוי". על מנת להבטיח ביצועים טובים, חשוב להשתמש במחליפי חום מסדרת ATX.
- יש להעמיד את יחידת הבקרה על משטח יציב (כגון רצפה או שולחן) במהלך השימוש.
- שים לב לכך שהשימוש במערכת בסביבה בעלת טמפרטורה גבוהה עלול להשפיע על היכולת שלה לספק קירור מספיק, או שהדבר עלול להגביל את חיי הקרח.
- אם תשתמש במערכת עם מארז סוללה אופציונלי של Game Ready (נמכר בנפרד), עיין בהוראות השימוש המצורפות למארז סוללה זה.

אזהרה:

- יש לחבר את יחידת הבקרה של GRPro 2.1 לשקע חשמל בעל הארקה לפני הפעלתה בעת השימוש בספק כוח מתוצרת FSP. בעת השימוש בספק כוח מדגם Mega MDM-030-A120-5396, אין צורך בשקע חשמל בעל הארקה.
- יש למקם את יחידת הבקרה כך שלא ימעדו עליה או על צינור המחבר או כבל החשמל.

אמצעי זהירות:

- מילוי לא נכון של ההוראות במדריך זה או של ההנחיות שקיבלת מאיש הצוות הרפואי המטפל בך עלול להפריע או למנוע מתן של טיפול רפואי נאות.
- על מנת להימנע מסכנת התחשמלות יש לנתק את יחידת הבקרה משקע החשמל לפני שממלאים את יחידת הבקרה בקרח ובמים.

1 לחץ על לחצן שחרור הדופן על מנת לפתוח את מכל הקרח.

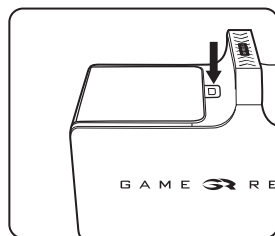
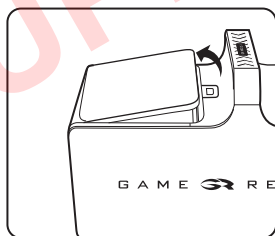

2 הוסף מים עד לקו המילוי המצוין על תווית בתוך המכל. אין למלא מעל לקו זה. הוסף קרח עד לשפת המכל.

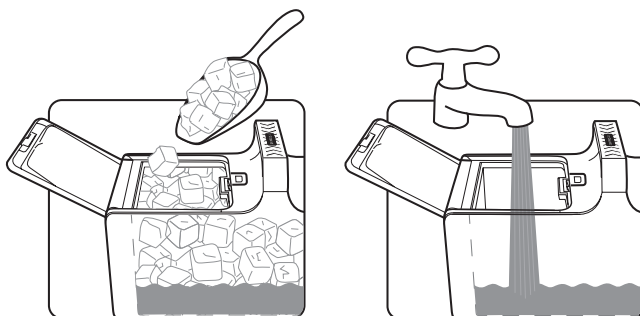

3 סגור את דופן מכל הקרח. יש לוודא ששומעים נקישה.

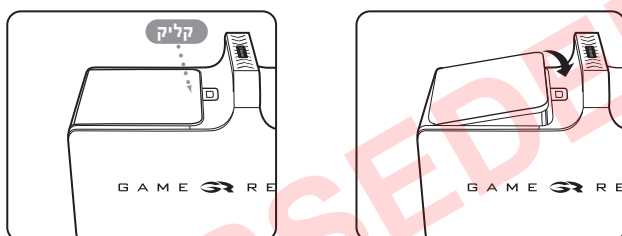

4 שים את יחידת הבקרה במקום שבו תרצה להשתמש בה. בעת השימוש יחידת הבקרה חייבת לעמוד על הבסיס שלה, כמתואר באיור. אם מציבים את יחידת הבקרה על צידה, המים ידלפו.

5 חבר את המתאם AC לשקע שבפאנל שבקצה יחידת הבקרה, ולאחר מכן חבר את המתאם AC לשקע. נורית ההפעלה (בצבע כתום) ביחידת הבקרה אמורה לדלוק. לחץ על לחצן ההפעלה. נורית ההפעלה אמורה לשנות את צבעה מכתום לירוק. אם אינך רואה מחוונים אלו, עיין בסעיף "יחידת הבקרה אינה נדלקת" בעמוד 26 במדריך לאיתור תקלות בחוברת הדרכה זו.

הערה: יש להפעיל את יחידת הבקרה לפני שמצמידים כיסוי.

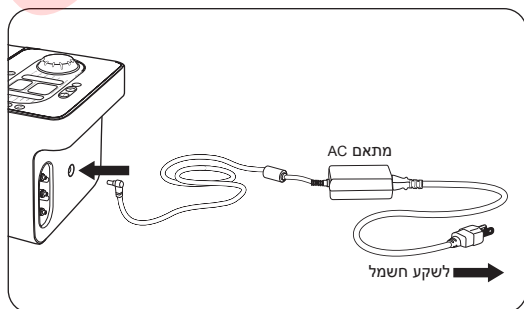

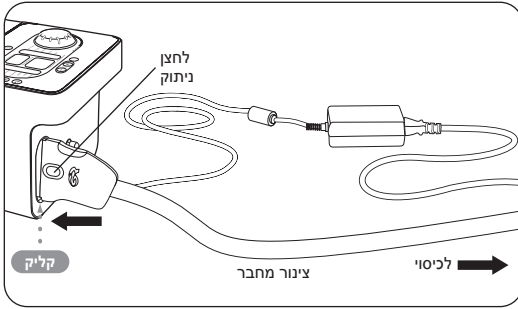

6 חבר את הקצה הגדול יותר של צינור המחבר (עם הלחצן האדום) ליחידת הבקרה. יש לוודא ששומעים נקישה. על מנת לנתק, פשוט לחץ על הלחצן האדום והוצא את המחבר מיחידת הבקרה.

7 הנח את הכיסוי שבחרת (לצורך כך יש לעיין בהוראות המצורפות לכל כיסוי). על מנת להבטיח ביצועים טובים של המערכת, חשוב להשתמש בכיסוי במחליפי חום מסדרת ATX.

זהירות:

- הכיסוי אינו סטרילי. אין להניח ישירות על פצעים פתוחים, דלקות, פריחות, זיהומים, או תפרים. ניתן להניח את הכיסוי על גבי בגדים או חבישות.
- על מנת להבטיח התאמה מיטבית, חשוב לרוקן את הכיסוי לחלוטין מאוויר לפני כל שימוש.

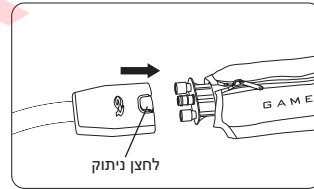
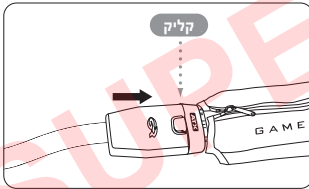

8 חבר לכיסוי את הקצה הקטן יותר של צינור המחבר (עם לחצן כחול או אפור). יש לוודא ששומעים נקישה. על מנת לנתק, פשוט לחץ על הלחצן הכחול או האפור והוצא את המחבר מהכיסוי.





אם תתקל בבעיות כלשהן בהתקנת מערכת GRPro 2.1, התקשר בארה"ב לשירות הלקוחות של Game Ready במספר 1.888.426.3732 (+1.510.868.2100); מחוץ לארה"ב, התקשר למפיץ המקומי.

אזהרות:



- מלא אחר המלצות הטיפול של הרופא המטפל בכך בנוגע לשימוש במכשיר זה.
- הצבה לא נכונה או שימוש ארוך מדי ב-GRPro 2.1 עלולים לגרום מזק לרקמות.
- יש להקפיד לקרוא את כל ההתוויות, התוויות הנגד, כללי הזהירות והאזהרות לפני השימוש במוצר זה!

9 Manual ▶  Program ▶ 
 בחר את מצב הפעלה. ניתן לבחור במצב ידני או במצב תכנות. במצב ידני
 באפשרותך להתאים אישית את הגדרות הזמן והלחץ. במצב תכנות באפשרותך
 לבחור אחת משש תוכניות אוטומטיות המעניקות טיפול לפרק זמן מוגדר ולאחר מכן
 מעבירות את המערכת למצב "שינה" (ללא כל טיפול) למשך זמן מוגדר, באופן מתמשך, בהגדרת לחץ
 מפציפית (עיין ברשימה של תכניות זמניות להלן). בהפעלה היחידה פועלת אוטומטית במצב ידני.

מצב ידני:

<p>כוון את הזמן במרווחים של חמש דקות באמצעות לחיצה על הלחצנים +/-.</p>	 
<p>כוון את הלחץ באמצעות לחיצה על לחצן הלחץ. ניתן לבחור מתוך 4 הגדרות לחץ: ללא לחץ, לחץ נמוך (5-15 mmHg), לחץ בינוני (5-50 mmHg), לחץ גבוה (5-75 mmHg).</p>	

מצב תכנות:

<p>לחץ על לחצן התכנות כדי להיכנס למצב תכנות. במצב תכנות, היחידה תפעל ללא הרף בהתאם לתוכנית שנבחרה. יהיה עליך להוסיף קרח ומים כפי שצוין קודם בשלב 2.</p>	
<p>ניתן לבחור מבין התוכניות הבאות: (לחץ על לחצן התכנות על מנת לדפדף בין התוכניות הזמניות).</p> <p>תוכנית 1: 30 דקות פעולה, 30 דקות שינה. ללא לחץ. תוכנית 2: 30 דקות פעולה, 30 דקות שינה. לחץ נמוך. תוכנית 3: 30 דקות פעולה, 30 דקות שינה. לחץ בינוני. תוכנית 4: 30 דקות פעולה, 60 דקות שינה. ללא לחץ. תוכנית 5: 30 דקות פעולה, 60 דקות שינה. לחץ נמוך. תוכנית 6: 30 דקות פעולה, 60 דקות שינה. לחץ בינוני. תוכנית d: מצב ניקוז. עיין בעמוד 5 במדריך זה לקבלת פרטים.</p>	

10 לחץ על הלחצן play/pause (הפעלה/הפסקה) על מנת להתחיל את הטיפול במערכת Game Ready בעלת טכנולוגיית ACCEL. לחץ על הלחצן play/pause (הפעלה/הפסקה) מתי שתראה
 להפסיק את הטיפול.

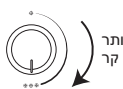

11 כוון את טמפרטורת היעד (המוצגת בחלון טמפרטורת היעד) באמצעות סיבוב הכפתור. לטיפול הקר ביותר, סובב את הכפתור
 בכיוון השעון לעבר שלושה פתיתי שלג. לטיפול החם ביותר,
 סובב את הכפתור נגד כיוון השעון לעבר פתית שלג אחד.

12 הוסף קרח ומים במידת הצורך, כמצוין בשלב 2, על מנת לשמור על טמפרטורת היעד.

- כאשר תסיים את השימוש היומי שלך במערכת:
- נתק את המתאם AC ואת צינור המחבר מיחידת הבקרה.
- לחץ על לחצן שחרור הדפון על מנת לפתוח את מכל הקרח.
- שפוך בזהירות את הקרח ואת המים.
- נגב שאריות מים.
- אחסן את יחידת הבקרה כאשר המכסה פתוח לגמרי על מנת לאפשר לפנים היחידה להתייבש ולשמור על השלמות של איטום המכל. אחסן את יחידת הבקרה בתיק הנשיאה או במקום בטוח אחר. זכור שיחידת הבקרה GRPro 2.1 היא פריט ציוד יקר ושיש לטפל בה בזהירות רבה, כמו במחשב נייד.

תנאי הטמפרטורה באחסון: 1°C - 50°C
 לחות יחסית: 10% - 95% ללא עיבוי

זהירות: אין לאחסן במקום קר או חם מאוד (מתחת ל-1°C או מעל ל-50°C). אין להשאיר במכונת חמה או קפואה. אין להשאיר את יחידת הבקרה באור שמש ישיר. הקרניים האולטרה סגולות (UV) עלולות להזיק ליחידת הבקרה או לפגוע בצבע שלה.

ניקוי

המערכת

לפי הצורך, ניתן לשטוף את המערכת (יחידת הבקרה, הצינורות והכיסויים) בתערובת של איזופרופיל אלכוהול ומים, ולהפעילה ללא דחיסה ("Off"). לאחר מכן יש להפעיל את יחידת הבקרה באמצעות מים נקיים בלבד וללא דחיסה ("Off").

יחידת הבקרה

ניתן לנקות את החלק החיצוני של יחידת הבקרה ואת החלקים הפנימיים הגלויים לעין של המכל עם מטלית רכה ועם אחד מחומרי הניקוי הבאים:

- חומר ניקוי עדין
- אלכוהול איזופרופילי 70%
- נוזל ניקוי Antifect® FF
- מגבונים Mikrozid® Sensitive Wipes
- אמוניום רבעוני (כגון Virex® – שניתן לרוב למצוא רק בשימוש רפואי)
- Cavicide®

הליך:

- מלא אחר הוראות היצרן של חומר הניקוי שבחרת והקפד על אמצעי הזהירות של המוצר.
- פזר את חומר הניקוי שבחרת על מטלית רכה ונגב את כל המשטחים של יחידת הבקרה.
- הנח ליחידת הבקרה להתייבש היטב בטרם תאחסן אותה בתיק.
- יש לנקות את יחידת הבקרה על פי הצורך.

אין להשתמש:

- בחומרי חיטוי על בסיס פנולי (כגון Amphyli® – שנמצא לרוב רק בשימוש רפואי).
- בחומרי ניקוי על בסיס חומר ממש לניקוי של יחידת הבקרה. הדבר עלול להרוס את החומרים הפלסטיים ובייא לביטול האחריות.
- בחומרים שוחקים לניקוי יחידת הבקרה. הדבר עלול להרוס את החומרים הפלסטיים ובייא לביטול האחריות.

זהירות: יחידת הבקרה אינה עמידה בפני מים. אין להתיז כל נוזל ישירות על יחידת הבקרה, לטבול את יחידת הבקרה בנוזל, או לאפשר לכל נוזל להצטבר על פני הפאנל הקדמי של יחידת הבקרה.

צינור מחבר

ניתן לנקות את פני צינור המחבר באמצעות מטלית רכה ואחד מן הדברים הבאים:

- חומר ניקוי עדין Steri-Fab®
- נוזל ניקוי Antifect® FF
- מגבונים Mikrozid® Sensitive Wipes
- אלכוהול איזופרופילי 70%
- או לא ממליצים להשתמש באמוניום רבעוני (כגון Virex®) או ב-Cavicide®.

אין להשתמש:

- בחומרי חיטוי על בסיס פנולי (כגון Amphy®) – שנמצא לרוב רק בשימוש רפואי).
- בחומרי ניקוי כלשהם המבוססים על חומר ממש. הדבר עלול להרוס את החומרים הפלסטיים ויביא לביטול האחריות.
- בחומרים שוחקים. הדבר עלול להרוס את החומרים הפלסטיים ויביא לביטול האחריות.
- בחומרי סיכה כלשהם המבוססים על נפט. הדבר עלול להרוס את טבעות ה-O ויביא לביטול האחריות. אם יש צורך בחומר סיכה, מומלץ להשתמש בתרסיס סיליקון.

כיסויים

הסר בעדינות את מחליף החום מהשרוול. רחץ ידנית את השרוול במים קרים, באמצעות חומר ניקוי עדין או סבון אנטי בקטריאלי. אין להשתמש במרכז בדים. תלה לייבוש.

במקרה הצורך, ניתן לנקות את החלק החיצוני של מחליף החום באמצעות ניגוב עם מגבוני ניקוי מסחריים ללא מלבין או בידיים נקיות עם כמות קטנה מאוד של חומר ניקוי עדין או סבון אנטי בקטריאלי. אין לכבס במכונת כביסה.

עיי' במדריך השימוש בכיסוי המצורף לכיסויים השונים לקבלת מידע נוסף.

תיק נשיאה

יש לנקות את תיק הנשיאה באמצעות מטלית או מברשת רכות וחומר ניקוי עדין. אם רוצים, אפשר להשתמש לניקוי התיק ב-Febreze® או בחומר דומה. אם החלק החיצוני של תיק הנשיאה מזדהם על ידי חומר ביולוגי, ניתן להשתמש ב-Steri-Fab® לחיטוי התיק.

חשוב לבדוק כל מוצר על חלק קטן של התיק על מנת לוודא שהוא לא יגרום לנזק.

הערה: על מנת להפעיל את מערכת ה-GRPro 2.1, אין צורך להוציאה מתיק הנשיאה. יש פשוט לפתוח את הרוכסן של התא הראשי בתיק ואת הפאנל בקצה. מלא את המכל בקרח ובמים. חבר את צינור המחבר ואת המתאם AC לפאנל שבקצה יחידת הבקרה, ולאחר מכן חבר את המתאם AC לשקע חשמל.

תחזוקה

יש לבדוק, לנקות, ו/או להחליף את מסנן המכל על פי הצורך.

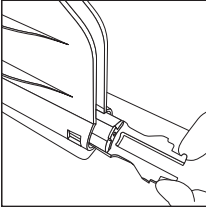

3 החלק החוצה את המסנן.

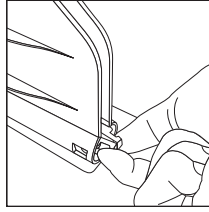

2 באמצעות שתי אצבעות, אחוז ולחץ על שני הזיזים הבולטים.

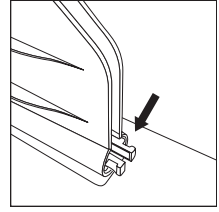

1 אתר את המסנן שבתוך מכל הקרח.

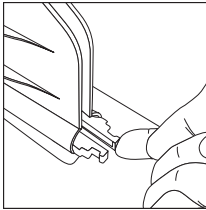

6 ניתן להרגיש ולשמוע נקישה כאשר המסנן נכנס חזרה למקומו.

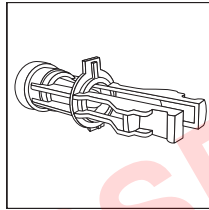

5 על מנת להחליף את המסנן, או להתקין מסנן חדש, יש לוודא תחילה שהמסנן פונה לכיוונים הנכונים כאשר לשונית הפלסטיק פונה כלפי מעלה. אם המסנן אינו מוצב בכיוון הנכון, הלשונית הבולטת תמנע מהמסנן מלהחליק בחזרה למקומו.

4 שטוף את הלכלוך מהמסנן וודא שאין סימנים ברורים לנזק.

אם יש לך שאלות או שברצונך להזמין מסנן חדש, התקשר בארה"ב לשירות הלקוחות של Game Ready בטלפון 1.888.426.3732 (+1.510.868.2100); מחוץ לארה"ב יש להתקשר למפיץ המקומי.

מלבד תחזוקת מסנן המכל, המשתמש אינו צריך לבצע כל פעולת תחזוקה או שינוי במוצרו. אם יהיה צורך לתת שירות למערכת GRPro 2.1, התקשר בארה"ב לשירות הלקוחות של Game Ready במספר 1.888.426.3732 (+1.510.868.2100); מחוץ לארה"ב, התקשר למפיץ המקומי.

ניתן להשתמש ביחידת הבקרה של GRPro 2.1 עם כל אחד מן האביזרים הבאים:

- כיסוי Game Ready כלשהו תוך שימוש במחילפי חום מסדרת ATX (כיסויים מתוצרת אחרת אינם מתאימים למערכת זו)
- ספק כוח המסופק על ידי Game Ready מתוצרת קבוצת FSP Group, Inc. דגם FSP 030-RCAM וכולל חשמל המאושר לשימוש בבתי חולים או ספק כוח מדגם Mega MDM-030-A120-5396
- צינור מחבר המסופק על ידי Game Ready
- תיק נשיאה של Game Ready
- מתאם מצב ניקוז של Game Ready

ה ת ו ו י ו ת ל ש י מ ו ש

- **זהירות: החוק הפדרלי בארה"ב מגביל את המכשיר הזה למכירה על ידי או באמצעות הזמנה מאיש רפואה מקצועי מוסמך.**
- יש להקפיד על מילוי המלצות הטיפול שקיבלת מאיש הצוות הרפואי המטפל כך בנוגע למשך השימוש במכשיר ולתדירותו.

מערכת GRPro 2.1 משלבת טיפולים בקור ובלחץ. היא מיועדת לטיפול בפצעים בתר ניתוחיים ובפצעים חריפים (אקוטיים) להפחתת בצקת, נפיחות, וכאב שעבורם קיימת התוויה למתן טיפול בקור ובלחץ. היא מיועדת לשימוש על ידי או בהוראה של איש רפואה מקצועי מוסמך במסגרת של בית חולים, מרפאת חוץ, ואתר לאימוני ספורט, או בבית.

ה ת ו ו י ו ת נ ג ד

חשוב: קרא את המדריך למשתמש בכיסוי להבנת התוויות נגד ואזהרות ספציפיות.

- **אין לבצע טיפול בלחץ תוך שימוש במערכת Game Ready או בכל מכשיר לטיפול בלחץ במטופלים:**
- המצויים בשלבים החריפים (אקוטיים) של דלקת ורידים באזור הנגוע.
- הסובלים באותו זמן מסימנים רפואיים המצביעים על טרומבוזת בורידים העמוקים באזור הנגוע.
- הסובלים מטרשת עורקים משמעותית או ממחלה איסכמית בכלי הדם באזור הנגוע.
- שנמצאו אצלם גורמי סיכון משמעותיים כלשהם או שנמצאו אצלם הזמן סימנים קליניים של תסחיף (כגון תסחיף ריאתי, אוטם מוחי, פרפור פרזודורים, דלקת פנים הלב, אוטם שריר הלב, או פלאק סחיפי אתרומטי).
- שסובלים מבעיה רפואית שבגללה לא רצוי להגביר את ההחזר הווריד או הלימפתי בגפה הנגועה (לדוגמה, קרצינומה).
- הסובלים מהיפרטוניה מתדרדרת באזור הנגוע.
- **אין להשתמש בקריותרפיה (טיפול בהקפאה) תוך שימוש במערכת Game Ready או בכל מכשיר קריותרפיה אחר בקרב מטופלים:**
- הסובלים מהפרעה משמעותית בכלי הדם באזור הנגוע (כגון כתוצאה מכוויית קור קודמת, מסוכרת, מטרשת העורקים או מאיסכמיה).
- הסובלים מדיסקרזיה המטולוגית המשפיעה על קרישות הדם (כגון המוגלובין בשתן קר ועויתי, קריוגלובולינימיה, אנמיה חרמשית, אגלוטינין קר נסיובי).

אזהרות

- יש להקפיד על מילוי המלצות הטיפול שקיבלת מאיש הצוות הרפואי המטפל בך בנוגע למשך השימוש במכשיר ולתדירותו.
- הצבה לא נכונה או שימוש ארוך מדי במערכת Game Ready עלולים לגרום נזק לרקמות.
- יש לנקוט משנה זהירות בפרק הזמן הבתר-ניתוחי המידי, בפרט כל עוד לא פגה ההרדמה או אם נלקחה תרופה כלשהי שעלולה להשפיע על תחושת הכאב. יש לבדוק לעתים קרובות את העור באזור המטופל ולהשתמש בטווח טמפרטורה בינוני-גבוה (חם יותר) או להגדיל את פרק הזמן בין הטיפולים, לפי הצורך.
- מומלץ בכל המטופלים להניח את הכיסוי על שכבת בגדים אחת כדי לחצוץ בינו לבין העור.
- במהלך הטיפול, על המטופלים לבצע ניטור של העור באזור המטופל, את האזור סביבו ואת האצבעות בקצות הגפיים המטופלים (אם הדבר רלוונטי) כדי לאתר כוויות, גירוד, נפיחות מוגברת, או כאבים כלשהם. אם מוצאים סימן מהסימנים האלה, או מופיעים שינויים כלשהם בעור (כגון שלפוחיות, אדמומית מוגברת, שינוי צבע, או שינויים ניכרים אחרים בעור), על המטופלים להפסיק את השימוש במכשיר ולהיוועץ ברופא.
- הכיסויים של Game Ready אינם סטריליים; אין להניח אותם ישירות על פצעים פתוחים, דלקות, פריחות, זיהומים, או תפרים. ניתן להניח את הכיסוי על גבי בגדים או חבישות.
- ניתן להשיג את הכיסויים של Game Ready במספר תצורות אך הם לא מיועדים לכל השימושים הפיזיולוגיים האפשריים. לדוגמה, כיסוי הקרסול לא נועד לשימוש על הבהונות וכיסוי הגב לא נועד לשימוש באזור הבטן.

יש לבצע טיפול בלחץ עם מערכת Game Ready אך ורק תחת פיקוחו של איש צוות רפואי מוסמך במטופלים:

- הסובלים מפצע פתוח באזור הנגוע (יש לחבש את הפצע לפני השימוש ב-Game Ready).
- הסובלים משבר חריף (אקוטי), לא יציב (שלא טופל) באזור הנגוע.
- שהם ילדים מתחת לגיל 18 או מטופלים הסובלים מליקויים קוגניטיביים או ממחסומים בתקשורת, בין שהם זמניים (בגלל תרופה) או קבועים.
- הסובלים מאי ספיקת לב או מאי ספיקת לב מוגדש (עם בצקת נלווית בגפיים או בריאות).
- הסובלים ממחלת עור מקומית ולא יציבה (כגון דלקת עור, קשירת וריד, נמק, או שתל עור חדש) באזור הנגוע.
- הסובלים מוורדת או מזיהום פעיל אחר באזור הנגוע.

יש לבצע טיפול בהקפאה (קריותרפיה) עם מערכת Game Ready אך ורק תחת פיקוחו של איש צוות רפואי מוסמך במטופלים:

- הסובלים ממחלת ריניו או מרגישות יתר לקור (אורטיקריה קרה).
- הסובלים מלחץ דם גבוה או מלחץ דם נמוך במיוחד.
- הסובלים מסוכרת.
- הסובלים מהפרעה במחזור הדם המקומי או מהפרעה נוירולוגית (כולל שיתוק או הפרעה מקומית כתוצאה מניתוחים חוזרים ונשנים) באזור הנגוע.
- הסובלים ממחלת עור מקומית ולא יציבה (כגון דלקת עור, קשירת וריד, נמק, או שתל עור חדש) באזור הנגוע.
- הסובלים מדלקת מפרקים שיגרנית באזור הנגוע.
- שהם ילדים מתחת לגיל 18 או מטופלים הסובלים מליקויים קוגניטיביים או ממחסומים בתקשורת, בין שהם זמניים (בגלל תרופה) או קבועים.

אזהרה: בהתאם להצעה 65 במדינת קליפורניה נוספה האזהרה הבאה: מוצר זה מכיל חומרים כימיים המוכרים במדינת קליפורניה כמסרטנים וכגורמים למומים מולדים או לפגיעה כלשהי במערכת הרבייה.

כללי זהירות

- על מנת להימנע מסכנת התחשמלות, אין להסיר פאנל כלשהו מיחידת הבקרה. פתיחת המארז תגרום לביטול האחריות על Game Ready. לקבלת כל סוגי השירות והתיקונים, התקשר בארה"ב לשירות הלקוחות של Game Ready במספר 1.888.426.3732 (+1.510.868.2100); מחוץ לארה"ב, התקשר למפיץ המקומי.
- על מנת למנוע סכנת התחשמלות, יש לכבות תמיד את המערכת ולנתק את כבל החשמל מהשקע כאשר היא לא נמצאת בשימוש או לפני הוספה או הוצאה של קרח ומים.
- אין להשתמש בכל מתאם AC מלבד זה שסופק על ידי Game Ready. השימוש במתאמים אחרים עלול להסתיים בהתחשמלות ויביא לביטול האחריות על Game Ready.
- על מנת למנוע גרימת נזק למוצר, אין להפעיל את המערכת כשהיא ריקה ממים.
- על מנת למנוע התחשמלות, תפקוד לקוי של המוצר או נזק, לעולם אין להפעיל את המערכת עם חוטי חשמל או צינורות מחבר פגומים, או עם ליקוי מכני אחר, או בכל מקרה שהמערכת אינה מתפקדת באופן מלא.
- על מנת למנוע נזק פוטנציאלי למוצר, אין לשפוך מים חמים לתוך מכל הקרח. המערכת לא מיועדת לתפקוד, וגם לא נבחנה, עם מים חמים.
- אין להשתמש בדבר מלבד קרח ומים במכל הקרח.
- על מנת למנוע נזק למוצר, אין להרים את יחידת הבקרה מהמכסה. יש לאחוז ביחידת הבקרה רק באמצעות הידית.
- על מנת למנוע נזק פוטנציאלי למוצר, אין להשתמש במערכת Game Ready עם כיסויים מתוצרת אחרת.
- על מנת למנוע נזק למוצר, אין להפעיל את יחידת הבקרה בלי שמוצמד אליה צינור מחבר.
- על מנת למנוע מקרי פציעה, יש להיזהר ממעידה על כבלי החשמל של המערכת ועל צינור המחבר.
- בעת השימוש יש לוודא שהצינורות והכבלים מחוברים כדרוש. יש לאחסן את הצינורות והכבלים בעת שלא נעשה בהם שימוש כדי למנוע סכנת חנק.
- יש להרחיק את המערכת, כולל הצינורות והכבלים, מילדים וחיות מחמד.
- יש להיזהר בעת השימוש בחלקים קטנים כדי למנוע ככל הניתן את בליעתם או שאיפתם.
- יחידת הבקרה של GRPro 2.1 היא מכשיר רפואי טכני. על מנת למנוע פגיעה במוצר, יש לטפל בו באותה מידת זהירות שמטפלים במחשב נייד. אין להפיל אותה, לבעוט בה או לפגוע בה שלא לצורך בכל דרך אחרת. פגיעה מעין זאת תגרום לביטול כל האחריות על Game Ready. אין להניח את המתאם AC או את המארז הסוללה בתוך מכל הקרח לצורך אחסון או הובלה.

- סמל זה על יחידת הבקרה או על האריזה שלה משמעו שאסור להשליך מוצר זה ביחד עם האשפה הביתית. כדי לדעת היכן להשליך את הפסולת החשמלית והאלקטרונית שלך, יש ליצור קשר עם שירות פינוי האשפה של העיר/רשות מקומית שלך או ליצור קשר עם Game Ready לקבלת סיוע.
- אין דרישות מיוחדות לגבי הדרך להשלכת הכיסויים.



מפרט

- מידות: 16.25" אורך x 7.75" רוחב x 9.25" גובה (413 x 235 x 97 מ"מ), לא כולל את תיק הנשיאה
- משקל: 3.3 ק"ג ריק, בערך 8.2 ק"ג מלא בקרח ומים
- רמת לחץ: מחזור החל מ-5 mm Hg ועד 75 mm Hg
- מתח AC: 1.6 A, 50-60 Hz, 100-240 V~
- מתח DC כניסה: 12 V/2.5 A
- טמפרטורת ההפעלה המקסימלית של הציוד היא בין 1°C-40°C.
- הגובה המקסימלי לתפעול הציוד הוא 3,000 מטר.
- משך חיי השירות הצפוי של יחידת הבקרה הוא 5 שנים. משך חיי השירות הצפוי של החלקים והאביזרים המסופקים עם יחידת הבקרה הוא שנתיים.

הגנה מפני התחשמלות:

מערכת 2.1 GRPro נמצאת בקטגוריה 1 (הגנת הארקה) כאשר היא מחוברת לספק כוח מדגם FSP 030-RCAM מתוצרת FSP Group, Inc., וקטגוריה 2 בעת שהיא מחוברת לספק כוח מדגם Mega MDM-030-A120-5396.

ספק הכוח מדגם MDM-030-A120-5396 מיועד לשימוש ביתי. ספק הכוח מדגם FSP 030-RCAM לא מיועד לשימוש ביתי.

הגנה מפני חדירת מים מזיקה:

מוצר זה מעניק הגנה רגילה מפני חדירת מים. כאשר המכשיר מחובר לספק כוח מדגם MDM-030-A120-5396, הוא מסווג בדירוג IP22, דירוג המהווה הגנה נגד חדירת מים.

סיווג רמת זיהום:

מוצר זה מסווג כרמת זיהום 2.

רמת הבטיחות בנוכחותם של סמי הרדמה דליקים או חמצן:

אינו מתאים לשימוש בסביבה של חמצן מעושר או בנוכחותם של חומרי הרדמה דליקים.

הפרעות אלקטרומגנטיות:

מוצר זה נבדק ונמצא שהוא עומד בהגבלות עבור מכשירים רפואיים לפי תקן IEC 60601-1-2:2007 ו-IEC 60601-1-2:2014. הגבלות אלה נועדו להעניק הגנה סבירה מפני הפרעות מזיקות במתקן רפואי טיפוס.

ציוד זה מפיק, משתמש ויכול להקרין אנרגיית תדר רדיו ואם אין הוא מותקן ולא נעשה בו שימוש בהתאם להוראות, הוא עלול לגרום להפרעות מזיקות למכשירים אחרים בסביבה. עם זאת, אין כל ערובה שההפרעות לא יקרו במתקן מסוים.

אם ציוד זה גורם להפרעות מזיקות למכשירים אחרים, דבר שניתן לקבוע באמצעות כיבוי והדלקה של הציוד, כדאי למשתמש לנסות לתקן את ההפרעה באחת או יותר מן הדרכים הבאות:

- מקם מחדש או שנה את הכיוון של המכשיר הקולט.
- הגדל את מרחק הפרדה בין המכשירים. חבר את המכשיר לשקע במעגל חשמלי שונה מזה שאליו מחובר המכשיר האחר.
- התייעץ עם היצרן או עם טכנאי השטח לקבלת עזרה.

המכשיר מיועד לשימוש במרכזים אורתופדיים, מרפאות טיפוליות, מתקנים לאימוני ספורט, בתי חולים, מוסדות סיעודיים, מרכזים רפואיים ובתי מטופלים. אין להשתמש במכשיר בסביבה שבה יש הפרעה אלקטרומגנטית חזקה.

במקרה שבו חלה ירידה בביצועי המכשיר או שחיקה בגלל הפרעה אלקטרומגנטית, המוצר צפוי להמשיך לפעול בצורה בטוחה.

אין להשתמש במכשיר במרחק הקטן מ-30 ס"מ מצידו נישא ונייד כלשהו לתקשורת בתדר רדיו.

מידע בנוגע לתאימות אלקטרומגנטית בהתאם ל-IEC/EN 60601-1-2

טבלה 1 לפליטות

הדרכה והצהרת יצרן - פליטות אלקטרומגנטיות		
המכשיר GRPro 2.1 מיועד לשימוש בסביבה אלקטרומגנטית כמפורט להלן. על המשתמש או הצרכן של GRPro 2.1 לוודא שמשתמשים במכשיר בסביבה כזאת.		
סביבה אלקטרומגנטית - הדרכה	תאימות	בדיקת פליטות
המכשיר GRPro 2.1 עושה שימוש באנרגיית RF רק לתפקוד הפנימי שלו. לכן, פליטות ה-RF שלו נמוכות מאוד וקרוב לוודאי שלא יגרמו לכל הפרעה בציד אלקטרוני סמוך.	קבוצה 1	פליטות RF CISPR 11
המכשיר GRPro 2.1 מתאים לשימוש בכל המוסדות, כולל מוסדות ביתיים וכאלה המחוברים ישירות לרשת החשמל הציבורית במתח נמוך המספקת חשמל לבניינים המשמשים לצרכים ביתיים.	סוג B	פליטות RF CISPR 11
	סוג A	פליטות הרמוניות IEC 61000-3-2
	עומד בדרישות	תנודות מתה/פליטות רטט IEC 61000-3-3

טבלה 2 עבור חסינות אלקטרומגנטית ארעית

הדרכה והצהרת יצרן - חסינות אלקטרומגנטית			
המכשיר GRPro 2.1 מיועד לשימוש בסביבה אלקטרומגנטית כמפורט להלן. על המשתמש או הצרכן של GRPro 2.1 לוודא שמשתמשים במכשיר בסביבה כזאת.			
בדיקת חסינות	רמת בדיקה IEC 60601	רמת עמידה בדרישות	סביבה אלקטרומגנטית - הדרכה
פריקה אלקטרוסטטית (ESD) IEC 61000-4-2	מגע 6 kV ± אוויר 8 kV ±	מגע 6 kV ± אוויר 8 kV ±	הרצפות אמורות להיות מעץ, מבטון או מאריחי קרמיקה. אם הרצפות מכוסות בחומר סינתטי, הלחות היחסית אמורה להיות לפחות 30%.
התפרצות חשמלית מהירה/ארעית IEC 61000-4-4	2 kV ± עבור קווי אספקת מתח 1 kV ± עבור קווי כוח/הספק	2 kV ± עבור קווי אספקת מתח 1 kV ± עבור קווי כוח/הספק	איכות רשת החשמל אמורה להיות זהה לזו של סביבה טיפוסית מסחרית או בבית חולים.
נחשול IEC 61000-4-5	1 kV ± קו(נים) לקו(נים) 2 kV ± קו(נים) לאדמה	1 kV ± קו(נים) לקו(נים) 2 kV ± קו(נים) לאדמה	איכות רשת החשמל אמורה להיות זהה לזו של סביבה טיפוסית מסחרית או בבית חולים.
מפלי מתח, הפרעות קצר וגם וריאציות מתח בקווי הקלט של אספקת החשמל IEC 61000-4-11	5% > U_T (95% < מפל ב- U_T) עבור 0.5 מחזור 40% U_T (60% מפל ב- U_T) עבור 5 מחזורים 70% U_T (30% מפל ב- U_T) עבור 25 מחזורים 5% > U_T (95% < מפל ב- U_T) עבור 5 ש'	5% > U_T (95% < מפל ב- U_T) עבור 0.5 מחזור 40% U_T (60% מפל ב- U_T) עבור 5 מחזורים 70% U_T (30% מפל ב- U_T) עבור 25 מחזורים 5% > U_T (95% < מפל ב- U_T) עבור 5 ש'	איכות רשת החשמל אמורה להיות זהה לזו של סביבה טיפוסית מסחרית או בבית חולים. אם המשתמש במכשיר GRPro 2.1 מבקש הפעלה רציפה במהלך הפרעות ברשת החשמל, מומלץ להפעיל את ה-GRPro 2.1 ממקור מתח ללא הפרעות או מסוללה.
שדה מגנטי של תדר רשת החשמל (50/60 Hz) IEC 61000-4-8	3 A/m	3 A/m	השדה המגנטי של תדר רשת החשמל אמור להיות ברמות אופייניות למקום טיפוסית בסביבה טיפוסית מסחרית או של בית חולים.
הערה: U_T הוא המתח AC של רשת החשמל לפני יישום רמות הבדיקה.			

טבלה 3 עבור חסינות אלקטרומגנטית RF

הדרכה והצהרת יצרן - חסינות אלקטרומגנטית			
המכשיר GRPro 2.1 מיועד לשימוש בסביבה אלקטרומגנטית כמפורט להלן. על המשתמש או הצרכן של GRPro 2.1 לוודא שמשתמשים במכשיר בסביבה כזאת.			
סביבה אלקטרומגנטית - הדרכה	רמת עמידה בדרישות	רמת בדיקה IEC 60601	בדיקת חסינות
<p>אין להשתמש בציוד תקשורת RF נייד או נישא בקרבת חלק כלשהו של המכשיר GRPro 2.1, כולל חוטי חשמל, במרחק קטן ממרחק ההפרדה המומלץ שמחושב מהמשוואה הרלוונטית לתדר של המשדר.</p> <p>מרחק הפרדה מומלץ $80 \text{ MHz} \leq d \leq 800 \text{ MHz}$</p> <p>$80 \text{ MHz} \leq d \leq 800 \text{ MHz}$ $d = 1.2 \sqrt{P}$ $2.5 \text{ GHz} \leq d \leq 800 \text{ MHz}$ $d = 2.3 \sqrt{P}$</p> <p>כאשר P הוא דירוג עוצמת ההספק המקסימלית של המשדר בוואט (W) בהתאם ליצרן המשדר d- הוא מרחק ההפרדה המומלץ במטרים (m).</p> <p>עוצמת השדה ממשדרי RF מקובעים, כפי שנקבעה על פי סקר אלקטרומגנטיות באתר, אמורה להיות פחות מרמת העמידה בדרישות בכל תחום תדרים. הפרעות יכולות לקרות בסביבה של ציוד המסומן באמצעות הסמל הבא:</p> 	<p>3 Vrms</p> <p>3 V/m</p>	<p>3 Vrms 80 MHz עד 150 kHz</p> <p>3 V/m 2.5 GHz עד 80 MHz</p>	<p>RF שבוע IEC 61000-4-6</p> <p>RF שהוקרן IEC 61000-4-3</p>
<p>הערה 1: ב-80 MHz עד 800 MHz, תחום התדרים הגבוה יותר הוא הקובע.</p> <p>הערה 2: קווים מנחים אלו לא ישימים בהכרח לכל המצבים. הפצה אלקטרומגנטית מושפעת מהספיגה וההשתקפיות של מבנים, חפצים ובני אדם.</p>			
<p>• עוצמות שדה ממשדריים קבועים, כגון תחנות בסיס של מערכות קשר רדיו (סלולריות/אלחוטיות) ומכשירי רדיו ניידים יבשתיים, מכשירי רדיו לחובבים, שידורי רדיו בתדרי AM ו-FM ושידורי טלוויזיה, לא ניתנת לחיזוי באופן תיאורטי בצורה מדויקת. כדי להעריך את הסביבה האלקטרומגנטית עקב משדרי RF קבועים, יש לשקול עריכת סקר אתר אלקטרומגנטי. אם עוצמת השדה הנמדדת במיקום שבו ה-GRPro 2.1 נמצא בשימוש עולה על רמת תאימות ה-RF לעיל, יש לבדוק את ה-GRPro 2.1 כדי לוודא הפעלה נורמלית. אם נצפים ביצועים חריגים, ייתכן שיהיה צורך באמצעים נוספים, כגון שינוי כיוון או שינוי מיקום של ה-GRPro 2.1.</p> <p>* מעל לתחום התדרים 150 kHz עד 80 MHz, עוצמות השדה אמורות להיות פחות מ-3 V/m.</p>			

מרחקי הפרדה מומלצים בין ציוד לתקשורת RF ניידת וסלולרית ובין ה-GRPRO 2.1

המכשיר GRPro 2.1 מיועד לשימוש בסביבה אלקטרומגנטית שבה ניתן לשלוט על הפרעות RF מוקרנות. הלקוח או המשתמש במכשיר GRPro 2.1 יכול לסייע במניעת הפרעה אלקטרומגנטית על ידי שמירה על מרחק מינימלי בין ציוד תקשורת ה-RF הניידת והסלולרית (משדרים) ובין ה-GRPro 2.1, בהתאם להמלצות להלן, לפי עוצמת ההספק המרבית של ציוד התקשורת.

מרחק הפרדה לפי תדר המשדר			עוצמת הספק מרבית מדורגת של משדר W
2.5 GHz עד 800 MHz $d = 2.3 \sqrt{P}$	800 MHz עד 80 MHz $d = 1.2 \sqrt{P}$	80 MHz עד 150 kHz $d = 1.2 \sqrt{P}$	
0.23	0.12	0.12	0.01
0.73	0.38	0.38	0.1
2.3	1.2	1.2	1
7.3	3.8	3.8	10
23	12	12	100

עבור משדרים המדורגים בעוצמת הספק מרבית שאינה רשומה לעיל, מרחק הפרדה המומלץ d במטרים (m) ניתן להערכה באמצעות המשוואה החלה על תדר המשדר, כאשר P הוא דירוג עוצמת הפלט המרבי של המשדר בואט (W) בהתאם ליצרן המשדר.

הערה 1: ב-80 MHz עד 800 MHz, מרחק הפרדה עבור תחום התדרים הגבוה יותר הוא הקובע.

הערה 2: קווים מנחים אלו לא ישימים בהכרח לכל המצבים. הפצה אלקטרומגנטית מושפעת מהספיגה וההשתקפויות של מבנים, חפצים ובני אדם.

אזהרות:

ציוד רפואי חשמלי דורש אמצעי זהירות מיוחדים בנוגע לתאימות אלקטרומגנטית (EMC) ויש להתקינו ולהשתמש בו בהתאם לפרטי ה-EMC המסופקים במדריך למשתמש.

ציוד נייד וסלולרי לתקשורת בתדר רדיו (RF) יכול להשפיע על התפקוד של ציוד רפואי חשמלי.

מערכת ה-GRPro 2.1 אמורה לפעול במתח חשמל ממתאם ה-AC של FSP Group Inc. מדגם FSP 030-RCAM או מספק כוח מדגם Mega MDM-030-A120-5396 על מנת לעמוד בדרישות סעיף 6.1 ו-6.2 של IEC/EN 60601-1-2.

השימוש באביזרים, מתמרים וכבלי חשמל שאינם אלו המפורטים ונמכרים על ידי היצרן של מערכת ה-GRPro 2.1 בתור חלקי חילוף לרכיבים פנימיים עלול לגרום לפליטות מוגברות או לחסינות מופחתת של המערכת הרפואית החשמלית.

אין להשתמש במערכת ה-GRPro 2.1 בסמוך או על גבי ציוד אחר. אם יש צורך להשתמש במערכת בסמוך או על גבי ציוד אחר, יש להשגיח על מערכת ה-GRPro 2.1 על מנת לוודא שהיא פועלת כראוי בתצורה שבה ייעשה בה שימוש.

אזהרה: הביצועים היסודיים של מערכת ה-GRPro 2.1 הם:

מחזורי דחיסה פניאומטית:

גבוה: 5-75 mm Hg מחזורי

בינוני: 5-50 mm Hg מחזורי



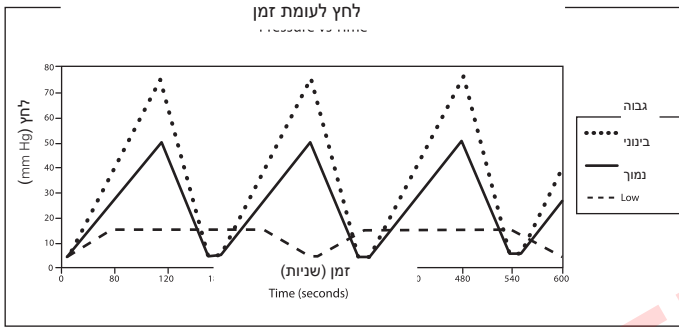

נמוך: 5-15 mm Hg מחזורי





ללא לחץ: יש לאוורר את הכיסוי בתנאים של האטמוספירה







טמפרטורת הקירור של מי הקרח הנעים במכשיר תהיה ניתנת להתאמה בין 1°C לבין 10°C כל עוד מוסיפים כמות מספקת של קרח למי הקרח שבמכל הקרח.

איתור תקלות

מה ניתן לעשות?	מה פירוש הדבר?	שגיאה
<ul style="list-style-type: none"> • הדבר קורה בדרך כלל אם מפעילים מחדש את המערכת כאשר מחובר אליה כיסוי מנופח. • נתק את הכיסוי, שטח אותו על מנת להוציא את האוויר שהצטבר בתוכו ונסה שוב. 	<p>חיישן לחץ אוויר: יחידת הבקרה איתרה בעיה בכיול מעגל לחץ האוויר בעת ההפעלה.</p>	 01
<ul style="list-style-type: none"> • נתק את הכיסוי מיחידת הבקרה. • כבה והפעל מחדש את יחידת הבקרה בלי כיסוי מחובר. • חבר מחדש את הכיסוי והמשך בטיפול. • אם הבעיה נמשכת, התקשר לשירות לקוחות. 	<p>שגיאת ניסוי עצמי - משאבת אוויר: יחידת הבקרה איתרה בעיה אלקטרונית במעגל לחץ האוויר בעת ההפעלה.</p>	 02
<ul style="list-style-type: none"> • על"ך לודא שאתה משתמש במחליפי חום מסדרת ATX. • שים לב שאם אתה משתמש בכיסיים חדשים, ייתכן שהמים במכל אזלו וזו הסיבה לתקלה. יש לודא שיש מספיק מים במכל על פי האינדיקציה בתווית קו המילוי. עיין בהוראות להכנת כיסוי לשימוש שלהלן. • יש לודא שמסנן מכל הקרח אינו סתום (עיין בהוראות התחזוקה של המסנן בעמוד 14). • יש לודא שאין פיתולים בכיסוי או בצינור המחבר. • כבה את יחידת הבקרה והפעל אותה מחדש. • נתק וחבר מחדש את הצינור מיחידת הבקרה ומחליסוי, ושים לב שנשמע קול מְקִישָׁה בשתי נקודות החיבור. • הכן את הכיסוי לשימוש באמצעות הפעולות הבאות: <ul style="list-style-type: none"> - בחר ב-"Off" (ללא לחץ). - חבר את הצינור ליחידה ולכיסוי. - פרוש את הכיסוי לצד או נמוך יותר מיחידת הבקרה (לא על גוף היחידה). - הפעל את המערכת למשך 2 דקות. • הכן את יחידת הבקרה לשימוש באמצעות הפעולות הבאות: <ul style="list-style-type: none"> - נתק את הצינור מיחידת הבקרה. - כעת, הבט על מקום חיבור הכיסוי על יחידת הבקרה. בשסתום העליון, דחף פנימה את הזיז הלבן עד שיהיה באותו גובה עם המחבר ממתכת. - יש לודא שהפתח בזיז אינו מכוסה במלואו. - לחץ להפעלה, והמים אמורים לקלוח מתוך השסתום. - הפעל מחדש את המערכת. 	<p>שאיבה יבשה: יחידת הבקרה איתרה שאיבה יבשה. על מנת למנוע נזק פוטנציאלי למשאבת הנוזלים, היחידה תפסיק את הטיפול.</p>	 04
<ul style="list-style-type: none"> • כבה את יחידת הבקרה והפעל אותה מחדש. • יש לודא שהכיסוי מחובר היטב. • אין לבצע תנועות פתאומיות במהלך הטיפול. שינוי מהיר בתנוחה עלול לגרום לשינוי מהיר בלחץ בתוך הכיסוי ולגרום לתקלה הזו. 	<p>לחץ יתר: הדבר מציין שיחידת הבקרה עברה את לחץ האוויר המבוקש.</p>	 06

מה ניתן לעשות?	מה פירוש הדבר?	שגיאה
<ul style="list-style-type: none"> יש לוודא שהכיסוי מחובר היטב. נסה להשתמש בכיסוי וצינור אחר כדי לבודד את הרכיב שגורם לתקלה. לדוגמה, תקלה שקורית עם כיסוי כתף אך לא עם כיסוי ברך יכולה להצביע על כך שכיסוי הכתף גורם לתקלה: לא יחידת הבקרה. אם אתה משתמש בשני צינורות, יש לוודא שמחוברים שני כיסויים. 	<p>תת לחץ: יחידת הבקרה אינה מצליחה להגיע ולחץ המקסימלי. דבר זה מציין לעיתים קרובות שקיימת דליפה ממעגל הדחיסה הפניאומטית, זה יכול להיות בצינור המחבר, בכיסוי או ביחידת הבקרה. הדבר יכול לקרות גם כתוצאה מבלאי במהדק הוו והלולאה בכיסוי.</p>	 07
<ul style="list-style-type: none"> כבה את יחידת הבקרה. אם נשאר אוויר בכיסוי, נתק את הכיסוי מצינור המחבר והוצא את האוויר מהכיסוי באופן ידני באמצעות לחיצה עליו. חבר מחדש את הצינור לכיסוי והנח מחדש את הכיסוי על הגוף. הפעל את יחידת הבקרה ולחץ על play/pause (הפעלה/הפסקה). יש לוודא שהכיסוי מחובר היטב לגוף. במידת האפשר, נסה להשתמש בכיסוי וצינור אחר כדי לבודד את הרכיב שגורם לתקלה. לדוגמה, תקלה שקורית עם כיסוי כתף אך לא עם כיסוי ברך יכולה להצביע על כך שכיסוי הכתף גורם לתקלה: לא יחידת הבקרה או כיסוי הברך. 	<p>תקלת דפלציה (ריקון אוויר): יחידת הבקרה גילתה שהכיסוי לא התרוקן כראוי מאוויר.</p>	 08
<ul style="list-style-type: none"> כבה את יחידת הבקרה והפעל אותה מחדש. הנח מחדש את הכיסוי, ובצע כהלכה את כל הוראות היישום המצורפות לכיסוי. נתק וחבר מחדש את הצינור מיחידת הבקרה ומהכיסוי, ושים לב לקול הנקישה הנשמע בחיבור שתי נקודות החיבור. אם הבעיה אינה נפתרת, כבה את יחידת הבקרה למשך 20 דקות (כדי לאפשר למשאבה להתקרר) לפני שתפעיל אותה מחדש לצורך בדיקה. 	<p>תקלת ביועני משאבה: יחידת הבקרה מצאה שייטכן שמשאבת הנוזלים עובדת חזק מדי. הדבר יכול לנבוע מקרר או לכלוך במעגל הנוזלים. על מנת למנוע נזק פוטנציאלי למשאבת הנוזלים, היחידה תפסיק את הטיפול.</p>	 09
<ul style="list-style-type: none"> עליך לוודא שאתה משתמש במחליפי חום מסדרת .ATX. בדוק את כל חיבורי הצינור. נתק וחבר מחדש את הכיסוי מצינור המחבר. ודא שיש מים במכל הקרח. יש לוודא שמסנן מכל הקרח אינו חסום. יש לוודא שאין פיתולים בכיסוי או בצינור המחבר. הנח מחדש את הכיסוי והדק אותו תוך שאתה מוודא שמילאת כהלכה אחר כל הוראות היישום המצורפות לכיסוי. כבה את יחידת הבקרה והפעל אותה מחדש. נתק וחבר מחדש את הצינור מיחידת הבקרה ומהכיסוי. 	<p>זרימה חלשה: יחידת הבקרה גילתה שמשוהו חוסם את זרימת המים.</p>	 10

זקוק לעזרה נוספת עם בעיה? התקשר בארה"ב לשירות הלקוחות של Game Ready במספר 1.888.426.3732 (+1.510.868.2100); מחוץ לארה"ב, התקשר למפיץ המקומי.

מה ניתן לעשות?	מה פירוש הדבר?	שגיאה
<ul style="list-style-type: none"> • כבה את יחידת הבקרה. • הפעל מחדש את יחידת הבקרה וחדש את הטיפול. • אם הבעיה נמשכת, התקשר לשירות לקוחות. 	<p>שגיאת בדיקה עצמית - מעגל הנוזלים: יחידת הבקרה איתרה בעיה אלקטרונית במעגל לחץ האוויר בעת ההפעלה.</p>	 
<ul style="list-style-type: none"> • יש לוודא שמפעלים את המערכת בטווח הטמפרטורה המומלץ - 1-40 °C ומאחסנים את המערכת בטווח הטמפרטורה המומלץ - 1-50 °C. • כבה את יחידת הבקרה. • מלא את יחידת הבקרה בקרח ומים על פי ההוראות בתווית שבתוך המכל. • הפעל מחדש את היחידה ולחץ על Play/Pause (הפעלה/הפסקה). • חזור על תהליך זה עד שלוש פעמים. • אם הבעיה נמשכת, התקשר לשירות לקוחות. 	<p>תקלת כיוול טמפרטורה: יחידת הבקרה גילתה תקלה יחידת הבקרה גילתה תקלה במעגל בקרת הטמפרטורה או שהיא פועלת מחוץ לטווח הטמפרטורה המומלץ (1-40 °C).</p>	 
<ul style="list-style-type: none"> • לחץ על לחצן ההפעלה. אם לא נדלקת נורית בצבע כתום או ירוק, יש לוודא שהמתאם AC מחובר לשקע חשמל תקין ושכל החיבורים מחוברים (בדוק את השקע עם מכשיר חשמלי אחר). • לחץ שוב על לחצן ההפעלה. אם יחידת הבקרה עדיין אינה נדלקת, התקשר לשירות לקוחות. 	<p>יחידת הבקרה אינה נדלקת:</p>	
<p>תווית קו המילוי שבתוך המכל מציינת יחס קרח/מים שיכול לסייע ליחידת הבקרה בהשגת הטמפרטורה שהגדרת באמצעות כפתור הטמפרטורה. אם מילאת את יחידת הבקרה בהתאם לתווית קו המילוי ובכל זאת אינך מסוגל להשיג את טמפרטורת היעד שהגדרת, נסה לבצע את הדברים הבאים:</p> <ul style="list-style-type: none"> • אם עדיין אינך מצליח להגיע לטמפרטורות חמות יותר, ודא שכפתור הטמפרטורה מסובב לשיא החום, השתמש בכפות קרח, והפחת את כמות המים במידת הצורך. • אם עדיין אינך מצליח להשיג טמפרטורות קרות יותר, יש לוודא שאתה משתמש במחליפי חום מסדרת ATX. יש לוודא שכפתור הטמפרטורה מסובב לקור מקסימלי ושהמכל מלא קרח, תוך חידוש הכמות לעיתים קרובות ובחישה בתוך המכל על מנת לשבור גושי קרח גדולים במידת הצורך. • יש לוודא שאין פיתולים בכיסוי או בצינור המחובר. הנח מחדש את הכיסוי, ובצע כהלכה את כל הוראות היישום המצורפות לכיסוי. לבסוף, אם עדיין אינך מצליח להגיע לטמפרטורה המבוקשת הקרה ביותר, יכול להיות שהוספת מים מעבר למה שמצוין בתווית קו המילוי תאפשר ליחידת הבקרה להגיע לטמפרטורות גבוהות יותר. על מנת להשיג זאת, אפשר להוסיף מים עד לקצה העליון של קו הקרח. זהירות: מילוי יתר של המכל כמתואר בפעולה האחרונה יגרום לבקרת הטמפרטורה במערכת לא לפעול ויחידת הבקרה תנהל את הטיפול במצב של "קור מלא". יש ליעוץ היטב באזהרות שבעמוד 16 על מנת לוודא שאתה נוקט את הפעולות הנכונות להפחתת הסיכון לפציעה למינימום. 	<p>יחידת הבקרה אינה מגיעה לטמפרטורת היעד, או שהטמפרטורה אינה יציבה:</p>	

אחריות היצרן

חברת CoolSystems ערבה לכך שיחידת הבקרה GRPro 2.1, אם נעשה בה שימוש נכון, תהיה נטולת פגמים בחומרים ובייצור למשך תקופה של שנתיים (2) מתאריך הרכישה של GRPro 2.1. אם יחידת הבקרה GRPro 2.1, הכפופה לאחריות מוגבלת זו, לא תתפקד במהלך תקופת האחריות מסיבות הכלולות באחריות מוגבלת זו, חברת CoolSystems, לפי בחירתה:

- תתקן את יחידת הבקרה GRPro 2.1 או
 - תחליף את יחידת הבקרה GRPro 2.1 ביחידת בקרה GRPro 2.1 אחרת.
- אחריות מוגבלת זו וכל אחריות המשתמעת ממנה שיחול עליה חוק המדינה חלה רק על הרוכש המקורי של יחידת הבקרה GRPRO 2.1 והן לא ניתנות להעברה.

היקף האחריות המוגבלת

אחריות מוגבלת זו אינה מכסה נזקים הנגרמים כתוצאה מגורמים חיצוניים, כולל, בין השאר, תאונה, שימוש שאינו בהתאם להוראות השימוש במוצר, שימוש לא נכון, רשלנות, שינוי או תיקון.

כיצד מקבלים שירות במסגרת האחריות

על מנת לקבל שירות במסגרת האחריות, התקשר בארה"ב לשירות הלקוחות של Game Ready במספר 1.888.426.3732 (+1.510.868.2100); מחוץ לארה"ב, התקשר למפיץ המקומי. אם אינך בטוח מיהו המפיץ המקומי, התקשר לשירות הלקוחות של Game Ready במספר +1.510.868.2100 ואנו נפנה אותך למפיץ שלנו. יהיה עליך לשלוח בחזרה את כרטיס רישום האחריות לחברת CoolSystems תוך שלושים (30) יום מתאריך הרכישה על מנת לעמוד בתנאי השירות שבאחריות. אם תעמוד בתנאי השירות שבמסגרת האחריות מחברת CoolSystems, תקבל בחזרה מספר RMA (אישור להחזרת סחורה). כאשר תחזיר את יחידת הבקרה GRPro 2.1 לחברת CoolSystems, יהיה עליך לציין את מספר ה-RMA בחלק החיצוני של החבילה. חברת CoolSystems לא תקבל בחזרה יחידות בקרה GRPro 2.1 בלי ציון מספר ה-RMA על החבילה. אם תחזיר את יחידת הבקרה GRPro 2.1 לחברת CoolSystems, יהיה עליך ליטול את הסיכון של נזק או אובדן במהלך המשלוח. עליך להשתמש באריזה המקורית או באריזה דומה. ייתכן שחברת CoolSystems תבקש ממך לאשר בכתב שאתה הרוכש המקורי של יחידת הבקרה GRPro 2.1. חברת CoolSystems רשאית לבחור האם להחליף או לתקן את יחידת הבקרה GRPro 2.1 במוצר חדש או מחדש. המוצר שיוחזר ייפוך לרכושה של חברת CoolSystems עם קבלתו. יש אחריות על יחידת הבקרה GRPro 2.1 החלופית בהתאם לאחריות בכתב זו והיא כפופה למגבלות הזמן ולהחרגות לפרק הזמן שנותר בתקופת האחריות המקורית. אחריות זו אינה ניתנת להעברה.

הגבלות והחרגות באחריות

אחריות זו באה במקום כל אחריות אחרת, במפורש או במשתמע, כולל, בין השאר, האחריות המשתמעת של סחירות והתאמה למטרה מסוימת. חברת COOLSYSTEMS אינה אחראית במפורש לדבר להוציא הדברים האמורים כאן. חברת COOLSYSTEMS מסירה מעליה כל אחריות אחרת, במפורש או במשתמע, כולל, בין השאר, האחריות המשתמעת של סחירות והתאמה למטרה מסוימת. בתחומי שיפוט מסוימים לא מתירים את ההחרגה של אחריות משתמעת כך שמגבלה זו אולי לא תחול עליך. כל אחריות במפורש או במשתמע מוגבלת בתקופתה לתקופת האחריות המוגבלת. לא תחול כל אחריות לאחר תקופה זו. בתחומי שיפוט מסוימים לא מתירים מגבלות על משך האחריות המשתמעת, כך שמגבלה זו אולי לא תחול עליך.

מגבלות חבות

האחריות של חברת COOLSYSTEMS בהתאם לאחריות זו, או כל אחריות אחרת, במפורש או במשתמע, מוגבלת לתיקון או החלפה, כאמור לעיל. סעדים אלו הם סעדים יחידים ובלעדיים בגין כל הפרה של האחריות. חברת COOLSYSTEMS אינה אחראית בגין נזקים ישירים, מיוחדים, משניים, או תוצאתיים כתוצאה מכל הפרה של האחריות או בהתאם לכל חוק אחר כולל, בין השאר, הפסד כספי, זמן דמימה, מוניטין, וכן נזק לציוד ולרכוש או החלפה שלהם. מספר תחומי שיפוט לא מתירים החרגה או הגבלה של נזקים משניים או תוצאתיים, כך שהמגבלות או ההחרגות הנ"ל אולי לא יחולו עליך. אחריות מוגבלת זו מעניקה לך זכויות מסוימות, וייתכן שיש לך גם זכויות אחרות המשתנות מתחום שיפוט אחד למשנהו.

רישום האחריות

יחידת הבקרה GRPro 2.1 מגיעה עם אחריות לשנתיים (2) מתאריך הרכישה. מחליף החום, צינור המחבר, המתאם AC וכבל החשמל מגיעים עם אחריות לשנה אחת (1). במקרה של פגם בייצור, ניתן יהיה להחזיר את שרזול הכיסוי ואת אביזרי השרזול תוך 7 ימים מתאריך הרכישה.

רישום

נא למלא את טופס רישום האחריות באמצעות האינטרנט תוך 30 יום עבור יחידת הבקרה GRPro 2.1 ועבור הכיסויים בכתובת www.gameready.com. אתה תזדקק למידע הבא על מנת להשלים את רישום האחריות: **מספר הדגם של יחידת הבקרה (REF) והמספר הסידורי שלה (SN)**. מספרים אלה נמצאים בתווית שבתחתית יחידת הבקרה. פשוט גלוש לכתובת www.gameready.com, בקר בעמוד Product Registration (רישום המוצר), מלא את הטופס ומסור את המידע בנוגע למוצר שרכשתי.

הארכת אחריות

ניתן להאריך את תוקף האחריות על מערכת GRPro 2.1. לקבלת פרטים ומידע, התקשר בארה"ב לשירות הלקוחות של Game Ready במספר 1.888.426.3732 (+1.510.868.2100); מחוץ לארה"ב, התקשר למפיץ המקומי.

ניתן למצוא רשימה עדכנית הכוללת את הפטנטים (ים) של Game Ready בכתובת: www.gameready.com/patents



EC REP
EMERGO EUROPE
Molenstraat 15
2513 BH, The Hague
הולנד

SUPERSEDED

SUPERSEDED

G A M E  R E A D Y®

 *CoolSystems®*, Inc.
1800 Sutter Street, Suite 500
Concord, CA 94520 USA

1.888.GameReady (1.888.426.3732)
+1.510.868.2100

www.gameready.com