

G A M E  R E A D Y[®]

GRPro[®] 2.1 -OHJAUSLAITE
Käyttäjän opas

MALLINUMEROT

550550-03, 550550-03-RN, 550550-53

This User's Manual can be found online in various languages at
www.gameready.com

يمكن الحصول على هذا الدليل بالعديد من اللغات على الموقع الإلكتروني: www.gameready.com

Dieses Bedienerhandbuch steht auch im Internet unter www.gameready.com
in verschiedenen Sprachen zur Verfügung

Este Manual del usuario está disponible en www.gameready.com en distintos idiomas

本用户手册可以在 www.gameready.com 找到，在线提供各种语言版本

Denne brugermanual kan findes online på forskellige sprog på
www.gameready.com

Deze gebruikshandleiding is online beschikbaar in verschillende talen, op
www.gameready.com

Tämä käyttöopas on saatavana verkossa useilla eri kielillä osoitteessa
www.gameready.com

Ce manuel d'utilisation est disponible en plusieurs langues sur le site
www.gameready.com

Μπορείτε να βρείτε αυτό το εγχειρίδιο χρήσης, σε ηλεκτρονική μορφή, σε διάφορες γλώσσες,
στην ιστοσελίδα www.gameready.com

מדריך זה למשתמש זמין באינטרנט במגוון שפות בכתובת www.gameready.com

Il presente Manuale d'uso si può trovare online in diverse lingue nel sito
www.gameready.com

本ユーザー・マニュアルは、www.gameready.comへ行けば様々な言語で
オンライン閲覧できます

본 사용 설명서는 www.gameready.com에서 온라인으로 다양한 언어로 제공됩니다

Niniejsza instrukcja obsługi jest dostępna online w różnych językach, na stronie
www.gameready.com

Este Manual do Usuário pode ser encontrado on-line em vários idiomas em
www.gameready.com

Эту инструкцию по эксплуатации на разных языках можно найти в сети Интернет
по адресу www.gameready.com

Den här användarhandboken finns online på flera språk på
www.gameready.com

Bu Kullanıcı El Kitabı çevrim içi olarak çeşitli dillerde www.gameready.com
adresinde bulunabilir

SISÄLLYSLUETTELO

Game Ready -laitteen esittely	2
Yksityiskohtaiset käyttöohjeet	4
Käyttötilat	5
Painikkeet	5
Lämpötilan säätäminen	6
Näyttö	6
Järjestelmän käyttäminen	8
Säilytys	12
Puhdistus	12
Kunnossapito	14
Lisävarusteet	15
Käyttöaiheet	15
Vasta-aiheet	15
Yleiset varoitukset ja huomio-merkinnät	16
Tekniset tiedot	17
UL-luokitus	18
Sähkömagneettinen yhteensopivuus	19
Vianetsintä	24
Takuu	27
Takuun rekisteröinti	28

GAME READY -LAITTEEN ESITTELY

Game Ready® (CoolSystems, Inc.) on Concordissa, Kaliforniassa, sijaitseva v. 1997 perustettu luokkansa paras urheilulääketieteen ja ortopedian hoitolaiteiden yhtiö, joka auttaa urheilijoita ja potilaita toipumaan vammasta tai ortopedisestä leikkauksesta.

ACCEL®-teknologialla varustettu Game Ready -järjestelmä antaa terveydenhuollon palveluntarjoajille mahdollisuuden nopeuttaa kehon luontaisia korjausmekanismeja. Näin voidaan luoda uusi standardi vammoista paranemiseen ja leikkauksen jälkeiseen toipumiseen.

Järjestelmä koostuu ohjauslaitteesta, joka on varustettu patentoidulla ACCEL (Active Compression and Cold Exchange Loop, aktiivinen puristus ja kylmävaihtosilmukka) -teknologialla, ja kullekin kehon osalle suunniteltujen kaksivaikutteisten kääreiden täydestä valikoimasta. Tämä mullistava järjestelmä yhdistää ainutlaatuisesti sekä aktiivisen puristuksen että kylmähoitoiden luontaisen paranemisen nopeuttamista varten.

Heti tuki- ja liikuntaelimiin liittyvän vamman jälkeen keho aloittaa sarjan fysiologisia vasteita ympäröivien kudosten puolustamiseksi. Myös vamman korjaaminen alkaa. Vaikka tulehdus onkin tämän prosessin luontainen ja välttämätön mekanismi, tulehduksen tehokas hallitseminen voi itse asiassa nopeuttaa kehon etenemistä paranemisen viimeisiin vaiheisiin. Tähän mennessä oireiden passiiviseen hallintaan kivun ja turvotuksen lievittämiseksi on käytetty ns. RICE-periaatteita (Rest-Ice-Compression-Elevation, lepo, jää, puristus, kohottaminen). ACCEL-teknologialla varustettu Game Ready menee staattista kylmä- ja puristushoitoa pidemmälle ja auttaa ennakoivasti imukudosten toimintaa, edistää solujen hapensaantia sekä stimuloi kudosten korjausta.

REKISTERÖI TUOTTEESI

Tee takuusi rekisteröinti 30 päivän sisällä sekä GRPro® 2.1 -ohjauslaitteelle että kääreille verkko-osoitteessa www.gameready.com. Kunkin kääreen mukana toimitetaan kääreen rekisteröintikortti. Lisätietoja takuusta on tämän oppaan takuuosiossa.

ÄLÄ VAIN HOIDA OIREITA, VAAN NOPEUTA PARANEMISTA

Olemme iloisia, jos otat yhteyttä. Jos sinulla on kysyttävää, haluat lisätietoja tai haluat jakaa kokemuksesi Game Ready -järjestelmästä, soita numeroon 1 888 426 3732 (USA) tai lähetä sähköpostia osoitteeseen info@gameready.com.

1.888.GameReady (1 888 426 3732)

www.gameready.com

HUOMIO: Yhdysvaltain laki sallii tämän laitteen myynnin vain laillistetun lääkärin toimesta tai määräyksestä.

VAROITUS: Noudata lääkärin suosituksia käytön tiheyden ja keston suhteen. GRPro 2.1:n virheellinen sijoittaminen tai pidennetty käyttö voi aiheuttaa kudosaaurion. Lopeta käyttö heti, jos koet polttavaa tunnetta, kutinaa tai lisääntyneitä kipua ja turvotusta. Seuraa kylmähoitoa saavaa ihoa tiheästi ja lopeta käyttö, jos esiintyy muutoksia, kuten rakkuloita, lisääntyneitä punoitusta, värin muuttumista tai juomuja.



TÄRKEÄÄ: LUE KAIKKI KÄYTTÖAIHEET, VASTA-AIHEET, VAROITIMET JA VAROITUKSET ENNEN TÄMÄN TUOTTEEN KÄYTTÖÄ!

GRPRO® 2.1 -JÄRJESTELMÄN KUVAUS



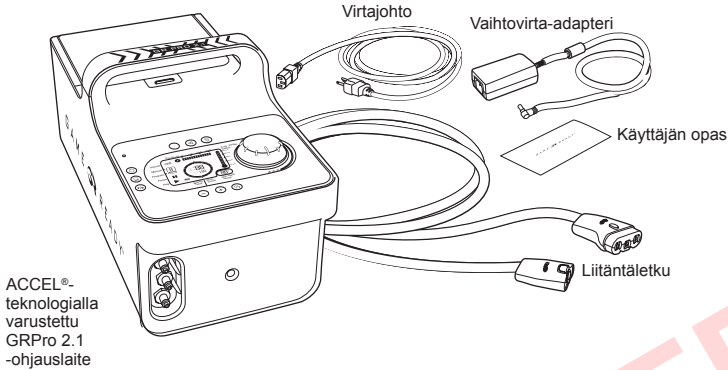

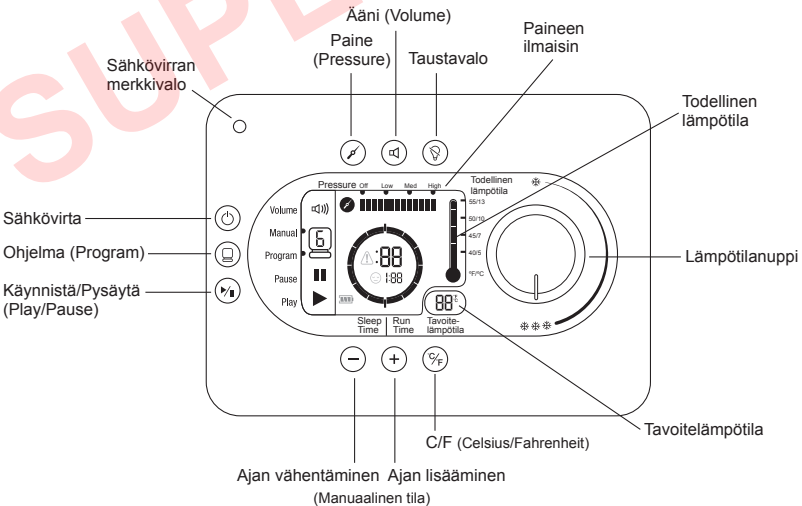
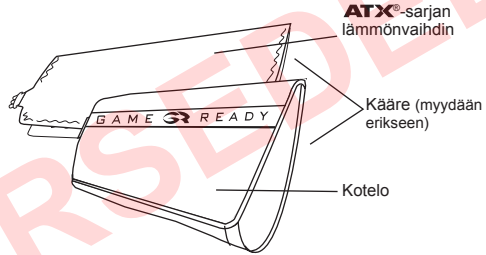

GRPro 2.1 -järjestelmään sisältyvät seuraavat tavarat:

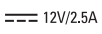

Järjestelmään täytyy liittää kääre (joka koostuu sisällä olevasta ATX-sarjan lämmönvaihtimesta ja ulkokotelosta), jotta hoito voidaan aloittaa. Jokainen kääre myydään erikseen, eikä järjestelmä sisällä käärettä.



Huomautus: Järjestelmän käyttöönotossa, käyttämisessä tai kunnossapitamisessä saa apua tai yllättävästä toiminnasta tai tapahtumista voi ilmoittaa ottamalla yhteyttä asiakaspalveluun, puh. 1 888 426 3732 (+1 510 868 2100), Yhdysvaltojen ulkopuolella on otettava yhteyttä paikalliseen jälleenmyyjään.

	Game Ready -järjestelmä on seuraavien standardien mukainen koskien vain sähköiskua, tulipaloa ja mekaanisia vaaroja: EN 60601-1:2006 + A1:2013, IEC 60601-1:2012, IEC 60601-1-6:2010 (3. painos) + A1:2013, IEC 60601-1-11:2010 ja ANSI/AAMI ES60601-1:2005(R)2012.
	Saa sähkövirran tasavirrasta
	Tyyppin BF liityntäosat
	Varoitus: Käyttöohjeet on luettava siten, että ne ymmärretään, ennen laitteen käyttöä. Toimintaohjeiden laiminlyöminen voi johtaa vakavaan vammaan.
	Huomio: tutustu käyttöohjeisiin
	Valmistaja
	Symboli "valmistettu täällä" tiettyä maata varten (XXXX)
	Symboli "koottu täällä" tiettyä maata varten (XXXX)

YKSITYISKOHTAISET KÄYTTÖOHJEET

Käyttäjien on luettava tämä käyttöopas kokonaisuudessaan ennen tämän laitteen käyttöä.

Tätä laitetta ei saa käyttää ilman lääkärin antamia erityissuosituksia, jotka liittyvät hoitojen tiheyteen ja keston.

Yleisin suositus on käyttää kylmähoitoa vähintään 4 kertaa päivässä, noin 30 minuutin ajan kerrallaan ja vähintään 30 minuutin väliajoin hoitojen välissä.

Vaikka lämpötila onkin säädettävissä, on raportoitu, että suurin hyöty kylmähoidosta on lämpötilan vaihteluvälillä 4,5–15,5 °C (40–60 °F).

Yleisesti ilmoitettuja puristussuosituksia ovat "None" (ei mitään) tai "Low" (pieni) -paineasetukset ensimmäisten 24–48 tunnin jälkeen leikkauksesta tai vammasta. Tätä lisätään "Medium" (keskinkertainen) tai "High" (suuri) -asetukseen vain, jos ensimmäisten 48 tunnin jälkeen paine tuntuu miellyttävältä.

Suosittelemme, että "High" (suuri) -painetta ei koskaan käytetä, jos sinut on määrätty vuodelepoon.

KÄYTTÖTILAT

Manuaalinen tila (Manual): Järjestelmä käynnistyy automaattisesti tässä tilassa, jolloin käyttäjä voi säätää hoidon aika- ja paineasetuksia.

Ohjelmatila (Program): Tässä tilassa käyttäjä voi valita yhden kuudesta hoito-ohjelmasta. Niissä annetaan hoitoa asetetun ajan verran, jonka jälkeen seuraa asetetun ajan mukainen lepotila (ei hoitoa). Tämä jatkuu tietyllä paineasetuksella.

Tyhjennystila (Drain): Tämän avulla käyttäjä voi kiinnittää laitteeseen letkun erityisellä letkunsovitimmella (hankitaan erikseen), siirtyä tyhjennystilaan ja antaa laitteen tyhjentää veden jääkotelosta letkun kautta. Tyhjennystilaan voidaan päästä painamalla ohjelmanäppäintä ja siirtymällä vaihdellen kaikkien kuuden ohjelman läpi. Tyhjennystilassa järjestelmästä voidaan tyhjentää vesi painamalla ohjelmanäppäintä niin kauan, että päästään tyhjennystilaan, kiinnittämällä letkunsovitin liitäntäletkuun, asettamalla letkunsovitin altaan päälle ja painamalla Käynnistä (Play) -painiketta. Tyhjennystilassa ohjauslaitteen nestepumppu käy enintään kuuden minuutin ajan (tarpeeksi pitkään jääkotelon tyhjentämiseksi kokonaan). Tyhjennystila osoitetaan seuraavilla kuvakkeilla:



PAINIKKEET















	Sähkövirta: Ohjauslaite kytketään päälle ja pois päältä tällä painikkeella.
	Ohjelma (Program): Tällä painikkeella voidaan valita yksi käytettävissä olevista ohjelmista tai palata manuaaliseen tilaan. Katso ohjelmia koskevia lisätietoja tämän oppaan sivulta 11.
	Käynnistä/pysäytä (Play/Pause): Hoito käynnistetään tai pysäytetään tällä painikkeella.
	Ajan lisääminen: Tällä painikkeella lisätään aikaa manuaalisessa tilassa (ei toimi ohjelmatilassa). Voit lisätä enintään 90 minuuttia. Hoito täytyy pysäyttää, jotta aikaa voidaan lisätä tai vähentää.
	Ajan vähentäminen: Tällä painikkeella vähennetään aikaa manuaalisessa tilassa (ei toimi ohjelmatilassa). Voit vähentää enintään 90 minuuttia. Hoito täytyy pysäyttää, jotta aikaa voidaan lisätä tai vähentää.
	Paineen (Pressure) valinta: Tällä painikkeella valitaan yksi neljästä paineasetuksesta: Ei painetta (No Pressure), pieni paine (Low Pressure) (5–15 mmHg), keskinkertainen paine (Medium Pressure) (5–50 mmHg) ja suuri paine (High Pressure) (5–75 mmHg). Paineen valinta ei ole käytettävissä ohjelmatilassa. Hoito täytyy pysäyttää paineasetusten muuttamista varten.
	Ääni (Volume): Tällä painikkeella valitaan, onko ääni päällä vai ei. Vaimenna ääni painiketta painamalla. Vaikka ääni (Volume) on pois päältä, hälytykset kuuluvat silti.
	C/F-painike: Tällä painikkeella valitaan lämpötilänäyttöön joko Celsius- tai Fahrenheit-asteet.
	Taustavalo: Tällä painikkeella taustavalo kytketään päälle tai pois päältä.

LÄMPÖTILAN SÄÄTÄMINEN

Hoidon aikana käytettävää lämpötilaa voidaan säätää kääntämällä lämpötilanuppia 3 lumihiualeen suuntaan (suurin kylmyys) tai 1 lumihiualeen suuntaan (pienin kylmyys). Huomioi, että kun säädät nuppia, näytössä näkyvä "Target Temperature" (tavoitelämpötila) muuttuu. Järjestelmä säätyy automaattisesti vastatakseen valittua lämpötilaa.

VINKKI: Säiliössä olevan jään määrä ja lämpötilan säätönupin asento määräävät suurimman kylmyyden. Jotta kylmimmät lämpötilat saavutetaan, jäätä täytyy ehkä sekoittaa tai sitä täytyy täydentää. Jää sulaa nopeammin vamma akuuttivaiheissa, sillä Game Ready -järjestelmä siirtää suurempia lämpömääriä pois hoidon kohdepaikasta.

NÄYTÖ

<p>Tilapalkki:</p> <p>Vol </p> <p>Manual </p> <p>Program </p> <p>Pause </p> <p>Play </p>	<p>Vol </p> <p>Manual </p> <p>Program </p> <p>Pause </p> <p>Play </p>	<p>Pois päältä (vaimennus) Päällä</p> <p>Osoittaa valitun tilan.</p> <p>Osoittaa, että laite on pysäytetty.</p> <p>Osoittaa, että laite on käynnissä.</p>
<p>Muut kuvakkeet:</p>	<p>Virhe </p> <p>Lepo </p> <p>Akku </p>	<p>Osoittaa virheen esiintymistä. Katso virhekoodit vianetsinnän sivuilta 24–26.</p> <p>Osoittaa lepotilan aikaa.</p> <p>Osoittaa jäljellä olevan akkukapasiteetin.</p>
<p>Lämpötila (Temperature):</p>	 	<p>Todellinen lämpötila (Actual Temperature): Ohjauslaitteesta lähtevän veden summittainen lämpötila.</p> <p>Tavoitelämpötila (Target Temperature): Osoittaa tavoitelämpötilan asetuksen. Ohjauslaite sovittaa todellisen lämpötilan ja tavoitelämpötilan toisiinsa niin hyvin kuin mahdollista.</p>

Kun järjestelmä toimii ohjelmatilassa (Program):

Lepoajan laskentapalkit.



Näyttää jäljellä olevan käyntiajan määrän.

Käyntiajan laskentapalkit.

Näyttää jäljellä olevan lepoajan määrän.

Kun järjestelmä toimii manuaalisessa tilassa (Manual):



Näyttää jäljellä olevan käyntiajan määrän.

Kun ohjelmaa valitaan:



Näyttää paineen (Pressure).

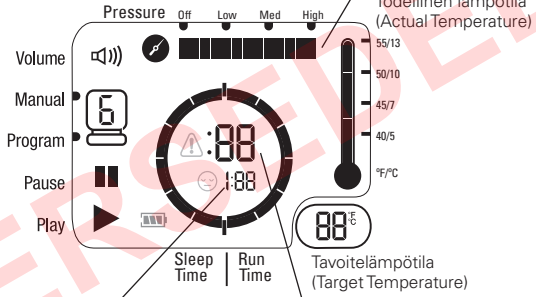

Näyttää laitteen lepoajaksi (Sleep Time) aikamäärän.

Näyttää laitteen käyntiajaksi (Run Time) aikamäärän.

Paine (Pressure):

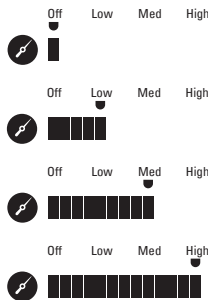

JÄRJESTELMÄN KÄYTTÄMINEN

GRPro 2.1 -järjestelmän käyttämiseen tarvitaan seuraavat tavarat:

- Ohjuslaite, joka on täytetty jäällä ja vedellä säiliön sisällä olevien täyttöviivamerkkien osoittamalla tavalla. Optimaalinen toimintakyky saavutetaan lisäämällä ensin 1,5 litraa vettä ja täyttämällä säiliö sitten yläosaan asti jäällä.
- Game Readyn toimittama virtalähde.
- Liitäntäletku.
- Kääre (sisältää lämmönvaihtimen ja kotelon).

Huomautukset:

- Kääre koostuu sisällä olevasta lämmönvaihtimesta ja ulkokotelosta. Tässä oppaassa nimellä "kääre" viitataan tähän kotelon ja lämmönvaihtimen yhdistelmään. Oikean toiminnan varmistamiseksi on aina käytettävä ATX-sarjan lämmönvaihtimia.
- Ohjuslaite on sijoitettava käytön ajaksi vakaalle pinnalle (kuten lattialle tai pöydälle).
- Huomaa, että järjestelmän käyttäminen ympäristössä, jonka lämpötila on korkea, saattaa vaikuttaa järjestelmän riittävään jäähdytyskykyyn tai rajoittaa jään käyttöikä.
- Jos käytät järjestelmää valinnaisen Game Ready -akkupakkauksen kanssa (myydään erikseen), perehdy akkupakkauksen mukana toimitettaviin käyttöohjeisiin.

Varoitus:

- GRPro 2.1 -ohjuslaite on kytkettävä maadoitettuun pistorasiaan ennen käyttöä, kun sitä käytetään FSP-virtalähteen kanssa. Kun Mega MDM-030-A120-5396 -virtalähdettä käytetään, maadoitettua pistorasiaa ei tarvitse käyttää.
- Sijoita ohjuslaite siten, että ohjuslaitteen päälle, liitäntäletkuun tai virtajohtoon kompastumisen vaara minimoidaan.

Varotoimet:

- Jos tämän oppaan ja terveydenhuollon palvelutarjoajan ohjeita ei asianmukaisesti noudateta, tämä voi haitata hoitoa tai estää sopivan hoidon antamisen.
- Jotta sähköiskun vaara vältetään, ohjuslaite on irrotettava pistorasiasta ennen kuin ohjuslaitetta täytetään jäällä ja vedellä.

- 1 Avaa jääkotelon luukku luukun vapautuspainiketta työntämällä.

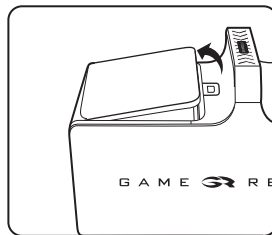
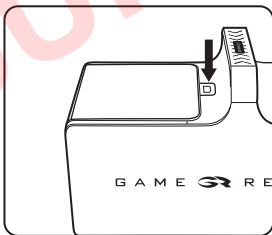

- 2 Lisää vettä säiliön sisälle merkittyyn täyttöviivaan asti. SÄILIÖTÄ EI SAA YLITÄYTTÄÄ. Lisää jäätä säiliön yläosaan.

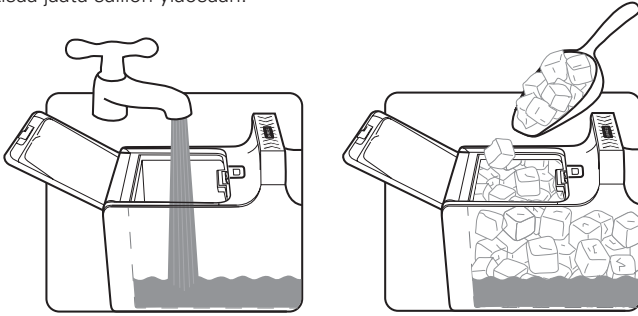

- 3 Sulje jääkotelon luukku. Varmista, että kuulet sen naksahdavan.

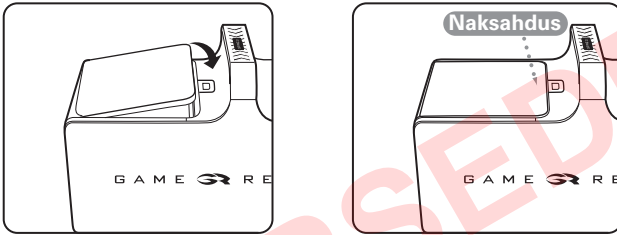

- 4 Aseta ohjauslaite paikkaan, jossa aiot käyttää laitetta. Ohjauslaitetta saa käyttää vain pystyasennossa, kuten kuvassa. Ohjauslaite vuotaa, jos se asetetaan kyljelleen.

- 5 Liitä vaihtovirta-adaptori ohjuslaitteen takapaneelin vastakkeeseen. Kytke vaihtovirta-adaptori sitten pistorasiaan. Ohjuslaitteessa olevan sähkövirran merkkivalon (oranssi) tulee syttyä. Paina virtapainiketta. Näyttöön pitäisi syttyä valo, ja ohjuslaitteen tulisi antaa kaksi äänimerkkiä. Sähkövirran merkkivalon pitäisi muuttua oranssista vihreäksi. Jos näitä osoittimia ei näy, katso tämän oppaan vianetsintäoppaan kohtaa "Ohjauslaite ei käynnisty" sivulta 26.

Huomautus: Ohjauslaite on käynnistettävä ennen kääreen liittämistä.

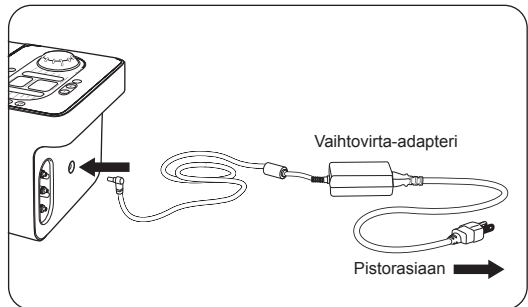

- 6 Liitä liitäntätletkun suurempi pää (jossa on punainen painike) ohjauslaitteeseen. Varmista, että kuulet sen naksahdavan. Poista liitin painamalla punaista painiketta ja irrottamalla liitin ohjauslaitteesta.

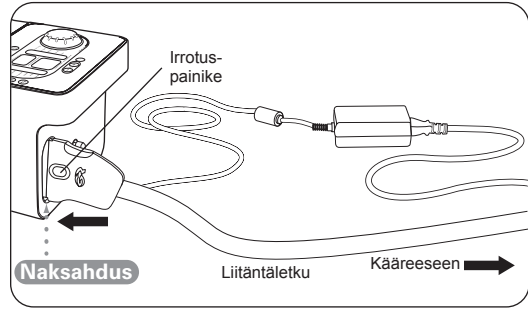

- 7 Kiinnitä valittu kääre (katso kiinnitysohjeita kunkin kääreen mukana seuraavista käyttöohjeista). Järjestelmän asianmukaisen toiminnan varmistamiseksi on tärkeää, että käytät kääreessä ATX-sarjan lämmönvaihtimia.

Huomio:

- Kääre ei ole steriili. Käärettä ei saa asettaa suoraan avohaavoja, ruhjeita, ihottumaa, infektoita tai ompeleita vasten. Käärettä voidaan käyttää vaatetuksen tai siteen läpi.
- Jotta paras sopivuus varmistetaan, varmista kääreen tyhjennys kokonaan ennen jokaista käyttökertaa.

- 8 Liitä liitäntätletkun pienempi pää (jossa on sininen tai harmaa painike) kääreeseen. Varmista, että kuulet sen naksahdavan. Poista liitin painamalla sinistä tai harmaata painiketta ja irrottamalla liitin kääreestä.

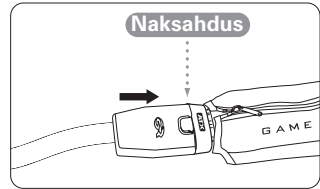
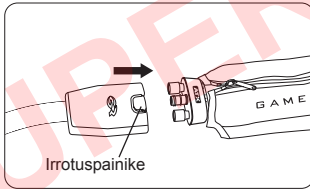



Jos GRPro 2.1 -järjestelmän käyttöönotossa on ongelmia, voit soittaa Yhdysvalloissa Game Ready -asiakaspalveluun, puh. 1 888 426 3732 (+1 510 868 2100); Yhdysvaltain ulkopuolella voit ottaa yhteyden paikalliseen jälleenmyyjään.

Varoitukset:

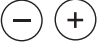

- Noudata lääkärisi tämän laitteen käyttöä koskevia suosituksia.
- GRPro 2.1 -laitteen virheellinen sijoittaminen tai pidennetty käyttö saattaa aiheuttaa kudosaaurion.
- LUE KAIKKI KÄYTTÖAIHEET, VASTA-AIHEET, VAROTOIMET JA VAROITUKSET ENNEN TÄMÄN TUOTTEEN KÄYTTÖÄ!

- 9 **Manual ▶**  Valitse käyttötila. Voit valita joko manuaalisen tilan (Manual) tai ohjelmatilan (Program). Manuaalisessa tilassa voit itse säätää aika- ja paineasetuksia. Ohjelmatilassa voit valita yhden kuudesta automaattisesta ohjelmasta, joissa annetaan hoitoa asetetun ajan verran, jonka jälkeen seuraa asetetun ajan mukainen "lepotila" (jossa ei anneta hoitoa). Tämä jatkuu tietyllä paineasetuksella (katso alla olevaa käytettävissä olevien ohjelmien luetteloa). Laitte käynnistyy automaattisesti manuaaliseen tilaan.

Manuaalinen tila (Manual):

	Aseta aika viiden minuutin välein painamalla painikkeita +/-.
	Aseta paine paineen painiketta painamalla. Voit valita 4 paineasetuksesta: Ei painetta (No Pressure), pieni paine (Low Pressure) (5–15 mmHg), keskinkertainen paine (Medium Pressure) (5–50 mmHg), suuri paine (High Pressure) (5–75 mmHg).

Ohjelmatila (Program):

	Voit siirtyä ohjelmatilaan ohjelmapainiketta painamalla. Ohjelmatilassa laite toimii valitun ohjelman mukaisesti jatkuvasti. Jäättä ja vettä on täydennettävä, kuten aiemmin vaiheessa 2 osoitettiin.
	Voit valita seuraavista ohjelmista: (Voit selata käytettävissä olevien ohjelmien läpi painamalla ohjelmapainiketta.) Ohjelma 1: 30 minuuttia päällä, 30 minuuttia lepoa. Ei painetta. Ohjelma 2: 30 minuuttia päällä, 30 minuuttia lepoa. Pieni paine. Ohjelma 3: 30 minuuttia päällä, 30 minuuttia lepoa. Keskinkertainen paine. Ohjelma 4: 30 minuuttia päällä, 60 minuuttia lepoa. Ei painetta. Ohjelma 5: 30 minuuttia päällä, 60 minuuttia lepoa. Pieni paine. Ohjelma 6: 30 minuuttia päällä, 60 minuuttia lepoa. Keskinkertainen paine. Ohjelma d: Tyhjennystila. Katso tarkemmat ohjeet tämän oppaan sivulta 5.

- 10  Aloita hoito ACCEL-tekniikalla varustetulla Game Ready -laitteella painamalla käynnistä/pysäytä-painiketta. Lopeta hoito painamalla käynnistä/pysäytä-painiketta milloin tahansa.

- 11 Aseta tavoitelämpötila (näkyvä tavoitelämpötilan ikkunassa) nuppia kääntämällä. Voit asettaa kylmimmän hoidon kääntämällä nuppia myötöpäivään kolmea lumihiuetaletta kohti. Lämpimämpää hoitoa saat kääntämällä nuppia vastapäivään yhtä lumihiuetaletta kohti.



- 12 Täydennä jää- ja vesitasoja tarpeen mukaan vaiheen 2 ohjeiden mukaisesti, jotta tavoitelämpötilasi voidaan säilyttää.

- 13 Käytön jälkeen:

- Irrota vaihtovirta-adaptteri ja liitäntäletku ohjauslaitteesta
- Avaa luukku painamalla luukun vapautuspainiketta
- Kaada jää ja vesi varovasti ulos
- Pyyhi kaikki liiallinen vesi pois

SÄILYTYS

Kun olet saanut järjestelmän käytön loppuun kyseiseltä päivältä:

- Irrota vaihtovirta-adapteri ja liitäntäletku ohjauslaitteesta.
- Avaa luukku painamalla luukun vapautuspainiketta.
- Kaada jää ja vesi varovasti ulos.
- Pyyhi kaikki liiallinen vesi pois.
- Säilytä ohjauslaitetta kansi kokonaan auki, jotta sisäpuoli voi kuivua ja säiliön tiiviys säilyy. Säilytä ohjauslaitetta kantolaukussa tai muussa turvallisessa paikassa. Muista, että GRPro 2.1 -ohjauslaite on arvokas laitteisto, jota on käsiteltävä huolella, kuten kannettavaa tietokonetta.

Säilytyksen lämpötilaolosuhteet: 1–50 °C

Suhteellinen kosteus: 10–95 %, ei-tiivistyvä

Huomio: Ei saa säilyttää erittäin kylmissä tai kuumissa lämpötiloissa (alle 1 °C tai yli 50 °C). Ei saa jättää autoon helteessä tai pakkasessa. Ohjauslaitetta ei saa jättää suoraan auringonvaloon. UV-valo saattaa vahingoittaa ohjauslaitetta tai haalistaa sitä.

PUHDISTUS

JÄRJESTELMÄ

Haluttaessa järjestelmän (ohjauslaite, letkut ja kääreet) voi huuhdella isopropyylialkoholin ja veden sekoituksella käyttämällä ei-puristusta -asetusta ("off", pois päältä). Tämän jälkeen ohjauslaite on huuhdeltava vain puhtaalla vedellä ei-puristusta -asetuksella ("off", pois päältä).

OHJAUSLAITE

Ohjauslaitteen ulkopinta ja säiliön näkyvät sisäpinnat voidaan puhdistaa pehmeällä liinalla ja jollakin seuraavista puhdistusaineista:

- mieto pesuaine
- 70-prosenttinen isopropanoli
- Antifect® FF
- Mikrozyd®-pyyhkeet
- kvaternaarinen ammonium (kuten Virex® – käytetään tyyppillisesti vain kliinisessä käyttöympäristössä)
- Cavicide®.

Menettely:

- Noudata valitsemasi puhdistusaineen valmistajan antamia ohjeita ja varotoimia.
- Levitä valittua puhdistusainetta pehmeään liinaan ja pyyhi ohjauslaitteen kaikki pinnat.
- Anna ohjauslaitteen kuivua kokonaan ennen sen säilyttämistä laukussa.
- Ohjauslaite on puhdistettava tarpeen mukaan.

SEURAAVIA EI SAA KÄYTTÄÄ:

- fenolipohjaiset desinfiointiaineet (kuten Amphyl® – käytetään tyyppillisesti vain kliinisessä käyttöympäristössä)
- mitään liuotinpohjaisia pesuaineita ohjauslaitteen pinnalle; niiden käyttö vahingoittaa muoviosia ja mitätöi takuun
- hankaavat materiaalit ohjauslaitteen puhdistamiseksi; niiden käyttö vahingoittaa muoviosia ja mitätöi takuun.

Huomio: Ohjauslaite ei ole vesitiivis laite. Ohjauslaitetta ei saa asettaa minkään nesteen suoran virtauksen alle, ohjauslaitetta ei saa upottaa eikä minkään nesteen saa antaa kertyä ohjauslaitteen etupaneelin pinnalle.

LIITÄNTÄLETKU

Liitäntäletkun pinta voidaan puhdistaa pehmeällä liinalla ja jollakin seuraavista aineista:

- mieto pesuaine
- Steri-Fab®
- Antifect® FF
- Mikrozid®-pyyhkeet
- 70-prosenttinen isopropanoli
- Kvaternaarisen ammoniumin (kuten Virex®) tai Cavicide®-valmisteen käyttöä ei suositella.

SEURAAVIA EI SAA KÄYTTÄÄ:

- fenolipohjaiset desinfiointiaineet (kuten Amphyl® – käytetään tyypillisesti vain kliinisessä käyttöympäristössä)
- mitään liuotinpohjaisia pesuaineita; niiden käyttö vahingoittaa muoviosia ja mitätöi takuun
- hankaavat materiaalit; niiden käyttö vahingoittaa muoviosia ja mitätöi takuun
- mitään raakaöljypohjaisia voiteluaineita; niiden käyttö vahingoittaa o-renkaita ja mitätöi takuun. Jos voitelua tarvitaan, suositellaan silikonisumutteen käyttöä.

KÄÄREET

Irrota lämmönvaihdin varovasti kotelosta. Pese kotelo käsin kylmässä vedessä mietoa pesuainetta tai antibakteerista saippuaa käyttäen. Huuhteluainetta ei saa käyttää. Ripusta kuivumaan.

Lämmönvaihtimen ulkopinta voidaan tarvittaessa puhdistaa kaupallisilla, valkaisuainetta sisältämättömillä pyyhkeillä pyyhkimällä tai pesemällä käsin hyvin pientä määrää mietoa pesuainetta tai antibakteerista saippuaa käyttäen. EI SAA PESTÄ KONEELLISESTI.

Katso lisätietoja yksittäisten kääreiden mukana toimitetusta kääreen käyttöoppaasta.

KANTOLAUKKU

Kantolaukku on puhdistettava pehmeällä liinalla tai harjalla ja miedolla pesuaineella. Haluttaessa laukun puhdistukseen voidaan käyttää Febreze®-valmistetta tai vastaavaa. Jos kantolaukun pinnassa on jotain biologista materiaalia, näiden pintojen dekontaminointiin voidaan käyttää Steri-Fab®-valmistetta.

Muista varmasti testata kaikkia tuotteita laukun pieneen osaan sen varmistamiseksi, ettei tuote aiheuta vahinkoa.

Huomautus: GRPro 2.1 -järjestelmää ei tarvitse ottaa pois kantolaukusta sen käyttämiseksi. Voit vain avata laukun päälokeron ja päätypaneelin vetoketjun. Täytä säiliö jäällä ja vedellä. Liitä liitäntäletku ja vaihtovirta-adapteri ohjauslaitteen takapaneeliin ja kytke vaihtovirta-adapteri maadoitettuun pistorasiaan.

KUNNOSSAPITO

Säiliön suodatin on tarkastettava, puhdistettava ja/tai vaihdettava uuteen tarpeen mukaan.

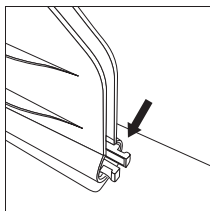

- 1** Tunnista jässäiliön sisällä oleva suodatin.

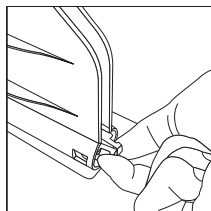

- 2** Tartu kahteen esiintyntyvään piikkiin kahdella sormella ja purista niitä.

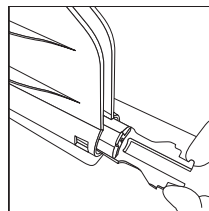

- 3** Liu'uta suodatin ulos.

- 4** Huuhtelee jäämät suodattimesta ja varmista, ettei siinä ole selviä vaurion merkkejä.

Jos asiasta on kysyttävää tai jos haluat tilata uuden suodattimen, voit soittaa Yhdysvalloissa Game Ready -asiakaspalveluun, puh. 1 888 426 3732 (+1 510 868 2100); Yhdysvaltain ulkopuolella voit ottaa yhteyden paikalliseen jälleenmyyjään.

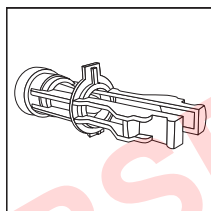

- 5** Voit asettaa suodattimen takaisin paikalleen tai asentaa uuden suodattimen varmistamalla ensin, että suodatin on oikein suunnattu (muovikieleke osoittaa ylöspäin). Jos suodatin ei ole oikein suunnattu, esiin työntyvä kieleke estää suodatinta liukumasta takaisin paikalleen.

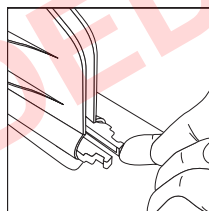

- 6** Tunnet ja kuulet suodattimen napsahtavan paikalleen.

Käyttäjä ei saa tehdä muita huoltoja tuotteeseen tai muuntaa tuotetta säiliön suodattimen kunnossapitoa lukuun ottamatta. Jos GRPro 2.1 -järjestelmä edellyttää huoltamista, voit soittaa Yhdysvalloissa Game Ready -asiakaspalveluun, puh. 1 888 426 3732 (+1 510 868 2100); Yhdysvaltain ulkopuolella voit ottaa yhteyden paikalliseen jälleenmyyjään.

LISÄVARUSTEET

GRPro 2.1 -ohjauslaitetta voidaan käyttää kaikkien seuraavien lisävarusteiden kanssa:

- kaikki Game Ready -kääreet, joissa käytetään ATX-sarjan lämmönvaihtimia (minkään muun valmistajan valmistamia kääreitä EI VOIDA käyttää tämän järjestelmän kanssa)
- Game Readyn toimittama FSP Group, Inc:n mallin FSP 030-RCAM virtalähde ja sairaalalaatuinen virtajohto tai Mega MDM-030-A120-5396 -virtalähde
- Game Readyn toimittama liitäntäletku
- Game Readyn kantolaukku
- Game Readyn tyhjennystilan sovitin.

KÄYTTÖAIHEET

Huomio: Yhdysvaltain laki sallii tämän laitteen myynnin vain laillistetun lääkärin toimesta tai määräyksestä.

- **Noudata lääkärisi hoitosuosituksia tämän laitteen käytön tiheyden ja keston suhteen.**

GRPro 2.1 -järjestelmässä yhdistetään kylmä- ja puristushoidot. Järjestelmä on tarkoitettu leikkauksen jälkeisten ja akuuttien vammojen hoitoon edeeman, turvotuksen ja kivun vähentämiseksi, kun kylmä- ja puristushoito ovat aiheellisia. Järjestelmä on tarkoitettu käytettäväksi terveydenhuollon laillistettujen ammattilaisten toimesta tai määräyksestä sairaaloissa, poliklinikoilla, urheilijoiden valmennusympäristössä tai kotiympäristössä.

VASTA-AIHEET

Tärkeää: Lue käärekohtaiset vasta-aiheet ja varoitukset kääreen käyttöoppaasta.

Puristushoitoa Game Ready -järjestelmää tai mitään puristushoitolaitetta käyttäen ei tule käyttää seuraavissa potilaissa:

- joilla on hoidettavalla alueella tulehduksellinen laskimotulehdus, joka on akuutissa vaiheessa
- joilla on hoidettavalla alueella jotain kliinisiä merkkejä, jotka viittaavat syvään laskimotromboosiin
- joilla on hoidettavalla alueella merkittävä arterioskleroosi tai muu vaskulaarinen iskeeminen sairaus
- joilla on mitään embolian merkittäviä riskitekijöitä tai tämän hetkisiä kliinisiä merkkejä (esim. keuhkoveritulppa, aivoinfarkti, eteisvärinä, endokardiitti, sydäninfarkti tai embolinen ateroomaplakki)
- joilla on sairaus, jossa lisääntynyt laskimo- tai lymfapaluu ei ole toivottavaa hoidettavassa raajassa (esim. karsinooma)
- joilla on hoidettavalla alueella kompensoitumaton hypertonia.

Kylmähoitoa Game Ready -järjestelmää tai mitään kylmähoitolaitetta käyttäen ei tule käyttää seuraavissa potilaissa:

- joilla on hoidettavalla alueella merkittävää vaskulaarista heikkenemistä (esim. aiemmasta paleltumasta, diabeteksestä, arterioskleroosista tai iskemiasta johtuen)
- joilla on tunnettu hematologinen nestehäiriö, joka vaikuttaa tromboosiin (esim. kohtauksittainen kylmähemoglobiuria, kryoglobulinemia, sirppisolusairaus, seerumin kylmäagglutiniinit).

VAROITUKSET

- Noudata lääkärisi hoitosuosituksia tämän laitteen käytön keston ja tiheyden suhteen.
- Game Ready -järjestelmän virheellinen sijoittaminen tai pidennetty käyttö voi aiheuttaa kudosaaurion.
- Erityistä varovaisuutta on noudatettava välittömästi leikkauksen jälkeisenä aikana, etenkin kun potilas on rauhoitettavalla lääkityksellä tai millä tahansa lääkityksellä, joka voi muuttaa normaalia kivun tunnetta. Tarkista hoidetun alueen iho usein ja käytä kohtalaisesta korkeaan (lämpimämpää) lämpötila-asetuksia tai jätä enemmän aikaa hoitojen välille tarvittaessa.
- Kaikille potilaille suositellaan vaatetuskerrosta kääreen ja ihon välille.
- Hoidon kuluessa potilaiden on seurattava hoitoa saavaa ihoa, ympäröivää aluetta ja hoidettavan raajan sormia tai varpaita (jos tämä soveltuu), esiintyykö niissä polttavaa tunnetta, kutinaa, lisääntyntä turvotusta tai kipua. Jos jotain näistä merkeistä esiintyy tai jos ihon ulkonäössä tapahtuu mitään muutoksia (esim. rakkuloita, lisääntyntä punoitusta, värin muuttumista tai muita havaittavia muutoksia ihossa), potilaita on neuvottava lopettamaan käyttö ja kysymään neuvoa lääkäriltä.
- Game Ready -kääreet eivät ole steriilejä; käärettä ei saa asettaa suoraan avohaavoja, ruhjeita, ihotumaa, infektioita tai ompeleita vasten. Käärettä voidaan käyttää vaateuksen tai siteen läpi.
- Game Ready -kääreitä on saatavana eri kokoonpanoja, mutta niitä ei ole tarkoitettu kaikkiin mahdollisiin fysiologisiin käyttöihin. Esimerkiksi nilkkakäärettä ei ole suunniteltu käytettäväksi varpaissa, ja jalkakäärettä ei ole suunniteltu käytettäväksi vatsan alueella.

Puristushoitoa Game Ready -järjestelmällä tulee käyttää vain laillistetun lääkärin ohjauksessa seuraavilla potilailla:

- joilla on hoidettavalla alueella avohaava (haava on peitettävä siteellä ennen Game Ready -järjestelmän käyttämistä)
- joilla on hoidettavalla alueella akuutti, epävakaa (hoitamaton) murtuma
- jotka ovat alle 18-vuotiaita lapsia tai potilaita, joilla on kognitiivisia häiriöitä tai kommunikaation esteitä, olivat ne sitten väliaikaisia (lääkityksen aiheuttamia) tai pysyviä
- joilla on sydämen vajaatoiminta tai sydämen kongestiivinen vajaatoiminta (johon liittyy raajojen tai keuhkojen edeema)
- joilla on hoidettavalla alueella paikallinen epävakaa ihosairaus (esim. dermatiitti, suoniligaatio, kuolio tai äskettäinen ihosiirre)
- joilla on hoidettavalla alueella ruusu tai muu aktiivinen infektio.

Kylmähoitoa Game Ready -järjestelmällä tulee käyttää vain laillistetun lääkärin ohjauksessa seuraavilla potilailla:

- joilla on Raynaud'n oireyhtymä tai kylmäallergia (kylmäurticaria)
- joilla on hypertensio tai erittäin matala verenpaine
- joilla on diabetes
- joilla on hoidettavalla alueella heikentynyt paikallinen verenkierto tai neurologinen huonontuminen (kuten paralyysi tai paikallinen heikentyminen, joka johtuu useista kirurgisista toimenpiteistä)
- joilla on hoidettavalla alueella paikallinen epävakaa ihosairaus (esim. dermatiitti, suoniligaatio, kuolio tai äskettäinen ihosiirre)
- joilla on hoidettavalla alueella nivelreuma
- jotka ovat alle 18-vuotiaita lapsia tai potilaita, joilla on kognitiivisia häiriöitä tai kommunikaation esteitä, olivat ne sitten väliaikaisia (lääkityksen aiheuttamia) tai pysyviä.

VAROITUS: Kalifornian osavaltion Proposition 65 -säädöksen noudattamiseksi on seuraava varoitus lisätty: Tämä tuote sisältää kemikaaleja, jotka aiheuttavat Kalifornian osavaltion tietojen mukaan syöpää, synnynnäisiä vikoja tai muuta vaaraa lisääntymiselle.

HUOMIO-MERKINNÄT

- Jotta sähköiskun vaara vältetään, ohjauslaitteesta ei saa irrottaa mitään paneeleita. Kotolon avaaminen mitätöi Game Ready -takuun. Kaikissa huolto- ja korjausasioissa voit soittaa Yhdysvalloissa Game Ready -asiakaspalveluun, puh. 1 888 426 3732 (+1 510 868 2100); Yhdysvaltain ulkopuolella voit ottaa yhteyden paikalliseen jälleenmyyjään.
- Jotta sähköiskun vaara vältetään, sammuta järjestelmä aina ja irrota virtajohto pistorasiastaan, kun järjestelmää ei käytetä tai ennen kuin lisätä tai tyhjennät jäätä ja vettä.
- Vain Game Readyn toimittamaa vaihtovirta-adapteria saa käyttää. Muiden adapterien käyttö saattaa aiheuttaa sähköiskun ja mitätöi Game Ready -takuun.
- Järjestelmää ei saa käyttää ilman jääkotelossa olevaa vettä, jotta tuotteen vahingoittuminen vältetään.
- Järjestelmää ei saa koskaan käyttää vaurioituneiden virtajohtojen tai liitäntäletkujen kanssa tai jos laite ei muutoin ole täysin toimintakelpoinen, jotta sähköisku, tuotteen toimintahäiriö tai vahingoittuminen vältetään.
- Jääkoteloon ei saa kaataa kuumaa vettä, jotta tuotteen mahdollinen vahingoittuminen vältetään. Järjestelmää ei ole suunniteltu toimimaan kuuman veden kanssa, eikä tätä ole testattu.
- Jääkoteloon ei saa lisätä mitään muuta kuin jäätä ja vettä.
- Ohjauslaitetta ei saa nostaa ylös kannesta kiinni pitäen, jotta tuotteen vahingoittuminen vältetään. Kanna ohjauslaitetta vain kahvan avulla.
- Muiden valmistajien kääreitä ei saa käyttää Game Ready -järjestelmän kanssa, jotta tuotteen mahdollinen vahingoittuminen vältetään.
- Ohjauslaitetta ei saa käyttää ilman kiinnitettyä liitäntäletkua, jotta tuotteen vahingoittuminen vältetään.
- Varo, ettet kompastu järjestelmän virtajohtoihin tai liitäntäletkuun, jotta et loukkaannu.
- Tarkkaile letkun ja johdon sijaintia käytön aikana. Vältä kuristumismahdollisuutta varastoimalla letkut ja johdot, kun niitä ei käytetä.
- Pidä järjestelmää, letkut ja johdot mukaan lukien, pois lasten ja lemmikkien ulottuvilta.
- Käsittele pieniä osia varovaisesti, jotta niiden mahdollista nielemistä tai hengittämistä minimoidaan.
- GRPro 2.1 -ohjauslaite on tekninen hoitolaite. Käsittele sitä samalla tavalla varoen kuin kannettava tietokonekin, jotta tuotteesi vahingoittuminen vältetään. Laitetta ei saa pudottaa, työntää tai käyttää muutoin turhaan väärin. Tällainen väärinkäyttö mitätöi kaikki Game Ready -takuut. Vaihtovirta-adapteria tai akkupakkausta ei saa asettaa jääkotelon sisään säilytystä tai kuljetusta varten.



- Tämä symboli ohjauslaitteessa tai sen pakkauksessa tarkoittaa, että tätä tuotetta ei saa hävittää sekajätteen mukana. Saat lisätietoja sähkö- ja elektroniikkaromun keräyspisteistä ottamalla yhteyden paikalliseen jätahuoltoviranomaiseen tai Game Ready -yhtiön avun saamiseksi.
- Kääreille ei ole olemassa mitään erityisiä hävitystä koskevia vaatimuksia.

TEKNISET TIEDOT

Koko: pituus 413 mm x leveys 197 mm x korkeus 235 mm (16,25" x 7,75" x 9,25"), ei sisällä kantolaukkuja

Paino: tyhjänä 3,3 kg (7,3 paunaa), noin 8,2 kg (18 paunaa), kun täynnä jäätä ja vettä

Painetaso: jaksottelee välillä 5–75 mm Hg

Vaihtovirta: 100–240 V~, 50–60 Hz, 1,6 A

Tasavirtatulo: 12 V / 2,5 A

- Laitteiston käytön enimmäislämpötila on välillä 1–40 °C (33,8–104 °F).
- Laitteiston käytön enimmäiskorkeus merenpinnasta on 3 000 m (9 843 jalkaa).
- Ohjauslaitteen odotettu käyttöikä on 5 vuotta. Ohjauslaitteen mukana toimitettujen osien ja lisävarusteiden odotettu käyttöikä on 2 vuotta.

Suojaus sähköiskua vastaan:

GRPro 2.1 -järjestelmän luokitukseksi katsotaan luokka I (suojamaadoitus), kun järjestelmä on liitetty FSP Group, Inc:n mallin FSP 030-RCAM virtalähteeseen ja luokka II, kun se on liitetty Mega MDM-030-A120-5396 -virtalähteeseen.

MDM-030-A120-5396-virtalähde on tarkoitettu kotikäyttöön. FSP 030-RCAM -virtalähdettä ei ole tarkoitettu kotikäyttöön.

Suojaus veden haitallista sisäänpääsyä vastaan:

Tässä tuotteessa on tavallinen suojaus veden sisäänpääsyä vastaan. Kun laitetta käytetään MDM-030-A120-5396-virtalähteen kanssa, laitteen luokituksena on IP22, joka on suojaus tippuvaa vettä vastaan.

Saastumisasteluokitus:

Tämä tuote luokitellaan saasteasteeltaan luokkaan 2.

Turvallisuustaso helposti syttyvien anestesia-aineiden tai hapen läsnäollessa:

Ei sovellu käytettäväksi happirikkaassa ympäristössä tai helposti syttyvien anestesia-aineiden läsnäollessa.

Sähkömagneettinen häiriö:

Tämä laitteisto on testattu, ja sen on havaittu noudattavan IEC 60601-1-2:2007- ja IEC 60601-1-2:2014 -standardien lääkinnällisiä laitteita koskevia rajoituksia. Nämä rajoitukset on suunniteltu antamaan kohtuullisen suojan haitallista häiriötä vastaan tyypillisessä hoitoasennuksessa.

Tämä laitteisto tuottaa, käyttää ja voi säteillä radiotaajuisia energiaa, ja jos sitä ei asenneta ja käytetä ohjeiden mukaisesti, laitteisto voi aiheuttaa haitallista häiriötä lähellä oleville muille laitteille. Ei kuitenkaan voida taata, että tietyssä asennuksessa ei esiintyisi häiriötä.

Jos tämä laitteisto aiheuttaa haitallista häiriötä muille laitteille, mikä voidaan määrittää kytkemällä laitteisto päälle ja pois päältä, käyttäjää kannustetaan yrittämään häiriön korjaamista yhdellä tai useammalla seuraavista toimista:

- Suuntaa tai sijoita laite uudelleen.
- Suurena laitteiden välistä välimatkaa. Liitä laitteisto eri sähköpiiriin ulostuloon kuin mihin muu laite (tai laitteet) on kytketty.
- Pyydä neuvoja valmistajalta tai kenttähuoltoteknikolta.

Laite on tarkoitettu käytettäväksi ortopediakeluksissa, hoitoklinikoilla, urheilijoiden koulutuslaitoksissa, sairaaloissa, sairaskodeissa, terveyskeskuksissa sekä potilaiden kotona. Laitetta ei saa käyttää ympäristössä, jossa sähkömagneettinen häiriö on voimakasta.

Siinä tapauksessa, että laitteeseen tulee toimintahäiriö tai suorituskyky heikkenee sähkömagneettisen häiriön johdosta, laitteen toiminnan edellytetään edelleen olevan turvallista.

Laitetta ei saa käyttää alle 30 senttimetrin (12 tuuman) päässä mistään kannettavasta ja langattomasta radiotaajuusviestintälaitteistosta.

SÄHKÖMAGNEETTINEN YHTEENSOPIVUUS

IEC/EN 60601-1-2 -standardin mukaiset sähkömagneettista yhteensopivuutta koskevat tiedot

Päästöjä koskeva taulukko 1

OHJEET JA VALMISTAJAN VAKUUTUS – SÄHKÖMAGNEETTISET PÄÄSTÖT

GRPro 2.1 -järjestelmä on tarkoitettu alla mainitussa sähkömagneettisessa ympäristössä käytettäväksi. Asiakkaan tai GRPro 2.1 -järjestelmän käyttäjän on varmistuttava, että sitä käytetään tällaisessa ympäristössä.

PÄÄSTÖTESTI	VAATIMUSTENMUKAISUUS	SÄHKÖMAGNEETTINEN YMPÄRISTÖ – OHJEET
Radiotaajuiset päästöt CISPR 11	Ryhmä 1	GRPro 2.1 käyttää radiotaajuisia energiaa vain omaan sisäiseen toimintaansa. Sen vuoksi sen radiotaajuuspäästöt ovat hyvin pieniä eivätkä todennäköisesti aiheuta mitään häiriötä lähellä oleviin sähkölaitteisiin.
Radiotaajuiset päästöt CISPR 11	Luokka B	GRPro 2.1 -järjestelmä sopii käytettäväksi kaikissa rakennuksissa, myös asuinrakennuksissa sekä asuinrakennuksiin virtaa syöttävään julkiseen pienjänniteverkkoon suoraan kytketyissä rakennuksissa.
Harmoniset päästöt IEC 61000-3-2	Luokka A	
Jännitteenvaihtelut/ välkyntäpäästöt IEC 61000-3-3	Noudattaa	

SUPERSEDED

Ohimenevää sähkömagneettista häiriönsietoa koskeva taulukko 2

OHJEET JA VALMISTAJAN VAKUUTUS – SÄHKÖMAGNEETTINEN HÄIRIÖNSIETO			
GRPro 2.1 -järjestelmä on tarkoitettu alla mainitussa sähkömagneettisessa ympäristössä käytettäväksi. Asiakkaan tai GRPro 2.1 -järjestelmän käyttäjän on varmistuttava, että sitä käytetään tällaisessa ympäristössä.			
HÄIRIÖNSIETOTESTI	IEC 60601 -TESTITASO	VAATIMUSTEN-MUKAISUUSTASO	SÄHKÖMAGNEETTINEN YMPÄRISTÖ – OHJEET
Sähköstaattinen purkaus (ESD) IEC 61000-4-2	± 6 kV, kosketus ± 8 kV, ilma	± 6 kV, kosketus ± 8 kV, ilma	Lattioiden on oltava puuta, betonia tai kaakelia. Jos lattiat on peitetty synteettisellä materiaalilla, suhteellisen kosteuden on oltava vähintään 30 %.
Nopea sähköinen transientti/purske IEC 61000-4-4	± 2 kV virransyöttölinjoille ± 1 kV tulo-/lähtölinjoille	± 2 kV virransyöttölinjoille ± 1 kV tulo-/lähtölinjoille	Verkkovirran laadun tulee olla tyyppillisen liike- tai sairaalaympäristön laatuista.
Syöksyaalto IEC 61000-4-5	± 1 kV linjasta linjaan ± 2 kV linjasta maahan	± 1 kV linjasta linjaan ± 2 kV linjasta maahan	Verkkovirran laadun tulee olla tyyppillisen liike- tai sairaalaympäristön laatuista.
Jännitekuopat, lyhyet katkot ja jännitevaihtelut virran syöttölinjoissa IEC 61000-4-11	< 5 % U_T (> 95 %:n pudotus U_T :ssä) 0,5 jakson ajan 40 % U_T (60 %:n pudotus U_T :ssä) 5 jakson ajan 70 % U_T (30 %:n pudotus U_T :ssä) 25 jakson ajan < 5 % U_T (> 95 %:n pudotus U_T :ssä) 5 sekunnin ajan	< 5 % U_T (> 95 %:n pudotus U_T :ssä) 0,5 jakson ajan 40 % U_T (60 %:n pudotus U_T :ssä) 5 jakson ajan 70 % U_T (30 %:n pudotus U_T :ssä) 25 jakson ajan < 5 % U_T (> 95 %:n pudotus U_T :ssä) 5 sekunnin ajan	Verkkovirran laadun tulee olla tyyppillisen liike- tai sairaalaympäristön laatuista. Jos GRPro 2.1 -järjestelmän käyttäjä tarvitsee jatkuvaa käyttöä verkkovirtakatkosten aikana, suositellaan, että laitteen virta otetaan varavirtalähteestä tai akusta.
Verkkotaajuuden (50/60 Hz) magneettikenttä IEC 61000-4-8	3 A/m	3 A/m	Verkkotaajuuden magneettikenttien tulee olla tyyppillisessä liike- tai sairaalaympäristössä olevan tyyppillisen sijaintipaikan normaalitasojen mukaisia.
HUOMAUTUS U_T on vaihtovirran jännite ennen testitason käyttämistä.			

Radiotaajuuden sähkömagneettista häiriönsietoa koskeva taulukko 3

OHJEET JA VALMISTAJAN VAKUUTUS – SÄHKÖMAGNEETTINEN HÄIRIÖNSIETO

GRPro 2.1 -järjestelmä on tarkoitettu alla mainitussa sähkömagneettisessa ympäristössä käytettäväksi. Asiakkaan tai GRPro 2.1 -järjestelmän käyttäjän on varmistuttava, että sitä käytetään tällaisessa ympäristössä.

HÄIRIÖNSIETOTESTI	IEC 60601 -TESTITASO	VAATIMUSTEN-MUKAISUUSTASO	SÄHKÖMAGNEETTINEN YMPÄRISTÖ – OHJEET
Johtuva radiotaajuus IEC 61000-4-6	3 Vrms 150 kHz – 80 MHz	3 Vrms	Kannettavia ja siirrettäviä radiotaajuisia viestintävälineitä ei saa käyttää GRPro 2.1 -järjestelmän mitään osaa (johdot mukaan luettuina) lähempänä kuin suositeltu erotusetäisyys, joka lasketaan lähettimen taajuuden mukaisesta yhtälöstä. Suosittelu erotusetäisyys $d = 1,2 \sqrt{P}$ 80 MHz – 800 MHz
Säteilevä radiotaajuus IEC 61000-4-3	3 V/m 80 MHz – 2,5 GHz	3 V/m	$d = 1,2 \sqrt{P}$ 80 MHz – 800 MHz $d = 2,3 \sqrt{P}$ 800 MHz – 2,5 GHz jossa P on lähettimen valmistajan ilmoittama lähettimen nimellinen enimmäislähtöteho watteina (W) ja d on suositeltu erotusetäisyys metreinä (m). Kiinteiden radiotaajuisien lähettimien sähkömagneettisella paikatutkimuksella määritettyjen kentänvoimakkuuksien ^a tulee olla pienempiä kuin kunkin taajuusvälin vaatimustenmukaisuustaso. ^b Häiriöitä voi esiintyä seuraavalla symbolilla merkityn laitteiston lähellä: 
HUOMAUTUS 1 80 MHz:n ja 800 MHz:n kohdalla pätevät suuremmat taajuusrajat.			
HUOMAUTUS 2 Nämä ohjeet eivät välttämättä päde kaikissa tilanteissa. Sähkömagneettisten aaltojen etenemiseen vaikuttaa rakenteista, esineistä ja ihmisistä tapahtuva imeytyminen ja heijastuminen.			
^a Kiinteiden lähettimien, kuten radiopuhelimien (matkapuhelimien/langattomien puhelimien) ja matkaviestinten tukiasemien, radioamatööriasemien, AM- ja FM-radiolähetysten ja TV-lähetysten kentänvoimakkuuksia ei voida teoreettisesti tarkasti ennustaa. Kiinteiden radiotaajuisien lähettimien aiheuttaman sähkömagneettisen ympäristön arvioimista varten olisi harkittava sähkömagneettista paikatutkimusta. Jos mitattu kentänvoimakkuus paikassa, jossa GRPro 2.1 -järjestelmää käytetään, ylittää radiotaajuuden edellä ilmoitetun sovellettavan vaatimustenmukaisuustason, GRPro 2.1 -järjestelmää on tarkkailtava sen normaalin toiminnan varmistamiseksi. Jos poikkeavaa toimintaa havaitaan, voidaan tarvita lisätoimia, kuten GRPro 2.1 -järjestelmän uudelleensuuntaamista tai uudelleensijoittamista.			
^b Taajuusalueella 150 kHz – 80 MHz kentänvoimakkuuksien tulee olla alle 3 V/m.			

Radiotaajuuden häiriönsietoa koskeva taulukko 4

SUOSITELLUT EROTUSETÄISYYDET KANNETTAVIEN JA SIIRRETTÄVIEN RADIOTAAJUUSTEN VIESTINTÄVÄLINEIDEN JA GRPRO 2.1 -JÄRJESTELMÄN VÄLILLÄ

GRPro 2.1 -järjestelmä on tarkoitettu käytettäväksi sellaisessa sähkömagneettisessa ympäristössä, jossa säteilevät radiotaajuiset häiriöt ovat hallinnassa. Asiakas tai GRPro 2.1 -järjestelmän omistaja voi vähentää sähkömagneettista häiriötä säilyttämällä alla suositellun, viestintävälineen enimmäislähtötehon mukaisen vähimmäisetäisyyden siirrettävien ja kannettavien radiotaajuisien viestintävälineiden (lähettimien) ja GRPro 2.1 -järjestelmän välillä.

LÄHETTIMEN NIMELLINEN ENIMMÄISLÄHTÖTEHO W	LÄHETTIMEN TAAJUUDEN MUKAINEN EROTUSETÄISYYS		
	150 KHZ – 80 MHZ $d = 1,2 \sqrt{P}$	80 MHZ – 800 MHZ $d = 1,2 \sqrt{P}$	800 MHZ – 2,5 GHZ $d = 2,3 \sqrt{P}$
0,01	0,12	0,12	0,23
0,1	0,38	0,38	0,73
1	1,2	1,2	2,3
10	3,8	3,8	7,3
100	12	12	23

Jos lähettimen nimellistä enimmäislähtötehoa ei ole mainittu edellä, suositeltu erotusetäisyys d metreinä (m) voidaan arvioida käyttämällä lähettimen taajuuden mukaista kaavaa, jossa P on valmistajan ilmoittama lähettimen nimellinen enimmäislähtöteho watteina (W).

HUOMAUTUS 1 80 MHz:n ja 800 MHz:n kohdalla sovelletaan suuremman taajuusalueen mukaista erotusetäisyyttä.

HUOMAUTUS 2 Nämä ohjeet eivät välttämättä päde kaikissa tilanteissa. Sähkömagneettisten aaltojen etenemiseen vaikuttaa rakenteista, esineistä ja ihmisistä tapahtuva imeytyminen ja heijastuminen.

VAROITUKSET:

Sähkökäyttöiset lääkitäilaitteet edellyttävät sähkömagneettiseen yhteensopivuuteen (EMC) liittyviä erityisiä varotoimia, ja ne täytyy asentaa ja ottaa käyttöön käyttöoppaassa annettujen EMC-tietojen mukaisesti.

Kannettavat ja siirrettävät radiotaajuiset viestintälaitteet voivat vaikuttaa sähkökäyttöisiin lääkitäilaitteisiin.

GRPro 2.1 -järjestelmän on saatava sähkövirta FSP Group Inc:n mallin FSP 030-RCAM virtalähteestä tai Mega MDM-030-A120-5396 -vaihtovirta-adapterista, jotta järjestelmä on IEC/EN 60601-1-2 -standardin osien 6.1 ja 6.2 vaatimusten mukainen.

Muiden kuin GRPro 2.1 -järjestelmän valmistajan ilmoittamien ja myymien lisävarusteiden, aurien ja johtojen käyttö sisäisten komponenttien vaihto-osina saattaa johtaa sähkökäyttöisten hoitojärjestelmän lisääntyneisiin päästöihin tai vähentyneeseen häiriönsietoon.

GRPro 2.1 -järjestelmää ei saa käyttää kosketuksessa muihin laitteisiin tai niiden kanssa pinottuna. Jos käyttöä kosketuksessa laitteisiin tai niiden kanssa pinottuna tarvitaan, GRPro 2.1 -järjestelmää on tarkkailtava normaalin toiminnan varmistamiseksi siinä kokoonpanossa, missä sitä tullaan käyttämään.

VAROITUS: GRPro 2.1 -järjestelmän olennainen suorituskyky on seuraava:

Pneumaattiset puristusjaksot:

Suuri (High): syklinen, 5–75 mm Hg

Keskinkertainen (Med): syklinen, 5–50 mm Hg

Pieni (Low): syklinen, 5–15 mm Hg

El painetta (NO Pressure): kääreestä poistetaan ilma ilmakehän paineeseen

Ilmanpaineen tarkkuus: ± 10 mm Hg

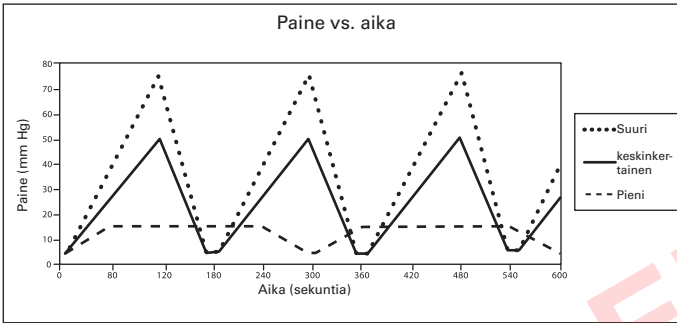













Kiertävän jääveden jäähditys­lämpötila on säädettävissä välillä 1–10 °C (34–50 °F) sillä ehdolla, että jääkotelossa olevaan jääveteen lisätään riittävä määrä jäätä.

Veden lämpötilan tarkkuus: $\pm 1,1$ °C (± 2 °F)





SUPERSEDED

VIANETSINTÄ

VIRHE	MITÄ SE TARKOITTAÄ?	MITÄ VOIN TEHDÄ?
 01	<p>Ilmanpaineanturi: Ohjauslaite on havainnut ongelman ilmanpainepiiriin kalibroinnissa käynnistettäessä.</p>	<ul style="list-style-type: none"> • Tämä tapahtuu todennäköisimmin, jos olet käynnistänyt järjestelmän uudelleen ilmaa täytetty kääre liitettynä. • Irrota kääre, purista se tasaiseksi sisään kertyneen ilman poistamiseksi ja yritä uudestaan.
 02	<p>Itsetestauksen virhe – ilmapumppu: Ohjauslaite on havainnut sähköongelman ilmapiiirissä käynnistettäessä.</p>	<ul style="list-style-type: none"> • Irrota kääre ohjauslaitteesta. • Sammuta ohjauslaite ja käynnistä se uudelleen ilman, että kääre on liitettynä. • Liitä kääre uudelleen ja palauta hoito. • Jos ongelma jatkuu, ota yhteys asiakaspalveluun.
 04	<p>Kuiva pumppu: Ohjauslaite on havainnut kuivan pumpun. Laite lopettaa hoidon, jotta nestepumpun mahdollinen vahingoittuminen vältetään.</p>	<ul style="list-style-type: none"> • Varmista, että käytät ATX-sarjan lämmönvaihtimia. • Huomioi, että jos käytät uusia kääreitä, säiliössä oleva vesi on saattanut loppua, mikä aiheuttaa tämän virhetilan. Varmista, että säiliössä on riittävästi vettä täyttöviivamerkkiin asti. Katso alla olevia kääreen valmistelua koskevia ohjeita. • Varmista, että jääkotelon suodatin ei ole tukkeutunut (katso suodattimen kunnossapito-ohjeet sivulta 14). • Varmista, että kääreessä tai liitäntäletkussa ei ole taitoksia. • Kytke ohjauslaite pois päältä ja uudestaan päälle. • Irrota letku ohjauslaitteesta ja kääreestä ja kiinnitä se uudelleen. Varmista, että molemmista liitoskohdista kuuluu ”napsahdus”. • Valmistelee kääre seuraavien vaiheiden mukaisesti: <ul style="list-style-type: none"> - Valitse ”Off” (ei painetta). - Kiinnitä letku laitteeseen ja kääreeseen. - Aseta kääre avoimeksi ja tasaiseksi ohjauslaitteen viereen tai sen alapuolelle (ei kehon pinnalle). - Käytä järjestelmää 2 minuutin ajan. • Valmistelee ohjauslaite seuraavien vaiheiden mukaisesti: <ul style="list-style-type: none"> - Irrota letku ohjauslaitteesta. - Katso nyt kääreen liitäntäpaikkaa ohjauslaitteessa. Työnnä yläventtiilin valkoista piikkiä sisään niin, että se on tasoissa metalliliittimen kanssa. - Varmista, ettet peitä piikin aukkoa kokonaan. - Työnnä käynnistystä, ja veden pitäisi virrata ulos venttiilistä. - Käynnistä järjestelmä uudelleen.
 06	<p>Ylipaine: Osoittaa, että ohjauslaite on ylittänyt ilman tavoitepaineen.</p>	<ul style="list-style-type: none"> • Kytke ohjauslaite pois päältä ja takaisin päälle. • Varmista, että kääre on asetettu tiukasti paikalleen. • Hoitojen aikana ei saa tehdä nopeita liikkeitä. Asennon nopea muuttaminen saattaa aiheuttaa nopean painemuutoksen kääreessä ja aiheuttaa tämän virhetilan.

VIRHE	MITÄ SE TARKOITTAÄ?	MITÄ VOIN TEHDÄ?
 	<p>Alipaine: Ohjauslaite ei voi saavuttaa tavoitteena olevaa enimmäispuristustaan. Tämä osoittaa usein sitä, että pneumaattisessa puristuspiirissä on vuoto joko liitäntäletkussa, kääreessä tai ohjauslaitteessa. Vaihtoehtoisesti tämä voi tapahtua, koska kääreesi tarra kiinnitys on kulunut.</p>	<ul style="list-style-type: none"> • Varmista, että kääre on asetettu tiukasti paikalleen. • Kokeile toisen kääreen ja letkun käyttämistä sen määrittämiseksi, mikä osa ehkä tuottaa virhetilan. Esimerkiksi virhe, joka tapahtuu olkapääkääreen, mutta ei polvikääreen kanssa, saattaa osoittaa, että olkapääkääre aiheuttaa virheen eikä ohjauslaite. • Jos käytetään kaksoisletkua, varmista, että liitettyä on kaksi käärettä.
 	<p>Ilman tyhjennyksen virhe: Ohjauslaite on havainnut, että kääreen ilmaa ei ole kunnolla tyhjenetty.</p>	<ul style="list-style-type: none"> • Kytke ohjauslaite pois päältä. • Jos kääreessä on ilmaa jäljellä, irrota kääre liitäntäletkusta ja tyhjennä kääre manuaalisesti painamalla. • Liitä letku uudestaan kääreeseen ja kiinnitä kääre uudelleen kehoon. • Kytke ohjauslaite uudelleen päälle ja paina Käynnistys/Pysäytys-painiketta. • Varmista, että kääre on kiinnitetty tiukasti kehoa vasten. • Jos mahdollista, kokeile toisen kääreen ja letkun käyttämistä sen määrittämiseksi, mikä osa tuottaa virhetilan. Esimerkiksi virhe, joka tapahtuu olkapääkääreen, mutta ei polvikääreen kanssa, saattaa osoittaa, että olkapääkääre aiheuttaa virheen eikä polvikääre tai ohjauslaite.
 	<p>Pumpun toimintavirhe: Ohjauslaite on määrittänyt, että nestepumppu saattaa toimia liian voimakkaasti. Tämän voivat aiheuttaa jää tai jäämät nestepiirissä. Laite lopettaa hoidon, jotta nestepumpun mahdollinen vahingoittuminen vältetään.</p>	<ul style="list-style-type: none"> • Kytke ohjauslaite pois päältä ja takaisin päälle. • Kiinnitä kääre uudelleen varmistaen, että noudatetaan kaikkia kääreen mukana toimitettuja kiinnitysohjeita. • Irrota letku ohjauslaitteesta ja kääreestä ja kiinnitä uudelleen. Varmista, että molemmista liitoskohdista kuuluu "napsahdus". • Jos tämä ei ratkaise ongelmaa, kytke ohjauslaite pois päältä 20 minuutiksi (jotta pumppu voi jäähtyä) ennen kuin käynnistät sen uudelleen uutta kokeilua varten.
 	<p>Pieni virtaus: Ohjauslaite on havainnut, että jokin tukkii veden virtausta.</p>	<ul style="list-style-type: none"> • Varmista, että käytät ATX-sarjan lämmönvaihtimia. • Tarkasta kaikki letkuliitännät. • Irrota kääre liitäntäletkusta ja kiinnitä uudelleen. • Varmista, että jääkotelossa on vettä. • Varmista, että jääkotelon suodatin ei ole tukkeutunut. • Varmista, että kääreessä tai liitäntäletkussa ei ole taitoksia. • Kiinnitä kääre uudelleen tiukasti ja varmistaen, että noudatetaan kaikkia kääreen mukana toimitettuja kiinnitysohjeita. • Kytke ohjauslaite pois päältä ja takaisin päälle. • Irrota letku ohjauslaitteesta ja kääreestä ja liitä uudelleen.

Tarvitsetko lisäapua jonkin ongelman kanssa? Soita Yhdysvalloissa Game Ready -asiakaspalveluun, puh 1 888 426 3732 (+1 510 868 2100); Yhdysvaltain ulkopuolella voit yhteyden paikalliseen jälleenmyyjään.

VIRHE	MITÄ SE TARKOITTAÄ?	MITÄ VOIN TEHDÄ?
 	<p>Itsetestauksen virhe – nestepiiri: Ohjauslaite on havainnut sähköongelman nestepiirissä käynnistettäessä.</p>	<ul style="list-style-type: none"> • Kytke ohjauslaite pois päältä. • Kytke ohjauslaite takaisin päälle ja palauta hoito. • Jos ongelma jatkuu, ota yhteys asiakaspalveluun.
 	<p>Lämpötilan kalibrointivirhe: Ohjauslaite on havainnut vian lämpötilan seurantapiirissä tai ohjauslaitetta käytetään suositeltujen lämpötilarajojen ulkopuolella (1–40 °C).</p>	<ul style="list-style-type: none"> • Pidä huolta siitä, että käytät järjestelmää suositeltujen lämpötilarajojen 1–40 °C sisällä ja että säilytät järjestelmää kehotetussa lämpötilassa 1–50 °C. • Kytke ohjauslaite pois päältä. • Täytä ohjauslaite jäällä ja vedellä säiliön sisäpuolen merkin ohjeiden mukaan. • Kytke laite takaisin päälle ja työnnä Käynnistys/ Pysäytys-painiketta. • Toista tämä menettely enintään kolme kertaa. • Jos ongelma jatkuu, ota yhteys asiakaspalveluun.
	<p>Ohjauslaite ei käynnisty:</p>	<ul style="list-style-type: none"> • Paina virtapainiketta. Jos oranssia tai vihreää valoa ei syty, varmista, että vaihtovirta-adaptteri on kytketty toimivaan pistorasiaan ja että kaikki liitännät ovat tiukasti kiinni. (Testaa ulostulo toisella sähkölaitteella.) • Paina virtapainiketta uudestaan. Jos ohjauslaite ei vieläkään käynnisty, soita asiakaspalveluun.
	<p>Ohjauslaite ei saavuta tavoitelämpötilaa tai lämpötila on epävakaa:</p>	<p>Säiliön sisällä olevat täyttöviivamerkit osoittavat jää/vesi-suhteen, joka auttaa ohjauslaitetta sen lämpötilan saavuttamisessa, jonka olet asettanut lämpötilanupin avulla. Jos olet täyttänyt ohjauslaitteen täyttöviivamerkkien mukaisesti etkä silti voi saavuttaa haluamaasi tavoitelämpötilaa, kokeile seuraavia vaiheita:</p> <ul style="list-style-type: none"> • Jos et edelleenkaan voi saavuttaa LÄMPIMÄMPIÄ lämpötiloja, varmista, että lämpötilanuppi on käännetty täyteen lämpöasettoon, käytä vähemmän jäätä ja pienennä vesimäärää tarvittaessa. • Jos et edelleenkaan voi saavuttaa KYLMEMPIÄ lämpötiloja, varmista, että käytät ATX-sarjan lämmönvaihtimia. Varmista, että lämpötilanuppi on asetettu täyteen kylmäasettoon ja että säiliö on täynnä jäätä. Lisää jäätä usein ja sekoita säiliötä, jotta suuret jäämuodostelmat hajoavat. Varmista, että kääreessä tai liitännätelkussa ei ole taitteita. Kiinnitä kääre uudelleen varmistaen, että noudatat kaikkia mukana toimitettuja kiinnitysohjeita. Lopuksi, jos et edelleenkaan voi saavuttaa haluttua kylmintä lämpötilaa, myös suuremman määrän vettä lisääminen kuin mitä säiliön täyttöviivan merkinnöissä osoitetaan saattaa antaa ohjauslaitteen saavuttaa kylmempiä lämpötiloja. Jotta tämä vaikutus saavutetaan, vettä täytyy ehkä lisätä jäätason yläosaan asti. HUOMIO: Kun säiliö ylitätetään kuten tässä viimeisessä vaiheessa, järjestelmän lämpötilan seurantaominaisuus ei toimi ja ohjauslaite tulee antamaan hoitoa ”täydessä kylmyydessä”. Lue sivun 16 varoitukset sen varmistamiseksi, että teet asianmukaiset toimet vaurioiden vaaran minimoimiseksi.

VALMISTAJAN ANTAMA TAKUU

CoolSystems takaa, että asianmukaisesti käytettynä GRPro 2.1 -ohjauslaitteessa ei ole materiaali- ja valmistusvikoja kahden (2) vuoden ajan GRPro 2.1 -ohjauslaitteen hankintapäivämäärän jälkeen. Jos GRPro 2.1 -ohjauslaitteeseen, joka on tämän rajoitetun takuun alainen, tulee vika takuuajan aikana tämän rajoitetun takuun kattamista syistä, CoolSystems tekee valintansa mukaan seuraavaa:

- KORJAA GRPro 2.1 -ohjauslaitteen TAI
- VAIHTAA GRPro 2.1 -ohjauslaitteen toiseen GRPro 2.1 -ohjauslaitteeseen.

TÄMÄ RAJOITETTU TAKUU JA KAIKKI OLETETUT TAKUUT, JOTKA VOIVAT OLLA VOIMASSA VALTIOLAIN ALAISENA, PÄTEVÄT VAIN GRPRO 2.1 -OHJAUSLAITTEEN ALKUPERÄISEEN OSTAJAAN, EIKÄ TAKUITA VOIDA SIIRTÄÄ.

Rajoitetun takuun laajuus

Tämä rajoitettu takuu ei kata vahinkoja, jotka johtuvat ulkoisista syistä, kuten mm. onnettomuudesta, tuoteohjeita noudattamattomasta käytöstä, väärinkäytöstä, laiminlyönnistä, muutoksesta tai korjauksesta.

Miten takuuhoito saadaan

Takuuhuollon saamiseksi voit soittaa Yhdysvalloissa Game Ready -asiakaspalveluun, puh. 1 888 426 3732 (+1 510 868 2100); Yhdysvaltain ulkopuolella voit ottaa yhteyden paikalliseen jälleenmyyjään. Jos et ole varma, kuka paikallinen jälleenmyyjä on, soita Game Ready -asiakaspalveluun, puh. +1 510 868 2100, ja kerromme sinulle. Takuun rekisteröintikortti on täytynyt palauttaa CoolSystems-yhtiöön kolmenkymmenen (30) päivän kuluessa hankintapäivästä, jotta takuuhoito pätee. Jos voit saada takuuhoitoa CoolSystems-yhtiöstä, sinulle annetaan Returned Material Authorization (RMA, materiaalin palautuslupa) -numero. Kun palautat GRPro 2.1 -ohjauslaitteen CoolSystems-yhtiöön, RMA-numero täytyy kirjoittaa pakkauksen ulkopuolelle. CoolSystems ei hyväksy palautettuja GRPro 2.1 -ohjauslaitteita ilman pakkauksessa olevaa RMA-numeroa. Jos palautat GRPro 2.1 -ohjauslaitteen CoolSystems-yhtiöön, sinun täytyy ottaa vastuullesi kuljetuksen aikainen vaurio- tai katoamisriski. Sinun on käytettävä alkuperäistä tai sitä vastaavaa pakkausta. CoolSystems saattaa edellyttää, että todennat kirjallisesti, että olet GRPro 2.1 -ohjauslaitteen alkuperäinen ostaja. CoolSystems saattaa valintansa mukaan vaihtaa tai korjata GRPro 2.1 -ohjauslaitteen vaihtamalla joko uuteen tai korjattuun tuotteeseen. Palautettu tuote muuttuu CoolSystems -yhtiön omaisuudeksi vastaanotettaessa. Korvaavalle GRPro 2.1 -ohjauslaitteelle annetaan tämän kirjallisen takuun mukainen takuu, ja se on samojen rajoitusten ja poissulkemisten alainen alkuperäisen takuujakson jäljellä olevan ajan. **TÄTÄ TAKUUTA EI VOIDA SIIRTÄÄ.**

TAKUUN RAJOITUKSET JA POISSULKEMISET

NÄMÄ TAKUUT KORVAAVAT KAIKKI MUUT TAKUUT, ILMAISTUT TAI OLETETUT, MUKAAN LUETTUINA MM. OLETETUT TAKUUT KAUPPAKELPOISUUDESTA TAI SOPIVUUDESTA TIETTYYN TARKOITUKSEEN. COOLSYSTEMS EI ANNA MITÄÄN MUITA ILMAISTUJA TAKUITA KUIN TÄSSÄ ILMOITETUT. COOLSYSTEMS SANOUTUU IRTI KAIKISTA MUISTA TAKUISTA, ILMAISTUISTA TAI OLETETUISTA, MUKAAN LUETTUINA MM. OLETETUT TAKUUT KAUPPAKELPOISUUDESTA TAI SOPIVUUDESTA TIETTYYN TARKOITUKSEEN. JOTKIN LAINKÄYTTÖALUEET EIVÄT SALLI OLETETTUJEN TAKUIDEN POISSULKEMISTA, JOTEN TÄMÄ RAJOITUS EI EHKÄ KOSKE SINUA. KAIKKI ILMAISTUT JA OLETETUT TAKUUT ON RAJOITETTU KESTOLTAAN RAJOITETUN TAKUUN AIKAJAKSOON. MITÄÄN TAKUITA EI SOVELLETA KYSEISEN AIKAJAKSON JÄLKEEN. JOTKIN LAINKÄYTTÖALUEET EIVÄT SALLI RAJOITUKSIA SIIHEN, MITEN KAUAN OLETETTU TAKUU KESTÄÄ, JOTEN TÄMÄ RAJOITUS EI EHKÄ KOSKE SINUA.

VASTUUVELVOLLISUUDEN RAJOITUKSET

COOLSYSTEMS-YHTIÖN VASTUU TÄMÄN TAI MINKÄÄN MUUN TAKUUN ALAISENA, ILMAISTUN TAI OLETETUN, RAJOITTUU KORJAIKSEEN TAI VAIHTOON EDELLÄ OLEVAN MUKAISESTI. NÄMÄ KORVAUSTOIMET OVAT AINOITA JA YKSINOMAISIA KORVAUSTOIMIA MISTÄÄN TAKUURIKKOMUKSESTA. COOLSYSTEMS EI OLE VASTUUSSA MISTÄÄN SUORISTA, ERITYISISTÄ, SATUNNAISISTA TAI VÄLILLISISTÄ VAHINGOISTA, JOTKA AIHEUTUVAT MISTÄÄN TAKUURIKKOMUKSESTA TAI MINKÄÄN MUUN LAINKÄYTTÖTEORIAN ALAISENA, KUTEN MM. MENETETYISTÄ LIIKEVOITOISTA, SEISOKISTA, LIIKEARVOSTA JA LAITTEESEEN TAI OMAISUUTEEN KOHDISTUVASTA VAHINGOSTA TAI KORVAUKSESTA. JOTKIN LAINKÄYTTÖALUEET EIVÄT SALLI SATUNNAISTEN TAI VÄLILLISTEN VAHINKOJEN POISSULKEMISTA TAI RAJOITTAMISTA, JOTEN TÄMÄ RAJOITUS EI EHKÄ KOSKE SINUA. TÄMÄ RAJOITETTU TAKUU ANTAA SINULLE TIETYT OIKEUDET, JA SINULLA SAATTAO OLLA MYÖS MUITA OIKEUKSIA, JOTKA VAIHTELEVAT LAINKÄYTTÖALUEEN MUKAISESTI.

TAKUUN REKISTERÖINTI

GRPro 2.1 -ohjauslaitteeseen kuuluu 2 vuoden takuu hankkimispäivästä. Lämmönvaihtimeen, liitäntäletkuun, vaihtovirta-adaptoriin ja virtajohtoon kuuluu 1 vuoden takuu. Jos kyseessä on valmistusvika, kääreen kotelo ja kotelolon lisävarusteet voidaan palauttaa 7 päivän kuluessa hankkimisesta.

REKISTERÖINTI

Tee takuun rekisteröinti 30 päivän sisällä sekä GRPro 2.1 -ohjauslaitteelle että kääreille verkko-osoitteessa www.gameready.com. Tarvitset takuun rekisteröintiin seuraavat tiedot: **ohjauslaitteen mallinumero (REF) ja sarjanumero (SN)**. Nämä numerot ovat ohjauslaitteen alaosan tarrassa. Vieraile sivulla www.gameready.com, siirry Product Registration (tuotteen rekisteröinti) -sivulle, täytä lomake ja lähetä tiedot.

LAAJENNETUT TAKUUT

GRPro 2.1 -järjestelmälle on saatavissa laajennetut takuut. Saat tarkemmat tiedot soittamalla Yhdysvalloissa Game Ready -asiakaspalveluun, puh. 1 888 426 3732 (+1 510 868 2100); Yhdysvaltain ulkopuolella voit ottaa yhteyden paikalliseen jälleenmyyjään.

Luettelo Game Ready -teknologiaa suojaavista tämänhetkisistä patenteista on seuraavalla verkkosivulla: www.gameready.com/patents.



SUPERSEDED

SUPERSEDED

G A M E  R E A D Y®

 *CoolSystems®*, Inc.
1800 Sutter Street, Suite 500
Concord, CA 94520 USA

1.888.GameReady (1.888.426.3732)
+1.510.868.2100

www.gameready.com