

G A M E  R E A D Y[®]

ΜΟΝΑΔΑ ΕΛΕΓΧΟΥ GRPro[®] 2.1

Εγχειρίδιο χρήσης

ΑΡΙΘΜΟΙ ΜΟΝΤΕΛΟΥ

550550-03, 550550-03-RN, 550550-53

This User's Manual can be found online in various languages at
www.gameready.com

يمكن الحصول على هذا الدليل بالعديد من اللغات على الموقع الإلكتروني: www.gameready.com

Dieses Bedienerhandbuch steht auch im Internet unter www.gameready.com
in verschiedenen Sprachen zur Verfügung

Este Manual del usuario está disponible en www.gameready.com en distintos idiomas

本用户手册可以在 www.gameready.com 找到，在线提供各种语言版本

Denne brugermanual kan findes online på forskellige sprog på
www.gameready.com

Deze gebruikshandleiding is online beschikbaar in verschillende talen, op
www.gameready.com

Tämä käyttöopas on saatavana verkossa useilla eri kielillä osoitteessa
www.gameready.com

Ce manuel d'utilisation est disponible en plusieurs langues sur le site
www.gameready.com

Μπορείτε να βρείτε αυτό το εγχειρίδιο χρήσης, σε ηλεκτρονική μορφή, σε διάφορες γλώσσες,
στην ιστοσελίδα www.gameready.com

מדריך זה למשתמש זמין באינטרנט במגוון שפות בכתובת www.gameready.com

Il presente Manuale d'uso si può trovare online in diverse lingue nel sito
www.gameready.com

本ユーザー・マニュアルは、www.gameready.comへ行けば様々な言語で
オンライン閲覧できます

본 사용 설명서는 www.gameready.com에서 온라인으로 다양한 언어로 제공됩니다

Niniejsza instrukcja obsługi jest dostępna online w różnych językach, na stronie
www.gameready.com

Este Manual do Usuário pode ser encontrado on-line em vários idiomas em
www.gameready.com

Эту инструкцию по эксплуатации на разных языках можно найти в сети Интернет
по адресу www.gameready.com

Den här användarhandboken finns online på flera språk på
www.gameready.com

Bu Kullanıcı El Kitabı çevrim içi olarak çeşitli dillerde www.gameready.com
adresinde bulunabilir

Εισαγωγή στο Game Ready	2
Λεπτομερείς οδηγίες χρήσης.....	4
Τρόποι λειτουργίας.....	5
Κουμπιά.....	5
Προσαρμογή θερμοκρασίας	6
Οθόνη	6
Λειτουργία του συστήματος.....	8
Φύλαξη.....	12
Καθαρισμός	12
Συντήρηση.....	14
Παρελκόμενα	15
Ενδείξεις χρήσης.....	15
Αντενδείξεις.....	15
Γενικές προειδοποιήσεις και συστάσεις προσοχής.....	16
Προδιαγραφές.....	17
Ταξινόμηση UL	18
Ηλεκτρομαγνητική συμβατότητα	19
Αντιμετώπιση προβλημάτων	24
Εγγύηση	27
Καταχώριση της εγγύησης.....	28

ΕΙΣΑΓΩΓΗ ΣΤΟ GAME READY

Με έδρα το Concord, της Καλιφόρνια, και έχοντας ιδρυθεί το 1997, η Game Ready® (CoolSystems, Inc.) είναι η κορυφαία εταιρεία αθλητιατρικών και ορθοπαιδικών ιατροτεχνολογικών προϊόντων που βοηθούν στην ανάρρωση αθλητών και ασθενών από τραυματισμούς ή ορθοπαιδικές χειρουργικές επεμβάσεις.

Το σύστημα Game Ready με τεχνολογία ACCEL® παρέχει στους επαγγελματίες υγείας τη δυνατότητα να επιταχύνουν τους φυσιολογικούς μηχανισμούς αποκατάστασης του οργανισμού, δημιουργώντας νέο πρότυπο στην αποκατάσταση τραυματών και στη μετεχειρητική αποκατάσταση.

Αποτελούμενο από μια μονάδα ελέγχου που διαθέτει την ιδιόκτητη τεχνολογία ACCEL (Active Compression and Cold Exchange Loop, βρόχος εναλλαγής ενεργής συμπίεσης και ψύχους) και μια πλήρη σειρά καλυμμάτων διπλής δράσης σχεδιασμένα για κάθε μέρος του σώματος, το επαναστατικό σύστημα ενσωματώνει μοναδικά ενεργή συμπίεση και κρυοθεραπείες, για την επιτάχυνση της φυσιολογικής επώλωσης.

Αμέσως μετά από έναν μυοσκελετικό τραυματισμό, το σώμα ξεκινά μια σειρά φυσιολογικών αντιδράσεων για να προστατεύσει τους περιβάλλοντες ιστούς και αρχίζει να αποκαθιστά τη βλάβη. Παρότι η φλεγμονή είναι ένας φυσιολογικός και απαραίτητος μηχανισμός σε αυτήν τη διαδικασία, ο αποτελεσματικός της έλεγχος μπορεί στην πράξη να επιτρέψει στο σώμα να εισέλθει στα επόμενα στάδια της επώλωσης ταχύτερα. Μέχρι τη δεδομένη στιγμή, οι αρχές RICE (Rest-Ice-Compression-Elevation, Ανάπαυση-Πάγος-Συμπίεση-Ανύψωση) έχουν χρησιμοποιηθεί για τον παθητικό έλεγχο των συμπτωμάτων, του μέτριου πόνου και της διόγκωσης. Προχωρώντας πέρα από τις στατικές εφαρμογές κρύου και συμπίεσης, το Game Ready με τεχνολογία ACCEL συμβάλλει προληπτικά στη λεμφική λειτουργία, βελτιώνει την παροχή οξυγόνου στα κύτταρα και διεγείρει την αποκατάσταση των ιστών.

ΚΑΤΑΧΩΡΙΣΗ ΤΟΥ ΠΡΟΪΟΝΤΟΣ ΣΑΣ

Συμπληρώστε την καταχώριση της εγγύησής σας εντός 30 ημερών τόσο για τη μονάδα ελέγχου GRPro® 2.1 όσο και για τα καλύμματα ηλεκτρονικά, στην ιστοσελίδα www.gameready.com. Μια κάρτα καταχώρισης καλύμματος συσκευάζεται μαζί με κάθε κάλυμμα. Μπορείτε να βρείτε περισσότερες πληροφορίες για την εγγύηση στο τμήμα της εγγύησης αυτού του χειριδίου.

ΔΕΝ ΑΝΤΙΜΕΤΩΠΙΖΕΙ ΑΠΛΑ ΤΑ ΣΥΜΠΤΩΜΑΤΑ, ΣΥΜΒΑΛΛΕΙ ΣΤΗΝ ΕΠΙΤΑΧΥΝΣΗ ΤΗΣ ΕΠΩΛΩΣΗΣ

Θα χαρούμε να σας ακούσουμε. Εάν έχετε απορίες, θέλετε να μάθετε περισσότερες πληροφορίες ή να μοιραστείτε τις εμπειρίες σας από τη χρήση του συστήματος Game Ready, καλέστε μας στον αριθμό τηλεφώνου 1.888.426.3732 ή αποστείλέτε μας μήνυμα ηλεκτρονικού ταχυδρομείου στην ηλεκτρονική διεύθυνση info@gameready.com.

1.888.GameReady (1.888.426.3732)

www.gameready.com

ΠΡΟΣΟΧΗ: Η ομοσπονδιακή νομοθεσία των Ηνωμένων Πολιτειών της Αμερικής επιτρέπει την πώληση της συσκευής αυτής σε πιστοποιημένους επαγγελματίες υγείας ή κατόπιν εντολής τους.

ΠΡΟΕΙΔΟΠΟΙΗΣΗ: Ακολουθήστε τις συστάσεις του επαγγελματία υγείας που σας παρακολουθεί σχετικά με τη συχνότητα και τη διάρκεια της χρήσης. Η ακατάλληλη τοποθέτηση ή η παρατεταμένη χρήση του GRPro 2.1 θα μπορούσε να προκαλέσει βλάβη των ιστών. Διακόψτε τη χρήση αμέσως εάν παρουσιάσετε κάψιμο, φαγούρα ή αυξημένο πόνο και διόγκωση. Παρακολουθείτε συχνά το δέρμα που λαμβάνει κρυοθεραπεία και διακόψτε τη χρήση εάν παρουσιαστούν αλλαγές όπως φουσκάλες, αυξημένη ερυθρότητα, αποχρωματισμός ή οζίδια.



ΣΗΜΑΝΤΙΚΟ: ΔΙΑΒΑΣΤΕ ΟΛΕΣ ΤΙΣ ΕΝΔΕΙΞΕΙΣ, ΑΝΤΕΝΔΕΙΞΕΙΣ, ΣΥΣΤΑΣΕΙΣ ΠΡΟΣΟΧΗΣ ΚΑΙ ΠΡΟΕΙΔΟΠΟΙΗΣΕΙΣ ΠΡΙΝ ΑΠΟ ΤΗ ΧΡΗΣΗ ΑΥΤΟΥ ΤΟΥ ΠΡΟΪΟΝΤΟΣ!

ΠΕΡΙΓΡΑΦΗ ΤΟΥ ΣΥΣΤΗΜΑΤΟΣ GRPRO® 2.1



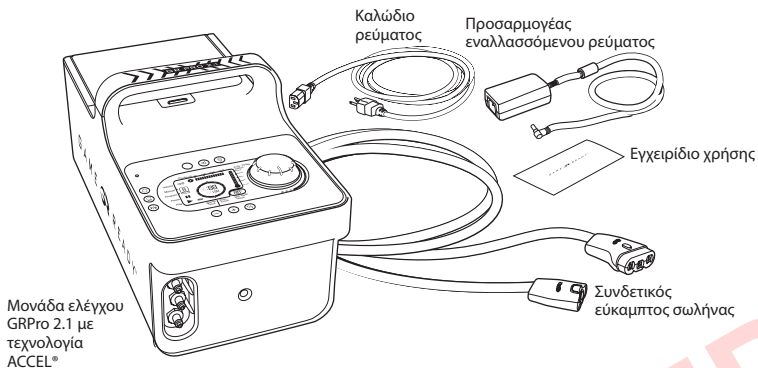

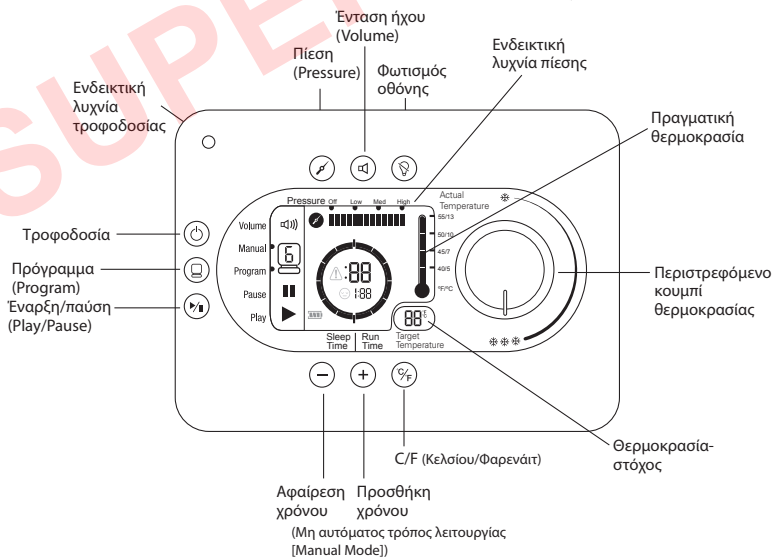
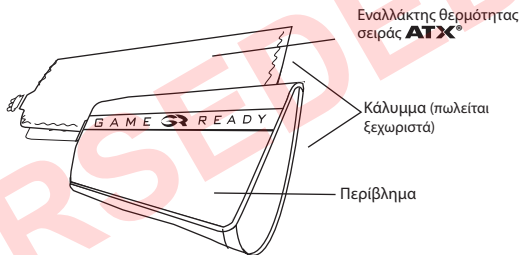

Τα παρακάτω στοιχεία περιλαμβάνονται στο σύστημα GRPro 2.1:

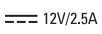

Ένα κάλυμμα (που αποτελείται από έναν εναλλάκτη θερμότητας σειράς ATX και ένα εξωτερικό περίβλημα) πρέπει να είναι προσαρτημένο στο σύστημα για την έναρξη της θεραπείας. Κάθε κάλυμμα πωλείται ξεχωριστά και δεν περιλαμβάνεται στο σύστημα.



Σημείωση: Για βοήθεια σχετικά με τη ρύθμιση, τη χρήση ή τη συντήρηση του συστήματος ή για την αναφορά μη αναμενόμενης λειτουργίας ή συμβάντων, επικοινωνήστε με το τμήμα εξυπηρέτησης πελατών στον αριθμό τηλεφώνου 1.888.426.3732 (+1.510.868.2100) ή εάν βρίσκειστε εκτός των Η.Π.Α., επικοινωνήστε με τον τοπικό σας διανομέα.

	Το σύστημα Game Ready έχει ταξινομηθεί όσον αφορά τους κινδύνους ηλεκτροπληξίας, πυρκαγιάς και τους μηχανικούς κινδύνους μόνο σύμφωνα με τα πρότυπα EN 60601-1:2006 + A1:2013, IEC 60601-1:2012, IEC 60601-1-6:2010 (3η έκδοση) + A1:2013, IEC 60601-1-11:2010 και ANSI/AAMI ES60601-1:2005(R)2012.
	Τροφοδοσία με συνεχές ρεύμα
	Εφαρμοζόμενα εξαρτήματα τύπου BF
	Προειδοποίηση: Είναι υποχρεωτικό να διαβάσετε και να κατανοήσετε πλήρως τις οδηγίες χρήσης πριν από τη χρήση της συσκευής. Εάν δεν ακολουθήσετε τις οδηγίες λειτουργίας θα μπορούσε να προκληθεί σοβαρός τραυματισμός.
	Προσοχή: Συμβουλευτείτε τις οδηγίες χρήσης
	Κατασκευαστής
	Σύμβολο για το «κατασκευάζεται σε» μια συγκεκριμένη χώρα (XXXX)
	Σύμβολο για το «συναρμολογείται σε» μια συγκεκριμένη χώρα (XXXX)

Λ Ε Π Τ Ο Μ Ε Ρ Ε Ι Σ Ο Δ Η Γ Ι Ε Σ Χ Ρ Η Σ Η Σ

Οι χρήστες απαιτείται να διαβάσουν πλήρως αυτό το εγχειρίδιο χρήσης, πριν από τη χρήση αυτής της συσκευής.

Μη χρησιμοποιήσετε αυτήν τη συσκευή χωρίς τις ειδικές συστάσεις του ιατρού σας για τη συχνότητα και τη διάρκεια των θεραπειών σας.

Η πιο συχνή σύσταση είναι η χρήση κρουοθεραπείας τουλάχιστον 4 φορές την ημέρα, για περίπου 30 λεπτά κάθε φορά, με διάλειμμα τουλάχιστον 30 λεπτών μεταξύ των θεραπειών.

Παρότι η θερμοκρασία είναι προσαρμοσίμη, αναφέρεται ότι το μεγαλύτερο όφελος από την κρουοθεραπεία παρατηρείται στο εύρος θερμοκρασιών 4,5-15,5 °C (40-60 °F).

Οι γενικά αναφερόμενες συστάσεις συμπίεσης είναι οι ρυθμίσεις πίεσης «Καθόλου» (None) έως «Χαμηλή» (Low) κατά τη διάρκεια των πρώτων 24-48 ωρών μετά από χειρουργική επέμβαση ή τραυματισμό, με αύξηση σε «Μέτρια» (Medium) ή «Υψηλή» (High) μόνο εάν είναι άνετη μετά από τις πρώτες 48 ώρες.

Συνιστάται να μην εφαρμόζεται ποτέ η πίεση «Υψηλή» (High) εάν είστε καθηλωμένος στο κρεβάτι.

ΤΡΟΠΟΙ ΛΕΙΤΟΥΡΓΙΑΣ

Μη αυτόματος τρόπος λειτουργίας (Manual Mode): Το σύστημα ξεκινά αυτόματα σε αυτόν τον τρόπο λειτουργίας και επιτρέπει στον χρήστη να προσαρμόσει τις ρυθμίσεις χρόνου και πίεσης θεραπείας.

Τρόπος λειτουργίας προγράμματος (Program Mode): Αυτός ο τρόπος λειτουργίας επιτρέπει στον χρήστη να επιλέξει ένα από τα έξι προγράμματα θεραπείας που παρέχουν θεραπεία για καθορισμένο χρόνο και μετά μεταπίπτει σε αναστολή λειτουργίας (καμία θεραπεία) για καθορισμένο χρόνο, συνεχώς, σε καθορισμένη ρύθμιση πίεσης.

Τρόπος λειτουργίας αποστράγγισης (Drain Mode): Επιτρέπει στον χρήστη να συνδέσει έναν εύκαμπτο σωλήνα και έναν ειδικό προσαρμογέα εύκαμπτου σωλήνα (πωλείται ξεχωριστά) στη μονάδα, να εισέλθει σε τρόπο λειτουργίας αποστράγγισης και να αδειάσει το νερό της μονάδας από την παγοθήκη, διαμέσου του εύκαμπτου σωλήνα. Μπορείτε να αποκτήσετε πρόσβαση στον τρόπο λειτουργίας αποστράγγισης πατώντας το πλήκτρο προγράμματος και να μεταβείτε διαδοχικά και στα έξι προγράμματα. Για να αδειάσετε το νερό στο σύστημα ενδσω βρίσκεστε σε τρόπο λειτουργίας αποστράγγισης, πατήστε το πλήκτρο προγράμματος μέχρι να φτάσετε στον τρόπο λειτουργίας αποστράγγισης, προσαρτήστε τον προσαρμογέα εύκαμπτης σωλήνωσης στο συνδεδεμένο εύκαμπτης σωλήνωσης, τοποθετήστε τον προσαρμογέα εύκαμπτου σωλήνα επάνω από έναν νεροχύτη και πατήστε το κουμπί αναπαραγωγής. Ο τρόπος λειτουργίας αποστράγγισης θα θέσει σε λειτουργία την αντλία υγρού της μονάδας ελέγχου για έως και έξι λεπτά (αρκετά για να αδειάσει πλήρως η παγοθήκη). Ο τρόπος λειτουργίας αποστράγγισης υποδεικνύεται από τα παρακάτω εικονίδια:



ΚΟΥΜΠΙΑ















	Τροφοδοσία: Χρησιμοποιήστε αυτό το κουμπί για να ενεργοποιήσετε ή να απενεργοποιήσετε τη μονάδα ελέγχου.
	Πρόγραμμα (Program): Χρησιμοποιήστε αυτό το κουμπί για να επιλέξετε ένα από τα διαθέσιμα προγράμματα ή να επιστρέψετε στον μη αυτόματο τρόπο λειτουργίας. Δείτε τη σελίδα 11 αυτού του εγχειριδίου για περισσότερες πληροφορίες σχετικά με τα προγράμματα.
	Έναρξη/παύση (Play/Pause): Χρησιμοποιήστε αυτό το κουμπί για την έναρξη ή την παύση μιας θεραπείας.
	Προσθήκη χρόνου: Χρησιμοποιήστε αυτό το κουμπί για να προσθέσετε χρόνο στον μη αυτόματο τρόπο λειτουργίας (δεν λειτουργεί στον τρόπο λειτουργίας προγράμματος). Μπορείτε να προσθέσετε έως και 90 λεπτά. Η θεραπεία πρέπει να διακοπεί προσωρινά για να προσθέσετε ή να αφαιρέσετε χρόνο.
	Αφαίρεση χρόνου: Χρησιμοποιήστε αυτό το κουμπί για να μειώσετε τον χρόνο στον μη αυτόματο τρόπο λειτουργίας (δεν λειτουργεί στον τρόπο λειτουργίας προγράμματος). Μπορείτε να αφαιρέσετε έως και 90 λεπτά. Η θεραπεία πρέπει να διακοπεί προσωρινά για να προσθέσετε ή να αφαιρέσετε χρόνο.
	Επιλογή πίεσης (Pressure): Χρησιμοποιήστε αυτό το κουμπί για να επιλέξετε μία από τις τέσσερις ρυθμίσεις πίεσης: Καθόλου πίεση, χαμηλή πίεση (5-15 mm Hg), μέτρια πίεση (5-50 mm Hg) και υψηλή πίεση (5-75 mm Hg). Η επιλογή πίεσης δεν είναι διαθέσιμη στον τρόπο λειτουργίας προγράμματος. Η θεραπεία πρέπει να διακοπεί προσωρινά για την αλλαγή των ρυθμίσεων πίεσης.
	Ένταση ήχου (Volume): Χρησιμοποιήστε αυτό το κουμπί για να επιλέξετε την ύπαρξη ήχου ή την απουσία ήχου. Πατήστε το για σίγαση ήχου. Οι συναγερμοί θα ηχούν ακόμη και όταν είναι απενεργοποιημένη η ένταση ήχου.
	Κουμπί C/F: Χρησιμοποιήστε αυτό το κουμπί για να επιλέξετε την εμφάνιση βαθμών Κελσίου ή Φαρενάιτ στην οθόνη θερμοκρασίας.
	Φωτισμός οθόνης: Χρησιμοποιήστε αυτό το κουμπί για να ενεργοποιήσετε ή να απενεργοποιήσετε τον φωτισμό της οθόνης.







ΠΡΟΣΑΡΜΟΓΗ ΘΕΡΜΟΚΡΑΣΙΑΣ

Για να προσαρμόσετε τη θερμοκρασία που εφαρμόζεται κατά τη διάρκεια της θεραπείας, απλά γυρίστε το περιστρεφόμενο κουμπί θερμοκρασίας προς τις 3 χιονονιφάδες για τη μέγιστη ποσότητα ψύχους ή προς τη 1 χιονονιφάδα για την ελάχιστη ποσότητα ψύχους. Σημειώστε ότι καθώς προσαρμόζετε το περιστρεφόμενο κουμπί, θα αλλάξει η ένδειξη «Θερμοκρασία-στόχος» (Target Temperature) στην οθόνη. Το σύστημα θα προσαρμοστεί αυτόματα για να αντιστοιχιστεί με τη θερμοκρασία που έχετε επιλέξει.

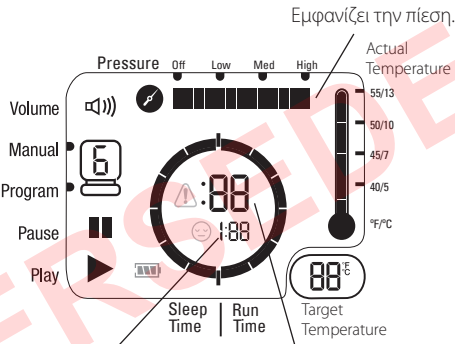
ΣΥΜΒΟΥΛΗ: Η μέγιστη ποσότητα ψύχους καθορίζεται από την ποσότητα πάγου που υπάρχει στη δεξαμενή και τη ρύθμιση του περιστρεφόμενου κουμπιού προσαρμογής θερμοκρασίας. Μπορεί να χρειαστεί να ανακατέψετε ή να αναπληρώσετε τον πάγο για να επιτύχετε πιο ψυχρές θερμοκρασίες. Ο πάγος θα λιώνει πιο γρήγορα στις οξείες φάσεις του τραυματισμού, καθώς το σύστημα Game Ready αφαιρεί μεγαλύτερες ποσότητες θερμότητας από το σημείο θεραπείας.

ΟΘΟΝΗ

Γραμμή κατάστασης: Vol 	Vol 	Απενεργοποίηση (Off) (Σίγαση) Ενεργοποίηση (On)
Manual  Program 	Manual  Program 	Υποδεικνύει τον επιλεγμένο τρόπο λειτουργίας.
Pause 	Pause 	Υποδεικνύει προσωρινή διακοπή της μονάδας.
Play 	Play 	Υποδεικνύει ότι η μονάδα λειτουργεί.
Άλλα εικονίδια:	Σφάλμα  Αναστολή λειτουργίας  Μπαταρία 	Υποδεικνύει σφάλμα. Δείτε τις σελίδες αντιμετώπισης προβλημάτων 24-26 για τους κωδικούς σφαλμάτων. Υποδεικνύει τον χρόνο του τρόπου αναστολής λειτουργίας. Υποδεικνύει την υπολειπόμενη χωρητικότητα της μπαταρίας.
Θερμοκρασία:	 	Πραγματική θερμοκρασία: Η κατά προσέγγιση θερμοκρασία του νερού που βγαίνει από τη μονάδα ελέγχου. Θερμοκρασία-στόχος: Υποδεικνύει τη ρύθμιση της θερμοκρασίας-στόχου. Η μονάδα ελέγχου θα αντιστοιχίσει αυτόματα την πραγματική θερμοκρασία και τη θερμοκρασία-στόχο, όσο το δυνατόν περισσότερο.

<p>Όταν το σύστημα λειτουργεί σε τρόπο λειτουργίας προγράμματος:</p> <p>Όταν το σύστημα λειτουργεί σε μη αυτόματο τρόπο λειτουργίας:</p>	<p>Γραμμές αντίστροφης μέτρησης χρόνου αναστολής λειτουργίας.</p> <p>Εμφανίζει την ποσότητα του χρόνου λειτουργίας που απομένει.</p> <p>Γραμμές αντίστροφης μέτρησης χρόνου λειτουργίας.</p> <p>Εμφανίζει την ποσότητα του χρόνου αναστολής λειτουργίας που απομένει.</p> <p>Εμφανίζει την ποσότητα του χρόνου λειτουργίας που απομένει.</p>
<p>Κατά την επιλογή ενός προγράμματος:</p> 	 <p>Εμφανίζει την πίεση.</p> <p>Actual Temperature</p> <p>55/13 50/10 45/7 40/5 °F/°C</p> <p>Target Temperature</p> <p>88°F</p> <p>Sleep Time Run Time</p> <p>Εμφανίζει τον χρόνο που απομένει μέχρι να ανασταλεί η λειτουργία της μονάδας.</p> <p>Εμφανίζει τον χρόνο που απομένει μέχρι να ξεκινήσει η λειτουργία της μονάδας.</p>
<p>Pressure (Πίεση):</p> 	<p>Off Low Med High</p>  <p>Off Low Med High</p>  <p>Off Low Med High</p>  <p>Off Low Med High</p> 

ΛΕΙΤΟΥΡΓΙΑ ΤΟΥ ΣΥΣΤΗΜΑΤΟΣ

Για τη λειτουργία του συστήματος GRPro 2.1, χρειάζεστε:

- Μονάδα ελέγχου πληρωμένη με πάγο και νερό, όπως υποδεικνύεται από τις ετικέτες γραμμών πλήρωσης στη δεξαμενή. Η βέλτιστη απόδοση επιτυγχάνεται προσθέτοντας αρχικά 1,5 λίτρα νερού και κατόπιν πληρώνοντας τη δεξαμενή μέχρι πάνω με πάγο.
- Το τροφοδοτικό που παρέχεται από την Game Ready.
- Συνδετικό εύκαμπτο σωλήνα.
- Κάλυμμα (περιλαμβάνει εναλλάκτη θερμότητας και περιβλήμα).

Σημειώσεις:

- Το κάλυμμα αποτελείται από έναν εσωτερικό εναλλάκτη θερμότητας και ένα εξωτερικό περίβλημα. Αυτός ο συνδυασμός περιβλήματος και εναλλάκτη θερμότητας αναφέρεται σε ολόκληρο αυτό το εγχειρίδιο ως «κάλυμμα». Για να διασφαλίσετε τη βέλτιστη απόδοση, φροντίστε να χρησιμοποιείτε εναλλάκτες θερμότητας σειράς ATX.
- Η μονάδα ελέγχου θα πρέπει να τοποθετείται σε επίπεδη επιφάνεια (όπως το πάτωμα ή το τραπέζι) κατά τη διάρκεια της χρήσης.
- Σημειώστε ότι η χρήση του συστήματος σε περιβάλλον με υψηλή θερμοκρασία περιβάλλοντος μπορεί να επηρεάσει την ικανότητά του να παρέχει επαρκή ψύξη ή μπορεί να περιορίσει τη διάρκεια ζωής του πάγου.
- Εάν θα χρησιμοποιήσετε το σύστημα με προαιρετικό πακέτο μπαταρίας της Game Ready (πωλείται ξεχωριστά), συμβουλευτείτε τις οδηγίες χρήσης που συνοδεύουν το πακέτο μπαταρίας.

Προειδοποίηση:

- Η μονάδα ελέγχου GRPro 2.1 που διαθέτετε θα πρέπει να συνδέεται σε γειωμένη παροχή ηλεκτρικού ρεύματος πριν από τη λειτουργία, κατά τη χρήση του τροφοδοτικού FSP. Κατά τη χρήση του τροφοδοτικού Mega MDM-030-A120-5396, δεν απαιτείται γειωμένη παροχή ηλεκτρικού ρεύματος.
- Τοποθετήστε τη μονάδα ελέγχου σε τέτοια θέση που να ελαχιστοποιείται ο κίνδυνος να σκοντάψει κάποιος στη μονάδα ελέγχου, τον συνδετικό εύκαμπτο σωλήνα ή το καλώδιο ρεύματος.

Προφυλάξεις:

- Εάν δεν ακολουθήσετε σωστά τις οδηγίες αυτού του εγχειριδίου και αυτές του παρόχου ιατρικής περίθαλψης μπορεί να προκληθεί παρεμβολή ή να αποτραπεί η χορήγηση της κατάλληλης θεραπείας.
- Για να αποτρέψετε τον κίνδυνο ηλεκτροπληξίας, αποσυνδέστε τη μονάδα ελέγχου από την παροχή ηλεκτρικού ρεύματος, πριν από την πλήρωση της μονάδας ελέγχου με πάγο και νερό.

- 1 Πιέστε το κουμπί απελευθέρωσης της θύρας για να ανοίξετε τη θύρα της παγοθήκης.

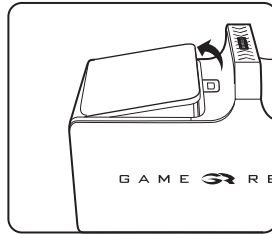
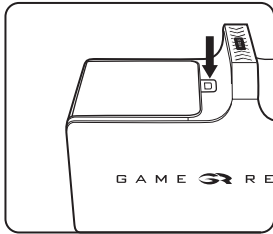

- 2 Προσθέστε νερό έως τη γραμμή πλήρωσης που υποδεικνύεται στην ετικέτα της δεξαμενής. ΜΗΝ ΥΠΕΡΠΛΗΡΩΝΕΤΕ. Προσθέστε πάγο έως το επάνω μέρος της δεξαμενής.

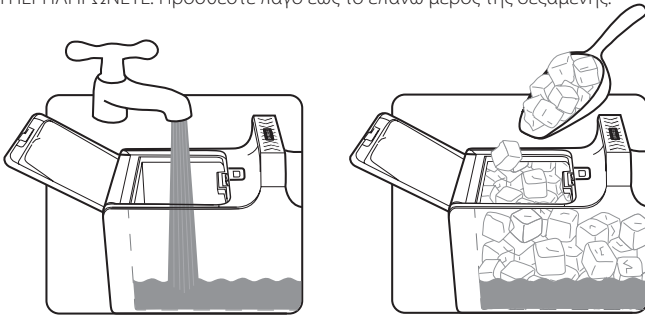

- 3 Κλείστε τη θύρα της παγοθήκης. Βεβαιωθείτε ότι ακούσατε τη θύρα να κλείνει (κλικ).

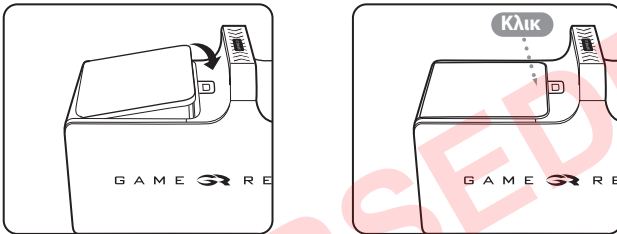

- 4 Τοποθετήστε τη μονάδα ελέγχου στη θέση που προγραμματίζετε να τη χρησιμοποιήσετε. Η μονάδα ελέγχου θα πρέπει να χρησιμοποιείται μόνο στον κατακόρυφο προσανατολισμό, όπως φαίνεται στην εικόνα. Η μονάδα ελέγχου θα παρουσιάσει διαρροή εάν τοποθετηθεί στο πλάι.

- 5 Συνδέστε τον προσαρμογέα εναλλασσόμενου ρεύματος στην υποδοχή στο πίσω πλαίσιο της μονάδας ελέγχου, κατόπιν συνδέστε τον προσαρμογέα εναλλασσόμενου ρεύματος σε παροχή ηλεκτρικού ρεύματος. Η ενδεικτική λυχνία τροφοδοσίας (πορτοκαλί χρώμα) στη μονάδα ελέγχου θα πρέπει να είναι αναμμένη. Πατήστε το κουμπί τροφοδοσίας. Η οθόνη θα πρέπει να φωτιστεί και η μονάδα ελέγχου θα πρέπει να ηχήσει δύο φορές. Η ενδεικτική λυχνία τροφοδοσίας θα γίνει από πορτοκαλί πράσινη. Εάν δεν βλέπετε αυτές τις ενδεικτικές λυχνίες, ανατρέξτε στην ενότητα «Η μονάδα ελέγχου δεν ενεργοποιείται», στη σελίδα 26 του οδηγού αντιμετώπισης προβλημάτων, σε αυτό το εγχειρίδιο.

Σημείωση: Η μονάδα ελέγχου θα πρέπει να ενεργοποιηθεί πριν από την προάρθρωση ενός καλύμματος.

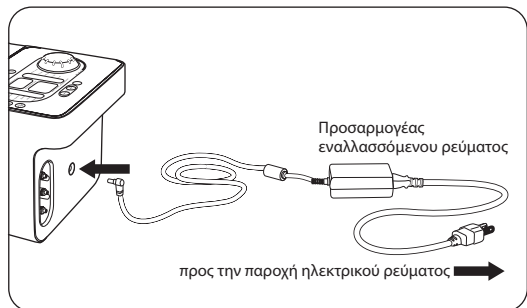

- 6 Συνδέστε το μεγαλύτερο άκρο του συνδετικού εύκαμπτου σωλήνα (με το κόκκινο κουμπί) στη μονάδα ελέγχου. Βεβαιωθείτε ότι ακούσατε τη θύρα να κλείνει (κλικ). Για αποσύνδεση, απλά πιέστε το κόκκινο κουμπί και αφαιρέστε τον σύνδεσμο από τη μονάδα ελέγχου.

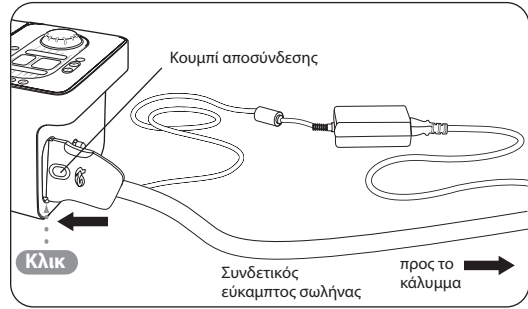

- 7 Εφαρμόστε το επιλεγμένο κάλυμμα (συμβουλευτείτε τις οδηγίες χρήσης που συνοδεύουν κάθε κάλυμμα για οδηγίες εφαρμογής). Για να διασφαλίσετε τη σωστή απόδοση του συστήματος, είναι σημαντικό να χρησιμοποιήσετε τους εναλλάκτες θερμότητας σειράς ATX στο κάλυμμα σας.

Προσοχή:

- Το κάλυμμα δεν είναι στείρο. Μην τοποθετείτε απευθείας επάνω από ανοικτά τραύματα, πληγές, εξανθήματα, μολύνσεις ή ράμματα. Το κάλυμμα μπορεί να εφαρμοστεί πάνω από ρούχα ή επιδέσμους.
- Για να διασφαλιστεί η καλύτερη εφαρμογή, να φροντίσετε ώστε το κάλυμμα να έχει αποσυμπιεστεί πλήρως πριν από κάθε εφαρμογή.

- 8 Συνδέστε το μικρότερο άκρο του συνδετικού εύκαμπτου σωλήνα (με μπλε ή γκρι κουμπί) στο κάλυμμα. Βεβαιωθείτε ότι ακούσατε τη θύρα να κλείνει (κλικ). Για αποσύνδεση, απλά πιέστε το μπλε ή το γκρι κουμπί και αφαιρέστε τον σύνδεσμο από το κάλυμμα.

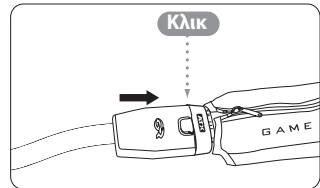
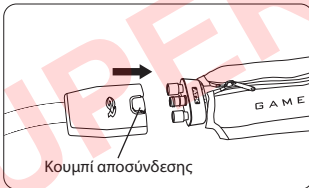



Εάν έχετε οποιαδήποτε προβλήματα με τη ρύθμιση του συστήματος GRPro 2.1 που διατίθεται, στις Η.Π.Α. καλέστε το τμήμα εξυπηρέτησης πελατών της Game Ready στον αριθμό τηλεφώνου 1.888.426.3732 (+1.510.868.2100). Εάν βρίσκεστε εκτός των Η.Π.Α., επικοινωνήστε με τον τοπικό σας διανομέα.

Προειδοποιήσεις:

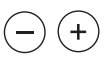

- Ακολουθήστε τις συστάσεις θεραπείας του επαγγελματία υγείας που σας παρακολουθεί σχετικά με τη χρήση αυτής της συσκευής.
- Η ακατάλληλη τοποθέτηση ή η παρατεταμένη χρήση του GRPro 2.1 θα μπορούσε να προκαλέσει βλάβη των ιστών.
- ΔΙΑΒΑΣΤΕ ΟΛΕΣ ΤΙΣ ΕΝΔΕΙΞΕΙΣ, ΑΝΤΕΝΔΕΙΞΕΙΣ, ΣΥΣΤΑΣΕΙΣ ΠΡΟΣΟΧΗΣ ΚΑΙ ΠΡΟΕΙΔΟΠΟΙΗΣΕΙΣ ΠΡΙΝ ΑΠΟ ΤΗ ΧΡΗΣΗ ΑΥΤΟΥ ΤΟΥ ΠΡΟΪΟΝΤΟΣ!

- 9 Manual ▶**  Επιλέξτε τον τρόπο λειτουργίας. Μπορείτε να επιλέξετε είτε μη αυτόματο τρόπο λειτουργίας είτε τρόπο λειτουργίας προγράμματος. Ο μη αυτόματος τρόπος λειτουργίας σας επιτρέπει να εξατομικεύσετε τις ρυθμίσεις χρόνου και πίεσης. Ο τρόπος λειτουργίας προγράμματος σας επιτρέπει να επιλέξετε ένα από τα έξι αυτοματοποιημένα προγράμματα που παρέχουν θεραπεία για καθορισμένο χρονικό διάστημα, κατόπιν «αναστέλλουν τη λειτουργία τους» (δεν παρέχουν θεραπεία) για καθορισμένο χρονικό διάστημα, συνεχώς, σε συγκεκριμένη ρύθμιση πίεσης (ανατρέξτε στη λίστα των διαθέσιμων προγραμμάτων παρακάτω). Η μονάδα ξεκινά αυτόματα στον μη αυτόματο τρόπο λειτουργίας.

Μη αυτόματος τρόπος λειτουργίας:

	Ρυθμίστε τον χρόνο σε διαστήματα των πέντε λεπτών πατώντας τα κουμπιά +/-.
	Ρυθμίστε την πίεση πατώντας το κουμπί πίεσης. Μπορείτε να επιλέξετε από 4 ρυθμίσεις πίεσης: Καθόλου πίεση, χαμηλή πίεση (5-15 mm Hg), μέτρια πίεση (5-50 mm Hg), υψηλή πίεση (5-75 mm Hg).

Τρόπος λειτουργίας προγράμματος:

	Πιέστε το κουμπί προγράμματος για να εισέλθετε στον τρόπο λειτουργίας προγράμματος. Στον τρόπο λειτουργίας προγράμματος, η μονάδα θα λειτουργεί συνεχώς σύμφωνα με το επιλεγμένο πρόγραμμα. Θα χρειαστεί να αναπληρώσετε τον πάγο και το νερό, όπως υποδείχθηκε προηγουμένως στο βήμα 2.
	Μπορείτε να επιλέξετε από τα παρακάτω προγράμματα: (Πατήστε το κουμπί προγράμματος για να μεταβείτε διαδοχικά στα διαθέσιμα προγράμματα.) Πρόγραμμα 1: 30 λεπτά ενεργοποιημένο, 30 λεπτά αναστολή λειτουργίας. Καθόλου πίεση. Πρόγραμμα 2: 30 λεπτά ενεργοποιημένο, 30 λεπτά αναστολή λειτουργίας. Χαμηλή πίεση. Πρόγραμμα 3: 30 λεπτά ενεργοποιημένο, 30 λεπτά αναστολή λειτουργίας. Μέτρια πίεση. Πρόγραμμα 4: 30 λεπτά ενεργοποιημένο, 60 λεπτά αναστολή λειτουργίας. Καθόλου πίεση. Πρόγραμμα 5: 30 λεπτά ενεργοποιημένο, 60 λεπτά αναστολή λειτουργίας. Χαμηλή πίεση. Πρόγραμμα 6: 30 λεπτά ενεργοποιημένο, 60 λεπτά αναστολή λειτουργίας. Μέτρια πίεση. Πρόγραμμα d: Τρόπος λειτουργίας αποστράγγισης. Ανατρέξτε στη σελίδα 5 αυτού του εγχειριδίου για λεπτομέρειες.

- 10**  Πατήστε το κουμπί έναρξης/παύσης για να ξεκινήσετε τη θεραπεία Game Ready με τεχνολογία ACCEL. Πατήστε το κουμπί έναρξης/παύσης οποιαδήποτε στιγμή για να σταματήσετε τη θεραπεία σας.

- 11** Ρυθμίστε τη θερμοκρασία-στόχο (εμφανίζεται στο παράθυρο θερμοκρασίας-στόχου) περιστρέφοντας το περιστρεφόμενο κουμπί. Για την πιο ψυχρή θεραπεία, περιστρέψτε το περιστρεφόμενο κουμπί δεξιόστροφα, προς τις τρεις χιονονιφάδες. Για την πιο θερμή θεραπεία, περιστρέψτε το περιστρεφόμενο κουμπί αριστερόστροφα, προς τη μία χιονονιφάδα.



- 12** Αναπληρώστε τα επίπεδα πάγου και νερού, όπως είναι απαραίτητο και υποδεικνύεται στο βήμα 2, για να διατηρήσετε τη θερμοκρασία-στόχο που θέλετε.

- 13** Μετά τη χρήση,
- Αποσυνδέστε τον προσαρμογέα εναλλασσόμενου ρεύματος και τον συνδετικό εύκαμπτο σωλήνα από τη μονάδα ελέγχου
 - Πιέστε το κουμπί απελευθέρωσης της θύρας για να ανοίξετε τη θύρα
 - Αδειάστε προσεκτικά τον πάγο και το νερό
 - Σκουπίστε τυχόν περίσσεια νερού

Όταν ολοκληρώσετε τη χρήση του συστήματος για τη συγκεκριμένη ημέρα:

- Αποσυνδέστε τον προσαρμογέα εναλλασσόμενου ρεύματος και τον συνδετικό εύκαμπτο σωλήνα από τη μονάδα ελέγχου.
- Πιέστε το κουμπί απελευθέρωσης της θύρας για να ανοίξετε τη θύρα.
- Αδειάστε προσεκτικά τον πάγο και το νερό.
- Σκουπίστε τυχόν περίσσεια νερού.
- Φυλάξτε τη μονάδα ελέγχου, με το καπάκι τελείως ανοικτό, για να αφήσετε το εσωτερικό να στεγνώσει και να διατηρήσετε τη στεγανοποίηση της δεξαμενής. Φυλάξτε τη μονάδα ελέγχου στην τσάντα μεταφοράς ή σε κάποια άλλη ασφαλή τοποθεσία. Να θυμάστε ότι η μονάδα ελέγχου GRPro 2.1 είναι ένας πολύτιμος εξοπλισμός και θα πρέπει να αντιμετωπίζεται με μεγάλη προσοχή, όπως έναν φορητό υπολογιστή.

Θερμοκρασία φύλαξης συστήματος: 1 °C - 50 °C

Σχετική υγρασία: 10% - 95% χωρίς συμπύκνωση υδρατμών

Προσοχή: Μην τη διατηρείτε σε ακραία χαμηλές ή υψηλές θερμοκρασίες (χαμηλότερες από 1 °C ή υψηλότερες από 50 °C). Μην την αφήνετε σε καυτό ή παγωμένο αμάσι. Μην αφήνετε τη μονάδα ελέγχου εκτεθειμένη σε άμεση ηλιακή ακτινοβολία. Η υπερϊώδης ακτινοβολία μπορεί να προκαλέσει ζημιά ή αποχρωματισμό της μονάδας ελέγχου.

ΚΑΘΑΡΙΣΜΟΣ

ΣΥΣΤΗΜΑ

Εάν επιθυμείτε, το σύστημα (μονάδα ελέγχου, εύκαμπτοι σωλήνες και καλύμματα) μπορεί να εκπλυθεί με μείγμα ισοπροπυλικής αλκοόλης και νερού και να λειτουργήσει χωρίς συμπίεση («απενεργοποιημένο»). Μετά από αυτό, η μονάδα ελέγχου θα πρέπει να λειτουργήσει μόνο με καθαρό νερό, στη ρύθμιση χωρίς συμπίεση («απενεργοποιημένη»).

ΜΟΝΑΔΑ ΕΛΕΓΧΟΥ

Το εξωτερικό της μονάδας ελέγχου και οι ορατές εσωτερικές επιφάνειες της δεξαμενής μπορούν να καθαριστούν με μαλακό πανί και με έναν από τους παρακάτω παράγοντες καθαρισμού:

- Ήπιο απορρυπαντικό
- Ισοπροπυλική αλκοόλη 70%
- Antifect® FF
- Μαντηλάκια Mikrozid® Sensitive
- Τεταρτοταγές αμμώνιο (όπως το Virex® – συνήθως βρίσκεται μόνο σε περιβάλλον κλινικής χρήσης)
- Cavidice®

Διαδικασία:

- Ακολουθήστε τις οδηγίες και τις προφυλάξεις του κατασκευαστή για τον παράγοντα καθαρισμού που επιλέξατε.
- Εφαρμόστε το επιλεγμένο καθαριστικό σε μαλακό πανί και σκουπίστε όλες τις επιφάνειες της μονάδας ελέγχου.
- Αφήστε τη μονάδα ελέγχου να στεγνώσει πλήρως προτού τη φυλάξετε στην τσάντα.
- Η μονάδα ελέγχου θα πρέπει να καθαρίζεται όποτε απαιτείται.

ΜΗ ΧΡΗΣΙΜΟΠΟΙΕΙΤΕ:

- Απολυμαντικά φαινολικής βάσης (όπως το AmphyI® – συνήθως βρίσκεται μόνο σε περιβάλλον κλινικής χρήσης).
- Οποιαδήποτε καθαριστικά που βασίζονται σε διαλύτες στη μονάδα ελέγχου. Σε αντίθετη περίπτωση θα προκληθεί ζημιά στα πλαστικά μέρη και θα ακυρωθεί η εγγύησή σας.
- Αποξεστικά υλικά για τον καθαρισμό της μονάδας ελέγχου. Σε αντίθετη περίπτωση θα προκληθεί ζημιά στα πλαστικά μέρη και θα ακυρωθεί η εγγύησή σας.

Προσοχή: Η μονάδα ελέγχου δεν είναι αδιάβροχη συσκευή. Μην εφαρμόζετε άμεσο πίδακα οποιουδήποτε υγρού στη μονάδα ελέγχου, μην εμβαπτίζετε τη μονάδα ελέγχου σε υγρό και μην επιτρέψετε τη λιμναση υγρού στην επιφάνεια της πρόσοψης της μονάδας ελέγχου.

ΣΥΝΔΕΤΙΚΟΣ ΕΥΚΑΜΠΤΟΣ ΣΩΛΗΝΑΣ

Η επιφάνεια του συνδετικού εύκαμπτου σωλήνα μπορεί να καθαριστεί με μαλακό πανί και ένα από τα ακόλουθα:

- Ηπιο απορρυπαντικό
- Steri-Fab®
- Antifect® FF
- Μαντηλάκια Mikrozid® Sensitive
- Ισοπροπυλική αλκοόλη 70%
- Δεν συνιστάται η χρήση τεταρτοταγούς αμμωνίου (όπως το Virex®) ή Cavicide®

ΜΗ ΧΡΗΣΙΜΟΠΟΙΕΙΤΕ:

- Απολυμαντικά φαινολικής βάσης (όπως το Amphyl® – συνήθως βρίσκεται μόνο σε περιβάλλον κλινικής χρήσης).
- Οποιαδήποτε καθαριστικά που βασίζονται σε διαλύτες. Σε αντίθετη περίπτωση θα προκληθεί ζημιά στα πλαστικά μέρη και θα ακυρωθεί η εγγύησή σας.
- Αποξεστικά υλικά. Σε αντίθετη περίπτωση θα προκληθεί ζημιά στα πλαστικά μέρη και θα ακυρωθεί η εγγύησή σας.
- Οποιαδήποτε λιπαντικά με βάση το πετρέλαιο. Σε αντίθετη περίπτωση θα προκληθεί ζημιά στους στεγανωτικούς δακτυλίους και θα ακυρωθεί η εγγύησή σας. Εάν απαιτείται λίπανση, συνιστάται η χρήση σπρέι σιλικόνης.

ΚΑΛΥΜΜΑΤΑ

Αφαιρέστε με ήπιες κινήσεις τον εναλλάκτη θερμότητας από το περίβλημα. Πλύνετε το περίβλημα στο χέρι σε κρύο νερό, χρησιμοποιώντας ήπιο απορρυπαντικό ή αντιβακτηριακό σαπούνι. Μη χρησιμοποιείτε μαλακτικό υφασμάτων. Κρεμάστε το για να στεγνώσει.

Εάν απαιτείται, η εξωτερική επιφάνεια του εναλλάκτη θερμότητας μπορεί να καθαριστεί εάν την σκουπίσετε με μαντηλάκια καθαρισμού του εμπορίου χωρίς λευκαντικό ή εάν την πλύνετε στο χέρι, χρησιμοποιώντας πολύ μικρή ποσότητα ήπιου απορρυπαντικού ή αντιβακτηριακού σαπουνιού. ΜΗΝ ΠΛΕΝΕΤΕ ΣΤΟ ΠΛΥΝΤΗΡΙΟ.

Ανατρέξτε στις οδηγίες χρήσης που συνοδεύουν τα μεμονωμένα καλύμματα για περισσότερες πληροφορίες.

ΤΣΑΝΤΑ ΜΕΤΑΦΟΡΑΣ

Η τσάντα μεταφοράς θα πρέπει να καθαρίζεται με χρήση ενός μαλακού πανιού ή βούρτσας με ήπιο απορρυπαντικό. Το Febreze® η ισοδύναμο μπορεί να χρησιμοποιηθεί για τη τσάντα, εάν θέλετε. Εάν η τσάντα μεταφοράς έχει βιολογικό υλικό στην επιφάνειά της, το Steri-Fab® μπορεί να χρησιμοποιηθεί για την απολύμανση αυτών των επιφανειών.

Φροντίστε να ελέγξετε όλα τα προϊόντα σε μικρό τμήμα της τσάντας, για να βεβαιωθείτε ότι δεν θα προκληθεί ζημιά.

Σημείωση: Για τη λειτουργία του συστήματος GRPro 2.1, δεν χρειάζεται να το αφαιρέσετε από την τσάντα μεταφοράς. Απλά ξεκουμπώστε το κύριο τμήμα και το τελικό φύλλο της τσάντας. Πληρώστε τη δεξαμενή με πάγο και νερό. Προσαρτήστε το συνδετικό εύκαμπτο σωλήνα και τον προσαρμογέα εναλλασσόμενου ρεύματος στο τελικό τμήμα της μονάδας ελέγχου και συνδέστε τον προσαρμογέα εναλλασσόμενου ρεύματος σε μια παροχή ηλεκτρικού ρεύματος.

ΣΥΝΤΗΡΗΣΗ

Το φίλτρο της δεξαμενής θα πρέπει να επιθεωρείται, να καθαρίζεται ή/και να αντικαθίσταται, όπως είναι απαραίτητο.

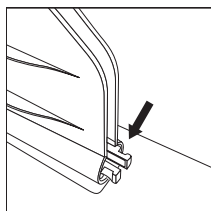

- 1** Αναγωγίστε το φίλτρο εντός της δεξαμενής πάγου.

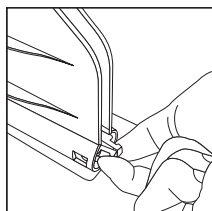

- 2** Χρησιμοποιώντας τα δύο δάκτυλα, πιάστε και πιέστε τις δύο προεξέχουσες ακίδες.

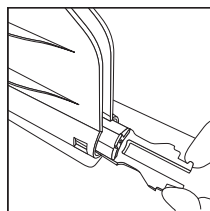

- 3** Σύρετε το φίλτρο προς τα έξω.

- 4** Εκπλύνετε τα συγκρίματα από το φίλτρο και βεβαιωθείτε ότι δεν υπάρχουν ορατές ενδείξεις ζημιάς.

Εάν έχετε απορίες ή θα θέλατε να παραγγείλετε νέο φίλτρο, εντός των Η.Π.Α. καλέστε το τμήμα εξυπηρέτησης πελατών της Game Ready στον αριθμό τηλεφώνου 1.888.426.3732 (+1.510.868.2100). Εάν βρίσκεστε εκτός των Η.Π.Α., επικοινωνήστε με τον τοπικό σας διανομέα.

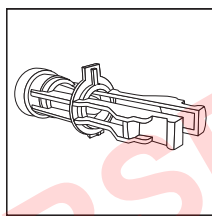

- 5** Για να αντικαταστήσετε το φίλτρο ή να εγκαταστήσετε νέο φίλτρο, βεβαιωθείτε πρώτα ότι το φίλτρο είναι σωστά προσανατολισμένο, με την πλαστική γλωττίδα στραμμένη προς τα πάνω. Εάν το φίλτρο δεν είναι σωστά προσανατολισμένο, η γλωττίδα που προεξέχει θα αποτρέψει την ολίσθηση του φίλτρου πίσω στη θέση του.

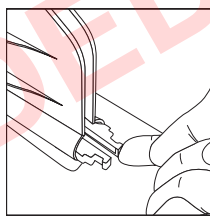

- 6** Θα αισθανθείτε και θα ακούσετε το φίλτρο να κουμπώνει πίσω στη θέση του.

Εκτός από τη συντήρηση του φίλτρου της δεξαμενής, δεν θα πρέπει να πραγματοποιείται κανένα άλλο σέρβις ή τροποποίηση του προϊόντος από τον χρήστη. Εάν το σύστημα GRPro 2.1 που διαθέτετε απαιτεί σέρβις, στις Η.Π.Α. καλέστε το τμήμα εξυπηρέτησης πελατών της Game Ready στον αριθμό τηλεφώνου 1.888.426.3732 (+1.510.868.2100). Εάν βρίσκεστε εκτός των Η.Π.Α., επικοινωνήστε με τον τοπικό σας διανομέα.

ΠΑΡΕΛΚΟΜΕΝΑ

Η μονάδα ελέγχου GRPro 2.1 μπορεί να χρησιμοποιηθεί με οποιοδήποτε από τα παρακάτω παρελκόμενα:

- Οποιοδήποτε κάλυμμα της Game Ready που χρησιμοποιεί εναλλάκτες θερμότητας σειράς ATX (τα καλύμματα που κατασκευάζονται από οποιοδήποτε άλλο κατασκευαστή ΔΕΝ ΜΠΟΡΟΥΝ να χρησιμοποιηθούν με αυτό το σύστημα)
- Τροφοδοτικό της FSP Group, Inc. που παρέχεται από την Game Ready, μοντέλο FSP 030-RCAM και καλώδιο ρεύματος νοσοκομειακού τύπου ή τροφοδοτικό Mega MDM-030-A120-5396
- Συνδετικός εύκαμπτος σωλήνας που παρέχεται από τη Game Ready
- Τσάντα μεταφοράς της Game Ready
- Προσαρμογέας τρόπου λειτουργίας αποστράγγισης της Game Ready

ΕΝΔΕΙΞΕΙΣ ΧΡΗΣΗΣ

Προσοχή: Η ομοσπονδιακή νομοθεσία των Ηνωμένων Πολιτειών της Αμερικής επιτρέπει την πώληση της συσκευής αυτής σε πιστοποιημένους επαγγελματίες υγείας ή κατόπιν εντολής τους.

- **Ακολουθήστε τις συστάσεις θεραπείας του επαγγελματία υγείας που σας παρακολουθεί σχετικά με τη διάρκεια και τη συχνότητα χρήσης αυτής της συσκευής.**

Το σύστημα GRPro 2.1 συνδυάζει κρυοθεραπεία και θεραπεία συμπίεσης. Προορίζεται για την αντιμετώπιση μετεγχειρητικών και οξέων τραυματισμών, για τη μείωση του οιδήματος, της διόγκωσης και του πόνου, για τα οποία ενδείκνυται κρύο και συμπίεση. Προορίζεται για χρήση από ή κατόπιν εντολής διπλωματούχου επαγγελματία υγείας σε νοσοκομεία, κλινικές εξωτερικών ασθενών, περιβάλλοντα προπόνησης αθλητών ή σε οικιακά περιβάλλοντα.

ΑΝΤΕΝΔΕΙΞΕΙΣ

Σημαντικό: Διαβάστε τις οδηγίες χρήσης του καλύμματος για τις ειδικές αντενδείξεις και προειδοποιήσεις των καλυμμάτων.

Η θεραπεία συμπίεσης με χρήση του συστήματος Game Ready ή οποιασδήποτε άλλης συσκευής θεραπείας συμπίεσης δεν θα πρέπει να χρησιμοποιείται σε ασθενείς:

- Οι οποίοι βρίσκονται στα οξεία στάδια φλεγμονώδους φλεβίτιδας στην προσβεβλημένη περιοχή.
- Οι οποίοι έχουν οποιαδήποτε τρέχοντα κλινικά σημεία ενδεικτικά εν τω βάθει φλεβικής θρόμβωσης στην προσβεβλημένη περιοχή.
- Οι οποίοι έχουν σημαντική αρτηριοσκλήρωση ή άλλη ισχαιμική αγγειοπάθεια στην προσβεβλημένη περιοχή.
- Οι οποίοι έχουν οποιοδήποτε σημαντικό παράγοντα κινδύνου ή τρέχοντα κλινικά σημεία εμβολής (π.χ. πνευμονικό έμβολο, εγκεφαλικό έμφρακτο, κολπική μαρμαρυγή, ενδοκαρδίτιδα, έμφραγμα του μυοκαρδίου ή αθηρωματική εμβολική πλάκα).
- Οι οποίοι έχουν μία πάθηση στην οποία δεν είναι επιθυμητή η αυξημένη φλεβική ή λεμφική επιστροφή στο προσβεβλημένο άκρο (π.χ. καρκίνωμα).
- Οι οποίοι έχουν μη αντιρροπούμενη υπέρταση στην προσβεβλημένη περιοχή.

Η κρυοθεραπεία με χρήση του συστήματος Game Ready ή οποιασδήποτε συσκευής κρυοθεραπείας δεν θα πρέπει να χρησιμοποιείται σε ασθενείς:

- Οι οποίοι έχουν σημαντική αγγειακή διαταραχή στην προσβεβλημένη περιοχή (π.χ. από προηγούμενα κρουπαγήματα, διαβήτη, αρτηριοσκλήρωση ή ισχαιμία).
- Οι οποίοι έχουν γνωστές αιματολογικές δυσκρασίες, οι οποίες επηρεάζουν τη θρόμβωση (π.χ. παροξυσμική αιμοσφαιρινουρία εκ ψύχους, κρουοαιμοσφαιριναιμία, δρεπανοκυτταρική νόσο, ψυχροσυγκολλητίνες του ορού).

ΠΡΟΕΙΔΟΠΟΙΗΣΕΙΣ

- Ακολουθήστε τις συστάσεις θεραπείας του επαγγελματία υγείας που σας παρακολουθεί σχετικά με τη διάρκεια και τη συχνότητα χρήσης αυτής της συσκευής.
- Η ακατάλληλη τοποθέτηση ή η παρατεταμένη χρήση του συστήματος Game Ready θα μπορούσε να προκαλέσει βλάβη των ιστών.
- Να είστε ιδιαίτερα προσεκτικοί κατά τη διάρκεια της άμεσης μετεγχειρητικής περιόδου, ειδικά όταν ο ασθενής έχει υποβληθεί σε νάρκωση ή λαμβάνει οποιαδήποτε φαρμακευτική αγωγή που θα μπορούσε να μεταβάλλει τη φυσιολογική αίσθηση του πόνου. Να ελέγχετε το δέρμα της υπό θεραπεία περιοχής συχνά και να χρησιμοποιείτε ρυθμίσεις μέσου έως υψηλότερου εύρους (θερμότερης) θερμοκρασιών ή να αφήνετε μεγαλύτερο χρονικό διάστημα μεταξύ των θεραπειών, εάν είναι απαραίτητο.
- Συνιστάται η εφαρμογή μιας στρώσης ρουχισμού μεταξύ του καλύμματος και του δέρματος για όλους τους ασθενείς.
- Κατά τη διάρκεια της θεραπείας, οι ασθενείς θα πρέπει να παρακολουθούν το δέρμα της υπό θεραπεία περιοχής, την περιβάλλουσα περιοχή και τα δάκτυλα των άκρων του υπό θεραπεία σκέλους (εάν εφαρμόζεται) για τυχόν κάψιμο, φαγούρα, αυξημένη διόγκωση ή πόνο. Εάν υπάρχουν οποιαδήποτε από αυτά τα σημεία ή εμφανιστούν οποιοδήποτε αλλαγές στην εμφάνιση του δέρματος (όπως φουσκάλες, αυξημένη ερυθρότητα, αποχρωματισμός ή άλλες αξιοσημείωτες αλλαγές στο δέρμα), συνιστάται οι ασθενείς να διακόπτουν τη χρήση και να συμβουλευτούν έναν ιατρό.
- Τα καλύμματα Game Ready δεν είναι στείρα. Μην τα υποθετείτε απευθείας επάνω από ανοικτά τραύματα, πληγές, εξανθήματα, μολύνσεις ή ράμματα. Το κάλυμμα μπορεί να εφαρμοστεί πάνω από ρούχα ή επιδέσμους.
- Τα καλύμματα Game Ready διατίθενται σε πολλαπλές διαμορφώσεις, αλλά δεν προορίζονται για όλες τις φυσιολογικές χρήσεις. Για παράδειγμα, το κάλυμμα του αστραγάλου δεν είναι σχεδιασμένο για χρήση στα δάκτυλα των ποδιών και το κάλυμμα της ράχης δεν είναι σχεδιασμένο για χρήση στην κοιλιακή χώρα.

Η θεραπεία συμπίεσης με το σύστημα Game Ready θα πρέπει να χρησιμοποιείται μόνο υπό την επίβλεψη ενός διπλωματούχου επαγγελματία υγείας σε ασθενείς:

- Οι οποίοι έχουν κάποιο ανοικτό τραύμα στην προσβεβλημένη περιοχή (το τραύμα θα πρέπει να επιδέχεται πριν από τη χρήση του Game Ready).
- Οι οποίοι έχουν οξύ, ασταθές (μη αντιμετωπισθέν) κάταγμα στην προσβεβλημένη περιοχή.
- Οι οποίοι είναι παιδιά κάτω των 18 ετών ή ασθενείς οι οποίοι έχουν γνωστικές δυσχέρειες ή δυσκολίες στην επικοινωνία, είτε προσωρινές (λόγω φαρμακευτικής αγωγής) είτε μόνιμες.
- Οι οποίοι έχουν καρδιακή ανεπάρκεια ή συμφορητική καρδιακή ανεπάρκεια (με συνδυό οίδημα στα άκρα ή τους πνεύμονες).
- Οι οποίοι έχουν εντοπισμένη, ασταθή δερματική πάθηση (π.χ. δερματίτιδα, απολίωση φλεβών, γάγγραινα ή πρόσφατο δερματικό μόσχευμα) στην προσβεβλημένη περιοχή.
- Οι οποίοι έχουν ερυσίτελας ή άλλη ενεργή λοίμωξη στην προσβεβλημένη περιοχή.

Η κρυοθεραπεία με το σύστημα Game Ready θα πρέπει να χρησιμοποιείται μόνο υπό την επίβλεψη ενός διπλωματούχου επαγγελματία υγείας σε ασθενείς:

- Οι οποίοι πάσχουν από νόσο Raynaud ή υπερευαίσθησία στο ψύχος (κνίδωση εκ ψύχους).
- Οι οποίοι έχουν υπέρταση ή πολύ χαμηλή αρτηριακή πίεση.
- Οι οποίοι έχουν διαβήτη.
- Οι οποίοι έχουν διαταραχή στην τοπική κυκλοφορία ή νευρολογική δυσλειτουργία (συμπεριλαμβανομένης της παράλυσης ή της εντοπισμένης δυσλειτουργίας λόγω πολλαπλών χειρουργικών επεμβάσεων) στην προσβεβλημένη περιοχή.
- Οι οποίοι έχουν εντοπισμένη, ασταθή δερματική πάθηση (π.χ. δερματίτιδα, απολίωση φλεβών, γάγγραινα ή πρόσφατο δερματικό μόσχευμα) στην προσβεβλημένη περιοχή.
- Οι οποίοι έχουν ρευματοειδή αρθρίτιδα στην προσβεβλημένη περιοχή.
- Οι οποίοι είναι παιδιά κάτω των 18 ετών ή ασθενείς οι οποίοι έχουν γνωστικές δυσχέρειες ή δυσκολίες στην επικοινωνία, είτε προσωρινές (λόγω φαρμακευτικής αγωγής) είτε μόνιμες.



ΠΡΟΕΙΔΟΠΟΙΗΣΗ: Για συμμόρφωση με τον Νόμο 65 (Proposition 65) της Καλιφόρνια, έχει συμπεριληφθεί η παρακάτω προειδοποίηση. Αυτό το προϊόν μπορεί να σας εκθέσει σε χημικές ουσίες, συμπεριλαμβανομένου του καδμίου, του χρωμίου, του μολύβδου, των

πολυβρωμιωμένων διφαινυλικών ή του υδραργύρου, που είναι γνωστό στην Πολιτεία της Καλιφόρνια ότι προκαλούν καρκίνο και τοξικότητα στην αναπαραγωγή. Για περισσότερες πληροφορίες, μεταβείτε στην ιστοσελίδα www.propr65warnings.ca.gov.

ΣΥΣΤΑΣΕΙΣ ΠΡΟΣΟΧΗΣ

- Για την αποτροπή του κινδύνου ηλεκτροπληξίας, μην αφαιρείτε οποιαδήποτε πλαίσια από τη μονάδα ελέγχου. Εάν ανοίξετε το περίβλημα θα ακυρωθεί η εγγύηση του Game Ready. Για όλες τις εργασίες σέρβις και επισκευών, στις Η.Π.Α. καλέστε το τμήμα εξυπηρέτησης πελατών της Game Ready στον αριθμό τηλεφώνου 1.888.426.3732 (+1.510.868.2100). Εάν βρίσκεστε εκτός των Η.Π.Α., επικοινωνήστε με τον τοπικό σας διανομέα.
- Για να αποτρέψετε τον κίνδυνο ηλεκτροπληξίας, να απενεργοποιείτε πάντοτε το σύστημα και να αποσυνδέετε το καλώδιο της γραμμής τροφοδοσίας από την παροχή ηλεκτρικού ρεύματος όταν δεν το χρησιμοποιείτε ή πριν από την προσθήκη ή το άδειασμα του πάγου και του νερού.
- Μην χρησιμοποιείτε διαφορετικό προσαρμογέα εναλλασσόμενου ρεύματος από αυτόν που παρέχεται από την Game Ready. Η χρήση άλλων προσαρμογέων μπορεί να προκαλέσει ηλεκτροπληξία και θα ακυρώσει την εγγύηση της Game Ready.
- Για να αποτρέψετε την πρόκληση ζημιάς στο προϊόν σας, μη θέτετε σε λειτουργία το σύστημα χωρίς καθόλου νερό στην παγοθήκη.
- Για να αποτρέψετε τυχόν ηλεκτροπληξία, δυσλειτουργία ή ζημιά του προϊόντος, μη θέτετε ποτέ σε λειτουργία το σύστημα με καλώδια ρεύματος ή συνδετικούς εύκαμπτους σωλήνες που έχουν υποστεί ζημιά ή άλλη μηχανική βλάβη ή εάν η μονάδα δεν είναι, για κάποιο άλλο λόγο, πλήρως λειτουργική.
- Για να αποτρέψετε ενδεχόμενη ζημιά στο προϊόν σας, μη χύνετε καυτό νερό μέσα στην παγοθήκη. Το σύστημα δεν έχει σχεδιαστεί, ούτε και έχει δοκιμαστεί, για λειτουργία με καυτό νερό.
- Μην χρησιμοποιείτε οτιδήποτε άλλο εκτός από πάγο και νερό στην παγοθήκη.
- Για να αποτρέψετε την πρόκληση ζημιάς στο προϊόν σας, μην ανασκώνετε τη μονάδα ελέγχου από το καπάκι. Μεταφέρετε τη μονάδα ελέγχου χρησιμοποιώντας μόνο τη λαβή.
- Για να αποτρέψετε ενδεχόμενη πρόκληση ζημιάς στο προϊόν σας, μη χρησιμοποιείτε άλλα καλύμματα εκτός από τα καλύμματα του κατασκευαστή που περιλαμβάνονται στο σύστημα Game Ready.
- Για να αποτρέψετε την πρόκληση ζημιάς στο προϊόν σας, μη θέτετε σε λειτουργία τη μονάδα ελέγχου χωρίς να έχει προσαρτηθεί συνδετικός εύκαμπτος σωλήνας.
- Για να αποτρέψετε την πρόκληση τραυματισμού, προσέχετε να μην παραπατήσετε στα καλώδια ρεύματος του συστήματος και στον συνδετικό εύκαμπτο σωλήνα.
- Παρακολουθείτε την τοποθέτηση του εύκαμπτου σωλήνα και του καλωδίου κατά τη χρήση. Φυλάξτε τους εύκαμπτους σωλήνες και τα καλώδια όταν δεν τα χρησιμοποιείτε, για να αποτρέψετε το ενδεχόμενο στραγγαλισμού.
- Διατηρείτε το σύστημα, μαζί με τους εύκαμπτους σωλήνες και τα καλώδια, μακριά από παιδιά και κατοικίδια.
- Να είστε προσεκτικοί κατά τον χειρισμό μικρών εξαρτημάτων, για να μειώσετε το ενδεχόμενο τυχόν κατάποσης ή εισπνοής.
- Η μονάδα ελέγχου GRPro 2.1 είναι ένα τεχνικό ιατροτεχνολογικό προϊόν. Για να αποτρέψετε την πρόκληση ζημιάς στο προϊόν σας, να το χειρίζεστε με την ίδια φροντίδα που χειρίζεστε έναν φορητό υπολογιστή. Μην σας πέσει, μην το κλωτσάτε και μην το κακομεταχειρίζεστε με οποιοδήποτε άλλο τρόπο αναίτια. Αυτού του είδους η κατάχρηση θα ακυρώσει όλες τις εγγυήσεις της Game Ready. Μην τοποθετείτε τον προσαρμογέα εναλλασσόμενου ρεύματος ή το πακέτο μπαταρίας μέσα στην παγοθήκη, για φύλαξη ή μεταφορά.



- Αυτό το σύμβολο στη μονάδα ελέγχου ή στη συσκευασία της σημαίνει ότι αυτό το προϊόν δεν πρέπει να απορρίπτεται μαζί με τα οικιακά απορρίμμάτα σας. Για να μάθετε που πρέπει να αποθέτετε τα απορρίμματα ηλεκτρικού και ηλεκτρονικού εξοπλισμού, επικοινωνήστε με το τοπικό γραφείο της υπηρεσίας απόρριψης απορριμμάτων της πόλης/ του δήμου σας ή επικοινωνήστε με την Game Ready για βοήθεια.
- Δεν υπάρχουν ιδιαίτερες απαιτήσεις απόρριψης για τα καλύμματα.

ΠΡΟΔΙΑΓΡΑΦΕΣ

Μέγεθος: Μήκος 413 mm x πλάτος 197 mm x ύψος 235 mm (16,25" x 7,75" x 9,25"), χωρίς να συμπεριλαμβάνεται η τσάντα μεταφοράς

Βάρος: 3,3 kg (7,3 lb) άδειο, περίπου 8,2 kg (18 lb) γεμάτο με πάγο και νερό

Επίπεδο πίεσης: κύκλοι από 5 mm Hg έως και 75 mm Hg

Τροφοδοσία εναλλασσόμενου ρεύματος: 100-240 V~, 50-60 Hz, 1,6 A

Είσοδος συνεχούς ρεύματος: 12 V/2,5 A

- Η μέγιστη θερμοκρασία λειτουργίας του εξοπλισμού είναι μεταξύ 1-40 °C (33,8-104 °F).
- Το μέγιστο υψόμετρο λειτουργίας του εξοπλισμού είναι τα 3.000 μέτρα (9.843 πόδια).
- Η αναμενόμενη διάρκεια ζωής της μονάδας ελέγχου είναι τα 5 έτη. Η αναμενόμενη διάρκεια ζωής των εξαρτημάτων και των παρελκομένων που αποστέλλονται μαζί με τη μονάδα ελέγχου είναι τα 2 έτη.

Προστασία από ηλεκτροπληξία:

Το σύστημα GRPro 2.1 θεωρείται ότι είναι κατηγορίας I (προστατευτική γείωση) όταν συνδέεται σε τροφοδοτικό της FSP Group, Inc., μοντέλο FSP 030-RCAM, και κατηγορίας II όταν συνδέεται σε τροφοδοτικό Mega MDM-030-A120-5396.

Το τροφοδοτικό MDM-030-A120-5396 προορίζεται για οικιακή χρήση. Το τροφοδοτικό FSP 030-RCAM δεν προορίζεται για οικιακή χρήση.

Προστασία από την επιβλαβή είσοδο νερού:

Αυτό το προϊόν παρέχει κανονική προστασία από την είσοδο νερού. Όταν χρησιμοποιείται με το τροφοδοτικό MDM-030-A120-5396, η συσκευή ταξινομείται ως βαθμολογίας IP22, το οποίο είναι προστασία έναντι νερού που στάζει.

Ταξινόμηση βαθμού ρύπανσης:

Αυτό το προϊόν ταξινομείται ως βαθμού 2 όσον αφορά τη ρύπανση.

Βαθμός ασφάλειας παρουσία εύφλεκτων αναισθητικών ή οξυγόνου:

Δεν είναι κατάλληλο για χρήση σε περιβάλλον εμπλουτισμένο με οξυγόνο ή παρουσία εύφλεκτων αναισθητικών.

Ηλεκτρομαγνητικές παρεμβολές:

Ο εξοπλισμός αυτός έχει δοκιμαστεί και βρεθεί ότι συμμορφώνεται με τα όρια για ιατροτεχνολογικά προϊόντα στα πρότυπα IEC 60601-1-2:2007 και IEC 60601-1-2:2014. Αυτά τα όρια έχουν σχεδιαστεί για την παροχή εύλογης προστασίας από επιβλαβείς παρεμβολές σε μια τυπική ιατρική εγκατάσταση.

Ο εξοπλισμός αυτός παράγει, χρησιμοποιεί και μπορεί να εκπέμψει ενέργεια ραδιοσυχνότητας και, εάν δεν έχει εγκατασταθεί και δεν χρησιμοποιείται σύμφωνα με τις οδηγίες, ενδέχεται να προκαλέσει επιβλαβείς παρεμβολές σε άλλες συσκευές που βρίσκονται κοντά του. Ωστόσο, δεν υπάρχει εγγύηση ότι δεν θα συμβούν παρεμβολές σε κάποια συγκεκριμένη εγκατάσταση.

Εάν ο εξοπλισμός αυτός προκαλέσει επιβλαβείς παρεμβολές σε άλλες συσκευές, πράγμα που μπορεί να επιβεβαιωθεί ενεργοποιώντας και απενεργοποιώντας τον εξοπλισμό, ο χρήστης μπορεί να επιχειρήσει την εξάλειψη των παρεμβολών λαμβάνοντας ένα ή περισσότερα από τα ακόλουθα μέτρα:

- Αλλαγή του προσανατολισμού ή της θέσης της συσκευής λήψης.
- Αύξηση της απόστασης μεταξύ των συσκευών. Συνδέστε τον εξοπλισμό σε πρίζα διαφορετικού κυκλώματος από εκείνο με το οποίο η άλλη (ή οι άλλες) συσκευή(ές) έχει(ουν) συνδεθεί.
- Συμβουλευτείτε τον κατασκευαστή ή τον τεχνικό επιτόπιου σέρβις για βοήθεια.

Η συσκευή προορίζεται για χρήση σε ορθοπαιδικά κέντρα, κλινικές θεραπείας, αθλητικές εγκαταστάσεις προπονήσεων, νοσοκομεία, γηροκομεία, ιατρικά κέντρα, καθώς επίσης και σε στίπια ασθενών. Η συσκευή δεν θα πρέπει να χρησιμοποιείται σε περιβάλλον στο οποίο η ένταση των ηλεκτρομαγνητικών διαταραχών είναι υψηλή.

Σε περίπτωση που η συσκευή παρουσιάσει απώλεια ή υποβάθμιση της απόδοσης λόγω ηλεκτρομαγνητικών παρεμβολών, η συσκευή αναμένεται να συνεχίσει να λειτουργεί με ασφάλεια.

Η συσκευή δεν θα πρέπει να χρησιμοποιείται σε απόσταση μικρότερη από 30 cm (12 ίντσες) από φορητά και κινητά εξοπλισμό επικοινωνίας με ραδιοσυχνότητες.

Πληροφορίες ηλεκτρομαγνητικής συμβατότητας σύμφωνα με το πρότυπο IEC/EN 60601-1-2

Πίνακας 1 για εκπομπές

ΟΔΗΓΙΕΣ ΚΑΙ ΔΗΛΩΣΗ ΤΟΥ ΚΑΤΑΣΚΕΥΑΣΤΗ - ΗΛΕΚΤΡΟΜΑΓΝΗΤΙΚΕΣ ΕΚΠΟΜΠΕΣ

Το GRPro 2.1 προορίζεται για χρήση στο ηλεκτρομαγνητικό περιβάλλον που καθορίζεται παρακάτω. Ο πελάτης ή ο χρήστης του GRPro 2.1 θα πρέπει να διασφαλίζει ότι χρησιμοποιείται σε τέτοιου είδους περιβάλλον.

ΕΛΕΓΧΟΣ ΕΚΠΟΜΠΩΝ	ΣΥΜΜΟΡΦΩΣΗ	ΗΛΕΚΤΡΟΜΑΓΝΗΤΙΚΟ ΠΕΡΙΒΑΛΛΟΝ - ΟΔΗΓΙΕΣ
Εκπομπές ραδιοσυχνότητων κατά CISPR 11	Ομάδα 1	Το σύστημα GRPro 2.1 χρησιμοποιεί ενέργεια ραδιοσυχνότητων μόνο για την εσωτερική λειτουργία του. Επομένως, οι εκπομπές ραδιοσυχνότητων του είναι πολύ χαμηλές και δεν είναι πιθανό να προκαλέσουν οποιαδήποτε παρεμβολή σε παρακείμενο ηλεκτρονικό εξοπλισμό.
Εκπομπές ραδιοσυχνότητων κατά CISPR 11	Κατηγορία Β	Το σύστημα GRPro 2.1 είναι κατάλληλο για χρήση σε όλες τις εγκαταστάσεις, συμπεριλαμβανομένων των οικιακών εγκαταστάσεων και εκείνων που συνδέονται απευθείας με το δημόσιο δίκτυο παροχής ρεύματος χαμηλής τάσης, το οποίο τροφοδοτεί τα κτίρια που χρησιμοποιούνται για οικιακούς σκοπούς.
Αρμονικές εκπομπές κατά IEC 61000-3-2	Κατηγορία Α	
Διακυμάνσεις τάσης/ εκπομπές τρεμοσβήματος κατά IEC 61000-3-3	Συμμορφώνεται	

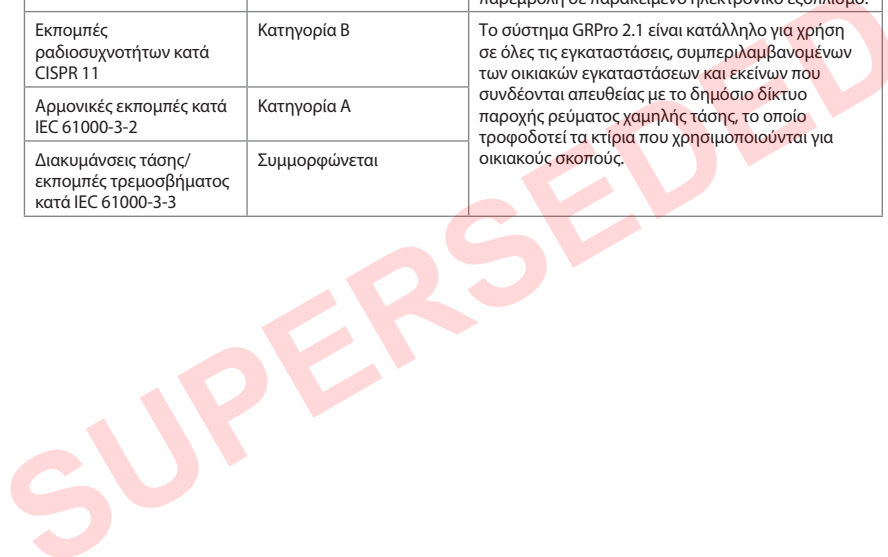

Πίνακας 2 για ηλεκτρομαγνητική ατρωσία από μεταβάσματα

ΟΔΗΓΙΕΣ ΚΑΙ ΔΗΛΩΣΗ ΤΟΥ ΚΑΤΑΣΚΕΥΑΣΤΗ - ΗΛΕΚΤΡΟΜΑΓΝΗΤΙΚΗ ΑΤΡΩΣΙΑ			
Το GRPro 2.1 προορίζεται για χρήση στο ηλεκτρομαγνητικό περιβάλλον που καθορίζεται παρακάτω. Ο πελάτης ή ο χρήστης του GRPro 2.1 θα πρέπει να διασφαλίζει ότι χρησιμοποιείται σε τέτοιου είδους περιβάλλον.			
ΕΛΕΓΧΟΣ ΑΤΡΩΣΙΑΣ	ΕΠΙΠΕΔΟ ΕΛΕΓΧΟΥ ΚΑΤΑ IEC 60601	ΕΠΙΠΕΔΟ ΣΥΜΜΟΡΦΩΣΗΣ	ΗΛΕΚΤΡΟΜΑΓΝΗΤΙΚΟ ΠΕΡΙΒΑΛΛΟΝ - ΟΔΗΓΙΕΣ
Ηλεκτροστατική εκφόρτιση (ESD) σύμφωνα με το πρότυπο IEC 61000-4-2	± 6 kV μέσω επαφής ± 8 kV μέσω αέρα	± 6 kV μέσω επαφής ± 8 kV μέσω αέρα	Τα δάπεδα πρέπει να είναι κατασκευασμένα από ξύλο, μπετόν ή κεραμικό πλακάκι. Εάν τα δάπεδα καλύπτονται με συνθετικό υλικό, η σχετική υγρασία θα πρέπει να είναι τουλάχιστον 30%.
Ταχύ μετάβασμα/ριπή ηλεκτρικού ρεύματος, σύμφωνα με το πρότυπο IEC 61000-4-4	± 2 kV για γραμμές τροφοδοσίας ρεύματος ± 1 kV για γραμμές εισόδου/εξόδου	± 2 kV για γραμμές τροφοδοσίας ρεύματος ± 1 kV για γραμμές εισόδου/εξόδου	Η ποιότητα του ρεύματος τροφοδοσίας θα πρέπει να είναι κατάλληλη για τις συνήθεις επαγγελματικές ή νοσοκομειακές εγκαταστάσεις.
Υπέρταση IEC 61000-4-5	± 1 kV γραμμή(ές) προς γραμμή(ές) ± 2 kV γραμμή(ές) προς γείωση	± 1 kV γραμμή(ές) προς γραμμή(ές) ± 2 kV γραμμή(ές) προς γείωση	Η ποιότητα του ρεύματος τροφοδοσίας θα πρέπει να είναι κατάλληλη για τις συνήθεις επαγγελματικές ή νοσοκομειακές εγκαταστάσεις.
Πτώσεις τάσης, σύντομες διακοπές και διακυμάνσεις τάσης στις γραμμές εισόδου τροφοδοσίας ρεύματος, σύμφωνα με το πρότυπο IEC 61000-4-11	<5% U_T (>95% πτώση της U_T) για 0,5 κύκλο 40% U_T (60% πτώση της U_T) για 5 κύκλους 70% U_T (30% πτώση της U_T) για 25 κύκλους <5% U_T (>95% πτώση της U_T) για 5 s	<5% U_T (>95% πτώση της U_T) για 0,5 κύκλο 40% U_T (60% πτώση της U_T) για 5 κύκλους 70% U_T (30% πτώση της U_T) για 25 κύκλους <5% U_T (>95% πτώση της U_T) για 5 s	Η ποιότητα του ρεύματος τροφοδοσίας θα πρέπει να είναι κατάλληλη για τις συνήθεις επαγγελματικές ή νοσοκομειακές εγκαταστάσεις. Εάν ο χρήστης του GRPro 2.1 χρειάζεται συνεχή λειτουργία κατά τη διάρκεια των διακοπών ρεύματος, συνιστάται η τροφοδοσία του GRPro 2.1 από τροφοδοτικό UPS (αδιάλειπτης παροχής ρεύματος) ή από μπαταρία.
Μαγνητικό πεδίο συχνότητας ισχύος (50/60 Hz), σύμφωνα με το πρότυπο IEC 61000-4-8	3 A/m	3 A/m	Τα μαγνητικά πεδία συχνότητας ισχύος θα πρέπει να είναι σε επίπεδα χαρακτηριστικά μιας τυπικής θέσης σε τυπικό επαγγελματικό ή νοσοκομειακό περιβάλλον.
ΣΗΜΕΙΩΣΗ U_T είναι η τάση του εναλλασσόμενου ρεύματος τροφοδοσίας πριν από την εφαρμογή του επιπέδου ελέγχου.			

Πίνακας 3 για ηλεκτρομαγνητική ατρωσία από ραδιοσυχνότητες

ΟΔΗΓΙΕΣ ΚΑΙ ΔΗΛΩΣΗ ΤΟΥ ΚΑΤΑΣΚΕΥΑΣΤΗ - ΗΛΕΚΤΡΟΜΑΓΝΗΤΙΚΗ ΑΤΡΩΣΙΑ

Το GRPro 2.1 προορίζεται για χρήση στο ηλεκτρομαγνητικό περιβάλλον που καθορίζεται παρακάτω. Ο πελάτης ή ο χρήστης του GRPro 2.1 θα πρέπει να διασφαλίζει ότι χρησιμοποιείται σε τέτοιου είδους περιβάλλον.

ΕΛΕΓΧΟΣ ΑΤΡΩΣΙΑΣ	ΕΠΙΠΕΔΟ ΕΛΕΓΧΟΥ ΚΑΤΑ IEC 60601	ΕΠΙΠΕΔΟ ΣΥΜΜΟΡΦΩΣΗΣ	ΗΛΕΚΤΡΟΜΑΓΝΗΤΙΚΟ ΠΕΡΙΒΑΛΛΟΝ - ΟΔΗΓΙΕΣ
Αγόμενες ραδιοσυχνότητες IEC 61000-4-6	3 Vrms 150 kHz έως 80 MHz	3 Vrms	<p>Ο φορητός και ο κινητός εξοπλισμός επικοινωνίας με ραδιοσυχνότητες δεν θα πρέπει να χρησιμοποιείται σε απόσταση από οποιοδήποτε τμήμα του GRPro 2.1, συμπεριλαμβανομένων των καλωδίων, μικρότερη από τη συνιστώμενη απόσταση διαχωρισμού, όπως αυτή υπολογίζεται από την εξίσωση που ισχύει για τη συχνότητα του πομπού.</p> <p>Συνιστώμενη απόσταση διαχωρισμού $d = 1,2 \sqrt{P}$ 80 MHz έως 800 MHz</p> <p>$d = 1,2 \sqrt{P}$ 80 MHz έως 800 MHz $d = 2,3 \sqrt{P}$ 800 MHz έως 2,5 GHz</p> <p>όπου P είναι η ονομαστική τιμή μέγιστης ισχύος εξόδου του πομπού σε Watt (W) σύμφωνα με τον κατασκευαστή του πομπού και d είναι η συνιστώμενη απόσταση διαχωρισμού σε μέτρα (m).</p> <p>Οι τιμές έντασης πεδίου από σταθερούς πομπούς ραδιοσυχνότητων, όπως ορίζονται από επιτόπια ηλεκτρομαγνητική μελέτη,^a θα πρέπει να είναι χαμηλότερες από το επίπεδο συμμόρφωσης σε κάθε εύρος συχνότητων.^b Παρεμβολές ενδέχεται να προκύψουν κοντά σε συσκευές που επισημαίνονται με το παρακάτω σύμβολο:</p> 
Ακτινοβολούμενες ραδιοσυχνότητες IEC 61000-4-3	3 V/m 80 MHz έως 2,5 GHz	3 V/m	
<p>ΣΗΜΕΙΩΣΗ 1 Για τις συχνότητες 80 MHz και 800 MHz ισχύει το υψηλότερο εύρος συχνότητων.</p> <p>ΣΗΜΕΙΩΣΗ 2 Αυτές οι κατευθυντήριες οδηγίες ενδέχεται να μην ισχύουν υπό όλες τις συνθήκες. Η διάδοση της ηλεκτρομαγνητικής ακτινοβολίας επηρεάζεται από την απορρόφηση και την ανάκλαση σε κτίρια, αντικείμενα και ανθρώπους.</p>			
<p>^a Οι τιμές έντασης πεδίου από σταθερούς πομπούς, όπως π.χ. σταθμοί βάσης για τηλέφωνα (κινητά/ασύρματα) που λειτουργούν με ραδιοσυχνότητες και για κινητούς ραδιοπομπούς ζήρας, ερασιτεχνικοί ραδιοφωνικοί σταθμοί, οι ραδιοφωνικές εκπομπές AM και FM και οι τηλεοπτικές μεταδόσεις, δεν είναι δυνατό να προβλεφθούν θεωρητικά με ακρίβεια. Για την εκτίμηση του ηλεκτρομαγνητικού περιβάλλοντος από σταθερούς πομπούς ραδιοσυχνότητων, θα πρέπει να εξεταστεί το ενδεχόμενο διεξαγωγής μιας επιτόπιας ηλεκτρομαγνητικής μελέτης. Εάν η μετρούμενη ένταση πεδίου στη θέση στην οποία χρησιμοποιείται το GRPro 2.1 υπερβαίνει το ισχύον επίπεδο συμμόρφωσης ραδιοσυχνότητων που αναφέρεται παραπάνω, το GRPro 2.1 θα πρέπει να τεθεί υπό παρακολούθηση για την επαλήθευση της κανονικής λειτουργίας της. Εάν παρατηρηθεί μη φυσιολογική λειτουργία, ενδέχεται να χρειαστεί η λήψη επιπλέον μέτρων, όπως επαναπροσανατολισμός ή αλλαγή της θέσης του GRPro 2.1.</p> <p>^b Πέρα από το εύρος συχνότητων 150 kHz έως 80 MHz, οι εντάσεις πεδίου θα πρέπει να είναι μικρότερες από 3 V/m.</p>			

Πίνακας 4 για ατρωσία από ραδιοσυχνότητες

ΣΥΝΙΣΤΩΜΕΝΕΣ ΑΠΟΣΤΑΣΕΙΣ ΔΙΑΧΩΡΙΣΜΟΥ ΜΕΤΑΞΥ ΤΟΥ ΦΟΡΗΤΟΥ ΚΑΙ ΚΙΝΗΤΟΥ ΕΞΟΠΛΙΣΜΟΥ ΕΠΙΚΟΙΝΩΝΙΑΣ ΜΕ ΡΑΔΙΟΣΥΧΝΟΤΗΤΕΣ ΚΑΙ ΤΟΥ GRPRO 2.1

Το GRPro 2.1 προορίζεται για χρήση στο ηλεκτρομαγνητικό περιβάλλον, στο οποίο οι διαταραχές λόγω ακτινοβολούμενων ραδιοσυχνοτήτων βρίσκονται υπό έλεγχο. Ο αγοραστής ή ο χρήστης του GRPro 2.1 μπορεί να βοηθήσει στην εξάλειψη των ηλεκτρομαγνητικών παρεμβολών, διατηρώντας μια ελάχιστη απόσταση μεταξύ των φορητών και κινητών συσκευών επικοινωνίας ραδιοσυχνοτήτων (πομποί) και του GRPro 2.1 όπως συνιστάται παρακάτω, ανάλογα με τη μέγιστη ισχύ εξόδου των συσκευών επικοινωνίας.

ΟΝΟΜΑΣΤΙΚΗ ΜΕΓΙΣΤΗ ΕΞΟΔΟΣ ΙΣΧΥΣ ΤΟΥ ΠΟΜΠΟΥ W	ΑΠΟΣΤΑΣΗ ΔΙΑΧΩΡΙΣΜΟΥ ΑΝΑΛΟΓΑ ΜΕ ΤΗ ΣΥΧΝΟΤΗΤΑ ΤΟΥ ΠΟΜΠΟΥ		
	150 ΚΗΖ ΕΩΣ 80 ΜΗΖ $d = 1,2 \cdot \sqrt{P}$	80 ΜΗΖ ΕΩΣ 800 ΜΗΖ $d = 1,2 \cdot \sqrt{P}$	800 ΜΗΖ ΕΩΣ 2,5 GHz $d = 2,3 \cdot \sqrt{P}$
0,01	0,12	0,12	0,23
0,1	0,38	0,38	0,73
1	1,2	1,2	2,3
10	3,8	3,8	7,3
100	12	12	23

Για πομπούς με μέγιστη ονομαστική τιμή ισχύος εκπομπής διαφορετική από τις τιμές που παρατίθενται παραπάνω, η συνιστώμενη απόσταση διαχωρισμού d σε μέτρα (m) μπορεί να υπολογιστεί μέσω της εξίσωσης που ισχύει για τη συχνότητα του πομπού, όπου P είναι η μέγιστη ονομαστική τιμή ισχύος εκπομπής του πομπού σε Watt (W), σύμφωνα με τον κατασκευαστή του πομπού.

ΣΗΜΕΙΩΣΗ 1: Στα 80 MHz και 800 MHz εφαρμόζεται η απόσταση διαχωρισμού για το υψηλότερο εύρος συχνότητας.

ΣΗΜΕΙΩΣΗ 2: Αυτές οι κατευθυντήριες οδηγίες ενδέχεται να μην ισχύουν σε όλες τις περιπτώσεις. Η διάδοση της ηλεκτρομαγνητικής ακτινοβολίας επηρεάζεται από την απορρόφηση και την ανάκλαση σε κτίρια, αντικείμενα και ανθρώπους.

ΠΡΟΕΙΔΟΠΟΙΗΣΕΙΣ:

Ο ιατρικός ηλεκτρικός εξοπλισμός απαιτεί ιδιαίτερες προφυλάξεις όσον αφορά στην ηλεκτρομαγνητική συμβατότητα και πρέπει να εγκατασταθεί και να τεθεί σε λειτουργία σύμφωνα με τις πληροφορίες περί ηλεκτρομαγνητικής συμβατότητας που παρέχονται στο εγχειρίδιο χρήσης.

Οι φορητές και κινητές συσκευές επικοινωνίας ραδιοσυχνοτήτων μπορούν να επηρεάσουν τον ιατρικό ηλεκτρικό εξοπλισμό.

Το σύστημα GRPro 2.1 πρέπει να τροφοδοτείται από ένα τροφοδοτικό της FSP Group Inc., μοντέλο FSP 030-RCAM ή τροφοδοτικό Mega MDM-030-A120-5396, για να συμμορφώνεται με το πρότυπο IEC/EN 60601-1-2, εντότητες 6.1 και 6.2.

Η χρήση παρελκομένων, μορφοτροπένων και καλωδίων διαφορετικών από αυτά που καθορίζονται και πωλούνται από τον κατασκευαστή του συστήματος GRPro 2.1 ως ανταλλακτικά μέρη για εσωτερικά εξαρτήματα μπορεί να προκαλέσει αυξημένες εκπομπές ή μειωμένη ατρωσία του ιατρικού ηλεκτρικού συστήματος.

Το σύστημα GRPro 2.1 δεν θα πρέπει να χρησιμοποιείται τοποθετημένο δίπλα, επάνω ή κάτω από άλλο εξοπλισμό. Εάν δεν υπάρχει άλλη επιλογή, τότε το σύστημα GRPro 2.1 θα πρέπει να παρακλωθεί για να επιβεβαιώνεται η κανονική λειτουργία του στη διαμόρφωση στην οποία πρόκειται να χρησιμοποιηθεί.

ΠΡΟΕΙΔΟΠΟΙΗΣΗ: Η βασική απόδοση του συστήματος GRPro 2.1 είναι:

Πνευματικοί κύκλοι συμπίεσης:

Υψηλή: κυκλικά 5-75 mm Hg

Μέτρια: κυκλικά 5-50 mm Hg

Χαμηλή: κυκλικά 5-15 mm Hg

ΚΑΘΟΛΟΥ πίεση: Το κάλυμμα θα πρέπει να είναι ανοικτό προς την ατμόσφαιρα



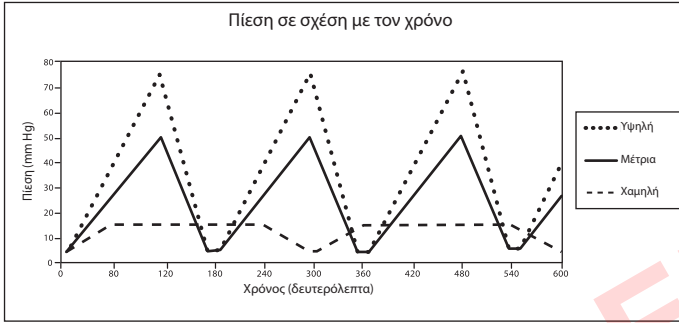

Ακρίβεια πίεσης αέρα: ± 10 mm Hg







Η θερμοκρασία ψύξης του κυκλοφορούντος παγωμένου νερού θα μπορεί να προσαρμοστεί μεταξύ 1 °C (34 °F) και 10 °C (50 °F), εφόσον το παγωμένο νερό στην παγοθήκη τροφοδοτείται με επαρκή ποσότητα πάγου.



Ακρίβεια θερμοκρασίας νερού: $\pm 1,1$ °C (± 2 °F)

ΑΝΤΙΜΕΤΩΠΙΣΗ ΠΡΟΒΛΗΜΑΤΩΝ

ΣΦΑΛΜΑ	ΤΙ ΣΗΜΑΙΝΕΙ;	ΤΙ ΜΠΟΡΩ ΝΑ ΚΑΝΩ;
 01	<p>Αισθητήρας πίεσης αέρα: Η μονάδα ελέγχου έχει εντοπίσει ένα πρόβλημα στη βαθμονόμηση του κυκλώματος πίεσης αέρα κατά την εκκίνηση.</p>	<ul style="list-style-type: none"> • Αυτό είναι πιο πιθανό να παρουσιαστεί εάν έχετε επανεκκινήσει το σύστημα με προσαρτημένο ένα πληρωμένο κάλυμμα. • Αποσυνδέστε το κάλυμμα, πιέζοντάς το μέχρι να επιδειωθεί για να αποβληθεί ο αέρας που έχει συγκεντρωθεί μέσα σε αυτό και δοκιμάστε ξανά.
 02	<p>Σφάλμα εσωτερικής δοκιμής – Αντλία αέρα: Η μονάδα ελέγχου έχει εντοπίσει ένα πρόβλημα στο ηλεκτρονικό σύστημα του κυκλώματος αέρα κατά την εκκίνηση.</p>	<ul style="list-style-type: none"> • Αποσυνδέστε το κάλυμμα από τη μονάδα ελέγχου. • Απενεργοποιήστε και ενεργοποιήστε ξανά τη μονάδα ελέγχου χωρίς να είναι συνδεδεμένο ένα κάλυμμα. • Αποσυνδέστε το κάλυμμα και συνεχίστε τη θεραπεία. • Εάν το πρόβλημα επιμένει, επικοινωνήστε με το τμήμα εξυπηρέτησης πελατών.
 04	<p>Η αντλία είναι στεγνή: Η μονάδα ελέγχου έχει ανιχνεύσει μια στεγνή αντλία. Για να αποτραπεί πιθανή ζημιά στην αντλία υγρού, η μονάδα θα διακόψει τη θεραπεία.</p>	<ul style="list-style-type: none"> • Φροντίστε να χρησιμοποιείτε εναλλάκτες θερμότητας σειράς ATX. • Σημειώστε ότι εάν χρησιμοποιείτε νέα καλύμματα, το νερό στη δεξαμενή μπορεί να έχει εξαντληθεί και να προκληθεί αυτό το σφάλμα. Βεβαιωθείτε ότι υπάρχει αρκετό νερό στη δεξαμενή, με βάση την ετικέτα ένδειξης της γραμμής πλήρωσης. Ανατρέξτε στις οδηγίες για την αρχική πλήρωση ενός καλύμματος παρακάτω. • Βεβαιωθείτε ότι το φίλτρο της παγοθήκης δεν είναι αποφραγμένο (ανατρέξτε στις οδηγίες συντήρησης του φίλτρου στη σελίδα 14). • Βεβαιωθείτε ότι δεν υπάρχουν στρεβλώσεις στο κάλυμμα ή στον συνδετικό εύκαμπο σωλήνα. • Απενεργοποιήστε και ενεργοποιήστε ξανά τη μονάδα ελέγχου. • Αποσυνδέστε και επανασυνδέστε τον εύκαμπο σωλήνα από τη μονάδα ελέγχου και το κάλυμμα, επιβεβαιώνοντας ότι ακούτε ένα «κλικ» στα δύο σημεία σύνδεσης. • Πραγματοποιήστε αρχική πλήρωση του καλύμματος ακολουθώντας τα παρακάτω βήματα: <ul style="list-style-type: none"> - Επιλέξτε «Απενεργοποίηση» (Off) (Καθόλου πίεση). - Προσαρτήστε τον εύκαμπο σωλήνα στη μονάδα και το κάλυμμα. - Θέστε το κάλυμμα ανοικτό και σε επίπεδη θέση δίπλα ή χαμηλότερα από τη μονάδα ελέγχου (όχι επάνω στο σώμα). - Θέστε το σύστημα σε λειτουργία για 2 λεπτά. • Πραγματοποιήστε αρχική πλήρωση της μονάδας ελέγχου, ακολουθώντας τα παρακάτω βήματα: <ul style="list-style-type: none"> - Αποσυνδέστε τον εύκαμπο σωλήνα από τη μονάδα ελέγχου. - Τώρα, κοιτάξτε τη θέση της σύνδεσης του καλύμματος στη μονάδα ελέγχου. Στην επάνω βαλβίδα, πιέστε τη λευκή προεσοχή προς τα μέσα, ώστε να βρεθεί στο ίδιο επίπεδο με τον μεταλλικό σύνδεσμο. - Φροντίστε να μην καλύπτετε πλήρως το άνοιγμα της προεσοχής. - Πατήστε το κουμπί έναρξης και θα πρέπει να ξεπηδήσει νερό από τη βαλβίδα. - Επανεκκινήστε το σύστημα.
 06	<p>Υπερπίεση: Υποδεικνύει ότι η μονάδα ελέγχου έχει υπερβεί την πίεση αέρα-στόχο.</p>	<ul style="list-style-type: none"> • Απενεργοποιήστε και ενεργοποιήστε ξανά τη μονάδα ελέγχου. • Βεβαιωθείτε ότι το κάλυμμα έχει εφαρμοστεί με ασφάλεια. • Μην κάνετε απότομες κινήσεις κατά τη διάρκεια των θεραπειών. Η ταχεία εναλλαγή θέσης μπορεί να δημιουργήσει ταχεία αλλαγή της πίεσης στο κάλυμμα και να προκαλέσει αυτό το σφάλμα.

ΣΦΑΛΜΑ	ΤΙ ΣΗΜΑΙΝΕΙ;	ΤΙ ΜΠΟΡΩ ΝΑ ΚΑΝΩ;
 07	Υποπίεση: Η μονάδα ελέγχου δεν μπορεί να φθάσει στη μέγιστη συμπίεση-στόχο. Αυτό συχνά υποδεικνύει ότι υπάρχει διαρροή στο κύκλωμα πνευματικής συμπίεσης, στο συνδεδεμένο εύκαμπτο σωλήνα, στο κάλυμμα ή στη μονάδα ελέγχου. Η μονάδα μπορεί να προκληθεί επειδή ο μηχανισμός ασφάλισης με άγκιστρα και βρόχος στο κάλυμμά σας έχει φθαρεί.	<ul style="list-style-type: none"> Βεβαιωθείτε ότι το κάλυμμα έχει εφαρμοστεί με ασφάλεια. Δοκιμάστε να χρησιμοποιήσετε ένα διαφορετικό κάλυμμα και εύκαμπτο σωλήνα, για να απομονώσετε το εξάρτημα που μπορεί να προκαλεί αυτό το σφάλμα. Για παράδειγμα, ένα σφάλμα που εμφανίζεται με ένα κάλυμμα ώμου αλλά όχι με ένα κάλυμμα γόνατος μπορεί να υποδεικνύει ότι το κάλυμμα ώμου προκαλεί το σφάλμα: όχι η μονάδα ελέγχου. Εάν χρησιμοποιείτε διπλό εύκαμπτο σωλήνα, φροντίστε να έχετε προσαρτημένα δύο καλύμματα.
 08	Σφάλμα αποσυμπίεσης: Η μονάδα ελέγχου έχει ανιχνεύσει ότι το κάλυμμα δεν έχει αποσυμπίεστεί σωστά.	<ul style="list-style-type: none"> Απενεργοποιήστε τη μονάδα ελέγχου. Εάν έχει παραμείνει αέρας στο κάλυμμα, αποσυνδέστε το κάλυμμα από το συνδεδεμένο εύκαμπτο σωλήνα και αποσυμπίεστε μη αυτόματα το κάλυμμα, πιέζοντάς το. Επανασυνδέστε τον εύκαμπτο σωλήνα στο κάλυμμα και εφαρμόστε πάλι το κάλυμμα στο σώμα. Ενεργοποιήστε τη μονάδα ελέγχου και πατήστε το κουμπί έναρξης/παύσης. Βεβαιωθείτε ότι το κάλυμμα έχει εφαρμοστεί με ασφάλεια επάνω στο σώμα. Εάν είναι δυνατόν, δοκιμάστε να χρησιμοποιήσετε ένα διαφορετικό κάλυμμα και εύκαμπτο σωλήνα, για να απομονώσετε ποιο εξάρτημα μπορεί να προκαλεί αυτό σφάλμα. Για παράδειγμα, ένα σφάλμα που εμφανίζεται με ένα κάλυμμα ώμου αλλά όχι με ένα κάλυμμα γόνατος μπορεί να υποδεικνύει ότι το κάλυμμα ώμου προκαλεί το σφάλμα: όχι το κάλυμμα γόνατος ή η μονάδα ελέγχου.
 09	Σφάλμα απόδοσης αντλίας: Η μονάδα ελέγχου έχει προσδιορίσει ότι η αντλία υγρού μπορεί να λειτουργεί πολύ έντονα. Αυτό θα μπορούσε να οφείλεται σε παρουσία πάγου ή συγκριμάτων στο κύκλωμα υγρού. Για να αποτραπεί πιθανή ζημιά στην αντλία υγρού, η μονάδα θα διακόψει τη θεραπεία.	<ul style="list-style-type: none"> Απενεργοποιήστε και ενεργοποιήστε ξανά τη μονάδα ελέγχου. Εφαρμόστε και πάλι το κάλυμμα, φροντίζοντας να ακολουθήσετε όλες τις οδηγίες εφαρμογής που συνοδεύουν το κάλυμμα. Αποσυνδέστε και επανασυνδέστε τον εύκαμπτο σωλήνα από τη μονάδα ελέγχου και το κάλυμμα, επιβεβαιώνοντας ότι ακούτε ένα «κλικ» στα δύο σημεία σύνδεσης. Εάν αυτό δεν επιλύσει το πρόβλημα, απενεργοποιήστε τη μονάδα ελέγχου για 20 λεπτά (για να αφήσετε την αντλία να ψυχθεί) προτού την ενεργοποιήσετε ξανά για να ξαναδοκιμάσετε.
 10	Χαμηλή ροή: Η μονάδα ελέγχου έχει ανιχνεύσει ότι κάτι αποφράσσει τη ροή του νερού.	<ul style="list-style-type: none"> Φροντίστε να χρησιμοποιείτε εναλλάκτες θερμότητας σειράς ATX. Ελέγξτε όλες τις συνδέσεις των εύκαμπτων σωλήνων. Αποσυνδέστε και επανασυνδέστε το κάλυμμα από τον συνδεδεμένο εύκαμπτο σωλήνα. Βεβαιωθείτε ότι υπάρχει νερό στην παγοθήκη. Βεβαιωθείτε ότι το φίλτρο της παγοθήκης δεν είναι αποφραγμένο. Βεβαιωθείτε ότι δεν υπάρχουν στρεβλώσεις στο κάλυμμα ή στον συνδεδεμένο εύκαμπτο σωλήνα. Εφαρμόστε και πάλι το κάλυμμα καλά, φροντίζοντας να ακολουθήσετε όλες τις οδηγίες εφαρμογής που συνοδεύουν το κάλυμμα. Απενεργοποιήστε και ενεργοποιήστε ξανά τη μονάδα ελέγχου. Αποσυνδέστε και επανασυνδέστε τον εύκαμπτο σωλήνα από τη μονάδα ελέγχου και το κάλυμμα.

Χρειάζεστε περισσότερη βοήθεια με κάποιο πρόβλημα; Στις Η.Π.Α. καλέστε το τμήμα εξυπηρέτησης πελατών της Game Ready στον αριθμό τηλεφώνου 1.888.426.3732 (+1.510.868.2100). Εάν βρίσκεστε εκτός των Η.Π.Α., επικοινωνήστε με τον τοπικό σας διανομέα.

ΣΦΑΛΜΑ	ΤΙ ΣΗΜΑΙΝΕΙ;	ΤΙ ΜΠΟΡΩ ΝΑ ΚΑΝΩ;
 12	Σφάλμα εσωτερικής δοκιμής – Κύκλωμα υγρού: Η μονάδα ελέγχου έχει εντοπίσει ένα πρόβλημα στο ηλεκτρονικό σύστημα του κυκλώματος υγρού κατά την εκκίνηση.	<ul style="list-style-type: none"> • Απενεργοποιήστε τη μονάδα ελέγχου. • Ενεργοποιήστε ξανά τη μονάδα ελέγχου και συνεχίστε τη θεραπεία. • Εάν το πρόβλημα επιμένει, επικοινωνήστε με το τμήμα εξυπηρέτησης πελατών.
 13	Σφάλμα βαθμονόμησης θεραπείας: Η μονάδα ελέγχου έχει ανιχνεύσει μια αστοχία στο κύκλωμα ελέγχου θερμοκρασίας ή λειτουργεί εκτός του συνιστώμενου εύρους θερμοκρασιών [1 °C - 40 °C].	<ul style="list-style-type: none"> • Φροντίστε να χρησιμοποιείτε το σύστημα εντός του συνιστώμενου εύρους θερμοκρασιών των 1 °C - 40 °C και να φυλάσσετε το σύστημα εντός του συνιστώμενου εύρους θερμοκρασιών των 1 °C - 50 °C. • Απενεργοποιήστε τη μονάδα ελέγχου. • Πληρώστε τη μονάδα ελέγχου με πάγο και νερό, σύμφωνα με τις οδηγίες της ετικέτας μέσα στη δεξαμενή. • Ενεργοποιήστε και πάλι τη μονάδα και πατήστε το κουμπί έναρξης/παύσης. • Επαναλάβετε αυτή τη διαδικασία έως και τρεις φορές. • Εάν το πρόβλημα επιμένει, επικοινωνήστε με το τμήμα εξυπηρέτησης πελατών.
	Η μονάδα ελέγχου δεν ενεργοποιείται:	<ul style="list-style-type: none"> • Πατήστε το κουμπί τροφοδοσίας. Εάν δεν είναι αναμμένη μια πορτοκαλί ή πράσινη λυχνία, βεβαιωθείτε ότι ο προσαρμογέας εναλλασσόμενου ρεύματος είναι συνδεδεμένος σε μια παροχή ηλεκτρικού ρεύματος που λειτουργεί και ότι όλες οι συνδέσεις είναι ασφαλείς. (Ελέγξτε την παροχή με κάποια άλλη ηλεκτρική συσκευή.) • Πατήστε το κουμπί τροφοδοσίας ξανά. Εάν η μονάδα ελέγχου εξακολουθεί να μην ενεργοποιείται, καλέστε την υπηρεσία εξυπηρέτησης πελατών.
	Η μονάδα ελέγχου δεν φθάνει στη θερμοκρασία-στόχο ή η θερμοκρασία είναι ασταθής:	<p>Οι ετικέτες γραμμής πλήρωσης εντός της δεξαμενής υποδεικνύουν τον λόγο πάγου/νερού που θα βοηθήσει τη μονάδα ελέγχου να επιτύχει τη θερμοκρασία που έχετε καθορίσει χρησιμοποιώντας το περιστρεφόμενο κουμπί θερμοκρασίας. Εάν έχετε πληρώσει τη μονάδα ελέγχου σύμφωνα με τις ετικέτες γραμμής πλήρωσης και εξακολουθείτε να μην μπορείτε να επιτύχετε την επιθυμητή θερμοκρασία-στόχο, δοκιμάστε τα παρακάτω βήματα:</p> <ul style="list-style-type: none"> • Εάν εξακολουθείτε να μην μπορείτε να επιτύχετε ΖΕΣΤΟΤΕΡΕΣ θερμοκρασίες, βεβαιωθείτε ότι το περιστρεφόμενο κουμπί θερμοκρασίας είναι γυρισμένο στην πιο ζεστή θερμοκρασία, χρησιμοποιήστε λιγότερο πάγο και μειώστε την ποσότητα του νερού, εάν είναι απαραίτητο. • Εάν εξακολουθείτε να μην μπορείτε να επιτύχετε ΨΥΧΡΟΤΕΡΕΣ θερμοκρασίες, βεβαιωθείτε ότι χρησιμοποιείτε εναλλάκτες θερμότητας σειράς ATX. Βεβαιωθείτε ότι το περιστρεφόμενο κουμπί θερμοκρασίας είναι ρυθμισμένο στην πιο κρύα θερμοκρασία και ότι η δεξαμενή είναι γεμάτη με πάγο, αναπληρώνοντας τον πάγο συχνά και ανακατεύοντας τη δεξαμενή για να σπάσετε τους μεγάλους σχηματισμούς πάγου, εάν είναι απαραίτητο. Βεβαιωθείτε ότι δεν υπάρχουν στρεβλώσεις στο κάλυμμα ή στον συνδετικό εύκαμπτο σωλήνα. Εφαρμόστε και πάλι το κάλυμμα, φροντίζοντας να ακολουθήσετε όλες τις συνοδευτικές οδηγίες εφαρμογής. Τελικά, εάν εξακολουθείτε να μην μπορείτε να επιτύχετε την πιο ψυχρή θερμοκρασία που επιθυμείτε, η προσθήκη ακόμη περισσότερο νερού από όσο υποδεικνύεται από τις ετικέτες γραμμής πλήρωσης της δεξαμενής μπορεί επίσης να επιτρέψει στη μονάδα ελέγχου να φθάσει σε χαμηλότερες θερμοκρασίες. Για να το επιτύχετε αυτό, μπορείτε να προσθέσετε νερό έως την κορυφή της στάθμης πάγου. <p>ΠΡΟΣΟΧΗ: Εάν υπερπληρώσετε τη δεξαμενή όπως στο τελευταίο βήμα, η δυνατότητα ελέγχου της θερμοκρασίας του συστήματος δεν θα λειτουργεί και η μονάδα ελέγχου θα χορηγεί θεραπεία στην «τελείως κρύα» θερμοκρασία. Συμβουλευτείτε τις προειδοποιήσεις στη σελίδα 16 για να βεβαιωθείτε ότι έχετε λάβει τα κατάλληλα μέτρα για την ελαχιστοποίηση του κινδύνου τραυματισμού.</p>

ΕΓΓΥΗΣΗ ΤΟΥ ΚΑΤΑΣΚΕΥΑΣΤΗ

Η CoolSystems εγγυάται ότι η μονάδα ελέγχου GRPro 2.1, εάν χρησιμοποιηθεί σωστά, δεν φέρουν ελαττώματα όσον αφορά τα υλικά και την κατασκευή τους, για περίοδο δύο (2) ετών μετά την ημερομηνία αγοράς της μονάδας ελέγχου GRPro 2.1. Εάν η μονάδα ελέγχου GRPro 2.1, η οποία αποτελεί το αντικείμενο αυτής της περιορισμένης εγγύησης, παρουσιάσει δυσλειτουργία κατά τη διάρκεια της περιόδου ισχύος της εγγύησης για λογούς που καλύπτονται από αυτή την περιορισμένη εγγύηση, η CoolSystems, κατά την κρίση της:

- ΘΑ ΕΠΙΣΚΕΥΑΣΕΙ τη μονάδα ελέγχου GRPro 2.1 Η
- ΘΑ ΑΝΤΙΚΑΤΑΣΤΗΣΕΙ τη μονάδα ελέγχου GRPro 2.1 με κάποια άλλη μονάδα ελέγχου GRPro 2.1.

ΑΥΤΗ Η ΠΕΡΙΟΡΙΣΜΕΝΗ ΕΓΓΥΗΣΗ ΚΑΙ ΤΥΧΟΝ ΕΜΜΕΣΕΣ ΕΓΓΥΗΣΕΙΣ ΠΟΥ ΜΠΟΡΕΙ ΝΑ ΥΠΑΡΧΟΥΝ ΒΑΣΕΙ ΚΡΑΤΙΚΩΝ ΝΟΜΩΝ ΙΣΧΥΟΥΝ ΜΟΝΟ ΓΙΑ ΤΟΝ ΑΡΧΙΚΟ ΑΓΟΡΑΣΤΗ ΤΗΣ ΜΟΝΑΔΑΣ ΕΛΕΓΧΟΥ GRPRO 2.1 ΚΑΙ ΕΙΝΑΙ ΜΗ ΜΕΤΑΒΙΒΑΣΙΜΕΣ.

Έκταση κάλυψης της περιορισμένης εγγύησης

Αυτή η περιορισμένη εγγύηση δεν καλύπτει ζημιές που οφείλονται σε εξωτερικές αιτίες, συμπεριλαμβανομένων, μεταξύ άλλων, του ατυχήματος, της χρήσης που δεν συνάδει με τις οδηγίες του προϊόντος, της κακομεταχείρισης, της τροποποίησης ή της επισκευής.

Τρόπος λήψης σέρβις στο πλαίσιο της εγγύησης

Για λήψη σέρβις στο πλαίσιο της εγγύησης, στις Η.Π.Α. καλέστε το τμήμα εξυπηρέτησης πελατών της Game Ready στον αριθμό τηλεφώνων 1.888.426.3732 (+1.510.868.2100). Εάν βρισκόσθε εκτός των Η.Π.Α., επικοινωνήστε με τον τοπικό σας διανομέα. Εάν δεν είστε σίγουροι ποιος είναι ο τοπικός διανομέας, καλέστε το τμήμα εξυπηρέτησης πελατών της Game Ready στον αριθμό τηλεφώνου +1.510.868.2100 και θα σας παραπέμψουμε σε κάποιο διανομέα. Πρέπει να έχετε επιστρέψει την κάρτα καταχώρισης εγγύησης στην CoolSystems εντός τριάντα (30) ημερών από την ημερομηνία αγοράς, για να δικαιούστε σέρβις στο πλαίσιο της εγγύησης. Εάν δικαιούστε σέρβις στο πλαίσιο της εγγύησης από την CoolSystems, θα σας εκδοθεί ένας αριθμός εξουσιοδότησης επιστρεφόμενου υλικού (RMA). Όταν επιστρέψετε τη μονάδα ελέγχου GRPro 2.1 στην CoolSystems, πρέπει να γράψετε τον αριθμό RMA στο εξωτερικό της συσκευασίας. Η CoolSystems δεν θα δεχτεί επιστρεφόμενες μονάδες ελέγχου GRPro 2.1 χωρίς αριθμό RMA στη συσκευασία. Εάν επιστρέψετε τη μονάδα ελέγχου GRPro 2.1 στην CoolSystems, πρέπει να αναλάβετε τον κίνδυνο τυχόν ζημιάς ή απώλειας κατά τη διάρκεια της αποστολής. Πρέπει να χρησιμοποιήσετε την αρχική συσκευασία ή ισοδύναμη. Η CoolSystems μπορεί να απαιτήσει να επιβεβαιώσετε γραπτώς ότι είστε ο αρχικός αγοραστής της μονάδας ελέγχου GRPro 2.1. Η CoolSystems μπορεί να επιλέξει να αντικαταστήσει ή να επισκευάσει τη μονάδα ελέγχου GRPro 2.1 είτε με νέο είτε με επανακατασκευασμένο προϊόν. Το επιστρεφόμενο προϊόν θα αποτελέσει ιδιοκτησία της CoolSystems μετά την παραλαβή. Η μονάδα ελέγχου GRPro 2.1 αντικατάστασης παρέχεται με εγγύηση, βάσει αυτής της γραπτής εγγύησης, και υπόκειται στους ίδιους περιορισμούς και εξαιρέσεις που ισχύουν για το υπόλοιπο διάστημα της αρχικής περιόδου εγγύησης. ΑΥΤΗ Η ΕΓΓΥΗΣΗ ΕΙΝΑΙ ΜΗ ΜΕΤΑΒΙΒΑΣΙΜΗ.

ΠΕΡΙΟΡΙΣΜΟΙ ΚΑΙ ΕΞΑΙΡΕΣΕΙΣ ΤΗΣ ΕΓΓΥΗΣΗΣ

ΑΥΤΕΣ ΟΙ ΕΓΓΥΗΣΕΙΣ ΑΝΤΙΚΑΘΙΣΤΟΥΝ ΟΛΕΣ ΤΙΣ ΑΛΛΕΣ ΕΓΓΥΗΣΕΙΣ, ΡΗΤΕΣ Ή ΕΜΜΕΣΕΣ, ΣΥΜΠΕΡΙΛΑΜΒΑΝΟΜΕΝΩΝ, ΜΕΤΑΞΥ ΑΛΛΩΝ, ΤΩΝ ΕΜΜΕΣΩΝ ΕΓΓΥΗΣΕΩΝ ΕΜΠΟΡΕΥΣΙΜΟΤΗΤΑΣ ΚΑΙ ΚΑΤΑΛΛΗΛΟΤΗΤΑΣ ΓΙΑ ΣΥΓΚΕΚΡΙΜΕΝΟ ΣΚΟΠΟ. Η COOLSYSTEMS ΔΕΝ ΠΑΡΕΧΕΙ ΚΑΜΙΑ ΡΗΤΗ ΕΓΓΥΗΣΗ ΠΕΡΑΝ ΑΥΤΩΝ ΠΟΥ ΑΝΑΦΕΡΟΝΤΑΙ ΣΤΟ ΠΑΡΟΝ. Η COOLSYSTEMS ΑΠΟΠΟΙΕΙΤΑΙ ΟΛΕΣ ΤΙΣ ΑΛΛΕΣ ΕΓΓΥΗΣΕΙΣ, ΡΗΤΕΣ Ή ΕΜΜΕΣΕΣ, ΣΥΜΠΕΡΙΛΑΜΒΑΝΟΜΕΝΩΝ, ΜΕΤΑΞΥ ΑΛΛΩΝ, ΤΩΝ ΕΜΜΕΣΩΝ ΕΓΓΥΗΣΕΩΝ ΕΜΠΟΡΕΥΣΙΜΟΤΗΤΑΣ ΚΑΙ ΚΑΤΑΛΛΗΛΟΤΗΤΑΣ ΓΙΑ ΣΥΓΚΕΚΡΙΜΕΝΟ ΣΚΟΠΟ. ΟΡΙΣΜΕΝΕΣ ΔΙΚΑΙΩΔΟΣΙΕΣ ΔΕΝ ΕΠΙΤΡΕΠΟΥΝ ΤΟΝ ΑΠΟΚΛΕΙΣΜΟ ΤΩΝ ΕΜΜΕΣΩΝ ΕΓΓΥΗΣΕΩΝ, ΟΠΟΤΕ ΑΥΤΟΣ Ο ΠΕΡΙΟΡΙΣΜΟΣ ΔΕΝ ΙΣΧΥΕΙ ΓΙΑ ΕΣΑΣ. ΟΛΕΣ ΟΙ ΡΗΤΕΣ ΚΑΙ ΕΜΜΕΣΕΣ ΕΓΓΥΗΣΕΙΣ ΠΕΡΙΟΡΙΖΟΝΤΑΙ ΣΕ ΔΙΑΡΚΕΙΑ ΕΩΣ ΤΗΝ ΠΕΡΙΟΔΟ ΙΣΧΥΟΣ ΤΗΣ ΠΕΡΙΟΡΙΣΜΕΝΗΣ ΕΓΓΥΗΣΗΣ. ΚΑΜΙΑ ΕΓΓΥΗΣΗ ΔΕΝ ΙΣΧΥΕΙ ΜΕΤΑ ΑΠΟ ΑΥΤΗ ΤΗΝ ΠΕΡΙΟΔΟ. ΟΡΙΣΜΕΝΕΣ ΔΙΚΑΙΩΔΟΣΙΕΣ ΔΕΝ ΕΠΙΤΡΕΠΟΥΝ ΤΟΥΣ ΠΕΡΙΟΡΙΣΜΟΥΣ ΣΧΕΤΙΚΑ ΜΕ ΤΗ ΔΙΑΡΚΕΙΑ ΤΗΣ ΕΜΜΕΣΗΣ ΕΓΓΥΗΣΗΣ, ΟΠΟΤΕ ΑΥΤΟΣ Ο ΠΕΡΙΟΡΙΣΜΟΣ ΜΠΟΡΕΙ ΝΑ ΜΗΝ ΙΣΧΥΕΙ ΓΙΑ ΕΣΑΣ.

ΠΕΡΙΟΡΙΣΜΟΙ ΕΥΘΥΝΗΣ

Η ΕΥΘΥΝΗ ΤΗΣ COOLSYSTEMS ΒΑΣΕΙ ΑΥΤΗΣ Ή ΟΠΟΙΑΣΔΗΠΟΤΕ ΑΛΛΗΣ ΕΓΓΥΗΣΗΣ, ΡΗΤΗΣ Ή ΕΜΜΕΣΗΣ, ΠΕΡΙΟΡΙΖΕΤΑΙ ΣΤΗΝ ΕΠΙΣΚΕΥΗ Ή ΑΝΤΙΚΑΤΑΣΤΑΣΗ, ΟΠΩΣ ΠΑΡΑΤΙΘΕΤΑΙ ΠΑΡΑΠΑΝΩ. ΑΥΤΟΙ ΟΙ ΤΡΟΠΟΙ ΑΠΟΚΑΤΑΣΤΑΣΗΣ ΑΠΟΤΕΛΟΥΝ ΤΟΥΣ ΜΟΝΟΥΣ ΚΑΙ ΑΠΟΚΛΕΙΣΤΙΚΟΥΣ ΤΡΟΠΟΥΣ ΑΠΟΚΑΤΑΣΤΑΣΗΣ ΓΙΑ ΤΥΧΟΝ ΠΑΡΑΒΙΑΣΗ ΤΗΣ ΕΓΓΥΗΣΗΣ. Η COOLSYSTEMS ΔΕΝ ΕΙΝΑΙ ΥΠΕΥΘΥΝΗ ΓΙΑ ΤΥΧΟΝ ΑΜΕΣΕΣ, ΕΙΔΙΚΕΣ, ΘΕΤΙΚΕΣ Ή ΑΠΟΘΕΤΙΚΕΣ ΖΗΜΙΕΣ ΠΟΥ ΠΡΟΚΑΛΟΥΝΤΑΙ ΑΠΟ ΠΑΡΑΒΙΑΣΗ ΤΗΣ ΕΓΓΥΗΣΗΣ Ή ΒΑΣΕΙ ΟΠΟΙΑΔΗΠΟΤΕΣ ΑΛΛΗΣ ΝΟΜΙΚΗΣ ΘΕΩΡΙΑΣ, ΣΥΜΠΕΡΙΛΑΜΒΑΝΟΜΕΝΩΝ, ΜΕΤΑΞΥ ΑΛΛΩΝ, ΑΠΩΛΕΙΑΣ ΚΕΡΔΩΝ, ΧΡΟΝΟΥ ΠΑΡΑΜΟΝΗΣ ΕΚΤΟΣ ΛΕΙΤΟΥΡΓΙΑΣ, ΚΑΛΗΣ ΘΕΛΗΣΗΣ ΚΑΙ ΖΗΜΙΑΣ ΣΕ Ή ΑΝΤΙΚΑΤΑΣΤΑΣΗΣ ΕΞΟΠΛΙΣΜΟΥ Ή ΙΔΙΟΚΤΗΣΙΑΣ. ΟΡΙΣΜΕΝΕΣ ΔΙΚΑΙΟΔΟΣΙΕΣ ΔΕΝ ΕΠΙΤΡΕΠΟΥΝ ΤΟΝ ΑΠΟΚΛΕΙΣΜΟ Ή ΤΟΝ ΠΕΡΙΟΡΙΣΜΟ ΤΩΝ ΘΕΤΙΚΩΝ Ή ΑΠΟΘΕΤΙΚΩΝ ΖΗΜΙΩΝ, ΟΠΟΤΕ ΟΙ ΠΑΡΑΠΑΝΩ ΠΕΡΙΟΡΙΣΜΟΙ Ή ΑΠΟΚΛΕΙΣΜΟΙ ΕΝΔΕΧΕΤΑΙ ΝΑ ΜΗΝ ΙΣΧΥΟΥΝ ΓΙΑ ΕΣΑΣ. ΑΥΤΗ Η ΠΕΡΙΟΡΙΣΜΕΝΗ ΕΓΓΥΗΣΗ ΣΑΣ ΠΑΡΕΧΕΙ ΕΙΔΙΚΑ ΔΙΚΑΙΩΜΑΤΑ ΚΑΙ ΕΝΔΕΧΕΤΑΙ ΕΠΙΣΗΣ ΝΑ ΕΧΕΤΕ ΑΛΛΑ ΔΙΚΑΙΩΜΑΤΑ ΠΟΥ ΔΙΑΦΕΡΟΥΝ ΑΠΟ ΔΙΚΑΙΟΔΟΣΙΑ ΣΕ ΔΙΚΑΙΟΔΟΣΙΑ.

ΚΑΤΑΧΩΡΙΣΗ ΤΗΣ ΕΓΓΥΗΣΗΣ

Η μονάδα ελέγχου GRPro 2.1 παρέχεται με εγγύηση 2 ετών από την ημερομηνία αγοράς. Ο εναλλάκτης θερμότητας, ο συνδεδετικός εύκαμπτος σωλήνας, ο προσαρμογέας εναλλασσόμενου ρεύματος και το καλώδιο ρεύματος παρέχονται με εγγύηση 1 έτους. Σε περίπτωση κατασκευαστικού ελαττώματος, το περιβλήμα του καλύμματος και τα παρελκόμενα του περιβλήματος μπορούν να επιστραφούν εντός 7 ημερών από την αγορά.

ΚΑΤΑΧΩΡΙΣΗ

Συμπληρώστε την καταχώριση της εγγύησης εντός 30 ημερών τόσο για τη μονάδα ελέγχου GRPro 2.1 όσο και για τα καλύμματα ηλεκτρονικά, στην ιστοσελίδα www.gameready.com. Θα χρειαστείτε τις παρακάτω πληροφορίες για να συμπληρώσετε την καταχώριση της εγγύησής σας: **Τον αριθμό μοντέλου της μονάδας ελέγχου (REF) και τον αριθμό σειράς της (SN)**. Αυτοί οι αριθμοί βρίσκονται στην ετικέτα στο κάτω μέρος της μονάδας ελέγχου. Απλά μεταβείτε στην ιστοσελίδα www.gameready.com, επισκεφθείτε τη σελίδα καταχώρισης προϊόντος, συμπληρώστε τη φόρμα και υποβάλλετε τα στοιχεία σας.

ΕΠΕΚΤΑΣΗ ΕΓΓΥΗΣΕΩΝ

Διατίθενται επεκτάσεις εγγυήσεων για το σύστημα GRPro 2.1. Για λεπτομέρειες και πληροφορίες, στις Η.Π.Α. καλέστε το τμήμα εξυπηρέτησης πελατών της Game Ready στον αριθμό τηλεφώνου 1.888.426.3732 (+1.510.868.2100). Εάν βρίσκεστε εκτός των Η.Π.Α., επικοινωνήστε με τον τοπικό σας διανομέα.

Μπορείτε να βρείτε μια λίστα με το τρέχον(τρέχοντα) δίπλωμα(δίπλωματα) ευρεσιτεχνίας που καλύπτουν την τεχνολογία Game Ready στην ιστοσελίδα: www.gameready.com/patents.



SUPERSEDED

SUPERSEDED

GAME  READY®

 COOLSYSTEMS®, INC.
DBA Game Ready®
1800 Sutter Street, Suite 500
Concord, CA 94520 USA
1.888.GAMEREADY +1.510.868.2100
www.gameready.com