

G A M E  R E A D Y®

**Bedienerhandbuch für das
GRPro® 2.1-STEUERGERÄT**

MODELLE

550550-03, 550550-03-RN, 550550-53

This User's Manual can be found online in various languages at
www.gameready.com

يمكن الحصول على هذا الدليل بالعديد من اللغات على الموقع الإلكتروني: www.gameready.com

Dieses Bedienerhandbuch steht auch im Internet unter www.gameready.com
in verschiedenen Sprachen zur Verfügung

Este Manual del usuario está disponible en www.gameready.com en distintos idiomas

本ユーザー手册可以在 www.gameready.com 找到，在线提供各种语言版本

Denne brugermanual kan findes online på forskellige sprog på
www.gameready.com

Deze gebruikshandleiding is online beschikbaar in verschillende talen, op
www.gameready.com

Tämä käyttöopas on saatavana verkossa useilla eri kielillä osoitteessa
www.gameready.com

Ce manuel d'utilisation est disponible en plusieurs langues sur le site
www.gameready.com

Μπορείτε να βρείτε αυτό το εγχειρίδιο χρήσης, σε ηλεκτρονική μορφή, σε διάφορες γλώσσες,
στην ιστοσελίδα www.gameready.com

מדריך זה למשתמש זמין באינטרנט במגוון שפות בכתובת www.gameready.com

Il presente Manuale d'uso si può trovare online in diverse lingue nel sito
www.gameready.com

本ユーザー・マニュアルは、www.gameready.comへ行けば様々な言語で
オンライン閲覧できます

본 사용 설명서는 www.gameready.com에서 온라인으로 다양한 언어로 제공됩니다

Niniejsza instrukcja obsługi jest dostępna online w różnych językach, na stronie
www.gameready.com

Este Manual do Usuário pode ser encontrado on-line em vários idiomas em
www.gameready.com

Эту инструкцию по эксплуатации на разных языках можно найти в сети Интернет
по адресу www.gameready.com

Den här användarhandboken finns online på flera språk på
www.gameready.com

Bu Kullanıcı El Kitabı çevrim içi olarak çeşitli dillerde www.gameready.com
adresinde bulunabilir

INHALTSVERZEICHNIS

Game Ready stellt sich vor	2
Detaillierte Gebrauchsanleitung	4
Betriebsarten	5
Tasten	5
Einstellen der Temperatur.....	6
Anzeige	6
Systembetrieb.....	8
Aufbewahrung	12
Reinigung	12
Wartung	14
Zubehör	15
Indikationen	15
Kontraindikationen	15
Allgemeine Warn- und Vorsichtshinweise	16
Technische Daten	17
UL-Einstufung	18
Elektromagnetische Verträglichkeit	19
Fehlerbehebung	24
Garantie	27
Garantieregistrierung.....	28

GAME READY STELLT SICH VOR

Game Ready® (CoolSystems, Inc.) mit Sitz in Concord (Kalifornien) wurde 1997 gegründet und gehört zu den besten Herstellern von Medizinprodukten für die Sportmedizin und Orthopädie, die Sportler und Patienten bei der Genesung nach einer Verletzung oder orthopädischen Operation unterstützen.

Das Game Ready System mit ACCEL® Technologie ermöglicht es medizinischen Fachkräften, die natürlichen Reparaturvorgänge des Körpers zu beschleunigen, und setzt neue Maßstäbe bei der Genesung nach Verletzungen und Operationen.

Dieses revolutionäre System besteht aus einem Steuergerät mit der exklusiven ACCEL Technologie (Active Compression and Cold Exchange Loop, aktive Kompression mit Kältetauscherumlauf) sowie einem umfassenden Sortiment an Wickeln mit Doppelwirkung für alle Körperteile. Es bietet eine einzigartige Integration von aktiver Kompression und Kältebehandlung, um den natürlichen Heilungsvorgang zu beschleunigen.

Unmittelbar nach Erleiden einer Muskel-Skelett-Verletzung löst der Körper eine Reihe von physiologischen Reaktionen aus, die das umliegende Gewebe schützen, und beginnt mit der Reparatur der Schäden. Die Inflammation ist zwar ein natürlicher und notwendiger Bestandteil dieses Vorgangs, doch indem sie effektiv gesteuert wird, kann der Körper die späteren Heilungsstadien schneller erreichen. Bisher wurden die Symptome nach dem PECH-Prinzip (Pause – Eis – Compression – Hochlagern) passiv gehandhabt, um Schmerzen und Schwellung zu lindern. Game Ready mit ACCEL Technologie geht über die statische Anwendung von Kälte und Kompression hinaus, indem es proaktiv die Lymphfunktion unterstützt, die Sauerstoffversorgung der Zellen fördert und die Gewebereparatur stimuliert.

REGISTRIEREN SIE IHR PRODUKT

Bitte füllen Sie die Garantieregistrierung sowohl für das GRPro® 2.1 Steuergerät als auch für den Wickel innerhalb von 30 Tagen unter www.gameready.com im Internet aus. Jedem Wickel liegt eine Wickel-Registrierungskarte bei. Weitere Garantieinformationen finden Sie im Abschnitt „Garantie“ in dieser Gebrauchsanleitung.

NICHT NUR SYMPTOME BEHADELN, SONDERN ZUR SCHNELLEREN HEILUNG BEITRAGEN

Wir freuen uns auf Ihre Beiträge. Wenn Sie Fragen haben, mehr erfahren oder Ihre Erfahrungen mit dem Game Ready System mitteilen möchten, rufen Sie uns bitte an unter 1.888.426.3732 oder schicken Sie uns eine E-Mail unter info@gameready.com.

1.888.GameReady (1.888.426.3732)

www.gameready.com

VORSICHT: In den USA darf dieses Produkt nach den gesetzlichen Vorschriften nur durch einen Arzt oder auf ärztliche Verordnung abgegeben werden.

WARNHINWEIS: Zur Häufigkeit und Dauer der Anwendung bitte die Empfehlungen Ihres Arztes befolgen. Die unsachgemäße Anbringung oder längere Verwendung des GRPro 2.1 könnte Gewebeschäden verursachen. Stellen Sie die Anwendung sofort ein, falls Sie Brennen, Jucken, zunehmende Schmerzen oder Schwellung spüren. Sehen Sie sich die Haut an der Kältebehandlungsstelle häufig an und stellen Sie die Anwendung ein, falls Veränderungen wie z.B. Blasen, zunehmende Rötung, Verfärbung oder Beulen auftreten.



WICHTIG: VOR DER VERWENDUNG DIESES PRODUKTES DIE INDIKATIONEN, KONTRAINDIKATIONEN, WARN- UND VORSICHTSHINWEISE VOLLSTÄNDIG DURCHLESEN!

BESCHREIBUNG DES GRPRO® 2.1-SYSTEMS



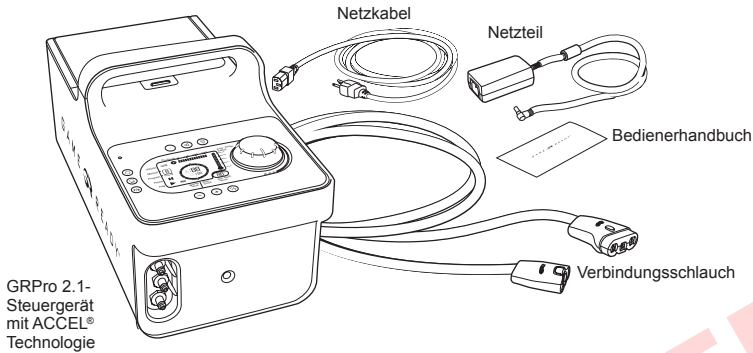

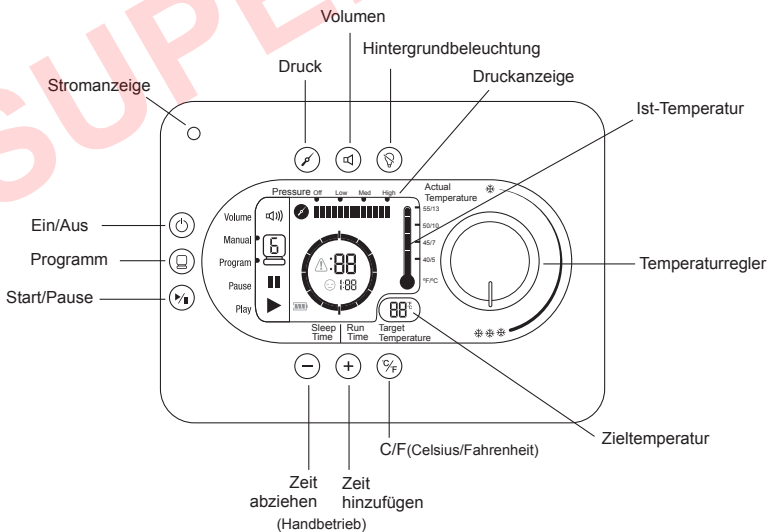
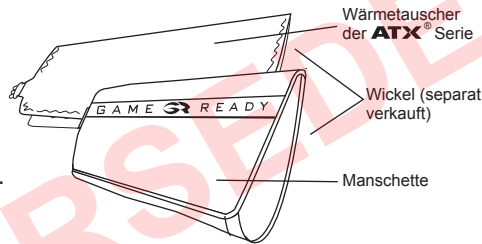

Das GRPro 2.1-System umfasst die folgenden Artikel:

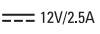

Um die Behandlung zu beginnen, muss ein Wickel (bestehend aus einem Wärmetauscher der ATX-Serie und einer Manschette) an das System angeschlossen werden. Jeder Wickel wird separat verkauft und ist nicht im System enthalten.



Hinweis: Wenn Sie Hilfe bei Inbetriebnahme, Einsatz oder Wartung des Systems benötigen oder ein unerwartetes Verhalten oder ungewöhnliche Ereignisse melden möchten, wenden Sie sich in den USA bitte an den Kundendienst unter 1.888.426.3732 (+1.510.868.2100); in anderen Ländern wenden Sie sich bitte an Ihren lokalen Händler.

	<p>Das Game Ready System stimmt nur in Bezug auf elektrischen Schlag, Feuer und mechanische Gefährdung mit EN 60601-1:2006 + A1:2013, IEC 60601-1:2012, IEC 60601-1-6:2010 (3. Ausgabe) + A1:2013, IEC 60601-1-11:2010 und ANSI/AAMI ES60601-1:2005(R)2012 überein.</p>
	<p>Mit Gleichstrom betrieben</p>
	<p>Anwendungsteile vom Typ BF</p>
	<p>Achtung: Es ist zwingend erforderlich, vor Einsatz des Geräts die Gebrauchsanweisung vollständig zu lesen und zu verstehen. Nichtbeachtung der Gebrauchsanweisung könnte schwere Verletzungen zur Folge haben.</p>
	<p>Achtung: Gebrauchsanweisung beachten</p>
	<p>Hersteller</p>
	<p>Symbol für „hergestellt in“ einem bestimmten Land (XXXX)</p>
	<p>Symbol für „montiert in“ einem bestimmten Land (XXXX)</p>

DETAILLIERTE GEBRAUCHSANLEITUNG

Anwender müssen dieses Bedienerhandbuch vor Einsatz dieses Geräts vollständig gelesen haben.

Verwenden Sie dieses Produkt nur nach den speziellen Empfehlungen Ihres Arztes bezüglich der Häufigkeit und Dauer der Behandlungen.

Gewöhnlich wird empfohlen, die Kältebehandlung mindestens 4 Mal täglich jeweils etwa 30 Minuten lang anzuwenden, mit einer Pause von mindestens 30 Minuten zwischen den einzelnen Behandlungen.

Die Temperatur ist einstellbar, doch die Kältebehandlung ist erfahrungsgemäß am nützlichsten, wenn die Temperatur etwa 4,5 °C-15,5 °C beträgt.

Die Druckempfehlung für die ersten 24-48 Stunden nach der Operation oder der Verletzung ist gewöhnlich „Kein Druck“ (Einstellung „None“) oder „Niedrig“ (Einstellung „Low“), mit Erhöhung auf „Mittel“ („Medium“) oder „Hoch“ („High“) nur dann, wenn die Behandlung in den ersten 48 Stunden gut vertragen wurde.

Bei Bettlägerigkeit raten wir von der hohen Druckeinstellung („High“) ab.

BETRIEBSARTEN

Handbetrieb („Manual“): Das System startet automatisch in dieser Betriebsart, in der der Anwender die Zeit- und Druckeinstellungen ändern kann.

Programmbetrieb („Program“): In dieser Betriebsart wählt der Anwender eins von sechs Programmen aus, bei denen die Behandlung mit einem bestimmten Druck über eine festgelegte Zeit fortlaufend mit einer festgelegten Ruhezeit (ohne Behandlung) abwechselt.

Betriebsart Entleeren („Drain“): In dieser Betriebsart kann der Anwender über einen speziellen Schlauchadapter (separat zu beziehen) einen Schlauch an das Gerät anschließen, in die Betriebsart „Entleeren“ schalten und das Wasser über den Schlauch aus der Eisbox ablassen. Um in die Betriebsart „Entleeren“ zu schalten, drücken Sie die Programmtaste und schalten Sie durch alle sechs Programme. Um in der Betriebsart „Entleeren“ Wasser abzulassen, drücken Sie die Programmtaste, bis die Betriebsart „Entleeren“ erreicht ist, befestigen Sie den Schlauchadapter am Verbindungsschlauch, hängen Sie den Schlauchadapter in ein Spülbecken und drücken Sie die Taste Start („Play“). In der Betriebsart „Entleeren“ läuft die Flüssigkeitspumpe des Steuergeräts bis zu sechs Minuten lang (lang genug, um das Reservoir ganz zu leeren). Die Betriebsart „Entleeren“ wird durch die folgenden Symbole angezeigt:



TASTEN















	Ein/Aus: Mit dieser Taste wird das Steuergerät ein- und ausgeschaltet.
	Programm (Program): Diese Taste dient zur Auswahl eines der vorhandenen Programme bzw. zur Rückkehr in den Handbetrieb. Weitere Informationen zu den Programmen finden Sie auf Seite 11 dieser Gebrauchsanleitung.
	Start/Pause (Play/Pause): Mit dieser Taste wird die Behandlung gestartet oder unterbrochen.
	Zeit hinzufügen: Mit dieser Taste kann die Zeitdauer im Handbetrieb verlängert werden (im Programmbetrieb nicht aktiv). Sie können bis zu 90 Minuten zugeben. Zeitzugabe bzw. -abzug sind nur bei unterbrochener Behandlung möglich.
	Zeit abziehen: Mit dieser Taste kann die Zeitdauer im Handbetrieb reduziert werden (im Programmbetrieb nicht aktiv). Sie können bis zu 90 Minuten abziehen. Zeitzugabe bzw. -abzug sind nur bei unterbrochener Behandlung möglich.
	Druckauswahl (Pressure): Diese Taste dient zur Auswahl einer der vier Druckeinstellungen: Off (Kein Druck), Low (niedriger Druck, 5-15 mmHg), Med (mittlerer Druck, 5-50 mmHg) und High (hoher Druck, 5-75 mmHg). Die Druckauswahl steht im Programmbetrieb nicht zur Verfügung. Die Änderung der Druckeinstellung ist nur bei unterbrochener Behandlung möglich.
	Lautstärke (Volume): Mit dieser Taste kann der Ton ein- und ausgestellt werden. Zum Ausstellen des Tons die Taste drücken. Der akustische Alarm ertönt auch bei ausgeschaltetem Ton.
	Taste C/F: Diese Taste dient zum Umschalten der Temperaturanzeige zwischen Grad Celsius und Grad Fahrenheit.
	Hintergrundbeleuchtung: Diese Taste dient zum Ein- und Ausschalten der Hintergrundbeleuchtung.

EINSTELLEN DER TEMPERATUR

Um die Behandlungstemperatur einzustellen, drehen Sie den Temperaturregler einfach in Richtung der 3 Schneeflocken (höchste Kälte) oder in Richtung der einzelnen Schneeflocke (geringste Kälte). Wenn der Temperaturregler betätigt wird, ändert sich die angezeigte „Zieltemperatur“ („Target Temperature“). Das System passt die Temperatur automatisch der eingestellten Temperatur an.

TIPP: Die höchste Kälte wird von der Eismenge im Reservoir und der Einstellung des Temperaturreglers bestimmt. Um die kältesten Temperaturen zu erzielen, müssen Sie eventuell das Eis umrühren oder mehr Eis einfüllen. Das Eis schmilzt schneller, wenn die Verletzung noch akut ist, da das Game Ready-System mehr Wärme von der Behandlungsstelle abführt.

ANZEIGE

Statusbalken: Vol 	Vol 	Aus (Stumm) Ein
Manual  Program 	Manual  Program 	Zeigt die gewählte Betriebsart an.
Pause 	Pause 	Zeigt an, dass das Gerät auf Pause steht.
Play 	Play 	Zeigt an, dass das Gerät in Betrieb ist.
Andere Symbole:	Fehler  Ruhe  Akku 	Zeigt einen Fehlerzustand an. Zu den Fehlercodes siehe „Fehlerbehebung“ auf den Seiten 24-26. Zeigt die Dauer des Ruhemodus an. Zeigt die verbleibende Akkukapazität an.
Temperatur:	 	Ist-Temperatur (Actual Temperature): Ungefähre Wassertemperatur beim Austritt aus dem Steuergerät. Zieltemperatur (Target Temperature): Zeigt die eingestellte Zieltemperatur an. Das Steuergerät sorgt automatisch für eine möglichst genaue Übereinstimmung der Ist-Temperatur mit der Zieltemperatur.

Wenn das System im Programmbetrieb läuft:

Balkenanzeige für verbleibende Ruhezeit (Sleep Time).
 Zeigt die verbleibende Laufzeit (Run Time) an.
 Balkenanzeige für verbleibende Laufzeit.
 Zeigt die verbleibende Ruhezeit an.

Wenn das System im Handbetrieb läuft:

Zeigt die verbleibende Laufzeit an.

Bei der Programmauswahl:

Zeigt den Druck an.

Volume
 Manual
 Program
 Pause
 Play

Pressure Off Low Med High

Actual Temperature 55/13 50/10 45/7 40/5 °F/°C

Target Temperature 88°C

Sleep Time | Run Time

Zeigt an, wie lange das Gerät ruht.

Zeigt an, wie lange das Gerät läuft.

Druck (Pressure):

Off Low Med High

Off Low Med High

Off Low Med High

Off Low Med High

Für den Betrieb des GRPro 2.1-Systems wird Folgendes benötigt:

- Mit Eis und Wasser bis zur Fülllinie auf dem Etikett im Reservoir gefülltes Steuergerät. Das Gerät funktioniert am besten, wenn zunächst 1,5 Liter Wasser eingefüllt und das Reservoir dann ganz bis oben mit Eis aufgefüllt wird.
- Ein von Game Ready geliefertes Netzteil.
- Verbindungsschlauch.
- Wickel (bestehend aus Wärmetauscher und Manschette).

Hinweise:

- Der Wickel besteht aus einem inneren Wärmetauscher mit einer äußeren Manschette. Die Kombination aus Wärmetauscher und Manschette wird in diesem Handbuch durchgehend als „Wickel“ bezeichnet. Damit das System ordnungsgemäß funktioniert, müssen Wärmetauscher der ATX-Serie verwendet werden.
- Das Steuergerät muss während des Gebrauchs auf einer stabilen Fläche (z.B. dem Fußboden oder einem Tisch) stehen.
- Beachten Sie bitte, dass das System bei hohen Umgebungstemperaturen eventuell nicht ausreichend kühlen kann bzw. das Eis eventuell nicht lange vorhält.
- Sollten Sie das System mit einem optionalen Akku von Game Ready (separat erhältlich) betreiben, beachten Sie bitte die dem Akku beiliegende Gebrauchsanleitung.

Warnhinweis:

- Schließen Sie Ihr GRPro 2.1-Steuergerät bei Verwendung des FSP-Netzteils vor dem Betrieb an eine geerdete Steckdose an. Bei Verwendung des Netzteils Mega MDM-030-A120-5396 ist der Anschluss an eine geerdete Steckdose nicht erforderlich.
- Stellen Sie das Steuergerät so auf, dass die Stolpergefahr durch das Steuergerät, den Verbindungsschlauch und das Netzkabel minimiert wird.

Vorsichtsmaßnahmen:

- Die nicht hinreichende Beachtung der Anweisungen in dieser Anleitung und denen Ihres Arztes kann eine angemessene Behandlung beeinträchtigen oder verhindern.
- Um die Gefahr eines elektrischen Schlags zu verhindern, ist das Steuergerät vor dem Einfüllen von Eis und Wasser von der Steckdose abzutrennen.

- 1 Drücken Sie die Freigabetaste für die Klappe und öffnen Sie die Klappe der Eisbox.

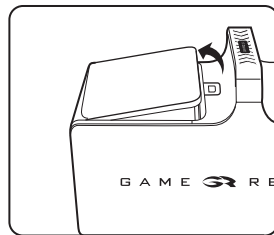
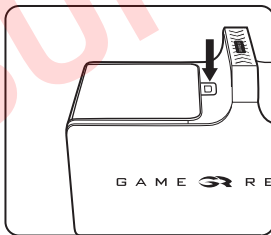

- 2 Füllen Sie das Reservoir bis zu der Linie auf dem inneren Etikett mit Wasser. NICHT ÜBERFÜLLEN. Füllen Sie Eis oben in das Reservoir.

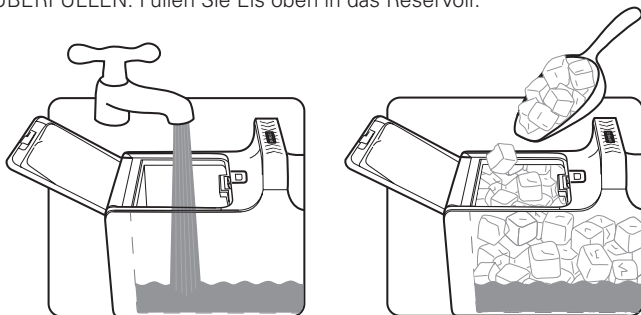

- 3 Schließen Sie die Klappe der Eisbox. Achten Sie darauf, dass die Klappe klickt.

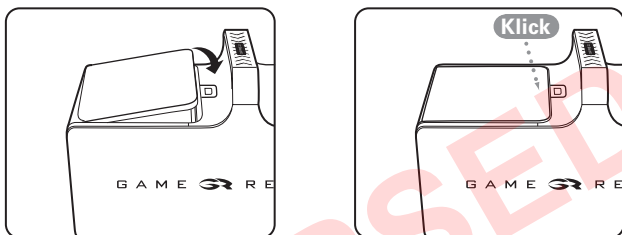

- 4 Stellen Sie das Steuergerät an den vorgesehenen Einsatzort. Das Steuergerät darf nur aufrecht (wie abgebildet) betrieben werden. Wenn das Steuergerät auf die Seite gestellt wird, läuft Wasser aus.

- 5 Schließen Sie das Netzteil an die Buchse auf der Endplatte des Steuergeräts an und stöpseln Sie das Netzteil in eine Steckdose. Die Netz-LED (orangefarben) am Steuergerät leuchtet auf. Drücken Sie die Ein/Aus-Taste.  Der Bildschirm leuchtet auf und das Steuergerät gibt zwei Pieptöne aus. Die Netz-LED wechselt von orange nach grün. Wenn diese LEDs nicht aufleuchten, siehe „Das Steuergerät lässt sich nicht einschalten“ auf Seite 26 im Leitfaden zur Fehlerbehebung in dieser Gebrauchsanleitung.

Hinweis: Schalten Sie das Steuergerät ein, bevor Sie einen Wickel anschließen.

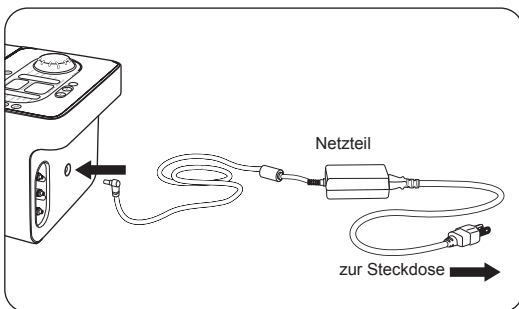

- 6 Schließen Sie das größere Ende des Verbindungsschlauchs (mit roter Taste) an das Steuergerät an. Achten Sie darauf, dass die Klappe klickt. Um den Schlauch abzutrennen, drücken Sie einfach auf die rote Taste und ziehen den Steckverbinder aus dem Steuergerät.

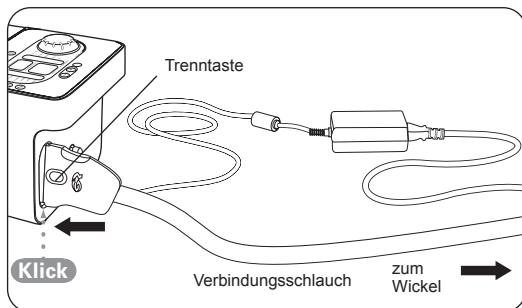

- 7 Legen Sie den ausgewählten Wickel an (Anweisungen zum Anlegen finden sich im Anwendungsleitfaden für den jeweiligen Wickel). Damit das System ordnungsgemäß funktioniert, muss ein Wärmetauscher der ATX-Serie im Wickel verwendet werden.

Vorsicht:

- Der Wickel ist nicht steril. Den Wickel nicht direkt auf offene Wunden, wunde Stellen, Ausschlag, Infektionen oder chirurgische Nähte legen. Der Wickel kann über Kleidung oder einen Verband angelegt werden.
- Um einen optimalen Sitz zu gewährleisten, muss der Wickel vor dem Anlegen vollständig leer ein.

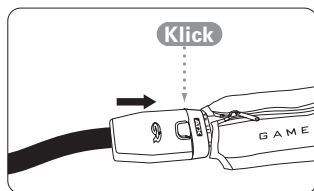
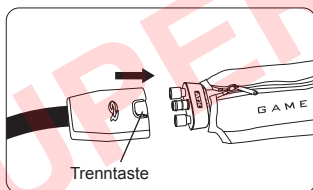

- 8 Schließen Sie das kleinere Ende des Verbindungsschlauchs (mit blauer oder grauer Taste) an den Wickel an. Achten Sie darauf, dass die Klappe klickt. Um den Schlauch abzutrennen, drücken Sie einfach auf die blaue oder graue Taste und ziehen den Steckverbinder aus dem Wickel.





Wenn Sie Unterstützung bei der Einrichtung Ihres GRPro 2.1-Systems benötigen, wenden Sie sich in den USA bitte an den Game Ready-Kundendienst unter 1.888.426.3732 (+1.510.868.2100); in anderen Ländern wenden Sie sich bitte an Ihren lokalen Händler.

Warnhinweise:



- Folgen Sie beim Gebrauch dieses Produkts bitte den Empfehlungen Ihres Arztes.
- Die unsachgemäße Anbringung oder längere Verwendung des GRPro 2.1 könnte Gewebeschäden verursachen.
- VOR DER VERWENDUNG DIESES PRODUKTES DIE INDIKATIONEN, KONTRAINDIKATIONEN, WARN- UND VORSICHTSHINWEISE VOLLSTÄNDIG DURCHLESEN!

- 9** **Manual ▶**  Wählen Sie die Betriebsart aus. Das Gerät kann nach Wunsch entweder im Handbetrieb oder im Programmbetrieb laufen. Im **Program ▶**  Handbetrieb („Manual“) können Sie die Einstellungen für Zeit und Druck nach Wunsch ändern. Im Programmbetrieb („Program“) wählen Sie eins von sechs Programmen aus, bei denen die Behandlung mit einem bestimmten Druck über eine festgelegte Zeit fortlaufend mit einer festgelegten Ruhezeit (ohne Behandlung) abwechselt (siehe die nachstehende Liste der verfügbaren Programme). Das Gerät beginnt automatisch im Handbetrieb.

Handbetrieb („Manual“):

 	Stellen Sie die Zeit mithilfe der Plus- und Minus-Tasten (+/-) in Schritten von fünf Minuten ein.
	Stellen Sie mit der Drucktaste den Druck ein. Es stehen 4 Druckeinstellungen zur Verfügung: Off (Kein Druck), Low (niedriger Druck, 5-15 mmHg), Med (mittlerer Druck, 5-50 mmHg) und High (hoher Druck, 5-75 mmHg).

Programmbetrieb („Program“):

	Drücken Sie die Programmtaste, um den Programmbetrieb zu starten. Im Programmbetrieb läuft das Gerät im Dauerbetrieb je nach dem eingestellten Programm. Eis und Wasser müssen nachgefüllt werden, wie oben in Schritt 2 beschrieben.
	Ihnen stehen die folgenden Programme zur Verfügung: (Halten Sie die Programmtaste weiter gedrückt, um die zur Verfügung stehenden Programme durchlaufend anzuzeigen.) Programm 1: 30 Minuten ein, 30 Minuten Ruhe. Kein Druck. Programm 2: 30 Minuten ein, 30 Minuten Ruhe. Niedriger Druck. Programm 3: 30 Minuten ein, 30 Minuten Ruhe. Mittlerer Druck. Programm 4: 30 Minuten ein, 60 Minuten Ruhe. Kein Druck. Programm 5: 30 Minuten ein, 60 Minuten Ruhe. Niedriger Druck. Programm 6: 30 Minuten ein, 60 Minuten Ruhe. Mittlerer Druck. Programm d: Entleerungs-Modus. Einzelheiten finden Sie auf Seite 5 in dieser Gebrauchsanleitung.

- 10**  Drücken Sie die Taste „Start/Pause“ (Play/Pause), um die Game Ready Behandlung mit ACCEL Technologie zu starten. Um die Behandlung zu stoppen, können Sie jederzeit die Taste „Start/Pause“ drücken.

- 11** Stellen Sie die Zieltemperatur (im Fenster „Target Temperature“ angezeigt) durch Drehen des Reglers ein. Um eine kältere Behandlung einzustellen, drehen Sie den Regler nach rechts in Richtung der drei Schneeflocken. Um eine wärmere Behandlung einzustellen, drehen Sie den Regler nach links in Richtung der einzelnen Schneeflocke.



- 12** Füllen Sie je nach Bedarf mehr Eis und Wasser nach, wie in Schritt 2 beschrieben, um Ihre Zieltemperatur aufrechtzuerhalten.

- 13** Nach der Anwendung:
- Trennen Sie das Netzteil und den Verbindungsschlauch vom Steuergerät
 - Drücken Sie die Freigabetaste für die Klappe und öffnen Sie die Klappe
 - Gießen Sie vorsichtig das Eis und Wasser aus
 - Wischen Sie verbleibendes Wasser ab

AUFBEWAHRUNG

Wenn Sie mit der Anwendung des Systems fertig sind:

- Trennen Sie das Netzteil und den Verbindungsschlauch vom Steuergerät.
- Drücken Sie die Freigabetaste für die Klappe und öffnen Sie die Klappe.
- Gießen Sie vorsichtig das Eis und Wasser aus.
- Wischen Sie verbleibendes Wasser ab.
- Lassen Sie die Klappe am Steuergerät während der Aufbewahrung ganz geöffnet, damit das Innere austrocknen kann und die Dichtung des Reservoirs geschont wird. Bewahren Sie das Steuergerät in der Tragetasche oder an einer anderen geschützten Stelle auf. Das GRPro 2.1-Steuergerät ist ein wertvolles Gerät und ist sorgfältig zu behandeln, ähnlich wie ein tragbarer Computer.

Lagertemperaturbedingungen: 1 °C - 50 °C

Relative Luftfeuchtigkeit: 10% - 95% nicht kondensierend

Vorsicht: Nicht extremer Kälte oder Hitze (unter 1 °C [33 °F] bzw. über 50 °C [120 °F]) aussetzen. Nicht in einem heißen oder frostkalten Auto aufbewahren. Das Steuergerät nicht in direktem Sonnenlicht stehen lassen. Durch die UV-Strahlung kann das Steuergerät beschädigt werden oder sich verfärben.

REINIGUNG

SYSTEM

Bei Bedarf kann das System (Steuergerät, Schläuche und Wickel) mit einer Mischung aus Isopropylalkohol und Wasser durchgespült und ohne Kompression („Off“) laufen gelassen werden. Diesem Reinigungsdurchgang schließt sich der Betrieb des Steuergeräts nur mit sauberem Wasser mit der Einstellung ohne Kompression („Off“) an.

STEUERGERÄT

Die Außenflächen des Steuergeräts und die sichtbaren Innenflächen des Reservoirs können mit einem weichen Tuch und einem der folgenden Reiniger gereinigt werden:

- Sanftes Reinigungsmittel
- 70-%iger Isopropylalkohol
- Antifect® FF
- Mikrocid® Sensitive Reinigungstücher
- Quartäre Ammoniumverbindungen (wie z.B. Virex®; gewöhnlich nur in Klinikumgebungen in Gebrauch)
- Cavicide®

Vorgehen:

- Befolgen Sie die Anweisungen und Vorsichtshinweise des Herstellers Ihres Reinigungsmittels.
- Geben Sie Ihr Reinigungsmittel auf ein weiches Tuch und wischen Sie damit alle Oberflächen des Steuergeräts ab.
- Lassen Sie das Steuergerät gründlich trocknen, bevor Sie es in der Tragetasche verstauen.
- Die Reinigung des Steuergeräts erfolgt je nach Bedarf.

NICHT VERWENDEN:

- Desinfektionsmittel auf Phenolbasis (wie z.B. Amphyl®; gewöhnlich nur in Klinikumgebungen in Gebrauch).
- Am Steuergerät dürfen keine Reinigungsmittel verwendet werden, die Lösemittel enthalten. Bei Nichtbeachtung werden die Kunststoffteile beschädigt und die Garantie erlischt.
- Am Steuergerät dürfen keine Reinigungsmittel verwendet werden, die scheuernde Bestandteile enthalten. Bei Nichtbeachtung werden die Kunststoffteile beschädigt und die Garantie erlischt.

Vorsicht: Das Steuergerät ist nicht wasserfest. Keinerlei Flüssigkeiten direkt auf das Steuergerät spritzen, das Steuergerät nicht in Flüssigkeiten eintauchen und keine Flüssigkeitsansammlungen auf der Fronttafel des Steuergeräts entstehen lassen.

VERBINDUNGSSCHLAUCH

Die Oberfläche des Verbindungsschlauchs kann mit einem weichen Tuch und einem der folgenden Mittel gereinigt werden:

- Sanftes Reinigungsmittel
- Steri-Fab®
- Antifect® FF
- Mikrocid® Sensitive Reinigungstücher
- 70-%iger Isopropylalkohol
- Quartäre Ammoniumverbindungen (wie z.B. Virex®) oder Cavicide® werden nicht empfohlen.

NICHT VERWENDEN:

- Desinfektionsmittel auf Phenolbasis (wie z.B. Amphyl®; gewöhnlich nur in Klinikumgebungen in Gebrauch).
- Reiniger auf Lösemittelbasis. Bei Nichtbeachtung werden die Kunststoffteile beschädigt und die Garantie erlischt.
- Scheuernde Mittel. Bei Nichtbeachtung werden die Kunststoffteile beschädigt und die Garantie erlischt.
- Schmiermittel auf Erdölbasis. Bei Nichtbeachtung werden die O-Ringe beschädigt und die Garantie erlischt. Bei Schmierbedarf empfehlen wir Silikonspray.

WICKEL

Nehmen Sie den Wärmetauscher vorsichtig aus der Manschette. Waschen Sie die Manschette von Hand in kaltem Wasser mit einem sanften Reinigungsmittel oder antibakterieller Seife. Verwenden Sie keinen Weichspüler. Hängen Sie die Manschette zum Trocknen auf.

Bei Bedarf können die Außenflächen des Wärmetauschers durch Abwischen mit handelsüblichen, chlorfreien Wischtüchern gereinigt werden. Der Wärmetauscher kann auch von Hand mit sehr wenig sanftem Reinigungsmittel oder antibakterieller Seife gewaschen werden. NICHT IN DER MASCHINE WASCHEN.

Weitere Informationen sind dem Anwendungsleitfaden für den jeweiligen Wickel zu entnehmen.

TRAGETASCHE

Die Tragetasche sollte mit einem weichen Tuch oder einer weichen Bürste und einem sanften Reinigungsmittel gereinigt werden. Falls gewünscht, kann die Tragetasche mit Febreze® oder einem gleichwertigen Mittel behandelt werden. Bei oberflächlicher Verschmutzung der Tragetasche mit biologischem Material kann Steri-Fab® zur Dekontaminierung verwendet werden.

Derartige Produkte immer zuerst an einem kleinen Stück der Tragetasche ausprobieren, um sicherzustellen, dass sie die Tragetasche nicht beschädigen.

Hinweis: Das GRPro 2.1-System kann während des Betriebs in der Tragetasche bleiben. Öffnen Sie einfach die Reißverschlüsse am Hauptfach der Tragetasche und am Kopfbereich. Füllen Sie das Reservoir mit Eis und Wasser. Schließen Sie den Verbindungsschlauch und das Netzteil auf der Endtafel des Steuergeräts an und stöpseln Sie das Netzteil in eine Steckdose.

WARTUNG

Der Filter des Reservoirs ist zu prüfen und nach Bedarf zu reinigen und/oder auszuwechseln.

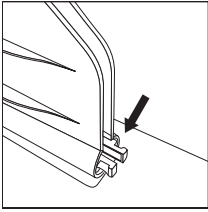

- 1** Machen Sie den Filter im Eisreservoir ausfindig.

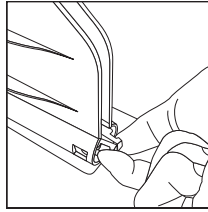

- 2** Fassen Sie die beiden vorspringenden Dorne mit zwei Fingern und drücken Sie sie zusammen.

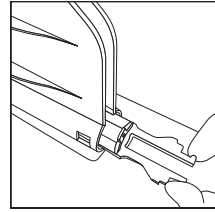

- 3** Schieben Sie den Filter heraus.

- 4** Spülen Sie Schmutzpartikel vom Filter ab und vergewissern Sie sich, dass keine Anzeichen einer Beschädigung vorliegen.

Wenden Sie sich mit etwaigen Fragen oder um einen neuen Filter zu bestellen in den USA bitte an den Game Ready-Kundendienst unter 1.888.426.3732 (+1.510.868.2100); in anderen Ländern wenden Sie sich bitte an Ihren lokalen Händler.

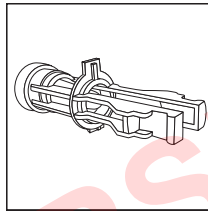

- 5** Beim Wiedereinsetzen des Filters oder Einsetzen eines neuen Filters muss erst dafür gesorgt werden, dass der Filter richtig ausgerichtet ist und die Plastiklasche nach oben weist. Wenn der Filter nicht richtig ausgerichtet ist, verhindert die vorspringende Plastiklasche das Wiedereinrasten des Filters.

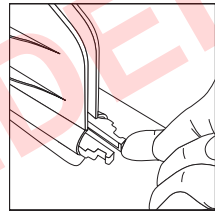

- 6** Der Filter rastet spür- und hörbar wieder ein.

Abgesehen von der Pflege des Reservoirfilters sind durch den Anwender keinerlei Wartungsaufgaben oder Modifikationen auszuführen. Wenn das GRPro 2.1-System gewartet werden muss, wenden Sie sich in den USA bitte an den Game Ready-Kundendienst unter 1.888.426.3732 (+1.510.868.2100); in anderen Ländern wenden Sie sich bitte an Ihren lokalen Händler.

ZUBEHÖR

Das GRPro 2.1-Steuergerät ist mit den folgenden Zubehörteilen verwendbar:

- Alle Game Ready-Wickel mit Wärmetauschern der ATX-Serie (Wickel anderer Hersteller können NICHT in Verbindung mit diesem System verwendet werden).
- Von Game Ready geliefertes Netzteil der FSP Group, Inc., Modell FSP 030-RCAM, und Netzkabel für den Krankenhausgebrauch oder Netzteil Mega MDM-030-A120-5396
- Von Game Ready gelieferter Verbindungsschlauch
- Game Ready-Tragetasche
- Game Ready-Adapter für die Entleerung

INDIKATIONEN

Vorsicht: In den USA darf dieses Produkt nach den gesetzlichen Vorschriften nur durch einen Arzt oder auf ärztliche Verordnung abgegeben werden.

- **Folgen Sie bezüglich der Dauer und Häufigkeit der Verwendung dieses Produkts bitte den Empfehlungen Ihres Arztes.**

Das GRPro 2.1-System bietet eine kombinierte Kälte- und Kompressionsbehandlung. Es dient als Teil der Behandlung von postoperativen und akuten Verletzungen zur Senkung von Ödembildung, Schwellung und Schmerzen, wenn Kälte und Kompression angezeigt sind. Es ist zur Anwendung durch Ärzte bzw. auf ärztliche Verordnung im Krankenhaus, in der Ambulanz, in Sport-Trainingszentren und daheim bestimmt.

KONTRAINDIKATIONEN

Wichtig: Kontraindikationen und Warnhinweise für einzelne Manschetten entnehmen Sie bitte der Gebrauchsanleitung für die jeweilige Manschette.

Die Kompressionsbehandlung mit dem Game Ready System (oder einem anderen Gerät zur Kompressionsbehandlung) darf bei den folgenden Patienten nicht angewandt werden:

- Patienten mit akuter entzündlicher Phlebitis im betroffenen Bereich.
- Patienten mit aktuellen klinischen Anzeichen jeglicher Art, die auf eine tiefe Venenthrombose im betroffenen Bereich hindeuten.
- Patienten mit signifikanter Arteriosklerose oder anderer ischämischer Gefäßerkrankung im betroffenen Bereich.
- Patienten mit signifikanten Risikofaktoren oder aktuellen klinischen Anzeichen jeglicher Art für eine Embolie (z.B. Lungenembolie, Zerebralinfarkt, Vorhofflimmern, Endokarditis, Myokardinfarkt oder atheromatöse embolische Plaque).
- Patienten mit einem Leiden, bei dem ein erhöhter Venen- oder Lymphrückfluss im betroffenen Arm oder Bein nicht erwünscht ist (z.B. Karzinom).
- Patienten mit dekompensierter Hypertonie im betroffenen Bereich.

Die Kältebehandlung mit dem Game Ready System (oder einem anderen Gerät zur Kältebehandlung) darf bei den folgenden Patienten nicht angewandt werden:

- Patienten mit signifikanten Durchblutungsstörungen im betroffenen Bereich (z.B. durch frühere Erfrierungen, Diabetes, Arteriosklerose oder Ischämie).
- Patienten mit bekannten, Thrombose beeinflussenden hämatologischen Dyskrasien (z.B. paroxysmale Kältehämoglobinurie, Kryoglobulinämie, Sichelzellerkrankung, Serum-Kälteagglutinine).

WARNHINWEISE

- Folgen Sie bezüglich der Dauer und Häufigkeit der Verwendung dieses Produkts bitte den Empfehlungen Ihres Arztes.
- Die unsachgemäße Anbringung oder längere Verwendung des Game Ready Systems könnte Gewebeschäden verursachen.
- Besondere Vorsicht ist in der unmittelbaren postoperativen Phase geboten, insbesondere wenn der Patient sediert ist oder sein Schmerzempfinden durch andere Arzneimittel verändert sein könnte. Die Haut an der Behandlungsstelle sollte häufig kontrolliert werden und es sollten mittlere bis höhere (wärmere) Temperaturbereichseinstellungen verwendet bzw. ggf. die Zeitintervalle zwischen den Behandlungen verlängert werden.
- Für alle Patienten wird zwischen Wickel und Haut eine Lage Kleidung empfohlen.
- Während der Behandlungsdauer sollte der Patient die Haut an der Behandlungsstelle, den umliegenden Bereich und ggf. die Finger (Zehen) am behandelten Arm (Bein) im Auge behalten und auf Brennen, Jucken, zunehmende Schwellung oder Schmerzen achten. Falls eines dieser Symptome eintritt oder Hautveränderungen erkennbar werden (z.B. Blasen, zunehmende Rötung, Verfärbung, andere sichtbare Veränderungen), sollte der Patient die Anwendung einstellen und einen Arzt aufsuchen.
- Game Ready Wickel sind nicht steril. Sie dürfen nicht direkt auf offene Wunden, wunde Stellen, Ausschlag, Infektionen oder chirurgische Nähte gelegt werden. Der Wickel kann über Kleidung oder einen Verband angelegt werden.
- Game Ready Wickel sind in zahlreichen Ausführungen erhältlich, aber nicht für alle denkbaren physiologischen Anwendungen bestimmt. So ist z.B. der Sprunggelenkwickel nicht für den Einsatz an den Zehen konzipiert und der Rückenwickel nicht für den Einsatz in der Bauchregion.

Die Kompressionsbehandlung mit dem Game Ready System darf bei den folgenden Patienten nur unter Aufsicht eines approbierten Arztes eingesetzt werden:

- Patienten mit einer offenen Wunde im betroffenen Bereich (vor dem Einsatz des Game Ready Systems muss die Wunde verbunden werden).
- Patienten mit einer akuten, instabilen (unbehandelten) Fraktur im betroffenen Bereich.
- Minderjährige Patienten (unter 18 Jahren) oder Patienten mit geistigen Behinderungen oder Kommunikationsbarrieren, ob vorübergehend (infolge von Medikamenten) oder permanent.
- Patienten mit Herzinsuffizienz oder dekompensierter Herzinsuffizienz (mit dadurch bedingter Ödembildung in den Gliedmaßen oder der Lunge).
- Patienten mit einer örtlichen instabilen Hauterkrankung (z.B. Dermatitis, Venenligatur, Gangrän, rezentes Hauttransplantat) im betroffenen Bereich.
- Patienten mit Erysipel oder einer anderen aktiven Infektion im betroffenen Bereich.

Die Kältebehandlung mit dem Game Ready System darf bei den folgenden Patienten nur unter der Aufsicht eines approbierten Arztes eingesetzt werden:

- Patienten mit Raynaud-Krankheit oder Kälteüberempfindlichkeit (Kälteurtikaria).
- Patienten mit Bluthochdruck oder extrem niedrigem Blutdruck.
- Patienten mit Diabetes.
- Patienten mit eingeschränkter lokaler Durchblutung oder neurologischen Defiziten (einschließlich Paralyse und lokalisierter Beeinträchtigung aufgrund wiederholter chirurgischer Eingriffe) im betroffenen Bereich.
- Patienten mit einer örtlichen instabilen Hauterkrankung (z.B. Dermatitis, Venenligatur, Gangrän, rezentes Hauttransplantat) im betroffenen Bereich.
- Patienten mit rheumatoider Arthritis im betroffenen Bereich.
- Minderjährige Patienten (unter 18 Jahren) oder Patienten mit geistigen Behinderungen oder Kommunikationsbarrieren, ob vorübergehend (infolge von Medikamenten) oder permanent.

WARNHINWEIS: Zur Einhaltung der California Proposition 65 wurde folgender Warnhinweis aufgenommen: Dieses Produkt enthält Chemikalien, die im Bundesstaat Kalifornien als Ursache für Krebs, Geburtsfehler oder sonstige Einschränkung der Fortpflanzungsfähigkeit eingestuft werden.

VORSICHTSHINWEISE

- Nehmen Sie zur Vermeidung des Stromschlagrisikos keine Gehäuseteile vom Steuergerät ab. Durch Öffnen des Gehäuses erlischt die Game Ready Garantie. Wenn das Gerät gewartet oder repariert werden muss, wenden Sie sich in den USA bitte an den Game Ready-Kundendienst unter 1.888.426.3732 (+1.510.868.2100); in anderen Ländern wenden Sie sich bitte an Ihren lokalen Händler.
- Zur Vermeidung des Stromschlagrisikos schalten Sie das System immer ab und trennen Sie das Netzkabel von der Steckdose, wenn das System nicht benutzt wird und bevor Sie Eis und Wasser einfüllen bzw. ablassen.
- Verwenden Sie nur Netzteile, die von Game Ready geliefert wurden. Die Verwendung anderer Netzteile kann einen Stromschlag verursachen und führt zum Verlust der Game Ready Garantie.
- Betreiben Sie das System nicht ohne Wasser in der Eisbox, da es sonst beschädigt werden könnte.
- Um die Gefahr eines Stromschlags, einer Funktionsstörung oder einer Beschädigung des Produkts zu vermeiden, betreiben Sie das System nicht, wenn ein Stromkabel oder Verbindungsschlauch beschädigt ist, ein anderer mechanischer Schaden vorliegt oder das Gerät aus einem anderen Grund nicht voll funktionsfähig ist.
- Geißen Sie kein heißes Wasser in die Eisbox, da das Produkt dadurch beschädigt werden könnte. Das System ist nicht für den Betrieb mit heißem Wasser vorgesehen und ist damit nicht getestet worden.
- Nur Eis und Wasser in der Eisbox verwenden.
- Um eine Beschädigung des Produkts zu vermeiden, heben Sie das Steuergerät nicht am Deckel hoch. Tragen Sie das Steuergerät nur mit dem Handgriff.
- Um die Gefahr eine Beschädigung des Produkts zu vermeiden, verwenden Sie keine Wickel anderer Hersteller zusammen mit dem Game Ready-System.
- Um eine Beschädigung des Produkts zu vermeiden, betreiben Sie das Steuergerät nur, wenn ein Verbindungsschlauch angebracht ist.
- Achten Sie darauf, nicht über die Netzkabel und den Verbindungsschlauch des Systems zu stolpern.
- Kontrollieren Sie die Lage von Schlauch und Kabeln, wenn diese in Gebrauch sind. Bewahren Sie Schläuche und Kabel sicher auf, wenn sie nicht in Gebrauch sind, um die Gefahr einer Strangulation zu vermeiden.
- Das System einschließlich Schläuchen und Kabeln von Kindern und Haustieren fernhalten.
- Vorsicht ist im Umgang mit Kleinteilen geboten, um die Gefahr des Verschluckens oder Einatmens möglichst gering zu halten.
- Das GRPro 2.1-Steuergerät ist ein medizintechnisches Gerät. Um eine Beschädigung des Produkts zu vermeiden, behandeln Sie es ebenso sorgsam wie einen tragbaren Computer. Lassen Sie es nicht fallen, treten Sie es nicht mit den Füßen und setzen Sie es keinen anderen unnötigen Belastungen aus. Bei derartigem Missbrauch gehen alle Garantieansprüche gegenüber Game Ready verloren. Legen Sie das Netzteil bzw. den Akku zur Aufbewahrung oder zum Transport nicht in die Eisbox.



- Dieses Symbol auf dem Steuergerät bzw. der zugehörigen Verpackung bedeutet, dass dieses Produkt nicht über den Hausmüll entsorgt werden darf. Informationen zu Sammelstellen für Elektro- und Elektronik-Altgeräte erhalten Sie von der zuständigen Abfallbehörde an Ihrem Standort oder von Game Ready.
- Für die Wickel bestehen keine besonderen Entsorgungsvorschriften.

TECHNISCHE DATEN

Maße: Länge 413 mm (16,25 Zoll) x Breite 197 mm (7,75 Zoll) x Höhe 235 mm (9,25 Zoll), ohne Tragetasche

Gewicht: 3,3 kg leer, etwa 8,2 kg mit voller Eis- und Wasserfüllung

Druckpegel: zyklisch von 5 mm Hg bis 75 mm Hg

Wechselspannung: 100-240 V~, 50-60 Hz, 1,6 A

Direktspannung-Eingang: 12 V/2,5 A

- Die Betriebstemperatur des Geräts liegt bei 1 °C bis 40 °C (33,8 °F bis 104 °F).
- Die maximale Betriebshöhe des Geräts liegt bei 3.000 Metern (9.843 Fuß).
- Die erwartete Lebensdauer des Steuergeräts beträgt 5 Jahre. Die erwartete Lebensdauer der mit dem Steuergerät gelieferten Bestand- und Zubehörteile beträgt 2 Jahre.

Schutz vor elektrischem Schlag:

Das GRPro 2.1-System entspricht bei Anschluss an das Netzteil FSP 030-RCAM von FSP Group, Inc. der Klasse I (geerdet) und bei Anschluss an das Netzteil Mega MDM-030-A120-5396 der Klasse II.

Das Netzteil MDM-030-A120-5396 ist für den Heimgebrauch vorgesehen. Das Netzteil FSP 030-RCAM ist nicht für den Heimgebrauch vorgesehen.

Schutz vor schädlichem Wassereintritt:

Dieses Produkt ist normal gegen Wassereintritt geschützt. Bei Verwendung zusammen mit dem Netzteil MDM-030-A120-5396 erfüllt das Produkt die Klassifikation IP22, d. h. Schutz gegen Tropfwasser.

Klassifizierung des Verschmutzungsgrads:

Dieses Produkt fällt unter den Verschmutzungsgrad 2.

Sicherheitsgrad bei Vorhandensein von brennbaren Anästhetika oder von Sauerstoff:

Nicht geeignet zur Anwendung in einer Umgebung mit erhöhtem Sauerstoffanteil oder bei Vorhandensein von brennbaren Anästhetika.

Elektromagnetische Störungen:

Dieses Gerät ist geprüft worden und hat die Grenzwerte für Medizinprodukte in den Normen IEC 60601-1-2:2007 und IEC 60601-1-2:2014 erfüllt. Diese Grenzwerte sollen einen angemessenen Schutz vor schädlichen Störungen in einer typischen Krankenhausumgebung gewährleisten.

Dieses Gerät erzeugt Hochfrequenzenergie, benutzt diese und kann diese abstrahlen und kann, falls es nicht gemäß der Anleitung aufgestellt und benutzt wird, andere Geräte in der näheren Umgebung stören. Es gibt jedoch keine Garantie dafür, dass in einer bestimmten Aufstellungssituation keine Störungen auftreten.

Falls dieses Gerät andere Geräte stört, was durch Aus- und Einschalten des Geräts festgestellt werden kann, wird der Benutzer aufgefordert, die Störung durch eine oder mehrere der folgenden Maßnahmen zu beheben:

- Das empfangende Gerät anders ausrichten oder an einer anderen Stelle aufstellen.
- Den Abstand zwischen den Geräten erhöhen. Das Gerät an eine Steckdose anschließen, die an einem anderen Stromkreis liegt als das (die) andere(n) Gerät(e).
- Wenden Sie sich an den Hersteller oder Servicetechniker.

Das Gerät ist zur Anwendung in orthopädischen Zentren, Therapieeinrichtungen, Trainingsstätten, Krankenhäusern, Pflegeeinrichtungen, medizinischen Zentren sowie beim Patienten zu Hause vorgesehen. Das Gerät sollte nicht in einer Umgebung betrieben werden, in der die Intensität der elektromagnetischen Störung hoch ist.

Tritt bei dem Gerät ein Leistungs- oder -abfall aufgrund elektromagnetischer Störung auf, kann davon ausgegangen werden, dass das Gerät weiterhin sicher funktioniert.

Das Gerät sollte nicht in einem Abstand von weniger als 30 cm (12 Zoll) zu tragbaren oder mobilen HF-Kommunikationsgeräten betrieben werden.

Angaben zur elektromagnetischen Verträglichkeit nach IEC/EN 60601-1-2

Tabelle 1 zu Aussendungen

LEITLINIEN UND HERSTELLERERKLÄRUNG – ELEKTROMAGNETISCHE AUSSENDUNGEN		
Das GRPro 2.1 ist für den Betrieb in der nachfolgend aufgeführten elektromagnetischen Umgebung vorgesehen. Der Kunde bzw. Benutzer des GRPro 2.1 hat dafür zu sorgen, dass es in einer solchen Umgebung eingesetzt wird.		
AUSSENDUNGSPRÜFUNG	ÜBEREINSTIMMUNG	ELEKTROMAGNETISCHE UMGEBUNG – LEITLINIEN
HF-Aussendungen nach CISPR 11	Gruppe 1	Das GRPro 2.1 verwendet HF-Energie nur für seine interne Funktion. Daher sind seine HF-Aussendungen sehr gering und es ist unwahrscheinlich, dass benachbarte elektronische Geräte gestört werden.
HF-Aussendungen nach CISPR 11	Klasse B	Das GRPro 2.1 ist für den Gebrauch in allen Einrichtungen, einschließlich Wohnbereichen und solchen Bereichen geeignet, die unmittelbar an ein öffentliches Niederspannungsversorgungsnetz angeschlossen sind, das Gebäude versorgt, die für Wohnzwecke genutzt werden.
Aussendung von Oberschwingungen nach IEC 61000-3-2	Klasse A	
Aussendung von Spannungsschwankungen/ Flicker nach IEC 61000-3-3	Stimmt überein	

SUPERSEDED

Tabelle 2 zur Störfestigkeit gegen transiente elektromagnetische Felder

LEITLINIEN UND HERSTELLERERKLÄRUNG – ELEKTROMAGNETISCHE STÖRFESTIGKEIT			
Das GRPro 2.1 ist für den Betrieb in der nachfolgend aufgeführten elektromagnetischen Umgebung vorgesehen. Der Kunde bzw. Benutzer des GRPro 2.1 hat dafür zu sorgen, dass es in einer solchen Umgebung eingesetzt wird.			
STÖRFESTIGKEITS-PRÜFUNG	IEC 60601-PRÜFPEGEL	ÜBEREINSTIMMUNGS-GRAD	ELEKTROMAGNETISCHE UMGEBUNG – LEITLINIEN
Elektrostatische Entladung (ESD) IEC 61000-4-2	± 6 kV Kontakt ± 8 kV Luft	± 6 kV Kontakt ± 8 kV Luft	Fußböden sollten aus Holz oder Beton bestehen oder mit Keramikfliesen versehen sein. Sind Fußböden mit synthetischen Materialien versehen, muss die relative Luftfeuchtigkeit mindestens 30% betragen.
Schnelle transiente elektrische Störgröße/Burst IEC 61000-4-4	± 2 kV für Netzleitungen ± 1 kV für Eingangs-/Ausgangsleitungen	± 2 kV für Netzleitungen ± 1 kV für Eingangs-/Ausgangsleitungen	Die Qualität der Netzversorgung sollte der einer typischen Geschäfts- oder Krankenhausumgebung entsprechen.
Stoßspannung IEC 61000-4-5	± 1 kV Leitung(en) zu Leitung(en) ± 2 kV Leitung(en) zu Erde	± 1 kV Leitung(en) zu Leitung(en) ± 2 kV Leitung(en) zu Erde	Die Qualität der Netzversorgung sollte der einer typischen Geschäfts- oder Krankenhausumgebung entsprechen.
Spannungseinbrüche, Kurzzeitunterbrechungen und Schwankungen der Versorgungsspannung IEC 61000-4-11	< 5% U_T (> 95% Einbruch in U_T) für 0,5 Zyklen 40% U_T (60% Einbruch in U_T) für 5 Zyklen 70% U_T (30% Einbruch in U_T) für 25 Zyklen < 5% U_T (> 95% Einbruch in U_T) für 5 s	< 5% U_T (> 95% Einbruch in U_T) für 0,5 Zyklen 40% U_T (60% Einbruch in U_T) für 5 Zyklen 70% U_T (30% Einbruch in U_T) für 25 Zyklen < 5% U_T (> 95% Einbruch in U_T) für 5 s	Die Qualität der Netzversorgung sollte der einer typischen Geschäfts- oder Krankenhausumgebung entsprechen. Benötigt der Benutzer des GRPro 2.1 auch bei einem Stromausfall kontinuierlichen Betrieb, wird empfohlen, das GRPro 2.1 über eine unterbrechungsfreie Stromversorgung oder mit einer Batterie zu speisen.
Magnetfeld bei der Versorgungsfrequenz (50/60 Hz) IEC 61000-4-8	3 A/m	3 A/m	Magnetfelder bei der Versorgungsfrequenz sollten den in einer Geschäfts- oder Krankenhausumgebung charakteristischen Werten entsprechen.
HINWEIS U_T ist die Netzwechselspannung vor der Anwendung des Prüfpegels.			

Tabelle 3 zur Störfestigkeit gegen hochfrequente elektromagnetische Felder

LEITLINIEN UND HERSTELLERERKLÄRUNG – ELEKTROMAGNETISCHE STÖRFESTIGKEIT			
Das GRPro 2.1 ist für den Betrieb in der nachfolgend aufgeführten elektromagnetischen Umgebung vorgesehen. Der Kunde bzw. Benutzer des GRPro 2.1 hat dafür zu sorgen, dass es in einer solchen Umgebung eingesetzt wird.			
STÖRFESTIGKEITS-PRÜFUNG	IEC 60601-PRÜFPEGEL	ÜBEREINSTIMMUNGS-GRAD	ELEKTROMAGNETISCHE UMGEBUNG – LEITLINIEN
Geleitete HF-Störgröße IEC 61000-4-6	3 Vrms 150 kHz bis 80 MHz	3 Vrms	Tragbare und mobile HF-Kommunikationsgeräte sollten in keinem geringeren Abstand zur irgendeinem Teil des GRPro 2.1, einschließlich der Leitungen, verwendet werden als in dem mithilfe der für die Senderfrequenz geltenden Formel errechneten empfohlenen Schutzabstand. Empfohlener Schutzabstand $d = 1,2 \sqrt{P}$ 80 MHz bis 800 MHz
Gestrahlte HF-Störgröße IEC 61000-4-3	3 V/m 80 MHz bis 2,5 GHz	3 V/m	$d = 1,2 \sqrt{P}$ 80 MHz bis 800 MHz $d = 2,3 \sqrt{P}$ 800 MHz bis 2,5 GHz wobei P die maximale Nennausgangsleistung des Senders in Watt (W) laut Hersteller des Senders bezeichnet und d der empfohlene Schutzabstand in Meter (m) ist. Die Feldstärke der fest eingestellten HF-Sender, die durch eine elektromagnetische Standortaufnahme ^a bestimmt wurde, sollte unter dem Übereinstimmungsgrad in jedem Frequenzbereich liegen. ^b In der Nähe von mit dem folgenden Symbol gekennzeichneten Geräten kann es zu Störungen kommen: 
HINWEIS 1 Bei 80 MHz und 800 MHz gilt der höhere Frequenzbereich. HINWEIS 2 Diese Leitlinien sind unter Umständen nicht in allen Situationen gültig. Elektromagnetische Ausbreitung wird durch Absorption und Reflexion von Strukturen, Gegenständen und Menschen beeinflusst.			
^a Die Feldstärke von fest eingestellten Sendern, wie beispielsweise Basisstationen für (mobile/schnurlose) Telefone und öffentlicher beweglicher Landfunk, Amateurfunk, MW- und UKW-Radiosendern und TV-Übertragungen, kann in der Theorie nicht genau vorhergesagt werden. Um die elektromagnetische Umgebung aufgrund fest eingestellter HF-Sender zu bestimmen, wird eine elektromagnetische Standortaufnahme empfohlen. Wenn die gemessene Feldstärke in der Umgebung, in der das GRPro 2.1 verwendet wird, den obigen anwendbaren HF-Übereinstimmungsgrad überschreitet, sollte das GRPro 2.1 beobachtet werden, um einen normalen Betrieb zu bestätigen. Wird eine normwidrige Leistung festgestellt, sind u.U. weitere Maßnahmen erforderlich, wie z.B. die Neuausrichtung oder das Umstellen des GRPro 2.1. ^b Im gesamten Frequenzbereich 150 kHz bis 80 MHz sollte die Feldstärke unter 3 V/m liegen.			

Tabelle 4 zur HF-Störfestigkeit

EMPFOHLENE SCHUTZABSTÄNDE ZWISCHEN TRAGBAREN UND MOBILEN HF-KOMMUNIKATIONSGERÄTEN UND DEM GRPRO 2.1			
Das GRPro 2.1 ist für den Betrieb in einer elektromagnetischen Umgebung vorgesehen, in der gestrahlte HF-Störgrößen unter Kontrolle sind. Der Kunde oder Benutzer des GRPro 2.1 kann zur Vermeidung elektromagnetischer Störungen beitragen, indem er einen Mindestabstand zwischen tragbaren und mobilen HF-Kommunikationsgeräten (Sendern) und dem GRPro 2.1 abhängig von der maximalen Ausgangsleistung des Kommunikationsgeräts – wie nachfolgend empfohlen – einhält.			
MAXIMALE NENNAUSGANGSLEISTUNG DES SENDERS W	SCHUTZABSTAND GEMÄSS DER SENDEFREQUENZ		
	150 KHZ BIS 80 MHZ $d = 1,2 \sqrt{P}$	80 MHZ BIS 800 MHZ $d = 1,2 \sqrt{P}$	800 MHZ BIS 2,5 GHZ $d = 2,3 \sqrt{P}$
0,01	0,12	0,12	0,23
0,1	0,38	0,38	0,73
1	1,2	1,2	2,3
10	3,8	3,8	7,3
100	12	12	23
Für Sender, deren maximale Nennausgangsleistung nicht oben aufgeführt ist, kann der empfohlene Schutzabstand d in Meter (m) mithilfe der für die Frequenz des Senders geltenden Formel geschätzt werden, wobei P die maximale Nennausgangsleistung des Senders in Watt (W) laut Hersteller des Senders bezeichnet. HINWEIS 1 Bei 80 MHz und 800 MHz gilt der Schutzabstand für den höheren Frequenzbereich. HINWEIS 2 Diese Leitlinien sind unter Umständen nicht in allen Situationen gültig. Elektromagnetische Ausbreitung wird durch Absorption und Reflexion von Strukturen, Gegenständen und Menschen beeinflusst.			

WARNHINWEISE:

Medizinische elektrische Geräte unterliegen hinsichtlich der EMV besonderen Vorsichtsmaßnahmen und müssen gemäß den in der Gebrauchsanleitung enthaltenen Angaben zur EMV installiert und in Betrieb genommen werden.

Tragbare und mobile HF-Kommunikationsgeräte können medizinische elektrische Geräte beeinflussen.

Das GRPro 2.1-System muss mit dem Wechselstromadapter der FSP Group Inc., Modell FSP 030-RCAM, oder dem Netzteil Mega MDM-030-A120-5396 betrieben werden, um den Anforderungen von IEC/EN 60601-1-2 Abschnitte 6.1 und 6.2 zu entsprechen.

Die Verwendung von anderem Zubehör, anderen Wandlern und Leitungen als denen, die der Hersteller des GRPro 2.1-Systems als Ersatzteile für interne Komponenten angibt und verkauft, kann zu einer erhöhten Aussendung oder verminderten Störfestigkeit des medizinischen elektrischen Systems führen.

Das GRPro 2.1-System darf nicht unmittelbar neben oder mit anderen Geräten gestapelt verwendet werden. Ist eine Verwendung unmittelbar neben oder mit anderen Geräten gestapelt erforderlich, sollte das GRPro 2.1-System beobachtet werden, um einen normalen Betrieb in der benutzten Anordnung zu bestätigen.

WARNHINWEIS: Die wesentliche Leistung des GRPro 2.1-Systems beträgt:

Pneumatische Kompressionskreisläufe:

Hoch: zyklisch 5-75 mm Hg

Mittel: zyklisch 5-50 mm Hg

Niedrig: zyklisch 5-15 mm Hg

KEIN Druck: Wickel wird atmosphärisch entlüftet



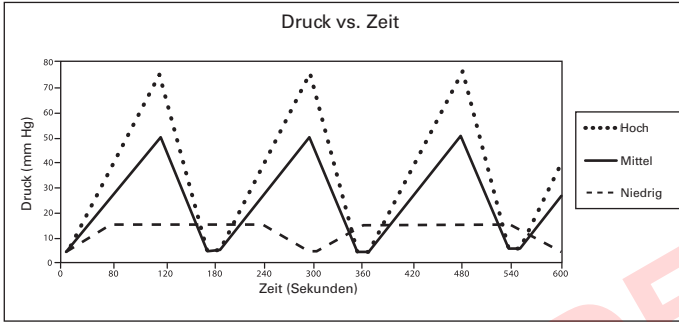

Luftdruckgenauigkeit: ± 10 mm Hg







Die Kühltemperatur des zirkulierenden Eiswassers ist zwischen 1 °C (34 °F) und 10 °C (50 °F) justierbar, solange das Eiswasser in der Eisbox mit ausreichend Eis versorgt wird.





Wassertemperaturgenauigkeit: $\pm 1,1$ °C (± 2 °F)

FEHLERBEHEBUNG

FEHLER	WAS BEDEUTET DAS?	WAS KANN ICH TUN?
 01	Luftdrucksensor: Das Steuergerät hat beim Systemstart eine Störung bei der Kalibrierung des Druckluftkreislaufs festgestellt.	<ul style="list-style-type: none"> • Dies tritt am häufigsten dann auf, wenn man das System neu startet, während ein gefüllter Wickel angeschlossen ist. • Nehmen Sie den Wickel ab und drücken Sie ihn flach, um alle Luft herauszudrücken. Starten Sie dann das System neu.
 02	Selbsttest-Fehler – Luftpumpe: Das Steuergerät hat beim Systemstart eine elektronische Störung im Luftkreislauf festgestellt.	<ul style="list-style-type: none"> • Trennen Sie den Wickel vom Steuergerät. • Schalten Sie das Steuergerät ohne angeschlossenen Wickel aus und wieder ein. • Schließen Sie den Wickel wieder an und setzen Sie die Behandlung fort. • Wenn das Problem fortbesteht, wenden Sie sich an den Kundendienst.
 04	Trockene Pumpe: Das Steuergerät hat festgestellt, dass die Pumpe trocken läuft. Um mögliche Schäden an der Flüssigkeitspumpe zu vermeiden, stellt das Gerät die Behandlung ein.	<ul style="list-style-type: none"> • Es muss ein Wärmetauscher der ATX-Serie verwendet werden. • Wenn Sie einen neuen Wickel verwenden, ist möglicherweise kein Wasser mehr im Reservoir, sodass dieser Fehler angezeigt wird. Sorgen Sie dafür, dass sich genügend Wasser im Reservoir befindet (Etikett mit Fülllinie beachten). Beachten Sie die Anweisungen weiter unten zum Entlüften von Wickeln. • Prüfen Sie, ob der Filter der Eisbox verstopft ist (siehe Anweisungen zur Filterwartung auf Seite 14). • Stellen Sie sicher, dass der Wickel und der Verbindungsschlauch nicht geknickt sind. • Schalten Sie das Steuergerät aus und wieder ein. • Trennen Sie den Schlauch vom Steuergerät und vom Wickel ab und schließen Sie ihn wieder an; an beiden Anschlussstellen muss ein deutlicher Klickton zu hören sein. • Entlüften Sie den Wickel wie folgt: <ul style="list-style-type: none"> - Wählen Sie „Off“ (Kein Druck). - Schließen Sie den Schlauch an das Gerät und den Wickel an. - Legen Sie den offenen, flachen Wickel neben das Steuergerät oder etwas niedriger (nicht auf den Körper). - Lassen Sie das System 2 Minute lang laufen. • Entlüften Sie das Steuergerät wie folgt: <ul style="list-style-type: none"> - Nehmen Sie den Schlauch vom Steuergerät ab. - Betrachten Sie nun den Anschluss für den Wickel am Steuergerät. Drücken Sie den weißen Dorn am oberen Ventil nach innen, sodass er nicht über den Metallverbinder hinausragt. - Achten Sie darauf, die Öffnung im Dorn nicht ganz abzudecken. - Drücken Sie auf Start. Jetzt sollte Wasser aus dem Ventil spritzen. - Starten Sie das System neu.
 06	Zu hoher Druck: Zeigt an, dass das Steuergerät den Zieldruck überschritten hat.	<ul style="list-style-type: none"> • Schalten Sie das Steuergerät aus und wieder ein. • Vergewissern Sie sich, dass der Wickel fest angebracht ist. • Während den Behandlungen dürfen keine plötzlichen Bewegungen gemacht werden. Eine rasche Veränderung der Position kann zu einer Änderung des Drucks im Wickel führen und diesen Fehler auslösen.

FEHLER	WAS BEDEUTET DAS?	WAS KANN ICH TUN?
	<p>Zu niedriger Druck: Das Steuergerät erreicht die angestrebte Maximalkompression nicht. Dies deutet häufig auf ein Leck im pneumatischen Kompressionskreislauf hin, entweder im Verbindungsschlauch, im Wickel oder im Steuergerät. Zu niedriger Druck kann auch durch einen abgenutzten Klettverschluss am Wickel entstehen.</p>	<ul style="list-style-type: none"> • Vergewissern Sie sich, dass der Wickel fest angebracht ist. • Versuchen Sie mithilfe eines anderen Wickels und eines anderen Schlauchs herauszufinden, welches Teil den Fehler verursacht. Wenn der Fehler z. B. bei einem Schulterwickel auftritt, jedoch nicht bei einem Kniewickel, bedeutet das wahrscheinlich, dass der Schulterwickel den Fehler verursacht und nicht das Steuergerät. • Falls Sie einen Doppelschlauch verwenden, stellen Sie sicher, dass Sie zwei Wickel angeschlossen haben.
	<p>Entleerungsfehler: Das Steuergerät hat festgestellt, dass der Wickel nicht richtig geleert wurde.</p>	<ul style="list-style-type: none"> • Schalten Sie das Steuergerät ab. • Falls Luft im Wickel zurückgeblieben ist, trennen Sie den Wickel vom Verbindungsschlauch ab und leeren Sie ihn von Hand durch Zusammendrücken. • Schließen Sie den Schlauch wieder am Wickel an und legen Sie den Wickel wieder am Körper an. • Schalten Sie das Steuergerät ein und drücken Sie Start/Pause. • Vergewissern Sie sich, dass der Wickel fest am Körper anliegt. • Falls möglich, versuchen Sie mithilfe eines anderen Wickels und eines anderen Schlauchs herauszufinden, welches Teil den Fehler verursacht. Wenn der Fehler z. B. bei einem Schulterwickel auftritt, jedoch nicht bei einem Kniewickel, bedeutet das wahrscheinlich, dass der Schulterwickel den Fehler verursacht und nicht der Kniewickel oder das Steuergerät.
	<p>Pumpenleistungsfehler: Das Steuergerät hat festgestellt, dass die Flüssigkeitspumpe eventuell überbeansprucht wird. Die Ursache hierfür kann Eis oder ein Fremdkörper im Flüssigkeitskreislauf sein. Um mögliche Schäden an der Flüssigkeitspumpe zu vermeiden, stellt das Gerät die Behandlung ein.</p>	<ul style="list-style-type: none"> • Schalten Sie das Steuergerät ab und dann wieder ein. • Legen Sie den Wickel unter Beachtung aller dem Wickel beiliegenden Anweisungen wieder an. • Trennen Sie den Schlauch vom Steuergerät und vom Wickel ab und schließen Sie ihn wieder an; an beiden Anschlussstellen muss ein deutlicher Klickton zu hören sein. • Wenn die Störung damit nicht behoben ist, schalten Sie das Steuergerät ab und warten Sie 20 Minuten, um die Pumpe abkühlen zu lassen. Schalten Sie das Gerät wieder ein und versuchen Sie es erneut.
	<p>Schwacher Durchfluss: Das Steuergerät hat eine Behinderung der Wasserströmung festgestellt.</p>	<ul style="list-style-type: none"> • Es muss ein Wärmetauscher der ATX-Serie verwendet werden. • Überprüfen Sie alle Schlauchverbindungen. • Trennen Sie den Wickel vom Verbindungsschlauch und schließen Sie ihn wieder an. • Stellen Sie sicher, dass Wasser in der Eisbox ist. • Überprüfen Sie, ob der Eisbox-Filter eventuell verstopft ist. • Stellen Sie sicher, dass der Wickel und der Verbindungsschlauch nicht geknickt sind. • Legen Sie den Wickel unter Beachtung aller dem Wickel beiliegenden Anweisungen wieder fest an. • Schalten Sie das Steuergerät aus und wieder ein. • Trennen Sie den Schlauch vom Steuergerät und vom Wickel und schließen Sie ihn wieder an.

Sie benötigen zusätzliche Hilfe mit Ihrem Problem? Wenden Sie sich in den USA an den Game Ready-Kundendienst unter 1.888.426.3732 (+1.510.868.2100); Außerhalb der USA wenden Sie sich bitte an Ihren lokalen Händler.

FEHLER	WAS BEDEUTET DAS?	WAS KANN ICH TUN?
 	Selbsttest-Fehler – Flüssigkeitskreislauf: Das Steuergerät hat beim Systemstart eine elektronische Störung im Flüssigkeitskreislauf festgestellt.	<ul style="list-style-type: none"> • Schalten Sie das Steuergerät aus. • Schalten Sie das Steuergerät wieder ein und setzen Sie die Behandlung fort. • Wenn das Problem fortbesteht, wenden Sie sich an den Kundendienst.
 	Temperaturkalibrationsfehler: Das Steuergerät hat einen Fehler im Schaltkreis der Temperaturregelung festgestellt oder es wird außerhalb des empfohlenen Temperaturbereichs (1–40 °C) betrieben.	<ul style="list-style-type: none"> • Betreiben Sie das System unbedingt im empfohlenen Temperaturbereich von 1–40 °C und bewahren Sie es im empfohlenen Temperaturbereich von 1–50 °C auf. • Schalten Sie das Steuergerät ab. • Füllen Sie das Steuergerät mit Eis und Wasser, wie auf dem Etikett im Reservoir angegeben. • Schalten Sie das Gerät wieder ein und drücken Sie die Start/Pause-Taste. • Wiederholen Sie diesen Vorgang bis zu drei Mal. • Wenn das Problem fortbesteht, wenden Sie sich an den Kundendienst.
	Das Steuergerät lässt sich nicht einschalten:	<ul style="list-style-type: none"> • Drücken Sie die Ein/Aus-Taste. Wenn keine orangefarbene oder grüne LED aufleuchtet, vergewissern Sie sich, dass das Netzteil an eine funktionierende Steckdose angeschlossen ist und alle Verbindungen fest sind. (Testen Sie die Steckdose mit einem anderen elektrischen Gerät.) • Drücken Sie erneut die Ein/Aus-Taste. Wenn sich das Steuergerät immer noch nicht einschalten lässt, wenden Sie sich an den Kundendienst.
	Das Steuergerät erreicht die Zieltemperatur nicht, oder die Temperatur schwankt:	<p>Das Fülllinien-Etikett im Reservoir zeigt ein Eis-zu-Wasser-Verhältnis an, bei dem das Steuergerät die mit dem Temperaturregler eingestellte Temperatur erreichen kann. Wenn Sie das Steuergerät gemäß des Fülllinien-Etiketts gefüllt haben und die gewünschte Zieltemperatur trotzdem nicht erreicht wird, führen Sie die folgenden Schritte aus:</p> <ul style="list-style-type: none"> • Wenn immer noch keine WÄRMERE Temperatur erreicht werden kann, vergewissern Sie sich, dass der Temperaturregler auf die höchste Wärme eingestellt ist, verwenden Sie weniger Eis, und reduzieren Sie eventuell die Wassermenge. • Wenn immer noch keine KÄLTERE Temperatur erreicht werden kann, vergewissern Sie sich, dass Sie einen Wärmetauscher der ATX-Serie verwenden. Vergewissern Sie sich, dass der Temperaturregler auf die höchste Kälte eingestellt ist und dass das Reservoir mit Eis gefüllt ist; füllen Sie häufig Eis nach und rühren Sie das Reservoir ggf. um, um große Eisklumpen zu zerbrechen. Stellen Sie sicher, dass der Wickel und der Verbindungsschlauch nicht geknickt sind. Bringen Sie den Wickel wieder an; beachten Sie alle Anweisungen zum richtigen Anlegen. Wenn die gewünschte kälteste Temperatur immer noch nicht erreicht werden kann, füllen Sie mehr Wasser ein, als auf dem Fülllinien-Etikett angezeigt; das kann es dem Steuergerät ermöglichen, kältere Temperaturen zu erreichen. Um diese Wirkung zu erzielen, kann Wasser bis zur oberen Eis-Fülllinie eingefüllt werden. <p>VORSICHT: Bei einem überfüllten Reservoir, wie im letzten Schritt beschrieben, funktioniert die Temperaturregelung des Systems nicht mehr; die Behandlung erfolgt dann mit „höchster Kälte“. Um die Gefahr einer Verletzung zu reduzieren, beachten Sie bitte die Warnhinweise auf Seite 16.</p>

GARANTIE

HERSTELLERGARANTIE

CoolSystems gewährleistet, dass das GRPro 2.1-Steuergerät bei sachgemäßer Anwendung für die Dauer von zwei (2) Jahr ab Erwerb des GRPro 2.1-Steuergeräts frei von Material- und Verarbeitungsfehlern ist. Falls das unter diese beschränkte Garantie fallende GRPro 2.1-Steuergerät während der Garantiezeit aus einem unter dieser beschränkten Garantie abgedeckten Grund versagt, wird CoolSystems nach eigenem Ermessen:

- das GRPro 2.1-Steuergerät REPARIEREN ODER
- durch ein anderes GRPro 2.1-Steuergerät ERSETZEN.

DIESE BESCHRÄNKTE GARANTIE SOWIE JEGLICHE STILLSCHWEIGENDE GARANTIE, DIE JE NACH RECHTSGEBIET BESTEHEN KANN, GELTEN NUR FÜR DEN URSPRÜNGLICHEN KÄUFER DES GRPRO 2.1-STEUERGERÄTS UND SIND NICHT ÜBERTRAGBAR.

Ausmaß der beschränkten Garantie

Diese beschränkte Garantie gilt nicht für Schäden aufgrund äußerer Einwirkung, darunter (ohne Einschränkung) Unfall, Verwendung nicht im Sinne der Gebrauchsanweisung, Missbrauch, Fahrlässigkeit, Änderungen oder Reparaturen.

Garantieleistungen anfordern

Um Garantieleistungen in den USA anzufordern, wenden Sie sich bitte an den Game Ready-Kundendienst unter 1.888.426.3732 (+1.510.868.2100); in anderen Ländern wenden Sie sich bitte an Ihren lokalen Händler. Wenn Sie sich nicht sicher sind, wer der lokale Händler ist, wenden Sie sich bitte an den Game Ready-Kundendienst unter +1.510.868.2100; wir werden Sie an einen verweisen. Um Garantieleistungen in Anspruch nehmen zu können, müssen Sie die Garantie-Registrierungskarte innerhalb von dreißig (30) Tagen nach Erwerb an CoolSystems einsenden. Falls CoolSystems entscheidet, dass Sie Anspruch auf Garantieleistungen haben, wird Ihnen eine Rücksende-Genehmigungsnummer (Returned Material Authorization, RMA) erteilt. Wenn Sie das GRPro 2.1-Steuergerät an CoolSystem zurücksenden, schreiben Sie diese RMA außen auf die Verpackung. CoolSystems kann keine Rücksendungen von GRPro 2.1-Steuergeräten annehmen, wenn keine RMA-Nummer auf der Verpackung steht. Bei einer Rücksendung des GRPro 2.1-Steuergeräts an CoolSystems tragen Sie das Schadens- und Verlustrisiko beim Transport. Sie müssen die Originalverpackung oder eine gleichwertige Verpackung benutzen. Eventuell müssen Sie CoolSystems schriftlich bestätigen, dass Sie der ursprüngliche Käufer des GRPro 2.1-Steuergeräts sind. CoolSystems kann nach eigenem Ermessen das GRPro 2.1-Steuergerät reparieren oder durch ein neues oder wieder aufgearbeitetes Produkt ersetzen. Das zurückgesandte Produkt geht beim Empfang in den Besitz von CoolSystems über. Für das als Ersatz gelieferte GRPro 2.1-Steuergerät gilt diese schriftliche Garantie, und es unterliegt während der verbleibenden ursprünglichen Garantiefrist den gleichen Einschränkungen und Ausschlussbestimmungen. DIESE GARANTIE IST NICHT ÜBERTRAGBAR.

EINSCHRÄNKUNGEN UND AUSSCHLUSSBESTIMMUNGEN DER GARANTIE

DIESE GARANTIE ERSETZEN SÄMTLICHE ANDEREN AUSDRÜCKLICHEN ODER STILLSCHWEIGENDEN GARANTIEN, DARUNTER OHNE EINSCHRÄNKUNG DIE STILLSCHWEIGENDEN GARANTIEN DER HANDELSZEIGNUNG UND EIGNUNG FÜR EINEN BESTIMMTEN ZWECK. COOLSYSTEMS GIBT AUSSER DEN HIER ANGEGEBENEN KEINERLEI AUSDRÜCKLICHEN GARANTIEN. COOLSYSTEMS WEIST SÄMTLICHE ANDEREN AUSDRÜCKLICHEN ODER STILLSCHWEIGENDEN GARANTIEN ZURÜCK, DARUNTER OHNE EINSCHRÄNKUNG DIE STILLSCHWEIGENDEN GARANTIEN DER HANDELSZEIGNUNG UND EIGNUNG FÜR EINEN BESTIMMTEN ZWECK. IN BESTIMMTEN RECHTSGEBIETEN IST EIN AUSSCHLUSS VON STILLSCHWEIGENDEN GARANTIEN NICHT ZULÄSSIG. DIESE AUSSCHLUSSBESTIMMUNG TRIFFT DAHER EVENTUELL NICHT AUF SIE ZU. DIE DAUER ALLER AUSDRÜCKLICHEN UND STILLSCHWEIGENDEN GARANTIEN IST AUF DIE DER BESCHRÄNKTEN GARANTIE BESCHRÄNKT. NACH ABLAUF DIESER

FRIST GELTEN KEINE GARANTIE MEHR. IN BESTIMMTEN RECHTSGEBIETEN IST EINE BEFRISTUNG VON STILLSCHWEIGENDEN GARANTIE NICHT ZULÄSSIG. DIESE AUSSCHLUSSBESTIMMUNG TRIFFT DAHER EVENTUELL NICHT AUF SIE ZU.

HAFTUNGSBESCHRÄNKUNGEN

DIE HAFTUNG VON COOLSYSTEMS GEMÄSS DIESER ODER JEDLICHER ANDERER AUSDRÜCKLICHER ODER STILLSCHWEIGENDER GARANTIE BESCHRÄNKT SICH AUF REPARATUR ODER ERSATZ WIE OBEN BESCHRIEBEN. DIESE ERSATZLEISTUNGEN STELLEN DIE EINZIGEN UND AUSSCHLIESSLICHEN ERSATZLEISTUNGEN FÜR JEDLICHEN GARANTIEBRUCH DAR. COOLSYSTEMS ÜBERNIMMT KEINE HAFTUNG FÜR UNMITTELBARE, SONDER-, BEGLEIT- ODER FOLGESCHÄDEN, DIE SICH AUS EINEM GARANTIEBRUCH ODER JEDLICHER ANDERER RECHTSAUFFASSUNG ERGEBEN, DARUNTER OHNE EINSCHRÄNKUNG ENTGANGENE GEWINNE, NUTZUNGSAusFALL, REPUTATION SOWIE SCHÄDEN AN BZW. ERSATZ VON GERÄTEN UND SACHEN. IN BESTIMMTEN RECHTSGEBIETEN IST EIN AUSSCHLUSS ODER EINE EINSCHRÄNKUNG VON BEGLEIT- ODER FOLGESCHÄDEN NICHT ZULÄSSIG. DIE OBIGEN EINSCHRÄNKUNGEN UND AUSSCHLUSSBESTIMMUNGEN TREFFEN DAHER EVENTUELL NICHT AUF SIE ZU. DIESE BESCHRÄNKTE GARANTIE GIBT IHNEN BESTIMMTE RECHTE UND SIE HABEN EVENTUELL JE NACH RECHTSGEBIET WEITERE RECHTE.

GARANTIEREGISTRIERUNG

Das GRPro 2.1-Steuergerät wird mit einer ab dem Kaufdatum 2 Jahre lang gültigen Garantie ausgeliefert. Für Wärmetauscher, Verbindungsschlauch, Netzteil und Netzkabel gilt eine Garantie von 1 Jahr. Die Wickelmanschette und Manschettenzubehör können bei einem Herstellungsdefekt innerhalb von 7 Tagen ab dem Kaufdatum zurückgegeben werden.

REGISTRIERUNG

Bitte füllen Sie die Garantierregistrierung sowohl für das GRPro 2.1 Steuergerät als auch für den Wickel innerhalb von 30 Tagen unter www.gameready.com im Internet aus. Zum Ausfüllen der Garantierregistrierung benötigen Sie die folgenden Angaben:

Modellnummer (REF) und Seriennummer (SN) des Steuergeräts. Diese Nummern finden Sie auf dem Etikett an der Unterseite des Steuergeräts. Besuchen Sie uns einfach unter www.gameready.com, klicken Sie auf den Link „Product Registration“, füllen Sie das Formular aus und reichen Sie die Angaben ein.

ERWEITERTE GARANTIE

Für das GRPro 2.1-System sind erweiterte Garantiepläne erhältlich. Wenn Sie nähere Einzelheiten oder Informationen wünschen, wenden Sie sich in den USA bitte an den Game Ready-Kundendienst unter 1.888.426.3732 (+1.510.868.2100); in anderen Ländern wenden Sie sich bitte an Ihren lokalen Händler.

Eine Liste aktueller Patente, die die Game Ready Technologie abdecken, finden Sie auf www.gameready.com/patents.



SUPERSEDED

SUPERSEDED

G A M E  R E A D Y®

 *CoolSystems®*, Inc.

1800 Sutter Street, Suite 500
Concord, CA 94520 USA

1.888.GameReady (1.888.426.3732)
+1.510.868.2100

www.gameready.com