

G A M E  R E A D Y®

**GRPro® 2.1 KONTROLENHED**  
**Brugermanual**

---

MODELNUMRE

550550-03, 550550-03-RN, 550550-53

This User's Manual can be found online in various languages at  
[www.gameready.com](http://www.gameready.com)

يمكن الحصول على هذا الدليل بالعديد من اللغات على الموقع الإلكتروني: [www.gameready.com](http://www.gameready.com)

Dieses Bedienerhandbuch steht auch im Internet unter [www.gameready.com](http://www.gameready.com)  
in verschiedenen Sprachen zur Verfügung

Este Manual del usuario está disponible en [www.gameready.com](http://www.gameready.com) en distintos idiomas

本用户手册可以在 [www.gameready.com](http://www.gameready.com) 找到, 在线提供各种语言版本

Denne brugermanual kan findes online på forskellige sprog på  
[www.gameready.com](http://www.gameready.com)

Deze gebruikshandleiding is online beschikbaar in verschillende talen, op  
[www.gameready.com](http://www.gameready.com)

Tämä käyttöopas on saatavana verkossa useilla eri kielillä osoitteessa  
[www.gameready.com](http://www.gameready.com)

Ce manuel d'utilisation est disponible en plusieurs langues sur le site  
[www.gameready.com](http://www.gameready.com)

Μπορείτε να βρείτε αυτό το εγχειρίδιο χρήσης, σε ηλεκτρονική μορφή, σε διάφορες γλώσσες,  
στην ιστοσελίδα [www.gameready.com](http://www.gameready.com)

מדריך זה למשתמש זמין באינטרנט במגוון שפות בכתובת [www.gameready.com](http://www.gameready.com)

Il presente Manuale d'uso si può trovare online in diverse lingue nel sito  
[www.gameready.com](http://www.gameready.com)

本ユーザー・マニュアルは、[www.gameready.com](http://www.gameready.com)へ行けば様々な言語で  
オンライン閲覧できます

본 사용 설명서는 [www.gameready.com](http://www.gameready.com)에서 온라인으로 다양한 언어로 제공됩니다

Niniejsza instrukcja obsługi jest dostępna online w różnych językach, na stronie  
[www.gameready.com](http://www.gameready.com)

Este Manual do Usuário pode ser encontrado on-line em vários idiomas em  
[www.gameready.com](http://www.gameready.com)

Эту инструкцию по эксплуатации на разных языках можно найти в сети Интернет  
по адресу [www.gameready.com](http://www.gameready.com)

Den här användarhandboken finns online på flera språk på  
[www.gameready.com](http://www.gameready.com)

Bu Kullanıcı El Kitabı çevrim içi olarak çeşitli dillerde [www.gameready.com](http://www.gameready.com)  
adresinde bulunabilir

## INDHOLDSFORTEGNELSER

Introduktion til Game Ready .....	2
Detaljeret brugsanvisning .....	4
Driftstilstande .....	5
Knapper .....	5
Justering af temperatur .....	6
Display .....	6
Betjening af systemet .....	8
Opbevaring .....	12
Rengøring .....	12
Vedligeholdelse .....	14
Tilbehør .....	15
Indikationer .....	15
Kontraindikationer .....	15
Generelle advarsler og forholdsregler .....	16
Specifikationer .....	17
UL-klassificering .....	18
Elektromagnetisk kompatibilitet .....	19
Fejlfinding .....	24
Garanti .....	27
Registrering af garanti .....	28

## INTRODUKTION TIL GAME READY

Hjemhørende i Concord, California, og grundlagt i 1997, Game Ready® (CoolSystems, Inc.) er en førende virksomhed inden for sportsmedicin og ortopædisk medicinsk udstyr, der hjælper atleter og patienter med at komme sig efter tilskadekomst eller ortopædisk operation.

Game Ready-systemet med ACCEL®-teknologi (Technology) gør læger i stand til at fremskynde kroppens naturlige reparationsmekanismer, hvilket sætter en ny standard for bedring efter skader og operation.

Det revolutionerende system består af en kontrolenhed med proprietær ACCEL-teknologi (Active Compression and Cold Exchange Loop, aktiv kompression og løkke med kold udveksling) og et komplet sortiment af dobbeltvirkende bind, der er designet til hver kropsdel og på en særlig måde integrerer aktiv kompression og kolde behandlinger for at fremskynde naturlig heling.

Umiddelbart efter at have været udsat for en skade i bevægeapparatet, igangsætter kroppen en række fysiologiske reaktioner for at forsvare det omgivende væv og begynder at udbedre skaden. Omend inflammation er en naturlig og nødvendig mekanisme i denne proces, kan det at kontrollere den på effektiv måde faktisk medføre, at kroppen indtræder i de senere helingsstadier hurtigere. RICE- (Rest-Ice-Compression-Elevation) principperne er blevet brugt til at styre symptomer på en passiv måde, så smerter og hævelse mildnes. Game Ready med ACCEL Technology går ud over statiske kolde og komprimerende applikationer og hjælper proaktivt lymfefunktionen, fremmer cellulær ilttilførsel og stimulerer vævsreparation.

### REGISTRER DIT PRODUKT

Fuldfør registreringen af din garanti inden for 30 dage for både GRPro® 2.1 kontrolenheden og bindene online på [www.gameready.com](http://www.gameready.com). Et registreringskort for bindene er emballeret med hvert bind. Yderligere garantiinformation findes i afsnittet Garanti i denne manual.

### BEHANDL IKKE BLOT SYMPTOMER. HJÆLP MED AT FREMSKYNDE HELING

Vi vil gerne høre fra dig. Hvis du har spørgsmål, vil lære mere eller vil fortælle os om dine erfaringer med Game Ready-systemet, kan du ringe til os på 1.888.426.3732 eller e-maile os på [info@gameready.com](mailto:info@gameready.com).

1.888.GameReady (1.888.426.3732)

[www.gameready.com](http://www.gameready.com)

**FORSIGTIG:** Ifølge amerikansk lovgivning må denne enhed kun sælges af eller på foranledning af en læge.

**ADVARSEL:** Følg din sundhedsudbyders anbefalinger vedrørende anvendeshyppigheden og -varigheden. Forkert placering eller længerevarende brug af GRPro 2.1 kan give anledning til vævsskade. Ophør straks brugen, hvis du oplever en brændende fornemmelse, kløe eller øget smerte og hævelse. Hold øje med huden, mens der gives hyppig kuldeterapi, og stop brugen, hvis der opstår ændringer såsom vabler, øget rødme, misfarvning eller striber.



**VIGTIGT:**

**LÆS ALLE INDIKATIONER, KONTRAINDIKATIONER OG ADVARSLER FØR DU TAGER DETTE PRODUKT I BRUG!**

## BESKRIVELSE AF GRPRO® 2.1-SYSTEMET



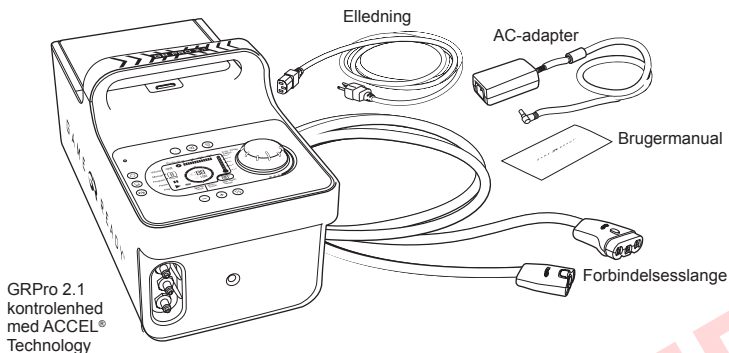



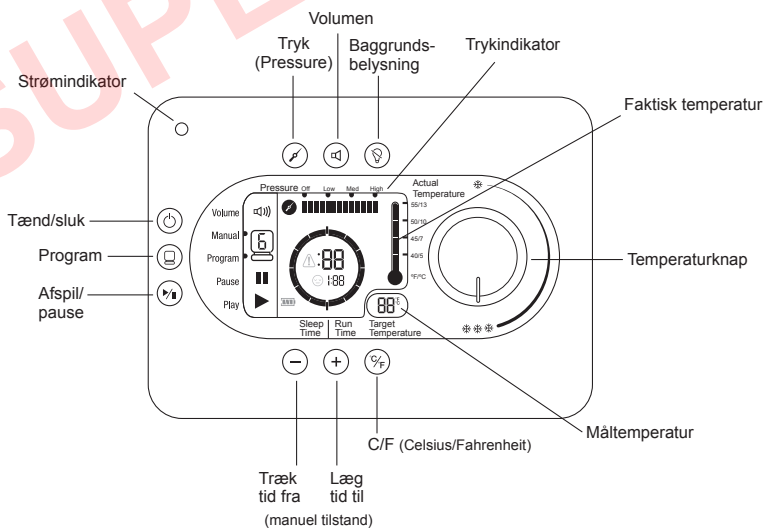
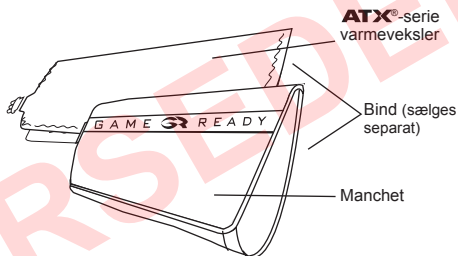

Følgende elementer er inkluderet i dit GRPro 2.1-system:



Et bind (bestående af en indre varmeveksler i ATX-serien og et ydre manchet) skal være tilsluttet systemet for at kunne påbegynde behandlingen. Hvert bind sælges separat og er ikke inkluderet i systemet.



**Bemærk:** Hjælp til opsætning, brug eller vedligeholdelse af systemet eller til at rapportere uventede betjeningsfunktioner eller hændelser opnås ved at kontakte kundeservice på 1.888.426.3732 (+1.510.868.2100). Uden for USA kontaktes den lokale distributør.

	Game Ready-systemet med hensyn til elektrisk chok, brand og mekaniske farer skal anvendes i overensstemmelse med EN 60601-1:2006 + A1:2013, IEC 60601-1:2012, IEC 60601-1-6:2010 (3rd Ed.) + A1:2013, IEC 60601-1-11:2010 og ANSI/AAMI ES60601-1:2005(R)2012.
	Drevet af jævnstrøm
	Anvendte dele af type BF
	Advarsel: Brugsanvisningen skal læses og forstås fuldt ud før enheden tages i brug. Hvis betjeningsinstruktionerne ikke følges, kan det give anledning til alvorlig skade.
	OBS: Se brugsanvisningen
	Producent
	Symbol for "fremstillet i" et bestemt land (XXXX)
	Symbol for "samlet i" et bestemt land (XXXX)

## DETALJERET BRUGSANVISNING

Brugere skal læse hele denne brugermanual, før de tager denne enhed i brug.

Denne enhed må ikke anvendes uden din læges specifikke anbefalinger vedrørende hyppigheden og varigheden af din behandling.

Den mest almindelige anbefaling er at bruge kuldeterapi mindst 4 gange om dagen i ca. 30 minutter hver gang med mindst 30 minutters pause mellem behandlingerne.

Omend temperaturen kan justeres, rapporteres det, at den største gevinst af kuldeterapi opnås i temperaturområdet 4,5-15,5 °C (40-60 °F).

Generelt rapporterede anbefalinger til kompression er en trykindstilling på mellem "None" (ingen) og "Low" (lav) i de første 24-48 timer efter en operation eller skade, som stiger til "Medium" (middel) eller "High" (høj), hvis det er behageligt efter de første 48 timer.

Vi anbefaler, at du aldrig bruger "High" (høj), hvis du er sengeliggende.

## DRIFTSTILSTANDE

**Manuel tilstand (Manual Mode):** Systemet starter automatisk i denne tilstand og lader brugeren justere behandlingstiden og trykindstillingerne.

**Programtilstand (Program Mode):** Denne tilstand gør brugeren i stand til at vælge en af seks behandlingsprogrammer, der giver terapi i en bestemt tid og derefter dvale (ingen behandling) i en bestemt tid, løbende ved en bestemt trykindstilling.

**Dræntilstand (Drain Mode):** Brugeren kan tilslutte en slange med en særlig slangeadapter (købes separat) til enheden, gå i dræntilstand og lade enheden tømme isboksen for vand gennem slangen. Du kan få adgang til dræntilstand ved at trykke på programtasten og skifte mellem alle seks programmer. Vand tømmes ud af systemet, mens enheden er i dræntilstand, ved at trykke på programtasten, indtil du når dræntilstand, tilslutte slangeadapteren til forbindelsesslangen, placere slangeadapteren over en vask og trykke på knappen Afspil (Play). Dræntilstanden kører kontrolenhedens væskepumpe i op til seks minutter (tilstrækkelig længe til at tømme iskassen helt). Dræntilstanden angives med følgende ikoner:



## KNAPPER















	<b>Tænd/sluk:</b> Brug denne knap til at tænde og slukke for kontrolenheden.
	<b>Program:</b> Brug denne knap til at vælge en af de tilgængelige programmer eller vende tilbage til manuel tilstand. Se side 11 i denne manual for yderligere oplysninger om programmer.
	<b>Afspil/pause (Play/Pause):</b> Brug denne knap til at starte eller midlertidigt afbryde behandlingen.
	<b>Læg tid til:</b> Brug denne knap til at tilføje tid i manuel tilstand (virker ikke i programtilstand). Du kan tilføje op til 90 minutter. Behandlingen skal midlertidigt afbrydes, hvis der skal tilføjes eller fratrækkes tid.
	<b>Træk tid fra:</b> Brug denne knap til at fratække tid i manuel tilstand (virker ikke i programtilstand). Du kan fratække op til 90 minutter. Behandlingen skal midlertidigt afbrydes, hvis der skal tilføjes eller fratrækkes tid.
	<b>Trykvalg:</b> Brug denne knap til at vælge en af fire trykindstillinger: Intet tryk, lavt tryk (5-15 mm Hg), middel tryk (5-50 mm Hg) og højt tryk (5-75 mm Hg). Trykvalg er ikke tilgængeligt i programtilstand. Behandlingen skal midlertidigt afbrydes, hvis du vil ændre trykindstillinger.
	<b>Volumen:</b> Brug denne knap til at vælge, om der skal være lyd eller ingen lyd. Tryk for at slå lyden fra. Alarmer vil stadig lyde, selv om der er slukket for lydvolumenten.
	<b>C/F-knap:</b> Brug denne knap til at vælge Celsius eller Fahrenheit på temperaturvisningen.
	<b>Baggrundsbelysning:</b> Brug denne knap til at tænde eller slukke for baggrundsbelysningen.

## JUSTERING AF TEMPERATUR



For at justere den temperatur, der anvendes under behandlingen, skal du blot dreje temperaturknappen til 3 snefnug for den maksimale mængde kulde, eller mod 1 snefnug for den mindste mængde kulde. Bemærk, at når du justerer knappen, ændres måltemperaturen (Target Temperature) på displayet. Systemet justerer sig automatisk, så det får den temperatur, du har valgt.

**TIP:** Den maksimale mængde kulde bestemmes ud fra den mængde is, der befinder sig i beholderen, og den indstilling, som temperaturjusteringsknappen har. Du kan være nødt til at omrøre eller fylde isen på for at opnå de koldeste temperaturer. Isen smelter hurtigere i de akutte skadefaser, da Game Ready-systemet fjerner større mængder varme fra behandlingsstedet.

## DISPLAY

<b>Statuslinje:</b> Vol 	Vol 	Fra (lyd fra)  Til
Manual  Program 	Manual  Program 	Angiver den valgte tilstand.
Pause 	Pause 	Angiver, at enheden er midlertidigt afbrudt.
Play 	Play 	Angiver, at enheden kører.
<b>Andre ikoner:</b>	Fejl  Dvale  Batteri 	Angiver en fejl. Se fejlfinding på side 24-26 vedrørende fejlkoder.  Angiver tiden i dvaletilstand.  Angiver resterende batterikapacitet.
<b>Temperatur:</b>	  	<b>Faktisk temperatur:</b> Omtrentlig temperatur af det vand, som forlader kontrolenheden.  <b>Måltemperatur:</b> Angiver måltemperaturens indstilling. Kontrolenheden vil automatisk sørge for, at den faktiske temperatur og måltemperaturen svarer til hinanden så nøje som muligt.

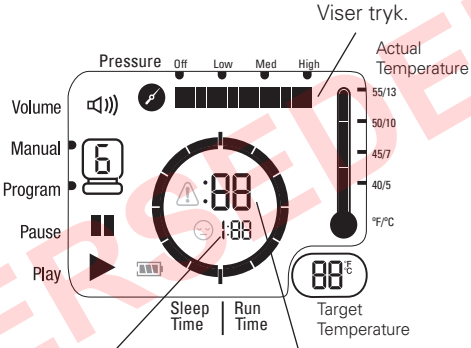

<p><b>Når systemet kører i programtilstand:</b></p> <p><b>Når systemet kører i manuel tilstand:</b></p>	<p>Nedtællingslinjer for dvaletid. Viser den resterende mængde kørselstid.</p> <p>Nedtællingslinjer for kørselstid. Viser den resterende mængde dvaletid.</p> <p>Viser den resterende mængde kørselstid.</p>
<p><b>Når du vælger et program:</b></p> 	 <p>Viser tryk.</p> <p>Actual Temperature</p> <p>55/13</p> <p>50/10</p> <p>45/7</p> <p>40/5</p> <p>°F/°C</p> <p>Target Temperature</p> <p>88°C</p> <p>Viser den mængde tid, enheden er i dvaletilstand.</p> <p>Viser den mængde tid, enheden kører.</p> <p>Pressure Off Low Med High</p> <p>Volume</p> <p>Manual</p> <p>Program</p> <p>Pause</p> <p>Play</p> <p>Sleep Time   Run Time</p>
<p><b>Tryk:</b></p> 	<p>Off Low Med High</p> <p>Off Low Med High</p> <p>Off Low Med High</p> <p>Off Low Med High</p>

## BETJENING AF SYSTEMET

### Til at betjene dit GRPro 2.1-system har du brug for:

- Kontrolenhed fyldt med is og vand som angivet med mærkaterne på påfyldningslinjerne i beholderen. Optimal ydeevne opnås ved først at tilsætte 1,5 liter vand og derefter fylde beholderen helt til toppen med is.
- Strømforsyning leveret af Game Ready.
- Forbindelsesslange.
- Bind (inkluderer en varmeveksler og en manchet).

### Notater:

- Bindet består af en indre varmeveksler og en ydre manchet. Kombinationen af manchet og varmeveksler betegnes i hele denne manual som "bind." For at sikre en tilstrækkelig ydelse skal du sørge for at bruge varmevekslere i ATX-serien.
- Kontrolenheden skal placeres på en stabil overflade (såsom gulvet eller bordet) under brugen.
- Bemærk, at hvis systemet anvendes i et miljø med en høj omgivende temperatur, kan det påvirke dets evne til at levere tilstrækkelig køling eller begrænse isens levetid.
- Hvis du vil bruge systemet med en valgfrit Game Ready-batteripakke (sælges separat), bedes du se den brugsanvisning, der følger med den pågældende batteripakke.

### Advarsel:

- Din GRPro 2.1-kontrolenhed skal være tilsluttet en elektrisk stikkontakt med jord inden ibrugtagningen, når FSP-strømforsyningen anvendes. Når Mega MDM-030-A120-5396 strømforsyningen anvendes, behøver der ikke være nogen elektrisk stikkontakt med jord.
- Anbring kontrolenheden, så der er mindst mulig risiko for at falde over kontrolenheden, forbindelsesslangen eller elledningen.

### Forholdsregler:

- Hvis anvisningerne i denne manual og fra din medicinske udbyder ikke følges korrekt, kan det påvirke eller forhindre leveringen af den rigtige behandling.
- For at undgå risikoen for elektrisk stød, skal kontrolenheden frakobles stikkontakten, inden kontrolenheden fyldes med is og vand.

- 1 Tryk på dørens udløserknop for at åbne lågen til isboksen.

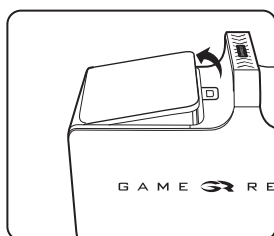
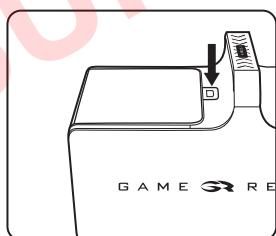

- 2 Føj vand til fyldelinjen på mærkaten i beholderen. MÅ IKKE OVERFYLDES. Føj is til toppen af beholderen.

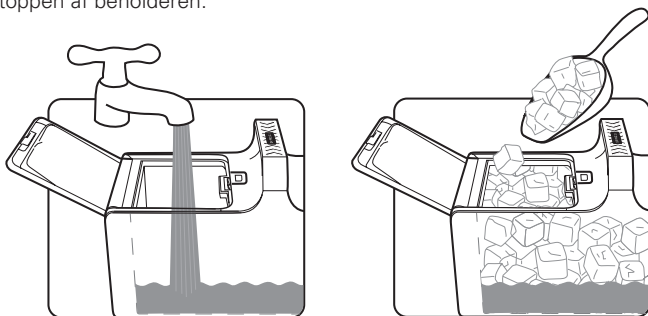

- 3 Luk lågen til isboksen. Sørg for, at du hører den afgive et klik.

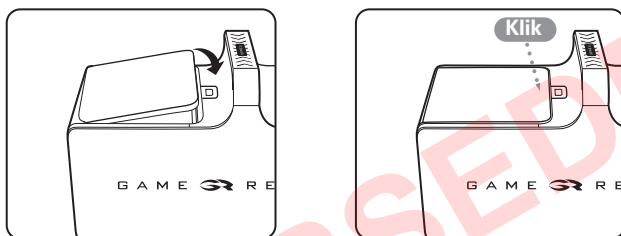

- 4 Anbring kontrolenheden det sted, hvor du planlægger af bruge den. Kontrolenheden må kun bruges i opretstående stilling som vist. Kontrolenheden vil lække, hvis den lægges på siden.

- 5 Tilslut AC-adapteren til stikforbindelsen på kontrolhedens endepanel, og sæt AC-adapteren i en stikkontakt. Strømindikatoren lys (orange farve) på kontrolenheden skal lyse op. Tryk på tænd/sluk-knappen. Skærmen skal lyse op, og kontrolenheden skal bippe to gange. Strømindikatorlyset skal gå fra orange til grøn. Hvis du ikke ser disse indikatorer, skal du se i afsnittet "Kontrolenheden vil ikke tænde" på side 26 i fejlfindingsvejledningen i denne manual.

**Bemærk:** Der skal tændes for kontrolenheden, inden den tilsluttes et bind.

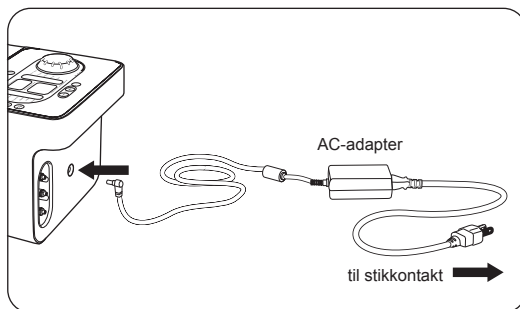

- 6 Tilslut den større ende af forbindelsesslangen (med den røde knap) til kontrolenheden. Sørg for, at du hører den afgive et klik. Forbindelsen afbrydes ved blot at trykke på den røde knap og trække stikket ud af kontrolenheden.

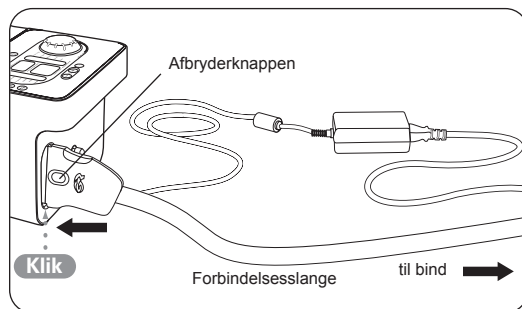

- 7 Påsæt det valgte bind (se den brugervejledning, som ledsager det enkelte bind for anvendelsesinstruktioner). For at sikre, at systemet leverer den nødvendige ydelse, er det vigtigt at bruge varmevekslere i ATX-serien i dit bind.

**Forsigtig:**

- Bindet er ikke sterilt. Læg det ikke direkte op mod sår, specielt åbne sår, udslæt, infektioner eller sting. Bindet kan lægges over tøj eller forbindinger.
- For at opnå den bedst mulige tilpasning skal du sørge for, at luften er tømt helt ud af bindet inden den enkelte anvendelse.

- 8 Tilslut den mindre ende af forbindelsesslangen (med blå eller grå knap) til bindet. Sørg for, at du hører den afgive et klik. Forbindelsen afbrydes ved blot at trykke på den blå eller grå knap og trække stikket ud af bindet.

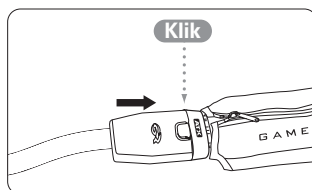
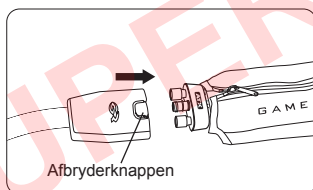



Hvis du har nogen problemer med opsætningen af dit GRPro 2.1-system, skal du ringe til Game Ready kundeservice på 1.888.426.3732 (+1.510.868.2100), hvis du befinder dig i USA. Uden for USA kontaktes den lokale distributør.

**Advarsler:**



- Følg din sundhedsudbyders anbefalede behandling, når du bruger denne enhed.
- Forkert placering eller længerevarende brug af GRPro 2.1 kan give anledning til vævsskade.
- LÆS ALLE INDIKATIONER, KONTRAINDIKATIONER OG ADVARSLER FØR DU TAGER DETTE PRODUKT I BRUG!

- 9** Manual ▶  Vælg driftstilstand. Du kan enten vælge manuel tilstand eller programtilstand. Med manuelt tilstand kan du tilpasse tids- og trykindstillingerne. Med programtilstanden kan du vælge en ud af seks automatiske programmer, der leverer behandling i et bestemt tidsrum og derpå "sleep" (dvale) (giver ingen behandling) løbende i et bestemt tidsrum ved en bestemt trykindstilling (se listen over tilgængelige programmer nedenfor). Enheden starter automatisk i manuel tilstand.

#### Manuel tilstand:

	Vælg tidspunktet i trin på fem minutter ved at trykke på +/- knapperne.
	Vælg trykket ved at trykke på trykknappen. Du kan vælge mellem 4 trykindstillinger: Intet tryk, Low Pressure (lavt tryk) (5-15 mm Hg), Medium Pressure (middel tryk) (5-50 mm Hg) og High Pressure (højt tryk) (5-75 mm Hg).

#### Programtilstand:

	Tryk på knappen Program for at gå i programtilstand. I programtilstanden vil enheden køre kontinuerligt alt efter det valgte program. Du skal fylde is og vand på som tidligere angivet i trin 2.
	Du kan vælge mellem følgende programmer: (Tryk på knappen Program for at rulle gennem de tilgængelige programmer.) <b>Program 1:</b> 30 minutter tændt, 30 minutter dvale. Intet tryk. <b>Program 2:</b> 30 minutter tændt, 30 minutter dvale. Lavt tryk. <b>Program 3:</b> 30 minutter tændt, 30 minutter dvale. Middel tryk. <b>Program 4:</b> 30 minutter tændt, 60 minutter dvale. Intet tryk. <b>Program 5:</b> 30 minutter tændt, 60 minutter dvale. Lavt tryk. <b>Program 6:</b> 30 minutter tændt, 60 minutter dvale. Middel tryk. <b>Program d:</b> Dræntilstand. Se side 5 i denne manual for yderligere oplysninger.

- 10**  Tryk på knappen Afspil/pause (Play/Pause) for at starte din Game Ready-behandling med ACCEL Technology. Tryk på Afspil/pause (Play/Pause) når som helst for at stoppe din behandling.

- 11** Vælg din måltemperatur (vises i måltemperaturvinduet [Target Temperature]) ved at dreje knappen. Den koldeste terapi opnås ved at dreje knappen med uret til tre snefnug. Varmere terapi opnås ved at dreje knappen mod uret til ét snefnug.



- 12** Påfyld is og vand efter behov og som angivet i trin 2 for at opretholde din måltemperatur.

- 13** Efter brug,
- Træk AC-adapteren og forbindelsesslangen ud af kontrolenheden
  - Tryk på udløserknappen til lågen for at åbne den
  - Hæld forsigtigt isen og vandet ud
  - Tør eventuelt overskydende vand af

## OPBEVARING

Når du er færdig med at bruge systemet den pågældende dag:

- Træk AC-adapteren og forbindelsesslangen ud af kontrolenheden.
- Tryk på udløserknappen til lågen for at åbne den.
- Hæld forsigtigt isen og vandet ud.
- Tør eventuelt overskydende vand.
- Stil kontrolenheden til opbevaring med låget helt åbent, så indersiden kan tørre, og beholderens forsegling kan opretholdes. Kontrolenheden skal opbevares i bærerasken eller et andet sikkert sted. Husk, at din GRPro 2.1 kontrolenhed er værdifuldt udstyr, der skal behandles med stor forsigtighed, ligesom en bærbar computer.

Systemets opbevaringstemperatur: 1 ° - 50 °C

Relativ luftfugtighed: 10 % til 95 % ikke-kondenserende

**Forsigtig:** Må ikke opbevares i meget kolde eller varme temperaturer (under 1 ° eller over 50 °C). Lad ikke enheden sidde i en meget varm eller kold bil. Kontrolenheden må ikke efterlades i direkte sollys. Det ultraviolette lys kan beskadige eller misfarve kontrolenheden.

## RENGØRING

### SYSTEM

Hvis det ønskes, kan systemet (kontrolenhed, slanger og bind) skylles med en blanding af isopropylalkohol og vand, og kørt uden komprimering ("off"). Kør derefter kontrolenheden med rent vand alene på indstillingen uden kompression ("off").

### KONTROLHENED

Det ydre af kontrolenheden og de synlige indvendige overflader af beholderen kan rengøres med en blød klud og en af følgende rengøringsmidler:

- Mildt rengøringsmiddel
- 70 % isopropylalkohol
- Antifect® FF
- Mikrozid® vådservietter til følsom hud
- Kvarternær ammonium (såsom Virex® – findes normalt kun i forbindelse med klinisk brug)
- Cavicide®

#### Procedure:

- Følg producentens instruktioner og forholdsregler for det rengøringsmiddel, du valgte.
- Kom det valgte rengøringsmiddel på en blød klud og aftør alle kontrolenhedens overflader.
- Lad kontrolenheden tørre fuldstændigt, før den lægges til opbevaring i tasken.
- Kontrolenheden skal rengøres efter behov.

#### MÅ IKKE ANVENDES:

- Fenolbaserede desinficeringsmidler (såsom Amphyl® – findes normalt kun i forbindelse med klinisk brug).
- Alle opløsningsmiddelbaserede rengøringsmidler på kontrolenheden. Det vil beskadige plastmaterialet og annullere garantien.
- Slidmaterialer til at rengøre kontrolenheden. Det vil beskadige plastmaterialet og annullere garantien.

**Forsigtig:** Kontrolenheden er ikke vandtæt. Undlad at anvende en direkte strøm af væske af nogen art på kontrolenheden, at nedsænke kontrolenheden eller lade nogen form for væske til at samle sig på overfladen af kontrolenhedens frontpanel.

## FORBINDELSSESSLANGE

Forbindelsesslangens overflade kan rengøres med en blød klud og en af følgende:

- Mildt rengøringsmiddel
- Steri-Fab®
- Antifect® FF
- Mikrozyd® vådservietter til følsom hud
- 70 % isopropylalkohol
- Vi anbefaler ikke brug af kvaternær ammonium (såsom Virex®) eller Cavicide®

### MÅ IKKE ANVENDES:

- Fenolbaserede desinficeringsmidler (såsom Amphyll® – findes normalt kun i forbindelse med klinisk brug).
- Opløsningsmiddelbaserede rengøringsmidler. Det vil beskadige plastmaterialet og annullere garantien.
- Slidmaterialer. Det vil beskadige plastmaterialet og annullere garantien.
- Alle petroleumsbaserede smøremidler. Det vil beskadige o-ringene og annullere garantien. Hvis smøring er nødvendig, anbefales det at bruge silikonespray.

## BIND

Tag varmeveksleren forsigtigt ud af manchetten. Vask manchetten i hånden i koldt vand med et mildt rengøringsmiddel eller antibakteriel sæbe. Brug ikke blødgøringsmiddel. Hæng den til tørre.

Varmevekslerens ydre overflade kan om nødvendigt rengøres ved at tørre den af med kommercielle blegemiddelfri renseservietter eller vaskes i hånden med en meget lille mængde mildt rengøringsmiddel eller antibakteriel sæbe. MÅ IKKE MASKINVASKES.

Se den brugervejledning for bindet, som er vedlagt de enkelte bind, for yderligere oplysninger.

## BÆRETASKE

Bæretasken skal rengøres med en blød klud eller børste og et mildt rengøringsmiddel. Febreze® eller tilsvarende kan bruges på posen om nødvendigt. Hvis bæretasken har et biologisk materiale på overfladen, kan der bruges Steri-Fab® til at dekontaminere disse overflader.

Sørg for at afprøve alle produkter på et lille område af tasken for at sikre, at der ikke opstår skade.

**Bemærk:** Du behøver ikke at tage GRPro 2.1-systemet ud af bæretasken for at bruge den. Du skal bare unzippe taskens hovedafsnit og endepanel. Fyld beholderen med is og vand. Tilslut forbindelsesslangen og AC-adapteren til kontrolenhedens endepanel, og sæt AC-adapteren i en stikkontakt.

## VEDLIGEHOLDELSE

Beholderens filter skal efterses, rengøres og/eller udskiftes efter behov.

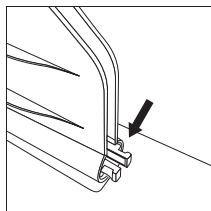

- 1** Find filteret i isbeholderen.

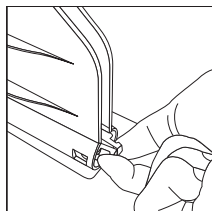

- 2** Brug to fingre til at gribe fat i og sammenpresse de to stikben, der rager ud.

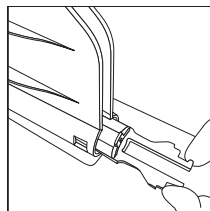

- 3** Skub filteret ud.

- 4** Skyl snavs af filteret og sørg for, at der ikke er nogen åbenlyse tegn på skade.

Hvis du har spørgsmål eller gerne vil bestille et nyt filter, bedes du ringe på Game Ready kundeservice på 1.888.426.3732 (+1.510.868.2100), hvis du befinder dig i USA. Hvis du er i et andet land, bedes du kontakte din lokale distributør.

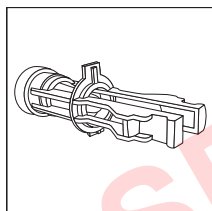

- 5** For at udskifte et filter eller installere et nyt filter skal du først sikre dig, at filteret vender rigtigt med plastiktappen opad. Hvis filteret vender forkert, vil den tap, der stikker ud, forhindre filteret i at glide tilbage på plads.

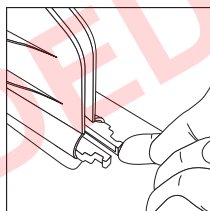

- 6** Du vil føle og høre filteret klikke på plads igen.

Ud over at vedligeholde beholderens filter skal brugeren ikke udføre nogen servicering eller ændring af produktet. Hvis dit GRPro 2.1-system skal serviceres, skal du ringe til Game Ready Customer Service på 1.888.426.3732 (+1.510.868.2100), hvis du befinder dig i USA. Hvis du er i et andet land, bedes du kontakte din lokale distributør.



## TILBEHØR

GRPro 2.1 kontrolenheden kan bruges med alt det følgende tilbehør:

- Alle Game Ready-bind, der bruger varmevekslere i ATX-serien (bind fremstillet af andre producenter kan IKKE bruges med dette system)
- Game Ready leverede FSP Group, Inc.'s strømforsyning model FSP 030-RCAM og elledning af hospitalskvalitet eller Mega MDM-030-A120-5396 strømforsyning
- Forbindelsesslange leveret af Game Ready
- Game Ready bæretaske
- Game Ready adapter til dræntilstand

## INDIKATIONER

**Forsigtig: Ifølge amerikansk lovgivning må denne anordning kun sælges af eller på foranledning af en læge.**

- **Følg din læges anbefalede behandling med hensyn til anvendelsesvarigheden og -hyppigheden af denne enhed.**

GRPro 2.1-systemet kombinerer kulde- og kompressionsterapi. Den er beregnet til behandling af post-kirurgiske og akutte skader for at reducere ødem, hævelse og smerte, som der er indiceret kulde- og kompressionsterapi for. Det er beregnet til at blive brugt af eller på foranledning af autoriseret sundhedspersonale på hospitaler, ambulatorier, atletikuddannelser eller til hjemmebrug.

## KONTRAINDIKATIONER

Vigtigt: Læs brugervejledningen for bind vedrørende bindspecifikke kontraindikationer og advarsler.

**Kompressionsterapi med Game Ready-systemet eller enhver anden kompressionsterapienhed må ikke anvendes hos patienter:**

- Der er i de akutte stadier af inflammatorisk flebitis i den berørte region.
- Der har nogen aktuelle kliniske tegn, der tyder på dyb venetrombose i den berørte region.
- Der har betydelig åreforkalkning eller anden vaskulær iskæmisk sygdom i den berørte region.
- Der har nogen signifikante risikofaktorer eller aktuelle kliniske tegn på blodprop (f.eks. lungeemboli, cerebral infarkt, atriefibrillation, endocarditis, myokardieinfarkt eller artheromatøs embolisk plaque).
- Der har en tilstand, hvor øget venøs eller lymfatiske returmateriale er uønsket i den berørte ekstremitet (f.eks. karcinom).
- Der har dekompenseret hypertoni i den berørte region.

**Kryoterapi med Game Ready-systemet eller enhver anden kryoterapienhed bør ikke anvendes til patienter:**

- Der har betydelig vaskulær svækkelse i den berørte region (f.eks. fra tidligere forfrysninger, diabetes, åreforkalkning eller iskæmi).
- Der har kendte hæmatologiske dyskrasier, som påvirker trombose (f.eks. paroxysmal kuldehæmoglobinuri, kryoglobulinæmi, seglcelle-anæmi, serum kuldeagglutiner).

## ADVARSLER

- Følg din læges anbefalede behandling med hensyn til anvendelsesvarigheden og -hyppigheden af denne enhed.
- Forkert placering eller længerevarende brug af Game Ready-systemet kan give anledning til vævsskade.
- Vær ekstra forsigtig i den umiddelbart efterfølgende postoperative periode, især når der har været anvendt bedøvelse eller en medicin, der kunne ændre normal smertefornemmelse. Undersøg huden i den behandlede region ofte og brug temperaturindstillinger i området midt-til-højt (varmere) eller lad der gå længere tid mellem behandlingerne, hvis det er nødvendigt.
- Det anbefales at have et lag tøj mellem bindet og huden for alle patienter.
- Under behandlingen skal patienterne holde øje med huden i den behandlede region, det omkringliggende område og yderpunkterne af den behandlede legemsdel (hvis relevant) for enhver form for brændende fornemmelse, kløe, øget hævelse eller smerte. Hvis nogen af disse tegn er til stede, eller der forekommer eventuelle ændringer i hudens udseende (såsom vabler, øget rødme, misfarvning eller andre mærkbare hudforandringer), rådes patienter til at stoppe brugen og søge læge.
- Game Ready-bind er ikke sterile. Læg dem ikke direkte op mod sår, specielt åbne sår, udslæt, infektioner eller sting. Bindet kan lægges over tøj eller forbindinger.
- Game Ready-bind fås i flere konfigurationer, men er ikke beregnet til alle former for fysiologisk brug. For eksempel er ankelbind ikke beregnet til tæerne og rygbind er ikke beregnet til maveregionen.

### **Kompressionsterapi med Game Ready-systemet bør kun foregå under tilsyn af en autoriseret læge hos patienter:**

- Der har et åbent sår i den berørte region (såret skal forbindes før Game Ready tages i brug).
- Der har en akut, ustabil (ubehandlet) fraktur i den berørte region.
- Der er børn under 18 år eller patienter, der har kognitive handicap eller kommunikationsbarrierer, hvad enten det er midlertidigt (på grund af medicin) eller permanent.
- Der har hjerteinsufficiens eller højresidig hjerteinsufficiens (med tilhørende ødem i ekstremiteterne eller lungerne).
- Der har en lokaliseret ustabil hudlidelse (f.eks. dermatitis, veneligation, koldbrand eller nylig hudtransplantation) i den berørte region.
- Hvem har erysipelas eller andre aktiv infektion i den berørte region.

### **Kryoterapi med Game Ready-systemet bør kun foregå under tilsyn af en autoriseret læge hos patienter:**

- Der har Raynauds sygdom eller overfølsomhed over for kulde (kold urticaria).
- Der har hypertension eller meget lavt blodtryk.
- Der har diabetes.
- Der har kompromitteret lokal cirkulation eller neurologisk svækkelse (herunder lammelse eller lokaliseret kompromis på grund af flere kirurgiske indgreb) i den berørte region.
- Der har en lokaliseret ustabil hudlidelse (f.eks. dermatitis, veneligation, koldbrand eller nylig hudtransplantation) i den berørte region.
- Der har reumatoid arthritis i den berørte region.
- Der er børn under 18 år eller patienter, der har kognitive handicap eller kommunikationsbarrierer, hvad enten det er midlertidigt (på grund af medicin) eller permanent.



**ADVARSEL:** Følgende advarsel er inkluderet for at overholde California Proposition 65: Dette produkt kan eksponere dig for kemikalier, herunder cadmium, krom, bly, polybrominerede bifenyl eller kviksølv, som ifølge staten Californien vides at forårsage kræft eller reproduktive skader. Se [www.prop65warnings.ca.gov](http://www.prop65warnings.ca.gov) for flere oplysninger.

## FORHOLDSREGLER

- For at undgå risiko for elektrisk stød må ingen af panelerne tages af kontrolenheden. Hvis kontrolenhedens ydre åbnes annulleres Game Ready-garantien. Hvis du har brug for service eller reparation, skal du ringe til Game Ready kundeservice på 1.888.426.3732 (+1.510.868.2100), hvis du befinder dig i USA. Hvis du er i et andet land, bedes du kontakte din lokale distributør.
- For at undgå risiko for elektrisk stød skal du altid slukke for systemet og afbryde strømkablets forbindelse fra stikkontakten, når systemet ikke er i brug, eller før du tilføjer eller udtager is og vand.
- Brug ikke nogen anden AC-adapter end den, som Game Ready leverer. Brug af andre adaptere kan give elektrisk stød og vil annullere Game Ready-garantien.
- For at undgå, at dit produkt beskadiges, må du ikke betjene systemet, hvis der ikke er vand i isboksen.
- For at undgå elektrisk stød eller fejlfunktion i eller beskadigelse af produktet må systemet aldrig betjenes med beskadigede strømkabler eller forbindelsesslanger eller andre mekaniske skader, eller hvis apparatet i øvrigt ikke er fuldt operationelt.
- For at undgå potentiel beskadigelse af produktet må der ikke hældes meget varmt vand i isboksen. Systemet er ikke designet til at køre med meget varmt vand og er heller ikke testet for det.
- Kom ikke andet end is og vand i isboksen.
- For at undgå at beskadige produktet må produktet ikke løftes i låget. Bær kun kontrolenheden i hånden.
- For at undgå potentiel beskadigelse af produktet må der ikke bruges bind fra andre producenter sammen med Game Ready-systemet.
- For at undgå at beskadige dit produkt må kontrolenheden ikke anvendes, uden at der er tilsluttet en forbindelsesslange.
- For at undgå tilskadekomst skal man passe på ikke at falde over systemets strømkabler og forbindelsesslangen.
- For tilsyn med, hvordan slangen og kablerne ligger, når systemet er i brug. Læg slanger og kabler væk, når de ikke er i brug, for at undgå kvælningsfare.
- Hold systemet, inklusive slanger og kabler, væk fra børn og kæledyr.
- Udvis forsigtighed ved håndtering af små dele for at undgå risiko for, at de sluges eller indåndes.
- GRPro 2.1 kontrolenheden er teknisk medicinsk udstyr. For at undgå at beskadige dit produkt skal du håndtere det med samme omhu som en bærbart computer. Undlad at tabe det, sparke til det eller på anden måde misbruge det unødigt. Sådant misbrug vil ugyldiggøre alle Game Ready-garantier. Placer ikke AC-adapteren eller batteriet i isboksen med henblik på opbevaring eller transport.



- Dette symbol på kontrolenheden eller emballagen betyder, at produktet ikke må bortskaffes sammen med dit husholdningsaffald. Hvis du vil vide, hvor du skal aflevere dit elektriske og elektroniske affald, bedes du kontakte dit lokale/kommunale renovationselskab eller Game Ready.
- Der er ingen særlige bortskaffelseskrav for bindene.

## SPECIFIKATIONER

Størrelse: 413 mm længde x 197 mm bredde x 235 mm højde (16,25" x 7,75" x 9,25"), ikke inklusive bæretaske

Vægt: 3,3 kg (7,3 pund) tom, ca. 8,2 kg (18 pund) fyldt med is og vand

Trykniveau: cyklusser fra 5 mm Hg op til 75 mm Hg

AC-effekt: 100-240 V~, 50-60 Hz, 1,6 A

DC-indgangseffekt: 12 V/2,5 A

- Den maksimale driftstemperatur for udstyret ligger på 1-40 °C (33,8-104 °F).
- Den maksimale højde, hvor udstyret kan anvendes, er 3.000 meter (9.843 fod).
- Den forventede driftslevetid for kontrolenheden er 5 år. Den forventede driftslevetid for dele og tilbehør, der leveres med kontrolenheden, er 2 år.

### **Beskyttelse mod elektrisk stød:**

GRPro 2.1-systemet anses for at være af klasse I (beskyttende jord), når det er forbundet til FSP Group, Inc. model FSP 030-RCAM strømforsyningen, og klasse II, når det er forbundet til Mega MDM-030-A120-5396 strømforsyningen.

MDM-030-A120-5396 strømforsyningen er beregnet på hjemmebrug. FSP 030-RCAM strømforsyningen er ikke beregnet på hjemmebrug.

### **Beskyttelse mod skadelig vandindtrængning:**

Dette produkt giver almindelig beskyttelse mod vandindtrængning. Når det anvendes med MDM-030-A120-5396 strømforsyningen er enheden klassificeret til en IP22-normering, hvilket omfatter beskyttelse mod dryppende vand.

### **Klassificering af forureningsgrad:**

Dette produkt er klassificeret med forureningsgrad 2.

### **Grad af sikkerhed ved tilstedeværelse af brændbare anæstetika eller ilt:**

Ikke egnet til brug i et iltrigt miljø eller i nærhed af brændbare anæstetika.

### **Elektromagnetisk interferens:**

Dette udstyr er blevet testet og er konstateret at overholde de grænser for medicinske anordninger, der er specificeret i IEC 60601-1-2:2007 og IEC 60601-1-2:2014. Disse grænser er udarbejdet til at yde rimelig beskyttelse mod skadelig interferens i en typisk medicinsk installation.

Dette udstyr genererer, anvender og kan udstråle radiofrekvensenergi og kan, hvis det ikke installeres og anvendes i henhold til anvisningerne, forårsage skadelig interferens af andre nærtstående anordninger. Der er imidlertid ingen garanti for, at der ikke vil opstå interferens i en given installation.

Hvis dette udstyr forårsager skadelig interferens i andet udstyr, hvilket kan afgøres ved at slukke og tænde for udstyret, opfordres brugeren til at forsøge at udbedre interferensen ved hjælp af en eller flere af følgende metoder:

- Drej eller flyt modtagerudstyret.
- Øg afstanden mellem de pågældende anordninger. Tilslut udstyret til en stikkontakt på et andet kredsløb end det, som eventuelle andre enheder er tilsluttet.
- Rådspørg producenten eller en servicetekniker, hvis du har brug for hjælp.

Enheden er beregnet til brug i ortopædiske centre, behandlingsklinikker, træningsfaciliteter for sportsfolk, hospitaler, plejehjem, lægehuse samt i patientens hjem. Enheden må ikke anvendes i et miljø, hvor intensiteten af elektromagnetiske forstyrrelser er høj.

I tilfælde af, at enheden udsættes for et tab af ydeevne eller nedbrydning som følge af elektromagnetiske forstyrrelser, forventes enheden fortsat at fungere forsvarligt.

Enheden må ikke anvendes mindre end 30 cm (12 tommer) fra bærbart og mobilt RF-kommunikationsudstyr.

## ELEKTROMAGNETISK KOMPATIBILITET

### Information om elektromagnetisk kompatibilitet i henhold til IEC/EN 60601-1-2

Tablet 1 for emissioner

VEJLEDNING OG ERKLÆRING FRA PRODUCENTEN – ELEKTROMAGNETISKE EMISSIONER		
GRPro 2.1 er beregnet til brug i det neden for angivne elektromagnetiske miljø. Kunden eller brugeren af GRPro 2.1 skal sikre sig, at det bruges i et sådant miljø.		
EMISSIONSTEST	OVERENSSTEMMELSE	ELEKTROMAGNETISK MILJØ – VEJLEDNING
RF-emissioner CISPR 11	Gruppe 1	GRPro 2.1 anvender udelukkende RF-energi til interne funktioner. RF-emissionerne er derfor meget lave og vil sandsynligvis ikke forårsage interferens i nærtstående elektronisk udstyr.
RF-emissioner CISPR 11	Klasse B	GRPro 2.1 er egnet til brug i alle slags faciliteter, herunder i private hjem og faciliteter med direkte forbindelse til det offentlige lavspændingsnet, der forsyner privatboliger.
Harmoniske emissioner IEC 61000-3-2	Klasse A	
Spændingsudsving/ flimmeremissioner IEC 61000-3-3	Overholder	

**Tabel 2 for transient elektromagnetisk immunitet**

VEJLEDNING OG ERKLÆRING FRA PRODUCENTEN – ELEKTROMAGNETISK IMMUNITET			
GRPro 2.1 er beregnet til brug i det neden for angivne elektromagnetiske miljø. Kunden eller brugeren af GRPro 2.1 skal sikre sig, at det bruges i et sådant miljø.			
IMMUNITETSTEST	IEC 60601-TESTNIVEAU	OVERHOLDELSSESNIVEAU	ELEKTROMAGNETISK MILJØ – VEJLEDNING
Elektrostatisk udladning (ESD) IEC 61000-4-2	± 6 kV kontakt ± 8 kV luft	± 6 kV kontakt ± 8 kV luft	Gulve skal være af træ, beton eller keramikfliser. Hvis gulvene er dækket med et syntetisk materiale, skal den relative fugtighed være mindst 30 %.
Elektrisk hurtigt transient/burst IEC 61000-4-4	± 2 kV for strømforsynings-ledninger ± 1 kV for indgangs-/udgangsledninger	± 2 kV for strømforsynings-ledninger ± 1 kV for indgangs-/udgangsledninger	Netstrømskvaliteten skal være som for et typisk kommercielt miljø eller hospitalsmiljø.
Spændingsbølge IEC 61000-4-5	± 1 kV ledning(er) til ledning(er) ± 2 kV ledning(er) til jord	± 1 kV ledning(er) til ledning(er) ± 2 kV ledning(er) til jord	Netstrømskvaliteten skal være som for et typisk kommercielt miljø eller hospitalsmiljø.
Spændingsdyk, korte afbrydelser og spændingsvariationer på indgangsledninger fra strømnettet IEC 61000-4-11	<5 % $U_T$ (>95 % dyk i $U_T$ ) i 0,5 cyklus 40 % $U_T$ (60 % dyk i $U_T$ ) i 5 cyklusser 70 % $U_T$ (30 % dyk i $U_T$ ) i 25 cyklusser <5 % $U_T$ (>95 % dyk i $U_T$ ) i 5 sek	<5 % $U_T$ (>95 % dyk i $U_T$ ) i 0,5 cyklus 40 % $U_T$ (60 % dyk i $U_T$ ) i 5 cyklusser 70 % $U_T$ (30 % dyk i $U_T$ ) i 25 cyklusser <5 % $U_T$ (>95 % dyk i $U_T$ ) i 5 sek	Netstrømskvaliteten skal være som for et typisk kommercielt miljø eller hospitalsmiljø. Hvis brugeren af GRPro 2.1 har brug for fortsat drift under strømafbrydelser, anbefales det, at GRPro 2.1 forbindes med en nødstrømsforsyning eller et batteri.
Netfrekvens (50/60 Hz) magnetfelt IEC 61000-4-8	3 A/m	3 A/m	Netfrekvente magnetfelter skal være på niveauer, der er karakteristiske for et typisk kommercielt miljø eller hospitalsmiljø.
BEMÆRK $U_T$ er vekselstrømsnettets spænding inden aktivering af testniveauet.			

**Tabel 3 for RF-elektromagnetisk immunitet**

VEJLEDNING OG ERKLÆRING FRA PRODUCENTEN – ELEKTROMAGNETISK IMMUNITET			
GRPro 2.1 er beregnet til brug i det neden for angivne elektromagnetiske miljø. Kunden eller brugeren af GRPro 2.1 skal sikre sig, at det bruges i et sådant miljø.			
IMMUNITETSTEST	IEC 60601-TESTNIVEAU	OVERHOLDELSESNIVEAU	ELEKTROMAGNETISK MILJØ – VEJLEDNING
Ledet RF IEC 61000-4-6  Udstrålet RF IEC 61000-4-3	3 Vrms 150 kHz til 80 MHz  3 V/m 80 MHz til 2,5 GHz	3 Vrms  3V/m	Bærbart og mobilt RF-kommunikationsudstyr bør ikke bruges tættere på nogen del af GRPro 2.1, herunder kablerne, end den anbefalede separationsafstand, hvilket beregnes ud fra den ligning, der gælder for senderens frekvens.  <b>Anbefalet sikkerhedsafstand</b> $d = 1,2 \sqrt{P}$ 80 MHz til 800 MHz  $d = 1,2 \sqrt{P}$ 80 MHz til 800 MHz $d = 2,3 \sqrt{P}$ 800 MHz til 2,5 GHz  hvor $P$ er senderens maksimale normerede udgangseffekt i watt (W) ifølge senderens producent, og $d$ er den anbefalede sikkerhedsafstand i meter (m).  Feltstyrker fra stationære RF-sendere, fastslået ud fra en undersøgelse af det elektromagnetiske område, <sup>a</sup> skal ligge under overholdelsesniveauet i hvert frekvensområde. <sup>b</sup> Interferens kan forekomme nær udstyr mærket med følgende symbol: 
BEMÆRK 1 Ved 80 MHz og 800 MHz gælder det højere frekvensområde. BEMÆRK 2 Disse retningslinjer vil muligvis ikke gælde i alle situationer. Elektromagnetisk bølgeudbredelse påvirkes af absorption og refleksion fra strukturer, objekter og mennesker.			
<sup>a</sup> Feltstyrker fra stationære sendere, såsom basestationer for radio (mobil-/trådløse) telefoner og landmobilradioer, amatørradio, AM og FM radioudsendelser og TV-udsendelser, kan rent teoretisk ikke forudsiges med nøjagtighed. En undersøgelse af det elektromagnetiske område bør overvejes for at vurdere det elektromagnetiske miljø, som forårsages af stationære RF-sendere. Hvis den målte feltstyrke på den placering, hvor GRPro 2.1 bruges, overstiger det ovennævnte relevante RF-overensstemmelsesniveau, bør GRPro 2.1 overvåges for at kunne verificere normal drift. Hvis unormal ydelse observeres, kan det være nødvendigt at træffe yderligere foranstaltninger, såsom at vende eller flytte GRPro 2.1. <sup>b</sup> Over frekvensområdet 150 kHz til 80 MHz, skal feltstyrker være under 3 V/m.			

**Tabel 4 for RF-immunitet**

<b>ANBEFALEDE SEPARATIONSAFSTANDE MELLEM BÆRBART OG MOBILT RF-KOMMUNIKATIONSUDSTYR OG GRPRO 2.1</b>			
GRPro 2.1 er beregnet til brug i et elektromagnetisk miljø, hvor udsåtrålede RF-forstyrrelser reguleres. Kunden eller brugeren af GRPro 2.1 kan bidrage til at forebygge elektromagnetisk interferens ved at bibeholde en minimumsafstand mellem bærbart og mobilt RF-kommunikationsudstyr (sendere) og GRPro 2.1 som anbefalet herunder i henhold til kommunikationsudstyrets maksimale udgangseffekt.			
NOMINEL MAKSIMAL UD GANGSEFFEKT SENDERENS EFFEKT W	SEPARATIONSAFSTAND IFØLGE SENDERFREKVENSEN		
	150 KHZ TIL 80 MHZ $d = 1,2 \sqrt{P}$	80 MHZ TIL 800 MHZ $d = 1,2 \sqrt{P}$	800 MHZ TIL 2,5 GHZ $d = 2,3 \sqrt{P}$
0,01	0,12	0,12	0,23
0,1	0,38	0,38	0,73
1	1,2	1,2	2,3
10	3,8	3,8	7,3
100	12	12	23

For sendere med en maksimal nominel udgangseffekt, som ikke er angivet ovenfor, kan den anbefalede sikkerhedsafstand  $d$  i meter (m) skønnes ved anvendelse af den ligning, der gælder for sendefrekvensen, hvor  $P$  er senderens maksimale nominelle effekt i watt (W) ifølge senderens producent.

BEMÆRK 1: Ved 80 MHz og 800 MHz gælder separationsafstanden for det højere frekvensområde.

BEMÆRK 2: Disse retningslinjer vil muligvis ikke gælde i alle situationer. Elektromagnetisk bølgeudbredelse påvirkes af absorption og refleksion fra strukturer, objekter og mennesker.

**ADVARSLER:**

**Der skal træffes særlige forholdsregler for medicinsk elektrisk udstyr vedrørende EMC. Udstyret skal installeres og tages i brug i overensstemmelse med EMC-oplysningerne i brugermanualen.**

**Bærbart og mobilt RF-kommunikationsudstyr kan påvirke medicinsk elektrisk udstyr.**

**GRPro 2.1-systemet skal drives med AC-adapteren FSP Group Inc. model FSP 030-RCAM eller Mega MDM-030-A120-5396 strømforsyningen for at være i overensstemmelse med IEC/EN 60601-1-2 afsnit 6.1 og 6.2.**

**Brugen af andet tilbehør, transducere og kabler, end dem der specificeres og sælges af producenten af GRPro 2.1-systemet som reservedele til interne komponenter, kan resultere i øgede emissioner eller nedsat immunitet i det medicinske elektriske system.**

**GRPro 2.1-systemet må ikke anvendes ved siden af eller oven på andet udstyr. Hvis det er nødvendigt at bruge udstyret nær eller ovenpå andet udstyr, skal der holdes øje med GRPro 2.1-systemet for at kontrollere, at den konfiguration, det skal bruges, fungerer normalt.**



**ADVARSEL: GRPro 2.1-systemets vigtigste ydelseskarakteristika er som følger:**

**Pneumatiske kompressionscykluser:**

**Høj: cyklisk 5-75 mm Hg**

**Mid: cyklisk 5-50 mm Hg**

**Lav: cyklisk 5-15 mm Hg**

**INTET tryk: Bindet skal udluftes i fri luft**

**Nøjagtighed af lufttryk:  $\pm 10$  mm Hg**

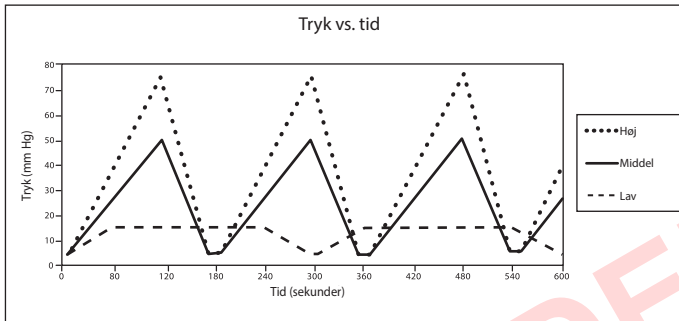













**Køletemperaturen for det cirkulerende isvand kan justeres mellem 1 °C (34 °F) og 10 °C (50 °F), så længe isvandet i isboksen fyldes med tilstrækkelige mængder is.**

**Nøjagtighed af vandtemperatur:  $\pm 1,1$  °C ( $\pm 2$  °F)**





SUPERSEDED

## FEJLFINDING

FEJL	HVAD BETYDER DET?	HVAD KAN JEG GØRE?
 <span style="font-size: 2em; font-weight: bold;">01</span>	<b>Luftrykssensor:</b> Kontrolenheden har detekteret et problem med at kalibrere luftryksskredsløbet ved opstart.	<ul style="list-style-type: none"> <li>• Det er mest sandsynligt, at det sker, hvis du har genopstartet systemet med et tilsluttet udspilet bind.</li> <li>• Frakobl bindet, tryk det fladt for at presse den indvendige akkumulerede luft ud, og prøv igen.</li> </ul>
 <span style="font-size: 2em; font-weight: bold;">02</span>	<b>Fejl ved selvtest – luftpumpe:</b> Kontrolenheden har detekteret et elektronisk problem i luftryksskredsløbet ved opstart.	<ul style="list-style-type: none"> <li>• Afbryd bindingens forbindelse fra kontrolenheden.</li> <li>• Sluk for kontrolenheden og tænd for den igen, uden at der er tilsluttet et bind.</li> <li>• Tilslut bindet og genoptag behandlingen.</li> <li>• Hvis problemet varer ved, skal du kontakte kundeservice.</li> </ul>
 <span style="font-size: 2em; font-weight: bold;">04</span>	<b>Tør pumpe:</b> Kontrolenheden har detekteret en tør pumpe. For at forhindre, at væskepumpen beskadiges, vil enheden stoppe behandlingen.	<ul style="list-style-type: none"> <li>• Sørg for, at du bruger varmevekslere i ATX-serien.</li> <li>• Bemærk, at hvis du bruger nye bind, vil vandet i beholderen muligvis være opbrugt, hvilket kan have forårsaget fejlen. Sørg for, at der er tilstrækkeligt med vand i beholderen ud fra mærkaten på fyldelinjen. Se nedenstående instruktioner i spædning af et bind.</li> <li>• Kontrollér, at isboksens filter ikke er tilstoppet (se anvisningerne i vedligeholdelse af filteret på side 14).</li> <li>• Sørg for, at der ikke er nogen knæk i bindet eller forbindelsesslangen.</li> <li>• Sluk og tænd for kontrolenheden igen.</li> <li>• Afbryd og tilslut slangens forbindelse på kontrolenheden og bindet og kontrollér, at der lyder et hørbart "klik" begge tilslutningssteder.</li> <li>• Spæd bindet med følgende trin:             <ul style="list-style-type: none"> <li>- Vælg "Off" (fra) (intet tryk).</li> <li>- Tilslut slangen til enheden og bindet.</li> <li>- Læg bindet åbent og fladt ved siden af eller lavere end kontrolenheden (ikke på kroppen).</li> <li>- Kør systemet i 2 minutter.</li> </ul> </li> <li>• Spæd kontrolenheden med følgende trin:             <ul style="list-style-type: none"> <li>- Afbryd slangens forbindelse fra kontrolenheden.</li> <li>- Se nu det sted, hvor bindet er tilsluttet på kontrolenheden. Skub det hvide stikben på den øverste ventil ind, så den er i niveau med metalstikket.</li> <li>- Pas på, at du ikke dækker åbningen i stikbenet helt.</li> <li>- Tryk på start. Der bør nu sprøjte vand ud af ventilen.</li> <li>- Genstart systemet.</li> </ul> </li> </ul>
 <span style="font-size: 2em; font-weight: bold;">06</span>	<b>Overtryk:</b> Angiver, at kontrolenheden har oversteget målluftrykket.	<ul style="list-style-type: none"> <li>• Sluk og tænd for kontrolenheden igen.</li> <li>• Sørg for, at bindet sidder forsvarligt.</li> <li>• Foretag ingen pludselige bevægelser under behandlingen. Hurtige positionskift kan forårsage en hurtig trykændring i bindet og forårsage denne fejl.</li> </ul>

FEJL	HVAD BETYDER DET?	HVAD KAN JEG GØRE?
 	<p><b>Under tryk:</b> Kontrolenheden kan ikke nå sin maksimale målkompression. Dette er ofte tegn på, at der er en lækage i det pneumatiske kompressionskredsløb, enten i forbindelsesslangen, bindet eller kontrolenheden. Det kan også ske, fordi krogen og løkkefastgørelseelementet på dit bind er slidt ned.</p>	<ul style="list-style-type: none"> <li>• Sørg for, at bindet sidder forsvarligt.</li> <li>• Prøv at bruge et andet bind og en anden slange for isolere fejlen og finde ud af, hvilken komponent der ligger til grund. Hvis der opstår en fejl med et skulderbind, men ikke et knæbind, kan det for eksempel indikere, at skulderbindet er årsag til fejlen: ikke kontrolenheden.</li> <li>• Hvis du bruger en dobbeltslange, skal du sørge for, at to bind er tilsluttet.</li> </ul>
 	<p><b>Tømningsfejl:</b> Kontrolenheden har detekteret, at bindet ikke er tømt ordentligt.</p>	<ul style="list-style-type: none"> <li>• Sluk for kontrolenheden.</li> <li>• Hvis der er luft tilbage i bindet, skal du koble bindet fra forbindelsesslangen og manuelt tømme bindet ved at trykke på det.</li> <li>• Tilslut slangen til bindet igen, og sæt bindet på kroppen.</li> <li>• Tænd for kontrolenheden og tryk på Afspil/pause (Play/Pause).</li> <li>• Sørg for, at bindet sættes godt på ind mod kroppen.</li> <li>• Prøv om muligt at bruge et andet bind og en anden slange for isolere fejlen og finde ud af, hvilken komponent der ligger til grund. Hvis der opstår en fejl med et skulderbind, men ikke et knæbind, kan det for eksempel indikere, at skulderbindet er årsag til fejlen: ikke knæbindet eller kontrolenheden.</li> </ul>
 	<p><b>Fejl i pumpeydelse:</b> Kontrolenheden har konstateret, at væskepumpen muligvis arbejder for hårdt. Det kan skyldes is eller materialerester i væskeledsløbet. For at forhindre, at væskepumpen beskadiges, vil enheden stoppe behandlingen.</p>	<ul style="list-style-type: none"> <li>• Sluk og tænd for kontrolenheden igen.</li> <li>• Kom bindet på igen og sørg for at følge alle anvendelsesinstruktioner, som følger med bindet.</li> <li>• Afbryd og tilslut slangens forbindelse på kontrolenheden og bindet og kontrollér, at der lyder et hørbart "klik" begge tilslutningssteder.</li> <li>• Hvis det ikke løser problemet, skal kontrolenheden slukkes i 20 minutter (for at lade pumpen køle af), før der tændes for den igen, så du kan gøre et nyt forsøg.</li> </ul>
 	<p><b>Lavt flow:</b> Kontrolenheden har detekteret, at der er noget, som blokerer for vandgennemstrømningen.</p>	<ul style="list-style-type: none"> <li>• Sørg for, at du bruger varmevekslere i ATX-serien.</li> <li>• Kontrollér alle slangeforbindelser.</li> <li>• Afbryd og tilslut bindet fra forbindelsesslangen igen.</li> <li>• Sørg for, at der vand i isboksen.</li> <li>• Kontrollér, at isboksens filter ikke er tilstoppet.</li> <li>• Sørg for, at der ikke er nogen knæk i bindet eller forbindelsesslangen.</li> <li>• Sæt bindet på igen, så det sidder tæt, og sørg for at følge alle anvendelsesinstruktioner, som følger med bindet.</li> <li>• Sluk og tænd for kontrolenheden igen.</li> <li>• Afbryd og tilslut slangen fra kontrolenheden og bindet igen.</li> </ul>

Har brug for mere hjælp med et problem? I USA skal du ringe til Game Ready kundeservice på 1.888.426.3732 (+1.510.868.2100). Hvis du er i et andet land, bedes du kontakte din lokale distributør.

FEJL	HVAD BETYDER DET?	HVAD KAN JEG GØRE?
 	<p><b>Selvtestfejl – Væske kredsløb:</b> Kontrolenheden har detekteret et elektronisk problem i væske kredsløbet ved opstart.</p>	<ul style="list-style-type: none"> <li>• Sluk for kontrolenheden.</li> <li>• Tænd for kontrolenheden igen, og genoptag behandlingen.</li> <li>• Hvis problemet varer ved, skal du kontakte kundeservice.</li> </ul>
 	<p><b>Temperaturkalibreringsfejl:</b> Kontrolenheden har detekteret en fejl i temperaturkontrolkredsløbet, eller den anvendes uden for det anbefalede temperaturinterval (1-40 grader Celcius).</p>	<ul style="list-style-type: none"> <li>• Sørg for at betjene systemet inden for det anbefalede temperaturområde på 1-40 grader Celcius og opbevare systemet i det anbefalede temperaturområde 1-50 grader Celcius.</li> <li>• Sluk for kontrolenheden.</li> <li>• Fyld kontrolenheden med is og vand i henhold til mærkatens instruktioner i beholderen.</li> <li>• Tænd for enheden igen og tryk på Afspil/pause (Play/Pause).</li> <li>• Gentag denne proces op til tre gange.</li> <li>• Hvis problemet varer ved, skal du kontakte kundeservice.</li> </ul>
	<p><b>Kontrolenheden vil ikke tænde:</b></p>	<ul style="list-style-type: none"> <li>• Tryk på tænd/sluk-knappen. Hvis ingen orange eller grønt lamper lyser op, skal du sørge for, at AC-adapteren er tilsluttet en fungerende stikkontakt, og at alle forbindelser er sikre. (Test stikkontakten med en anden elektrisk anordning.)</li> <li>• Tryk på tænd/sluk-knappen igen. Hvis kontrolenheden stadig ikke vil tænde, skal du ringe til kundeservice.</li> </ul>
	<p><b>Kontrolenheden vil ikke nå måltemperaturen (Target Temperature), eller temperaturen er ustabil:</b></p>	<p>Mærkatene på fyldelinjen i beholderen angiver et is/vand-forhold, som sammen med kontrolenheden bruges til at opnå den temperatur, som du har angivet med temperaturknappen. Hvis du har fyldt kontrolenheden i henhold til mærkatene ved fyldelinjen og stadig ikke kan opnå den ønskede måltemperatur, skal du prøve følgende:</p> <ul style="list-style-type: none"> <li>• Hvis du stadig ikke er i stand til at opnå <b>VARMERE</b> temperaturer, skal du sikre dig, at temperaturknappen er drejet over til fuld varme, bruge mindre is og reducere vandmængden, hvis det er nødvendigt.</li> <li>• Hvis du stadig ikke er i stand til at opnå <b>KOLDERE</b> temperaturer, skal du sørge for, at du bruger varmevekslere i ATX-serien. Kontrollér, at temperaturknappen er sat til fuld kulde, og at beholderen er fuld af is, tit fyldes op, og at beholderen omrøres for at opbryde store isstykker, hvis det er nødvendigt. Sørg for, at der ikke er nogen knæk i bindet eller forbindelsesslangen. Kom bindet på igen og sørg for at følge alle ledsagende anvendelsesinstruktioner. Endelig kan du, hvis du stadig ikke kan nå den koldeste ønskede temperatur, tilføje mere vand, end hvad der fremgår af mærkatene på beholderens fyldelinje, hvilket også kan gøre kontrolenheden i stand til at nå koldere temperaturer. For at opnå denne virkning kan der påfyldes vand i toppen af isniveaet. <b>FORSIGTIG:</b> Ved at overfylde beholderen ligesom i det sidste trin vil systemets temperaturkontrollfunktion ikke fungere, og kontrolenheden vil afgive behandling ved fuld kulde. Se advarslerne på side 16 for at sikre, at du tager de nødvendige trin til at mindske risikoen for at komme til skade.</li> </ul>

## GARANTI

### PRODUCENTENS GARANTI

CoolSystems garanterer, at GRPro 2.1 kontrolenheden, hvis den anvendes korrekt, vil være fri for defekter i materiale og arbejdets udførelse i en periode af to (2) år efter den dato, hvor GRPro 2.1 kontrolenheden blev købt. Hvis GRPro 2.1 kontrolenheden, der er omfattet af denne begrænsede garanti, holder op med at virke i garantiperioden af årsager, der er omfattet af denne begrænsede garanti, vil CoolSystems efter eget valg:

- REPARERE GRPro 2.1 kontrolenheden ELLER
- ERSTATTE GRPro 2.1 kontrolenheden med en anden GRPro 2.1 kontrolenhed.

DENNE BEGRÆNSEDE GARANTI OG ENHVER UNDERFORSTÅET GARANTI, DER MÅTTE FOREFINDES I HENHOLD TIL STATENS LOVGIVNING, GÆLDER KUN FOR DEN OPRINDELIGE KØBER AF GRPRO 2.1 KONTROLENHEDEN OG KAN IKKE OVERDRAGES.

#### **Forlængelse af begrænset garanti**

Denne begrænsede garanti dækker ikke skader som følge af eksterne årsager, herunder, uden begrænsning, ulykker, brug som ikke er i overensstemmelse med produktets anvisninger, misbrug, forsømmelse, ombygning eller reparation.

#### **Sådan opnås der garantiservice**

I USA opnås der garantiservice ved at ringe til Game Ready kundeservice på 1.888.426.3732 (+1.510.868.2100). Hvis du er i et andet land, bedes du kontakte din lokale distributor. Hvis du ikke er sikker på, hvem den lokale distributor er, skal du ringe til Game Ready kundeservice på +1.510.868.2100, så kan vi henvise dig til en. Du skal returnere garantiregistreringskortet til CoolSystems senest tredive (30) dage efter købsdatoen for at være kvalificeret til garantiservice. Hvis du er kvalificeret til garantiservice fra CoolSystems, vil du få udstedt et RMA-nummer (tilladelse til at returnere varer). Når du returnerer GRPro 2.1 kontrolenheden til CoolSystems, skal du anføre RMA-nummeret på pakkens yderside. CoolSystems vil ikke acceptere returnerede GRPro 2.1 kontrolenheder uden et RMA-nummer på pakken. Hvis du returnerer GRPro 2.1 kontrolenheden til CoolSystems, skal du påtage dig risikoen for tab eller skade under forsendelsen. Du skal bruge den original emballage eller tilsvarende. CoolSystems vil muligvis kræve, at du skriftligt bekræfter, at du er den oprindelige køber af GRPro 2.1 kontrolenheden. CoolSystems kan vælge at erstatte eller reparere GRPro 2.1 kontrolenheden med enten et nyt eller et rekonfigureret produkt. Det returnerede produkt bliver CoolSystems' ejendom ved modtagelsen. GRPro 2.1 erstatningskontrolenheden er omfattet af denne skriftlige garanti og er underlagt de samme begrænsninger og udelukkelse i resten af den oprindelige garantiperiode. DENNE GARANTI KAN IKKE OVERFØRES.

### GARANTIBEGRÆNSNINGER OG -UDELUKKELSER

DISSE GARANTIER ERSTATTER ALLE ANDRE GARANTIER, UDTRYKKELIGE ELLER STILTIENDE, HERUNDER, MEN IKKE BEGRÆNSET TIL, INDIREKTE GARANTIER FOR SALGBARHED OG EGNETHED TIL ET BESTEMT FORMÅL. COOLSYSTEMS GIVER IKKE NOGEN UDTRYKKELIGE GARANTIER UD OVER DEM, DER ER ANGIVET HER. COOLSYSTEMS FRASKRIVER SIG ALLE ANDRE GARANTIER, UDTRYKKELIGE ELLER STILTIENDE, HERUNDER, UDEN BEGRÆNSNING, INDIREKTE GARANTIER FOR SALGBARHED OG EGNETHED TIL ET BESTEMT FORMÅL. NOGLE JURISDIKTIONER TILLADER IKKE UDELUKKELSE AF INDIREKTE GARANTIER, SÅ DENNE BEGRÆNSNING GÆLDER MULIGVIS IKKE FOR DIG. ALLE UDTRYKKELIGE OG STILTIENDE GARANTIER ER BEGRÆNSET TIL DEN BEGRÆNSEDE GARANTIPERIODE. INGEN GARANTIER GÆLDER EFTER DENNE PERIODE. NOGLE JURISDIKTIONER TILLADER IKKE BEGRÆNSNINGER AF, HVOR LÆNGE EN STILTIENDE GARANTI GÆLDER, SÅ DENNE BEGRÆNSNING GÆLDER MULIGVIS IKKE FOR DIG.

## ANSVARSBEGRÆNSNING

COOLSYSTEMS' ANSVAR UNDER DENNE ELLER ENHVER ANDEN GARANTI, UDTRYKKELIG ELLER STILTIEDE, ER BEGRÆNSET TIL REPARATION ELLER UDSKIFTNING SOM ANFØRT OVENFOR. DISSE RETSMIDLER ER DE ENESTE RETSMIDLER FOR ENHVER MISLIGHOLDELSE AF GARANTIE. COOLSYSTEMS ER IKKE ANSVARLIG FOR DIREKTE, SÆRLIGE, HÆNDELIGE ELLER FØLGESKADER SOM SKYLDES BRUD PÅ GARANTIE ELLER NOGEN ANDEN RETSTEORI, HERUNDER, MEN IKKE BEGRÆNSET TIL, TAB AF FORTJENESTE, NEDETID, GOODWILL OG SKADER PÅ ELLER UDSKIFTNING AF Udstyr og ejendom. NOGLE LANDES LOVGIVNING TILLADER IKKE FRASKRIVELSE ELLER BEGRÆNSNINGER AF HÆNDELIGE ELLER FØLGESKADER, SÅ OVENSTÅENDE BEGRÆNSNINGER ELLER UDELUKKELSE GÆLDER MULIGVIS IKKE FOR DIG. DENNE BEGRÆNSET GARANTI GIVER DIG BESTEMTE RETTIGHEDER, OG DU VIL MULIGVIS OGSÅ HAVE ANDRE RETTIGHEDER, DER VARIERER FRA JURISDIKTION TIL JURISDIKTION.

## REGISTRERING AF GARANTI

GRPro 2.1 kontrolenheden leveres med en 2-års garanti fra købsdatoen. Varmevexleren, forbindelsesslangen, AC-adapteren og elledningen leveres med en 1-års garanti. Hvis der foreligger en defekt fra producentens side kan bindets hylster og hylsterets tilbehør returneres inden for 7 dage efter købet.

## REGISTRERING

Fuldfør registreringen af garantien inden for 30 dage for både GRPro 2.1 kontrolenheden og bindene online på [www.gameready.com](http://www.gameready.com). Du har brug for følgende oplysninger til at fuldføre din garantiregistrering: **Kontrolenhedens modelnummer (REF) og dens serienummer (SN)**. Disse numre befinder sig på mærkaten i bunden af kontrolenheden. Du skal blot gå til [www.gameready.com](http://www.gameready.com), besøge produktregistreringssiden og udfylde formularen og sende oplysningerne afsted.

## UDVIDEDE GARANTIER

Der findes udvidede garantier til GRPro 2.1-systemet. Hvis du har brug for yderligere detaljer og information, og du befinder dig i USA, skal du ringe til Game Ready kundeservice på 1.888.426.3732 (+1.510.868.2100). Hvis du er i et andet land, bedes du kontakte din lokale distributør.

En liste over aktuelle patenter, som dækker Game Ready's teknologi, kan findes på: [www.gameready.com/patents](http://www.gameready.com/patents).



**SUPERSEDED**

SUPERSEDED

GAME  READY®

 COOLSYSTEMS®, INC.  
DBA Game Ready®  
1800 Sutter Street, Suite 500  
Concord, CA 94520 USA  
1.888.GAMEREADY +1.510.868.2100  
[www.gameready.com](http://www.gameready.com)