



BRUKSANVISNING

Modell nummer 650550

Rx ONLY

Enligt amerikansk federal lag får denna enhet endast säljas av eller på order av en legitimerad praktiserande läkare.

The Med4 Elite User Manual may be updated from time to time. The most current version of the User Manual can be found online in various languages at www.gameready.com.

If you require a paper copy of this manual, contact Game Ready Customer Service at 1.888.426.3732. International customers contact your local distributor.

دليل المستخدم هذا متوفر بلغات عدة على الموقع الإلكتروني
www.gameready.com

Dieses Betriebshandbuch ist in verschiedenen Sprachen online unter
www.gameready.com verfügbar

Este Manual del usuario está disponible en www.gameready.com en distintos idiomas

可前往在线获得本用户手册的多种语言版本
www.gameready.com

Denne brugervejledning kan findes online på forskellige sprog på www.gameready.com

Deze Gebruikershandleiding is online beschikbaar in verschillende talen op
www.gameready.com

Tämä käyttöopas löytyy netistä eri kielillä: www.gameready.com

On peut trouver ce manuel de l'utilisateur dans plusieurs langues en ligne à
www.gameready.com

Μπορείτε να βρείτε αυτό το Εγχειρίδιο Χρήσης σε ηλεκτρονική μορφή σε διάφορες γλώσσες
στη διεύθυνση: www.gameready.com

ניתן למצוא את המדריך הזה למשתמש בשפות שונות באתר www.gameready.com

Questo Manuale per l'utente è disponibile online in varie lingue su www.gameready.com

本ユーザー・マニュアルは、www.gameready.com
へ行けば様々な言語でオンライン閲覧できます。

www.gameready.com
에 가시면 이 사용자 설명서를 온라인에서 다양한 언어로 찾아보실 수 있습니다.

Niniejszą Instrukcję obsługi można znaleźć w internecie w różnych językach na stronie
www.gameready.com

Este Manual do Usuário pode ser encontrado online em vários idiomas em
www.gameready.com

Данную инструкцию по применению, а также ее переводы на различные языки,
можно найти на веб-сайте www.gameready.com

Denna användarhandbok finns tillgänglig på olika språk på nätet via
www.gameready.com

Bu Kullanıcı Kılavuzu, değişik dillerde çevrimiçi olarak www.gameready.com
adresinde bulunmaktadır

VÄLKOMMEN TILL MED4 ELITE



Inledning till Med4 Elite®

Avsedd användning	2
Funktioner	3
Kompressionsnivåer	3
Illustrationer	4
Inkluderad hårdvara och dokumentation.....	5
Definitioner	6

Säkerhet

Kontraindikationer för Med4 Elite	7
Allmänna varningar och försiktighetsåtgärder	8
Systemvarningar och försiktighetsåtgärder	9

Komma igång

Installation.....	10
Fylla behållarna	10
Starta	10
Ställa in språk.....	11
Ändra fabriksinställningar.....	12
Personlig säkerhetskod (PIN).....	12

Med4 Elite i sammanfattning

Användargränssnittets delar	13
Behandlingssymboler	14
Symboler för systeminställningar	15

Använda Med4 Elite

Ställa in temperaturen.....	16
Ställa in temperaturskalan (°C/°F).....	16
Förbereda behandlingstillfällen	16
Behandling av en patient med ett band	17
Behandling av en patient med två band.....	18
Behandling av två patienter.....	18
Värmebehandling.....	20
Kylbehandling.....	22
Snabb kontrastbehandling	24
Endast kompressionsbehandling.....	28

Pausa, ändra och stoppa en behandling	30
Slutet på behandlingen	31
Stänga av	31

Konfigurera systeminställningarna på Med4 Elite

Personlig säkerhetskod (PIN).....	32
Ändra PIN-kod	32
Konfigurera standardinställningar	33
Öppna systeminställningar.....	36
Värmeinställningar.....	37
Inställningar för kyla	40
Snooze-funktion	43
Inställningar för snabbkontrast.....	44
Inställningar för endast kompression	50
Återställa Med4 Elite till fabriksinställningarna	52
Ändra språk.....	53
Arbeta med Med4 Elite-systemets programvara och information	54
Visa systeminformation.....	54
Hämta data.....	55
Uppdatera systemets programvara	56

Förvaring, rengöring och underhåll av Med4 Elite

Förvaring.....	58
Rengöring och underhåll.....	59
Kontrollenhet och anslutningsslangar	59
Kontrollenhetens behållare.....	59
Kontrollenhetens filter	60
Band	60
Tillsätta destillerat vatten	61
Behållarnas vattennivå	61
Transportera Med4 Elite	62
Flytta inom inrättningen	62
Transportera in i ett fordon	62
Bortskaffande	62

Felsökning av Med4 Elite

Viktiga meddelanden	63
Larm.....	64
Felkoder	68

Reparera Med4 Elite 68

Produktspecifikationer för Med4 Elite 69

Specifikationer för medföljande strömsladd 70

UL-klassificering 72

Väsentlig prestanda 73

Elektromagnetisk kompatibilitet..... 73

Tillbehör och reservdelar

Tillbehör.....	76
Reservdelar.....	76

Garanti

Tillverkarens begränsade garanti.....	76
Hur du får garantiservice	76
Garantiregistrering	77
Garanti för Med4 Elites tillbehör	77

Immateriella rättigheter

Varumärken, handelsnamn, upphovsrätt och patent	77
Programvarulicens	77

Symbolbeskrivningar 78

Kontakta Game Ready 79

INLEDNING TILL MED4 ELITE®

Game Ready® (CoolSystems®, Inc.), med säte i Concord (Kalifornien), grundades 1997 och tillhör de bästa tillverkarna i sin klass av medicintekniska produkter, som hjälper idrottare och patienter att återhämta sig efter en skada eller ortopedisk kirurgi.

Det första Game Ready-systemet lanserades 2002 för att förse vårdgivare med en toppmodern medicinteknisk produkt som integrerar aktiv kompression.

Med4 Elite bygger på banbrytande Game Ready-teknik och är en återhämtningsenhet med flera lägen för professionella användare. Systemet ger isfri kylbehandling, värmebehandling, Snabb kontrastbehandling (växlar mellan värme och kyla) och intermitterent pneumatisk kompressionsbehandling vilket förser vårdgivare med anpassbara behandlingsalternativ för olika patienter, ingrepp, skador och stadier av rehabiliteringen.

Tidstestade principer som RICE (vila-is-kompression-högläge) och värmebehandling tas till en ny nivå med användningen av det toppmoderna Med4 Elite-systemet. Besvärliga arbetsflöden för kontrastbehandling har förbättrats med kompaktare och behändigare storlek. Tekniker för Snabb kontrastbehandling har förbättrats med inriktade, kroppsdelsspecifika, dubbelverkande Game Ready-band. Värmebehandlingar kan ställas in, övervakas och kontrolleras med mer noggrannhet och följdriktighet än med traditionella metoder.

Den avancerade tekniken som används i Med4 Elite möjliggör för behandling av två användare samtidigt och använder samma anatomiskt utformade band som Game Ready GRPro® 2.1-systemet. Enheten styrs av ett intuitivt datorgränssnitt för pekskärm, vilket låter användaren hantera behandlingstyperna så väl som enkelt justera och övervaka behandlingstider, temperaturer och kompressionsinställningar.

En lista över aktuella patent som omfattar Game Ready-teknik finns på: www.gameready.com/patents.

AVSEDD ANVÄNDNING

Med4 Elite® integrerar kyl-, värme-, kontrast- och kompressionsbehandlingar. Den är avsedd för att behandla postkirurgiska och akuta skador för att minska ödem, svullnad och smärta där kyla och kompression används. Den är avsedd för att behandla posttraumatiska och postkirurgiska och medicinska och/eller kirurgiska tillstånd för vilka lokaliserad värmebehandling används. Den är avsedd att användas av, eller på order av, licensierad vårdpersonal på rehabiliteringskliniker, öppenvårdsmottagningar och idrottsinrättningar.

FUNKTIONER

Med4 Elite erbjuder fyra behandlingsalternativ: Värme, Kyla, Snabb kontrast och Endast kompression för en eller två patienter samtidigt. Funktionerna och de tillgängliga alternativen som kan patientanpassas för varje behandlingstillfälle visas i tabellen nedan.

Fyra behandlingsalternativ (upp till två patienter)	Temperaturnivåer	Behandlingstid	Kompressionsnivå* (intermittent pneumatisk)	Övriga funktioner
Värme	Ställ in minimum och maximum, i °F eller °C	Ställ in total behandlingstid	Låg och Ingen	—
Kyla	Ställ in minimum och maximum, i °F eller °C	Ställ in total behandlingstid	Låg, Medellåg, Medel, Hög och Ingen	Snooze-funktion, upp till 6 cykler
Snabb kontrast	Ställ in min.- och max. värme och kyla, i °F eller °C	Ställ in värme- och kylcykeltid och total behandlingstid	Värme: Låg och Ingen Kyla: Låg, Medellåg, Medel, Hög och Ingen	Starta Snabb kontrastbehandling med antingen värme- eller kylbehandling.
Endast kompression	—	Ställ in total behandlingstid	Låg, Medellåg, Medel, Högt	—

KOMPRESSIONSNIVÅER

Med4 Elite har fyra kompressionsnivåer för Endast kompression och Kylbehandling: **Låg**, **Medellåg**, **Medel** och **Hög**, samt en kompressionsnivå för värmebehandling: **Låg**. Kylbehandling och Värmebehandling kan även ges med **Ingen kompression**.

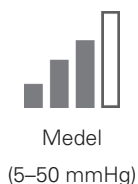
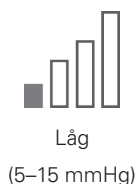

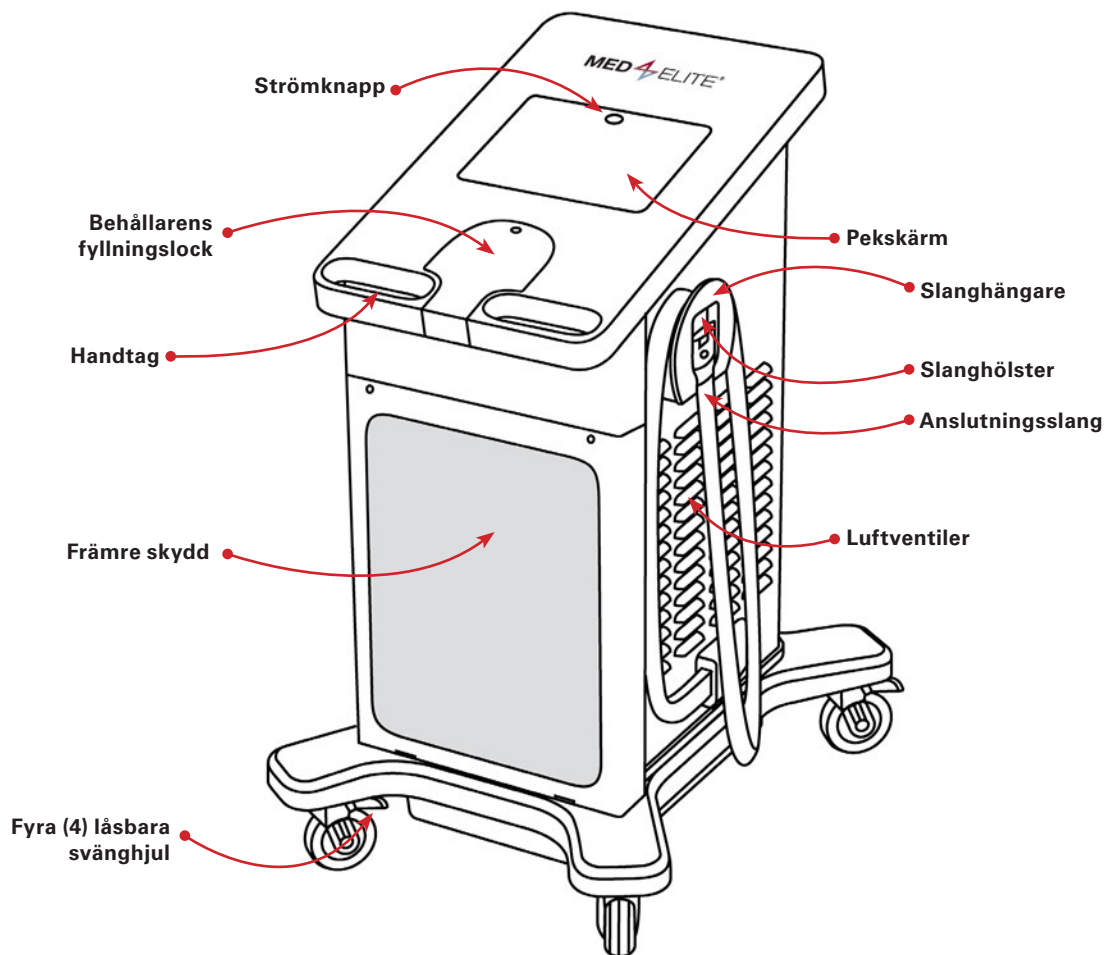

FRAMSIDA

BAND

(säljs separat)

För att påbörja behandlingen måste ett band (som består av en inre värmväxlare från ATX®-serien och en yttre manschett) fästas på Med4 Elite. Varje band säljs separat och medföljer inte Med4 Elite. Använd endast band från Game Ready med Med4 Elite. Användning av andra produkter än de som tillverkats eller tillhandahållits av Game Ready för användning med med Med4 Elite kan upphäva garantin.

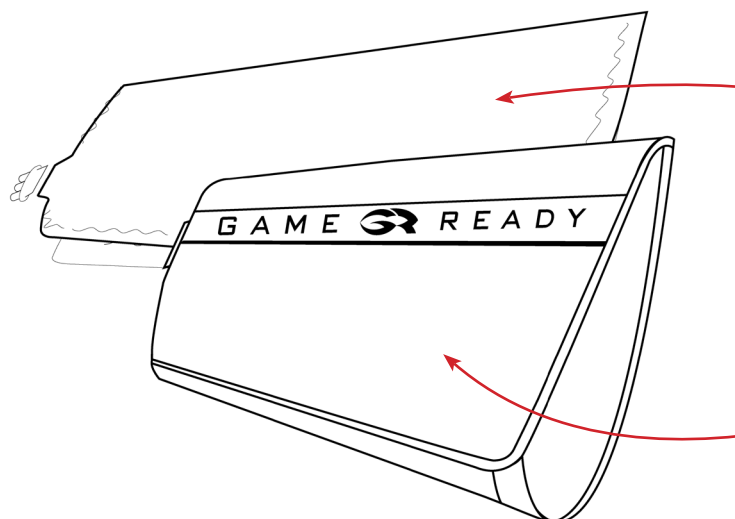

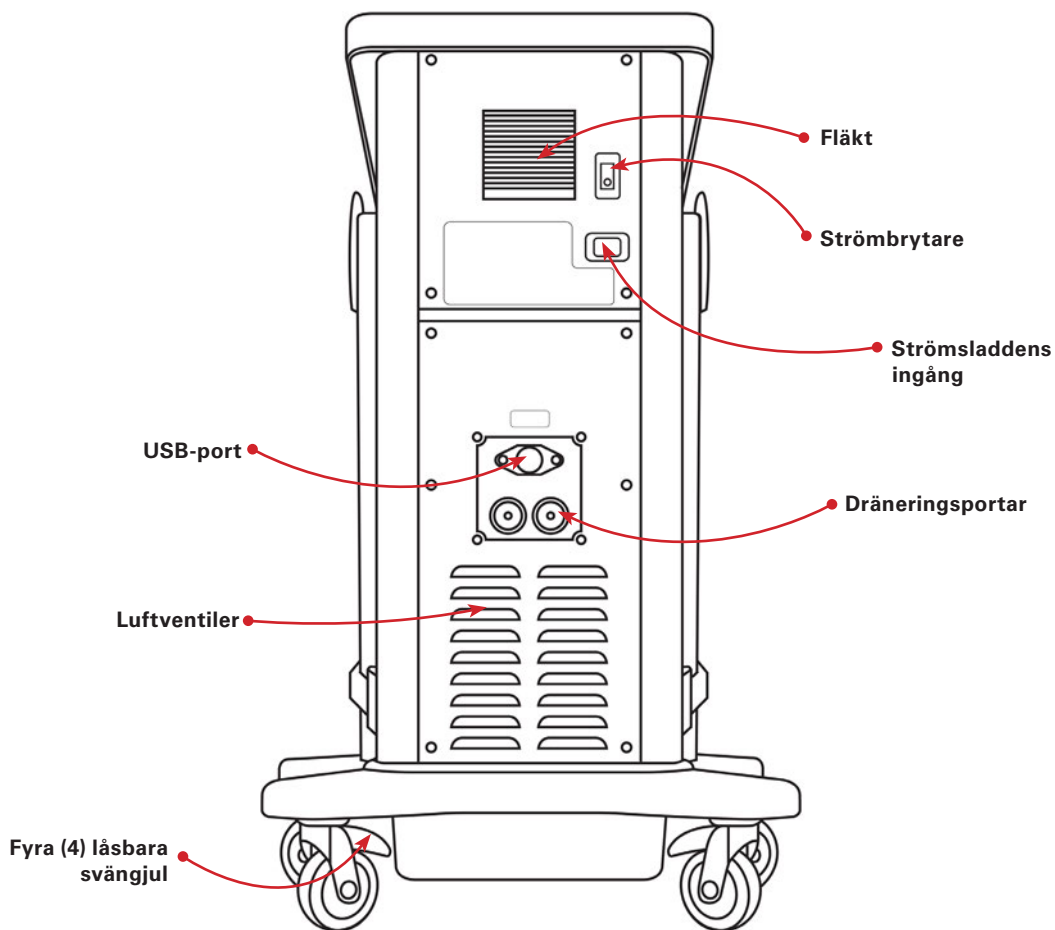

BAKSIDA

INKLUDERAD HÅRDVARA OCH DOKUMENTATION

Följande föremål medföljer ditt system:

- 1 Med4 Elite kontrollenhet
- 1 strömladd (~2,4 m/8 ft)
- 2 anslutningslangar (fästa på kontrollenheten)
- 2 dräneringsslangar
- 1 Bruksanvisning
- 1 Snabbstartsguide
- 1 Snabbpreferensguide
- 1 Game Ready USB-minne

Värmeväxlare från
ATX®-serien

Manschett

DEFINITIONER

Administratör	Person(er) som har auktoriteten att bestämma och ställa in standardsysteminställningar för inrättningen.
Användare	Personen som använder Med4 Elite.
Avstängning av systemet	Stänger av Med4 Elites dator och sätter strömbrytaren på av.
Behandlingstillfälle	En enda behandling.
Behållare	En av två förvaringskärl inuti kontrollenheten som förvarar, värmer och kyler vattnet.
Grafiskt användargränssnitt (GUI)	Det medel genom vilket användare interagerar med Med4 Elites dator. Det grafiska användargränssnittet består av symboler, knappar, bilder och annan behandlingsinformation. Användare trycker på knapparna för att konfigurera behandlingstillfällen och Systeminställningar för att kontrollera behandlingstillfällen. När det grafiska användargränssnittet har startats visas pågående behandlingstillfällen.
Knapp	De delar av det grafiska användargränssnittet (GUI) som användare trycker på för att konfigurera och kontrollera funktioner i Med4 Elites operativsystem.
Aktiv knapp	En grafisk knapp i det grafiska användargränssnittet som för tillfället är valbar och utför dess avsedda funktion och/eller syfte efter att man tryckt på den. Aktiva knappar är tredimensionella och i fullfärg.
Inaktiv knapp	En grafisk knapp i det grafiska användargränssnittet som för tillfället inte går att välja. Inaktiva knappar är platta och nedtonade.
Kontrollenhet	Den kompletta Med4 Elite-enheten med operativsystem, inre hårdvara, skydd, anslutningsslangar, osv.
Omstart	En automatisk åtgärd som verkställs efter att användaren ändrar systeminställningar: Med4 Elites dator stängs av och slås sedan på igen, för att köras med de nya inställningarna.
Patient	Personen som behandlas med Med4 Elite.
Pekskärm	Glaspanelen som visar Med4 Elites grafiska användargränssnitt och med vilket Med4 Elites användare fysiskt interagerar med kontrollenhetens dator genom att trycka på knappar som visas på skärmen.
Personlig säkerhetskod (PIN)	Det numeriska lösenordet med vilket administratören kan komma åt systeminställningarna på Med4 Elite.
Skärm	Ett gränssnitt för Med4 Elites dator där användare ställer in kontrollenhetens funktioner och övervakar kontrollenhetens aktivitet. Till exempel skärmen Välj patient.
Snooze	Mängden tid under vilken ingen behandling ges under kylbehandling.
Strömbrytare	På/av-funktionen på baksidan av kontrollenheten som förser systemet med ström.
Strömknapp	Knappen som sitter överst på pekskärmen sätter på och stänger av datorn.
Symbol	Med4 Elite GUI-symboler som betecknar patienter, behandlingens modalitetsnivå, inre tillstånd och larm.
System	Är lika med hela Med4 Elite-kontrollenheten.
Återställning	För att återställa Med4 Elites dator till fabriksinställningarna.

VIKTIGT! LÄS SAMTLIGA INDIKATIONER, KONTRAIKATIONER, FÖRSIKTIGHETSÅTGÄRDER OCH VARNINGAR INNAN DU ANVÄNDER DENNA PRODUKT

Var försiktig! Enligt amerikansk federal lag får denna enhet endast säljas av eller på order av en legitimerad praktiserande läkare.

Följ behandlingsrekommendationerna från din läkare för hur länge och hur ofta du får använda denna enhet. Legitimerad sjukvårdspersonal ska installera och övervaka användningen av denna enhet för patienten.



WARNING! Det är obligatoriskt att läsa och förstå hela bruksanvisningen innan enheten används. Underlåtenhet att följa drifanvisningarna kan resultera i allvarlig skada.



OBS! Se bruksanvisningen.

KONTRAIKATIONER FÖR MED4 ELITE

<p>X = Absolut kontraindikation – Behandling i följande situationer får inte användas på patienter som har:</p> <p>R = Relativ kontraindikation – Behandling för följande tillstånd bör användas endast under uppsyn av en legitimerad praktiserande läkare på patienter som har:</p>	BEHANDLINGSTYP			
	Frankallad hypertemi	Kryoterapi	Kompression	Snabb kontrast
Aktuella kliniska tecken i det berörda området på betydande perifera ödem (t.ex. djup ventrombos, kronisk venös insufficiens, akut kompartmentsyndrom, systemisk venös hypertoni, hjärtsvikt, fibros/leversvikt, njursvikt).	X	X	X	X
Betydande cirkulationsrubbingar i det berörda området (t.ex. från tidigare köldskada, arterioskleros, arteriell insufficiens, diabetes, vaskulär dysreglering eller en annan ischemisk kärlsjukdom).	X	X	X	X
Känd blod dyskrasi som är mottaglig för trombos (t.ex. paroxysmal kall hemoglobinuri, kryoglobulinemi, sicklecellsanemi, köldagglutinin i serum).		X	R	X
Inflammerade vävnader till följd av nyligen inträffad skada eller progress av kroniskt inflammatoriskt tillstånd.	X	R		X
Extremiteter med diffus eller fokalt nedsatt känslighet för smärta eller temperatur som förhindrar patienten från att ge riktig återkoppling i tid.	X	R		X
Nedsatt lokal cirkulation eller neurologiska störningar (inklusive förlamning eller lokala förändringar på grund av flera kirurgiska ingrepp) i det berörda området.	R	R	R	R
Kognitiva eller kommunikativa nedsättningar som förhindrar dem från att ge riktig återkoppling i tid.	X	R		X
En akut, instabil (obehandlad) fraktur i det berörda området.	X		R	X
Lokal tumör.	X		R	X
Områden där nedbrytning eller skada på huden uppstått (skadad eller skör hud) som ger ojämn värmeledningsförmåga över huden (t.ex. öppet sår, ärrvävnad, brännskada eller hudtransplantat). Alla öppna sår måste läggas om före användning av Med4 Elite.	X	R	R	X
Aktivt blödande vävnad eller blödningstillstånd.	X			X
Nyligen bestrålad vävnad eller områden med värmekänsliga hudsjukdomar (t.ex. eksem, psoriasis, vaskulit, dermatit).	X			X
Instabil lokal hudåkomma (t.ex. dermatit, venligering, gangrän eller nytt hudtransplantat) i det berörda området.	R	R	R	R
Aktiv lokal eller systemisk infektion.	X		X	X
Aktuella kliniska tecken på flebit, venösa bensår eller cellulit.	R	X	X	X

X = Absolut kontraindikation – Behandling i följande situationer får inte användas på patienter som har: R = Relativ kontraindikation – Behandling för följande tillstånd bör användas endast under uppsyn av en legitimerad praktiserande läkare på patienter som har:	BEHANDLINGSTYP			
	Framkallad hypertermi	Kryoterapi	Kompression	Snabb kontrast
En graviditet.	X			X
Betydande riskfaktorer för eller aktuella kliniska tecken på emboli (t.ex. lungemboli, lungödem, cerebral infarkt, förmaksflimmer, endokardit, hjärtinfarkt eller ateromatöst emboliskt plack).		X	X	X
Ett tillstånd i vilket ökad venös eller lymfatisk retur inte är önskvärt i den drabbade extremiteten (t.ex. lymfödem efter bröstcancer eller annat karcinom lokalt och/eller metastaserat karcinom i den drabbade extremiteten).		X	X	X
Raynauds sjukdom eller överkänslighet mot kyla (köldurtikaria).		X		X
Hypertoni, hjärtsvikt eller extremt lågt blodtryck eller dekompenenserad hjärtsvikt.	R	R	X	R
Barn under 18 år.	R	R	R	R
Nyligen opererats i tårna i det berörda området.		R	R	R
Avtrubbade eller med diabetes mellitus, multipel skleros, dålig cirkulation, ryggmärgsskador och reumatoid artrit.	R	R	X	R
Dekompenenserad hypertoni i det berörda området.		X		X

VIKTIGT! Se den senaste användarguiden för bandet för specifika kontraindikationer och varningar för bandet, som du hittar på www.gameready.com

ALLMÄNNA VARNINGAR OCH FÖRSIKTIGHETSÅTGÄRDER

- (Allmänna) Följ behandlingsrekommendationerna från din läkare för hur länge och hur ofta du får använda denna enhet.
- (Allmänna) Felaktig placering eller långvarig användning av Med4 Elite kan leda till vävnadsskador.
- (Allmänna) Med4 Elite är inte avsedd för användning i en steril miljö.
- (Allmänna) Game Ready-band är inte sterila. Lägg dem inte direkt på öppna sår, skavsår, utslag, infektioner eller stygn. Bandet kan läggas över kläder eller förband.
- (Allmänna) Ett klädlager mellan bandet och huden rekommenderas för alla patienter.
- (Allmänna) Game Ready-band finns i flera olika modeller, men är inte avsedda för alla möjliga fysiologiska användningsområden. Till exempel är vristbandet inte utformat för att användas på tårna och ryggbandet är inte avsett för användning på magen.
- (Allmänna) Var extra försiktig under den postoperativa perioden, särskilt om patienten är nedsövd eller fått någon medicin som kan förändra normal smärtekänslighet. Undersök huden på det behandlade området ofta och använd medel- till högre (varmare) inställningar för temperaturområdet eller låt det gå längre tid mellan behandlingarna, om det är nödvändigt.
- (Allmänna) Under behandlingen bör patienten övervaka huden på behandlingsstället och området runt omkring det, samt fingrar/ tår på den behandlade extremiteten (i förekommande fall) avseende överdriven rodnad, blåsbildning, tecken på brännskada, ostadighetskänsla, generaliserad svettning (ökad kärntemperatur), klåda, ökad svullnad eller smärta. Om något av dessa symtom uppträder eller om det uppstår förändringar på huden (t.ex. blåsor, ökad rodnad, missfärgning, andra märkbara hudförändringar) bör patienten sluta med behandlingen och träffa en läkare.
- Kontrollera värmenivån under hela behandlingstillfället. Var försiktig vid användning av Med4 Elite-systemet eller någon annan enhet avsedd för framkallad hypertermi (Heat Therapy (Värmebehandling)) och som genererar hög temperatur på 45 °C (113 °F) eller högre. Undersök huden på det behandlade området ofta och använd medel till lägre (kallare) inställningar för temperaturområdet eller låt det gå längre tid mellan behandlingarna, om det är nödvändigt.
- Enheten är inte avsedd för användning med bedövningsmedel.
- Uppvärmning av gonaderna och utvecklande foster ska undvikas.
- Vid användning av framkallad hypertermi och Snabb kontrastbehandling ska huden skyddas hos värmekänsliga eller högriskpatienter, särskilt i områden med sensorisk nedsättning.

- Alla varningar och försiktighetsåtgärder för kryoterapi och framkallad hypertermi gäller även för Snabb kontrastbehandling.
- Kompressionsbehandling tillsammans med värmebehandling ska endast användas på en nivå som ger bättre (eller fastare) kontakt med huden, men som inte komprimerar vävnad.
- **WARNING!** Använd med försiktighet. Kan orsaka allvarliga brännskador. Använd inte över områden med känslig hud eller vid förekomst av dålig cirkulation. Barn eller ej arbetsföra personer som obehäkat använder Med4 Elite kan vara farligt.
- Var extra försiktig om du för tillfället tar något läkemedel eller har ett bakomliggande medicinskt tillstånd som predisponerar för överdriven blödning eller blåmärken.

Uppmätta hudtemperaturer	
Maxtemperatur	Hudtemperaturen har uppmätts så högt som 44 °C (111 °F) när enheten är inställd på högsta börvärde för värmebehållaren
Minimitemperatur	Hudtemperaturen uppmätt så lågt som 7 °C (44 °F) när den är inställd på minsta börvärde för kylbehållaren

SYSTEMVARNINGAR OCH FÖRSIKTIGHETSÅTGÄRDER

- För att förhindra risken för elektriska stötar ska du inte avlägsna några paneler från kontrollenheten. Om kontrollenheten öppnas kommer det att upphäva Med4 Elites garanti. För all service och reparation ska du ringa till Game Readys tekniska support på 1 888 426 3732 (1 510 868 2100) inom USA. Om du ringer utanför USA ska du kontakta din lokala återförsäljare.
- För att förhindra elektriska stötar, produktfel eller skador ska du aldrig använda systemet med trasiga strömsladdar eller anslutningslangar, eller andra mekaniska skador, eller överhuvudtaget om enheten inte fungerar som den ska.
- **WARNING!** För att undvika risken för elektriska stötar ska denna utrustning endast anslutas till ett elnät med skyddsjord.
- **WARNING!** Utrustningen får inte modifieras. Eventuella modifieringar eller försök till att modifiera kan vara riskfyllt och kommer att upphäva Med4 Elites garanti.
- Luta inte Med4 Elite på sidan.
- För att undvika skador på Med4 Elite ska den inte användas med band från andra tillverkare.
- Var försiktig med att inte snubbla över kontrollenhetens strömsladdar och anslutningsslang för att undvika skador.
- Håll Med4 Elite, inklusive slangar och sladdar, borta från barn och husdjur.
- Var försiktig när du hanterar små delar för att förhindra risken för att de sväljs eller andas in.

- Med4 Elites kontrollenhet är en medicinteknisk produkt. För att förhindra skador på din produkt ska du hantera den med samma omtanke som du gör med en bärbar dator. Tappa den inte, sparka inte på den eller använd inte våld på den. Sådant våld upphäver Med4 Elites garanti.
- Använd endast destillerat vatten för att fylla enheten.
- Utför regelbunden rengöring och vattendesinficering enligt anvisningarna.
- Fyll behållare med destillerat vatten enligt anvisningarna innan ström tillförs till enheten.
- Enheten innehåller R-134a kylmedel, som endast får servas av behöriga tekniker.
- Kylsystemet i din Med4 Elite innehåller R-134a, ett kylmedel som omfattas av den amerikanska miljöförvaltningsmyndighetens (EPA) bestämmelser för bortskaffande och möjligtvis andra internationella miljöorgan. Kontakta din lokala avfallsanläggning och fråga om avfallshanteringsrutiner för Med4 Elite, för att undvika förvirring och eventuell miljöskada.
- **WARNING!** För att interagera med Med4 Elites pekskärm på ett säkert sätt måste du stå inom 30 cm (1 ft) direkt framför enheten.
- Använd endast Game Readys medföljande strömsladd. Se *Specifikationer för medföljande strömsladd* för information.

- Användning av denna utrustning intill eller staplad på annan utrustning ska undvikas eftersom det kan leda till felaktig drift. Om sådan användning är nödvändig ska denna utrustning och den andra utrustningen övervakas för att säkerställa att de fungerar korrekt.

-  Denna symbol på kontrollenheten eller dess förpackning betyder att produkten inte får kastas i hushållsavfallet. Om du vill veta var du ska lämna ditt elektriska och elektroniska avfall ska du kontakta din lokala återvinningsstation eller kontakta Game Ready för att få hjälp.

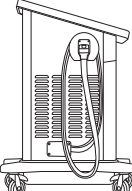
-  För att undvika snubbelrisk ska anslutningsslangen/ anslutningsslangarna ligga ordentligt i hölstret/ hölstren när den/de inte används. Linda slangen en gång runt slanghållaren och placera änden i hölstret enligt bilden. Se till att den numererade slanganslutningen överensstämmer med numret på slanghållaren.



WARNING! För att överensstämja med Kaliforniens proposition 65 har följande varning inkluderats. Denna produkt kan utsätta dig för kemikalier, inklusive kadmium, krom, bly, polybromerade bifenylor eller kvicksilver, som i staten Kalifornien är kända för att orsaka cancer eller reproduktionstoxicitet. Mer information finns på www.prop65warnings.ca.gov.

KOMMA IGÅNG

INSTALLATION

Med4 Elite levereras med en snabbstartsguide som finns i tillbehörssets förpackning. Läs anvisningarna noggrant innan du startar och använder enheten.

Använd handtagen för att flytta kontrollenheten på plats.

Kontrollenheten ska installeras:

- inom 1,83 m (6 fot) från ett eluttag med en dedikerad elektrisk krets eller tillräckligt med ström för att mata 1 200 watt
- med tillräcklig åtkomlighet till strömbrytaren på baksidan av enheten och med oblockerad strömsladd
- på plan nivå inom inrättningen
- endast inomhus
- på en torr plats
- så att lufthål på alla sidor är oblockerade
- utan snubbelrisk

VIKTIGT! Med4 Elite får aldrig lutas på sidan. Lutning av kontrollenheten kan orsaka skador på kompressorn och kan upphäva garantin.



När enheten är placerad på ett lämpligt ställe låser du svänghjulen på plats genom att trycka ned alla fyra hjullåsen tills de klickar in nedåt och i låst läge.

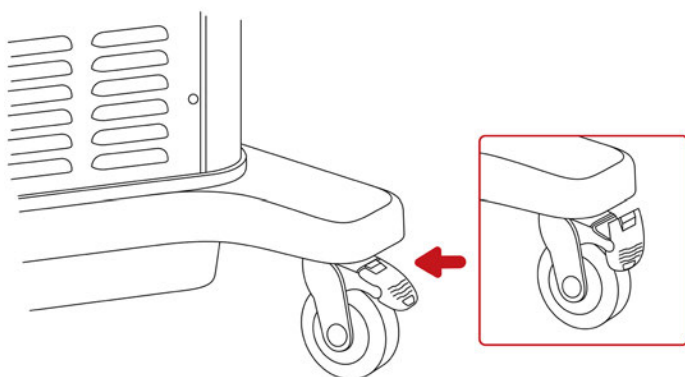

FYLLA BEHÅLLARNA

Med4 Elite levereras med tomma behållare. Du behöver fylla behållarna före användning. Åtta liter (två gallon) av destillerat vatten behövs för att helt fylla behållarna.

VIKTIGT! Använd endast destillerat vatten. Använd INTE avjoniserat vatten eller kranvatten. Underlåtenhet att använda destillerat vatten kan upphäva garantin för enheten.

1. Behållarens öppning sitter under pekskärmen på kontrollenheten. Öppna genom att trycka på locket för att lossa spärren och lyft.
2. Häll försiktigt destillerat vatten i behållarens öppning.
3. Stäng locket när du är klar med att fylla behållarna. Tryck bestämt för att aktivera spärren.

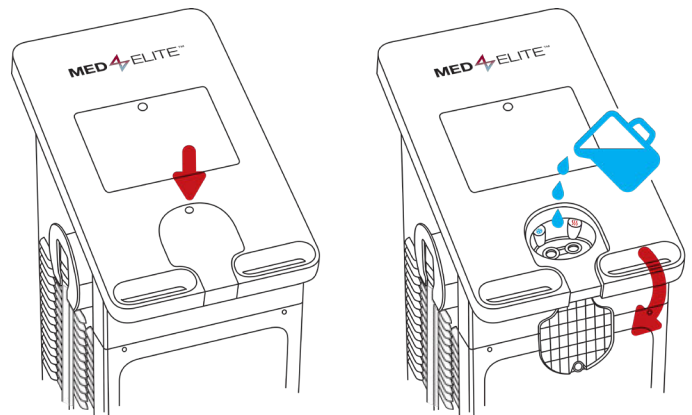

STARTA

Anslutningar och start

1. Fäst den medföljande strömsladden på kontrollenhetens baksida.
2. Anslut strömsladden till ett lämpligt eluttag.

VIKTIGT! Lägg strömsladden på ett säkert ställe för att förhindra snubbelrisk eller oavsiktlig fränkoppling.

3. Slå på strömbrytaren på baksidan av kontrollenheten. En ton spelas upp som indikerar att Med4 Elite startar.

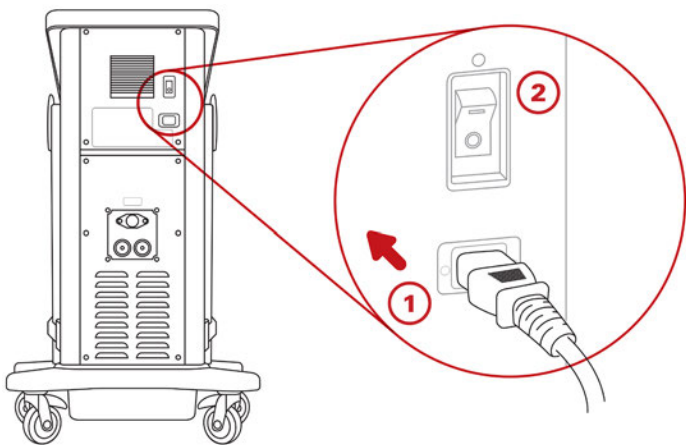

När du slår på strömmen lyser strömknappen längst upp på pekskärmen gult.

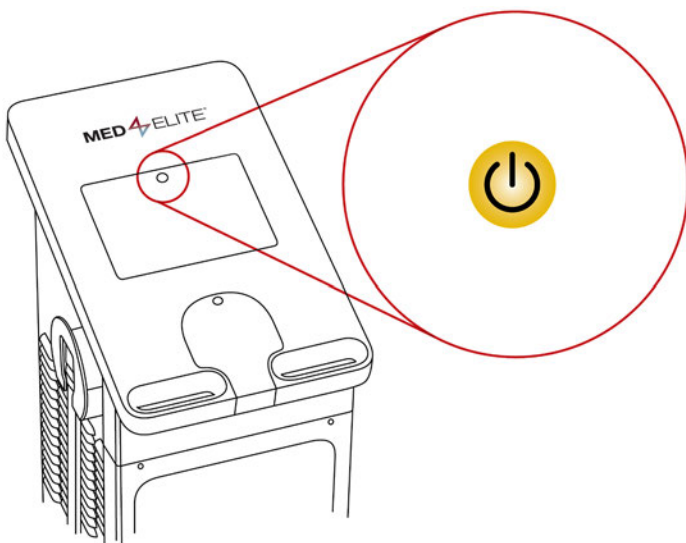

- Tryck på strömknappen för att slå på Med4 Elite. Strömknappen överst på pekskärmen blir grön.

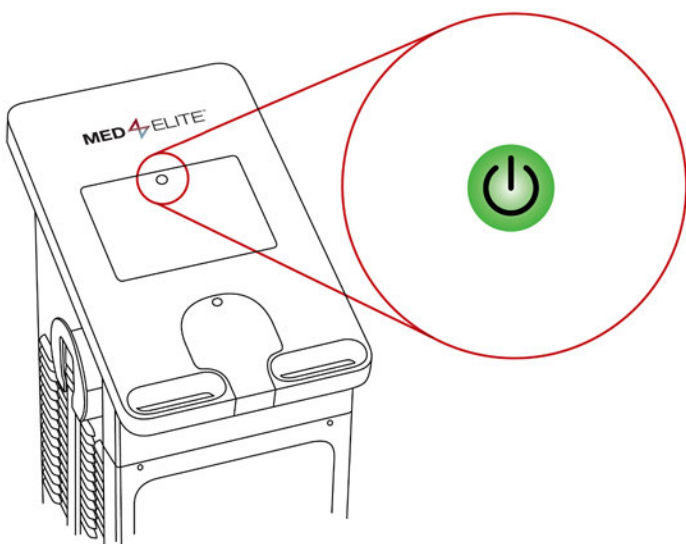



Med4 Elites operativsystem tar högst 60 sekunder att ladda.

STÄLLA IN SPRÅK

Den första uppgiften du blir ombedd att slutföra på din Med4 Elite är att välja och bekräfta ett språk för användargränssnittet.

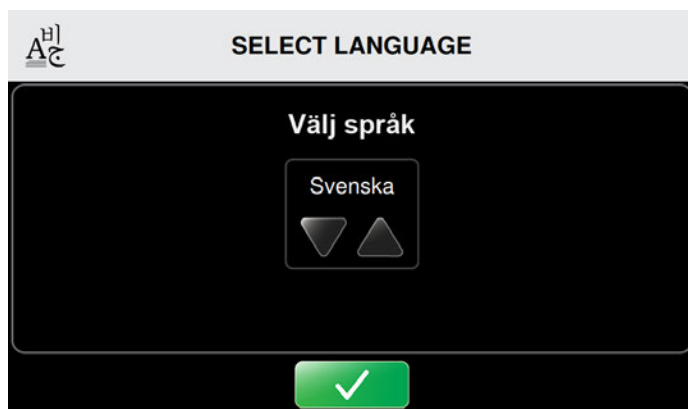

Vid den första uppstarten visas skärmen Välj språk.

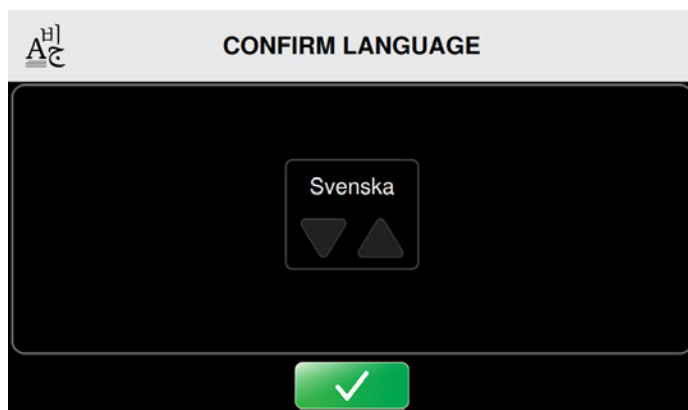

- Tryck på upp- eller nedpilarna för att bläddra genom de tillgängliga språken.
- Tryck på bekräfta-knappen  för att välja standardspråk.

Skärmen Bekräfta språk visas.



- Tryck på bekräfta-knappen  för att bekräfta standardspråk.
- Starta igen för att tillämpa inställningarna genom att trycka på bekräfta-knappen  en gång till.

Kontrollenhetens dator stängs av.

- Tryck på strömknappen som sitter överst på pekskärmen för att starta datorn igen.

Efter att kontrollenheten slagits på igen visas skärmen Välj patient. Med4 Elite är nu färdigt att användas. Välj en patient för att börja förbereda en behandling. Se *Använda Med4 Elite* för ytterligare anvisningar.

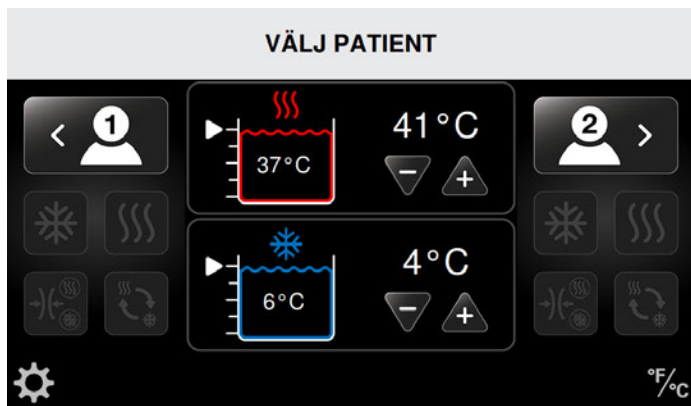

VIKTIGT! Om kontrollenheten upptäcker en otillräcklig mängd vatten i behållarna, får du inte fortsätta förrän tillräcklig mängd vatten har fyllts på.

FYLL BEHÅLLARE FÖR ATT FORTSÄTTA...

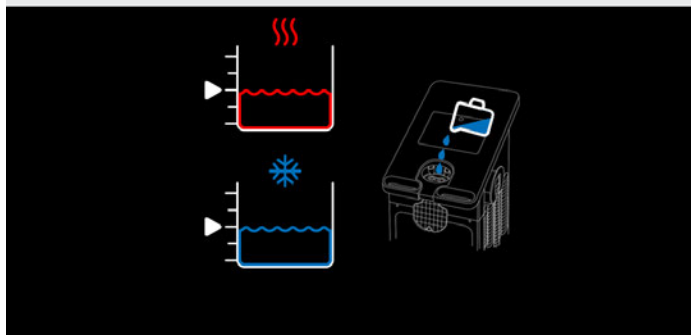

Det är viktigt att du fyller behållarna innan du slår på Med4 Elite.

Om Med4 Elite slås på utan vatten eller med en otillräcklig mängd vatten blir du uppmanad att fylla på vatten innan du kan fortsätta. Se *Fylla behållarna* för anvisningar. När båda behållarnas nivåer når minst 75 % visas skärmen Välj patient automatiskt och Med4 Elite är nu redo att användas.

ÄNDRA FABRIKSINSTÄLLNINGAR

Med4 Elite levereras med fabriksinställningar som utgör de standardinställningarna för behandlingstillfällen. Inställningarna inkluderar minimi-, max- och standardvärme och kyltemperaturer; minimi-, max- och standardkompression; minimi-, max- och standardtider för behandlingstillfällen, behållartemperaturer, gränssnittets språk och temperaturskala.

Dessa inställningar bestämmer den tillåtliga temperaturen och kompressionsområden för behandlingstillfällen, liksom standardinställningarna du ser när du startar kontrollenheten.

Du kan använda Med4 Elite med fabriksinställningarna eller ändra dessa inställningar för att överensstämna med kraven på din inrättning när som helst.

Se *Konfigurera systeminställningarna på Med4 Elite* för att visa fabriksinställningar och stegen för att ändra dessa inställningar.

PERSONLIG SÄKERHETSKOD (PIN)

Med4 Elite levereras med en fabriksinställd PIN-kod. **Den fabriksinställda PIN-koden är 1111.** PIN-koden behövs för att komma åt systeminställningar och för att ändra standardinställningar. Du kan ändra PIN-koden i Systeminställningar, se *Konfigurera systeminställningarna på Med4 Elite*. Kom ihåg att förvara din PIN-kod säkert och lättåtkomligt.

VIKTIGT! Om du tappar eller glömmet din PIN-kod ska du ringa Game Readys tekniska support och begära en Master PIN. Den låter dig komma åt systeminställningarna för att ställa in en ny PIN-kod. Du kan kontakta Game Readys tekniska support på 1 888 426 3732 (1.888.GameReady) och +1 510 868 2100. Kontakta en lokal återförsäljare utanför USA.

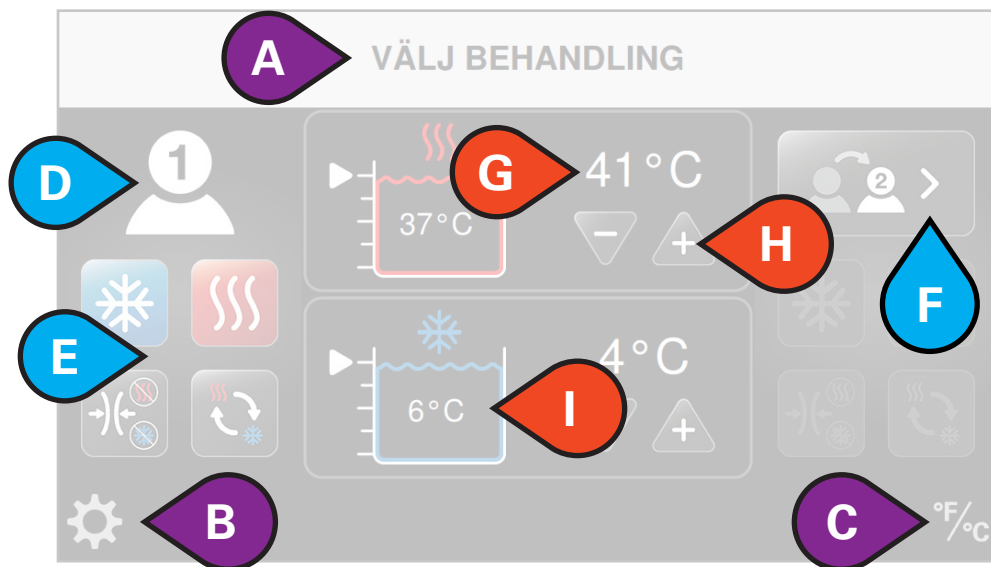

ANVÄNDARGRÄNSSNITTETS DELAR

- A. Skärmtitel
- B. Öppna Systeminställningar
- C. Växla temperaturskalan mellan °F och °C
- D. Vald patient
- E. Tillgängliga behandlingar
- F. Byt patient
- G. Behållarens måltemperatur
- H. Sänk eller höj måltemperatur
- I. Faktisk behållartemperatur



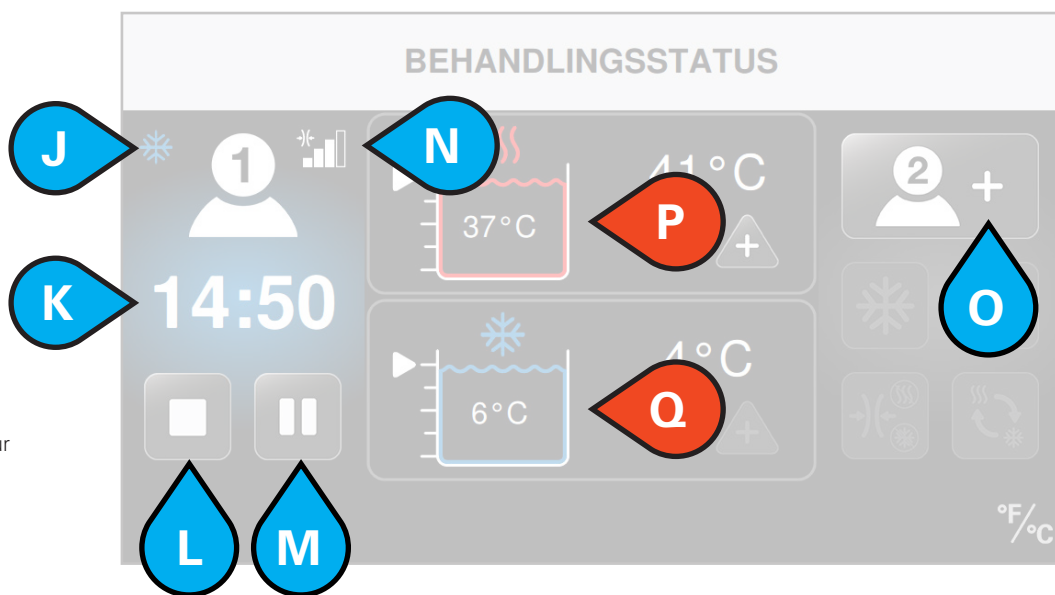

















- J. Pågående behandlingstyp
- K. Total återstående tid
- L. Stoppa behandling
- M. Pausa behandling
- N. Kompressionsnivå
- O. Lägg till patient
- P. Värmebehållarens faktiska temperatur
- Q. Kylbehållarens faktiska temperatur





















- PATIENTALTERNATIV
- TITLAR/INSTÄLLNINGAR
- ALTERNATIV FÖR BEHÅLLARE

BEHANDLINGSSYMBOLER





















Användargränssnittet använder symboler för att styra Med4 Elite.













Symbol	Namn
	Öppna Systeminställningar
	Växla mellan Fahrenheit (°F) och Celsius (°C)
	Värmebehållarens nivå och aktuell behållartemperatur
	Kylbehållarens nivå och aktuell behållartemperatur
	Öka inställning
	Minska inställning
	Starta behandling
	Avbryt
	Pausa behandling
	Stoppa behandling
	Lägg till Patient 1
	Välj Patient 1
	Byt till Patient 1
	Lägg till Patient 2
	Välj Patient 2
	Byt till Patient 2
	Kylbehandling
	Justera inställningar för kylbehandling
	Sätt på snooze
	Stäng av snooze

Symbol	Namn
	Snooze totalt antal cykler
	Snooze cykelstatus
	Värmebehandling
	Justera inställningar för värmebehandling
	Snabb kontrastbehandling
	Justera inställningar för Snabb kontrastbehandling
	Ställa in Inledande behandling
	Värmetid för Snabb kontrastbehandling
	Kyltid för Snabb kontrastbehandling
	Total tid för Snabb kontrastbehandling
	Endast kompressionsbehandling
	Justera inställningar för Endast kompressionsbehandling
	Ingen kompression (Ingen)
	Låg kompression (5–15 mmHg)
	Medellåg kompression (5–30 mmHg)
	Medel kompression (5–50 mmHg)
	Hög kompression (5–75 mmHg)
	Allmänt larm
	Obs! Se bruksanvisningen

SYMBOLER FÖR SYSTEMINSTÄLLNINGAR

Systeminställningarnas användargränssnitt använder symboler för att kontrollera standardinställningar på Med4 Elite.

Symbol	Namn
	Öppna Systeminställningar
	Ändra personlig säkerhetskod (PIN)
	Återställning till fabriksinställningar
	Språkinställningar
	Systeminformation
	Datahämtning
	Uppdatering av programvara
	Kylbehandling inställningar
	Kylbehandling tidsinställningar
	Kylbehandling kompressionsinställningar
	Kylbehållare temperaturinställningar
	Snooze-inställningar
	Aktivera snooze
	Inaktivera snooze
	Inställningar för värmebehandling
	Tidsinställningar för värmebehandling
	Kompressionsinställningar för värmebehandling
	Temperaturinställningar för värmebehållaren
	Snabb kontrastbehandling inställningar
	Tidsinställningar för Snabb kontrast

Symbol	Namn
	Endast kompressionsbehandling inställningar
	Endast kompressionsbehandling tidsinställningar
	Avbryt
	Bekräfta
	Retur
	Start
	Avsluta för att spara inställningarna (omstart krävs)
	Ingen kompression (Ingen)
	Låg kompression (5–15 mmHg)
	Medellåg kompression (5–30 mmHg)
	Medel kompression (5–50 mmHg)
	Hög kompression (5–75 mmHg)

ANVÄNDA MED4 ELITE

VÄLJ PATIENT

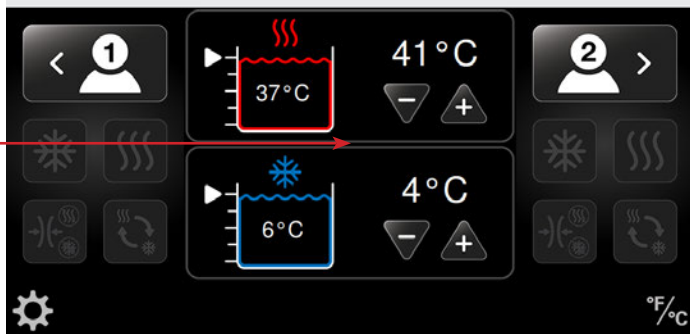

STÄLLA IN TEMPERATUREN

- Med4 Elite har två vattenbehållare som används för att uppnå önskad behandlingstemperatur. En används för värmebehandling och en används för kylbehandling. Behållarnas temperaturer kan ställas in på skärmen *Välj patient* som visas ovan.
- Det rekommenderas att behållarnas temperaturer ställs in för de vanligaste behandlingstemperaturerna i början på arbetsdagen.
- Eller så kan behållarnas temperaturer ställas in i Administratörsinställningarna till standardtemperaturer när Med4 Elite slås på.
- Om en behandling kräver att den inställda behållartemperaturen ändras, kan den nya behållartemperaturen väljas på skärmen *Välj patient* innan du förbereder patientbehandlingen. Detta gör ger behållaren tid att nå önskade temperaturer före behandling.

OBS! Se *Säkerhet > Allmänna varningar och försiktighetsåtgärder* för förväntade max- och minimihudtemperaturer.

JUSTERA BEHÅLLARTEMPERATUREN NÄR DEN DELAS AV TVÅ PATIENTER

Med4 Elites behållare delas mellan patienterna. När två patienter behandlas med terapier som använder samma behållare, kommer behandlingstemperaturen att vara densamma för båda patienter.

När en behandling förbereds för den andra patienten som använder samma behållaren som den första patienten kommer knappvalet för behandlingstemperatur (+ eller -) att vara inaktiv. Behållarens temperatur förblir densamma som den som ställdes in för den första patienten. Om en annan temperatur önskas måste alla behandlingar först pausas så att man kan justera behållarens temperatur. Om du försöker ändra temperaturen under en pågående behandling visas meddelandet om att *Värme-/kylbehållare* används.

Så här ändrar du behållartemperaturen:

1. Pausa behandlingen för den första patienten och justera temperaturen.

2. Denna justerade temperatur kommer vara densamma för båda patienter.
3. Återuppta behandlingen av den första patienten genom att trycka på Start-knappen.
4. Förbered den andra patienten och tryck på Start-knappen.

STÄLLA IN TEMPERATURSKALAN (°C/°F)

På Med4 Elite är det möjligt att visa temperaturer i antingen Fahrenheit (°F) eller Celsius (°C). Du kan enkelt växla mellan dem på alla skärmar.

Så här ställer du till exempel in temperaturskalan på skärmen *Välj patient*:

VÄLJ PATIENT

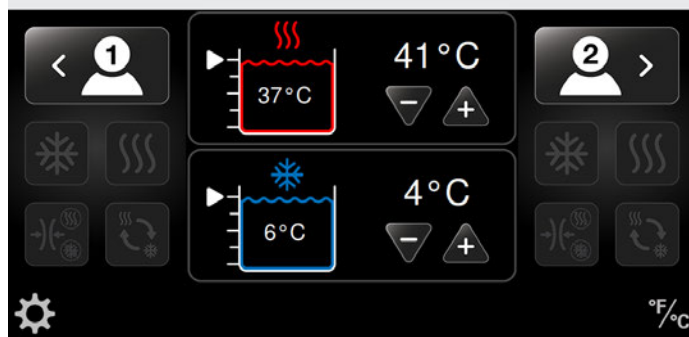

1. Tryck på symbolen temperaturskala i det undre högra hörnet på skärmen.

Temperaturskalan ändras. I detta exempel ändras skalan Celsius från till Fahrenheit.

VÄLJ PATIENT

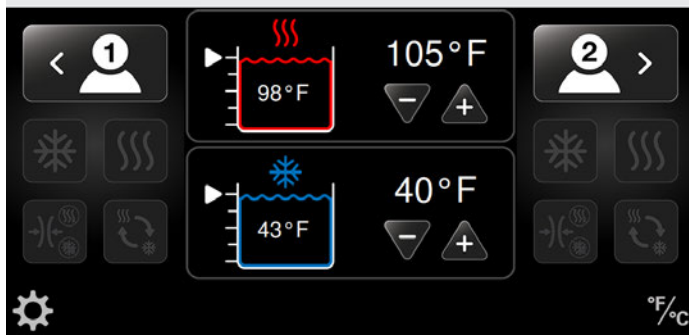

FÖRBEREDA BEHANDLINGSTILLFÄLLEN

På Med4 Elite är det möjligt att förbereda individuella behandlingstillfällen för upp till två patienter samtidigt. Behandlingslägen inkluderar:

- Värmebehandling (framkallad hypertermi) med eller utan kompression
- Kylbehandling (kryoterapi) med eller utan kompression
- Snabb kontrastbehandling (växlar snabbt mellan värme- och kylbehandlingar) med eller utan kompression
- Endast kompressionsbehandling (inget vattenflöde)

Du kan pausa, stoppa eller ändra terapier när som helst under behandling.

VIKTIGT! Standardinställningarna bestämmer minimi-, max- och standardtemperaturerna, kompressionsnivåer och behandlingstider för individuella behandlingstillfällen.

Dessa inställningar ställs in på fabriken eller av administratören på din inrättning. Se *Konfigurera systeminställningarna på Med4 Elite* i denna bruksanvisning för mer information.

På Med4 Elite är det möjligt att behandla en enda patient eller två patienter som får behandling samtidigt. När två patienter får behandling kan du skräddarsy behandlingstillfällena för varje patient.

BEHANDLING AV EN PATIENT MED ETT BAND

Så här förbereder du ett behandlingstillfälle för en enda patient:

1. Applicera det önskade bandet på patienten och fäst bandet på slangen. Du har anslutit bandet korrekt när du hör ett klick.

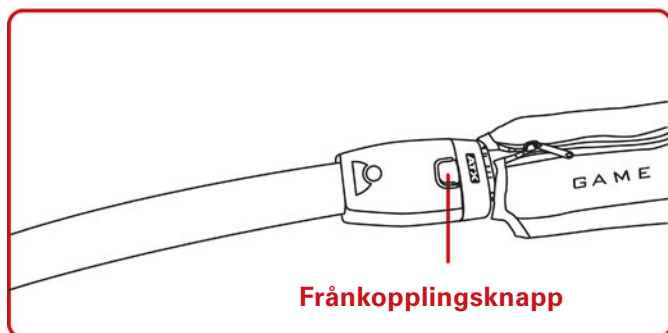
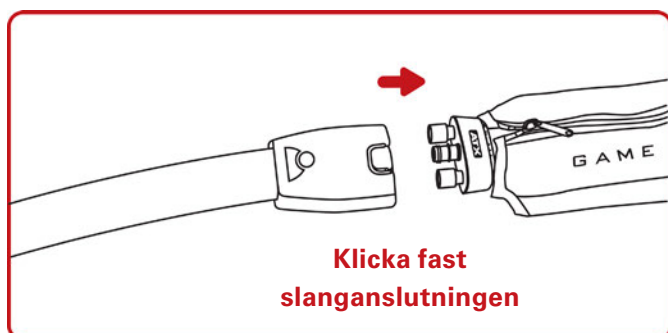

2. Välj önskad patient genom att trycka på symbolen Patient: Patient 1 är på vänster sida om skärmen och Patient 2 är på höger sida av skärmen. Detta val låter dig justera inställningar för den valda patienten.

OBS! Du kan förbereda patienten som antingen Patient 1 eller Patient 2. Om du förbereder en patient med slangen markerad med nummer 1, konfigurerar du den patienten som Patient 1 i användargränssnittet. Om du förbereder en patient med slangen markerad med nummer 2, konfigurerar du den patienten som Patient 2 i användargränssnittet.

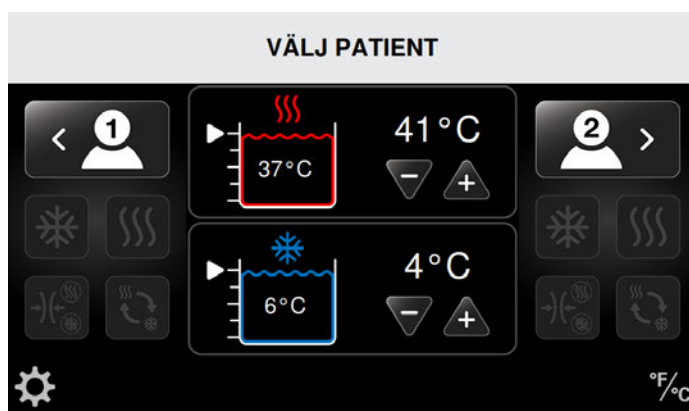
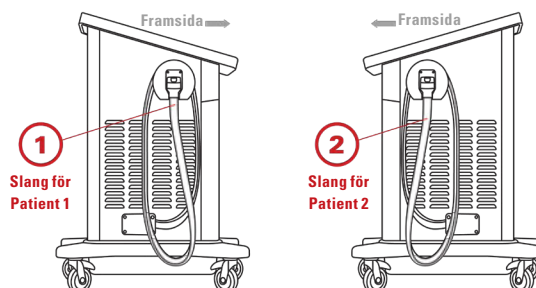

Skärmen Välj behandling visas med fyra aktiva behandlingssymboler. (I följande exempel är Patient 1 vald. Tryck på knappen Ändra till Patient 2 om du behöver byta till Patient 2 istället.)

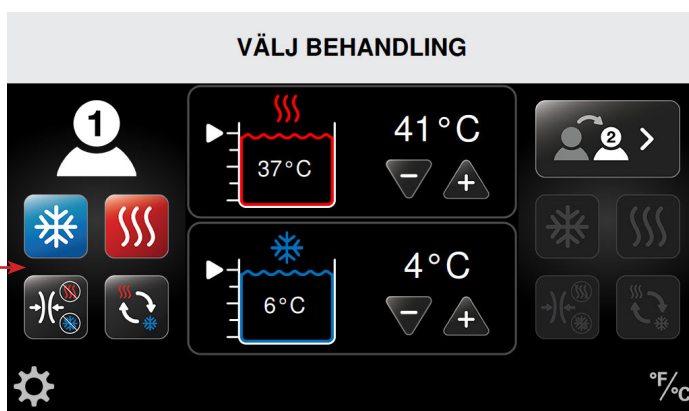



3. Välj önskad behandling.

För att förbereda dessa behandlingar, se stegen i motsvarande avsnitt i *Använda Med4 Elite*:

- Värmebehandling
- Kylbehandling
- Snabb kontrastbehandling
- Endast kompressionsbehandling

I detta exempel är kylbehandling valt.



4. När du har valt behandlingsinställningar för patienten och behandlingstemperaturen når börvärdet trycker du på  Start-knappen för att påbörja behandlingstillfället.
5. Tryck på  avbryt-knappen för att gå tillbaka till huvudskärmen utan att starta tillfället. Inställningarna sparas inte om du går tillbaka till huvudskärmen.

När tillfället startar visas tillfällets tid som en nedräkning för den totala behandlingstiden på skärmen Behandlingsstatus. Skärmen visar även typ av behandling, behandlingstemperaturer, kompressionsnivåer och behållartemperaturer och vattennivåer. På denna skärm kan du stoppa eller pausa behandlingen.

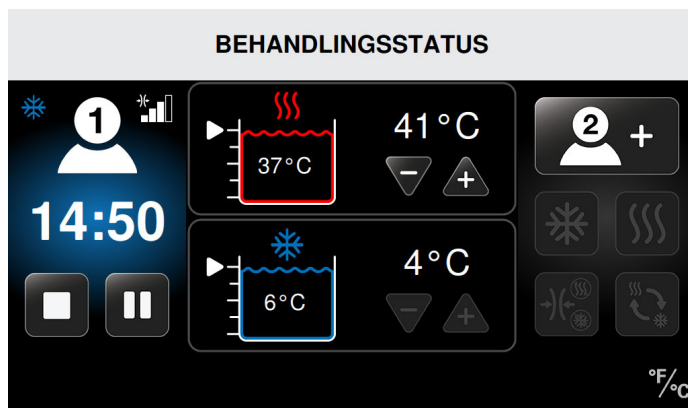

I detta exempel pågår behandlingen av Patient 1 med:

- Kylbehandling
- Medelkompression
- 14:50 minuter återstår av kylbehandlingen
- Kylbehandlingens temperatur är inställd på 4 °C (40 °F)
- Faktisk behållartemperatur är 6 °C (43 °F)

BEHANDLING AV EN PATIENT MED TVÅ BAND

ELLER

BEHANDLING AV TVÅ PATIENTER

VIKTIGT! Under behandlingstillfällen av två patienter delas värme- och kylbehållarna mellan patienterna. Därmed kommer temperaturerna att vara desamma för båda patienter. **När en behandling förbereds för den andra patienten som använder samma behållare som den första patienten kommer valet för behandlingstemperatur (+ eller -) att vara inaktiv.** Behållarens temperatur förblir densamma som den som ställdes in för den första patienten. Om en annan temperatur önskas måste alla behandlingar först pausas så att man kan justera behållarens temperatur. Om du försöker ändra temperaturen under en pågående behandling visas meddelandet om att *Värme-/kylbehållare används*.

Om du vill ändra behållartemperaturen innan du lägger till en andra patient måste du först pausa behandlingen för den första patienten och justera temperaturen. Den nya temperaturen kommer att påverka behandlingen för båda patienter. Se *Pausa, ändra och stoppa en behandling*.

Så här lägger du till en andra patient efter att först ha förberett en patient (se föregående avsnitt *Behandling av en patient*):

1. Välj lämpligt band och fäst det på slangen. Du har anslutit bandet korrekt när du har ett klick.

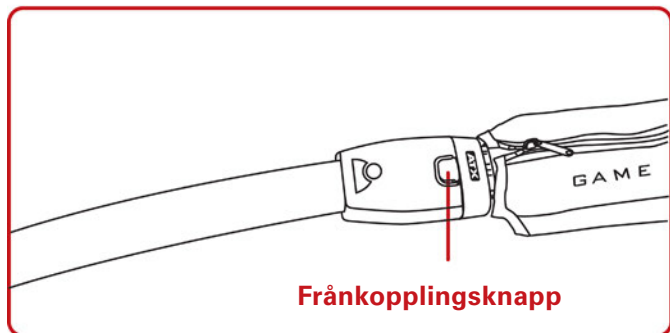
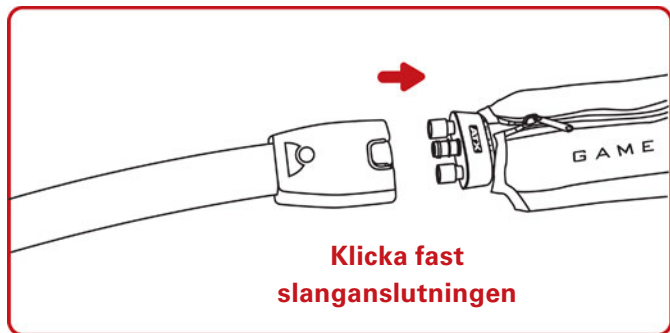

Detta låter dig justera inställningar för den andra patienten eller ett andra band för en enda patient.

När du har valt patienten blir de fyra behandlingssymbolerna aktiva. (I detta exempel är Patient 2 vald för en ny behandling som ska förberedas och Patient 1 får kylbehandling.)

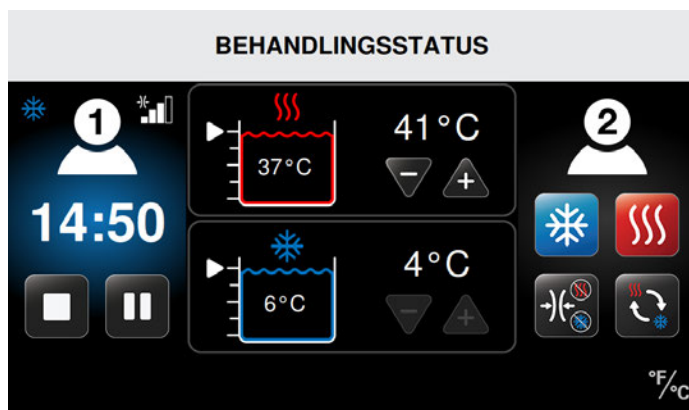

3. Välj önskad behandling.

Se stegen i motsvarande avsnitt i *Använda Med4 Elite* för att förbereda dessa behandlingar:

- Värmebehandling
- Kylbehandling
- Snabb kontrastbehandling
- Endast kompressionsbehandling

I detta exempel är värmebehandling valt för Patient 2 medan kylbehandlingen fortsätter för Patient 1.

OBS! Om den oanvända slangen är markerad med nummer 1, konfigurerar du den andra patienten som Patient 1 i användargränssnittet. Om den oanvända slangen är markerad med nummer 2, konfigurerar du den andra patienten som Patient 2 i användargränssnittet.

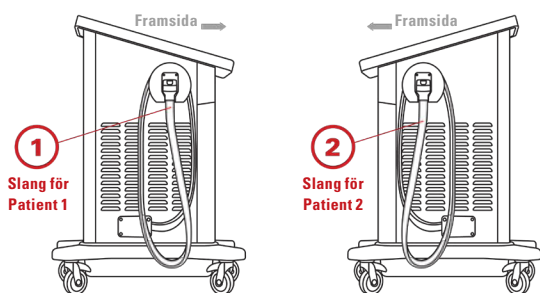

4. När du har valt behandlingstillställningar för den andra patienten och behandlingstemperaturen när börvärdet trycker du på Start-knappen för att påbörja behandlingstillfället.

5. Tryck på avbryt-knappen för att gå tillbaka utan att starta tillfället. Inställningarna sparas inte om du går tillbaka till föregående skärm.

2. Välj antingen Lägg till Patient 1 eller Lägg till Patient 2 (beroende på vilken slang som är tillgänglig) genom att trycka på symbolen Lägg till patient på skärmen Behandlingsstatus.

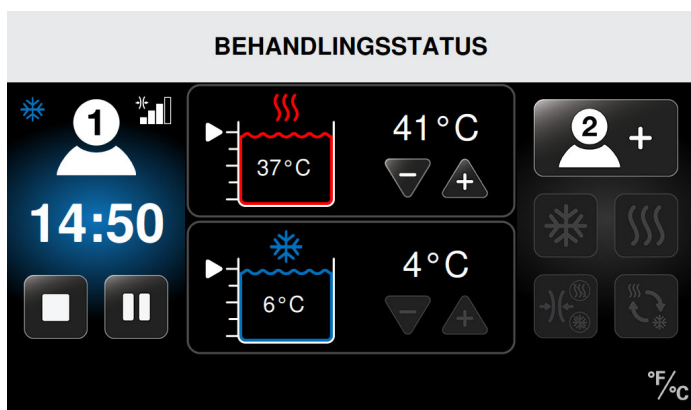

När tillfället startar visas tillfallets tid som en nedräkning för den totala behandlingstiden på skärmen Behandlingsstatus. Skärmen visar även typ av behandling, behandlingstemperaturer, kompressionsnivåer och behållartemperaturer och vattennivåer. På denna skärm kan du stoppa eller pausa behandlingen.

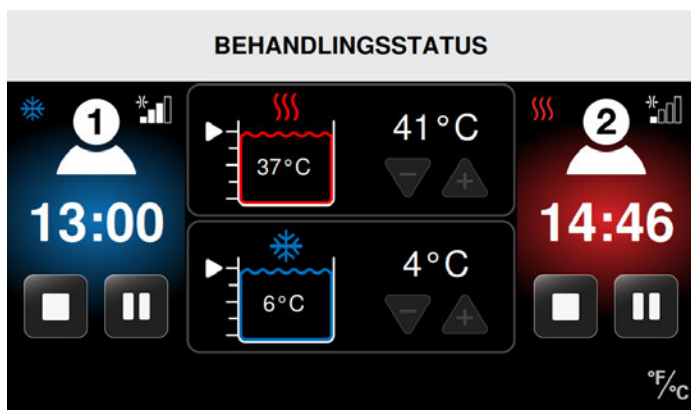

I detta exempel:

Behandlingen av Patient 1 pågår med:

- Kylbehandling
- Medelkompression
- 13:00 minuter återstår av kylbehandlingen
- Kylbehandlingens temperatur är inställd på 4 °C (40 °F)
- Faktisk behållartemperatur är 6 °C (43 °F).

Behandlingen av Patient 2 pågår med:

- Värmebehandling
- Låg kompression
- 14:46 minuter återstår av värmebehandlingen
- Värmebehandlingens temperatur är inställd på 41 °C (105 °F).
- Faktisk behållartemperatur är 37 °C (98 °F).

VÄRMEBEHANDLING

På Med4 Elite är det möjligt att förbereda ett värmebehandlingstillfälle för varje patient. De individuella inställningarna för varje patients tillfälle inkluderar behandlingstemperatur, -tid och kompressionsnivå.

Så här förbereder du ett värmebehandlingstillfälle på skärmen Välj patient:

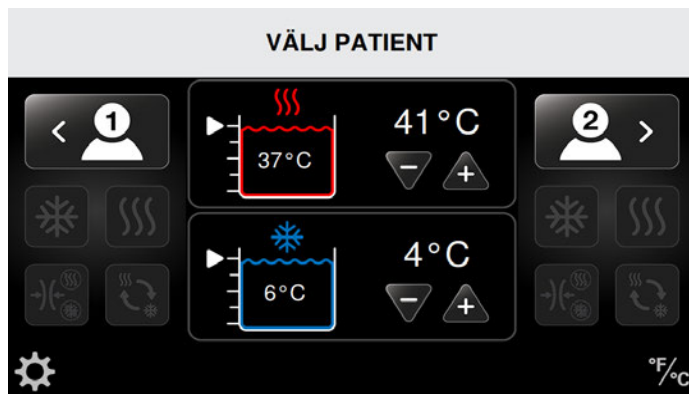

1. Välj önskad patient genom att trycka på motsvarande patientsymbol: Patient 1 är på vänster sida om skärmen och Patient 2 är på höger sida av skärmen.

Skärmen Välj behandling visas med fyra aktiva behandlingssymboler. (I detta exempel är patient 1 vald.)

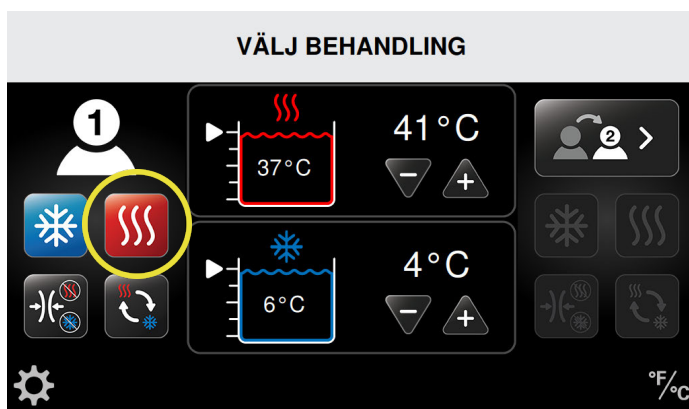

2. Tryck på symbolen Värmebehandling.

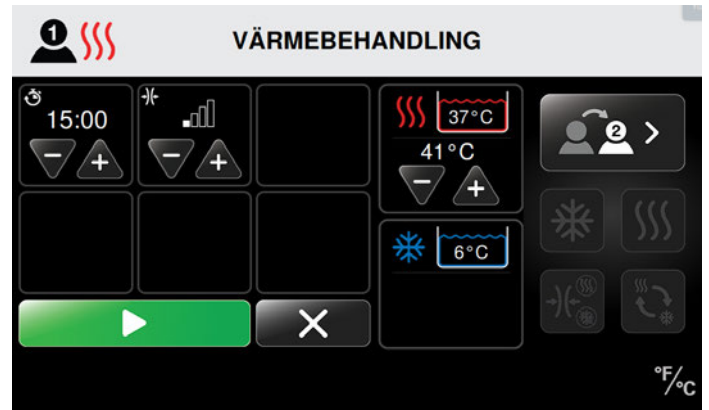
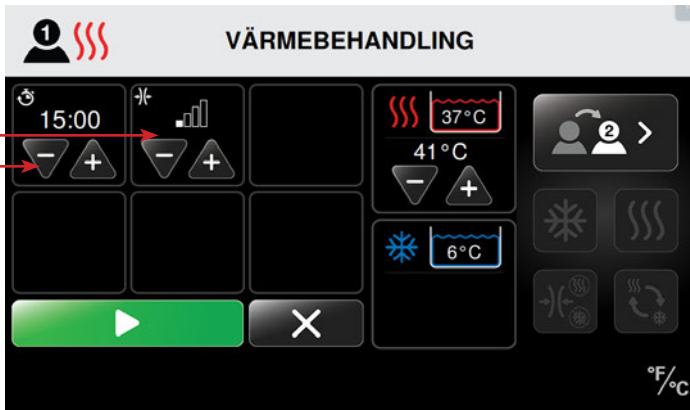

Skärmen Värmebehandling visas för den valda patienten. På denna skärm kan du justera individuella inställningar. Dessa inkluderar värmemetemperatur, behandlingstid (i minuter) och kompressionsnivå (Låg eller Ingen kompression) för värmebehandling såsom anges för användning.

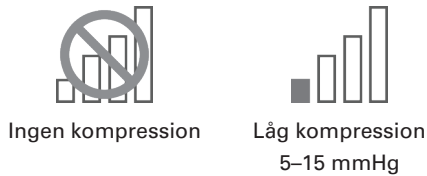

3. Tryck på pluspilen (+) för att öka eller minuspilen (-) för att minska behandlingstiden för värmebehandlingstillfället.
4. Tryck på pluspilen (+) för att öka eller minuspilen (-) för att minska kompressionsnivån för värmebehandlingstillfället.

Tillgängliga kompressionsnivåer:



6. När du har valt behandlingsinställningar för patienten och behandlingstemperaturen når börvärdet trycker du på  Start-knappen för att påbörja behandlingstillfället.
7. Tryck på  avbryt-knappen för att gå tillbaka till huvudskärmen utan att starta tillfället. Inställningarna sparas inte om du går tillbaka till huvudskärmen.

När tillfället startar visas tillfallets tid som en nedräkning för den totala behandlingstiden på skärmen Behandlingsstatus. Skärmen visar även typ av behandling, behandlingstemperaturer, kompressionsnivåer och behållarterperaturer och vattennivåer. På denna skärm kan du stoppa eller pausa behandlingen.

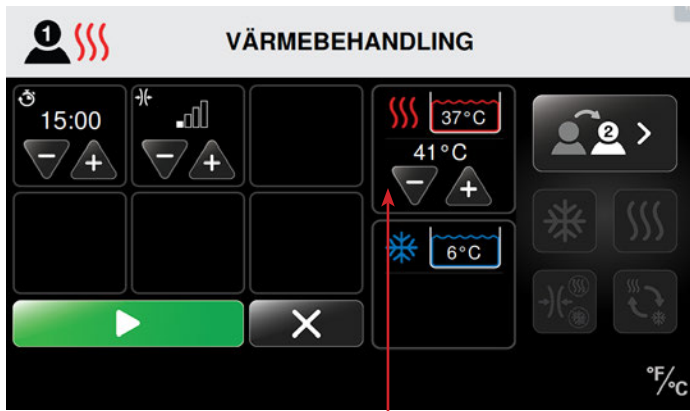

5. Tryck på pluspilen (+) för att höja eller minuspilen (-) för att sänka behandlingstemperaturen för värmebehandlingstillfället.

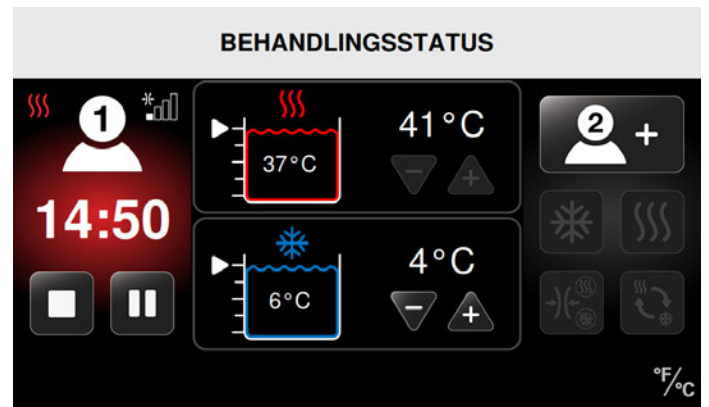

I detta exempel pågår behandlingen av Patient 1 med:

- Värmebehandling
- Låg kompression
- 14:50 minuter återstår av värmebehandling
- Värmebehandlingens temperatur är inställd på 41 °C (105 °F)
- Faktisk behållarterperatur är 37 °C (98 °F)

OBS! Vattnet för värmebehandling kommer från en delad behållare. Därför kommer temperaturen att vara densamma för båda patienterna, om två patienter får värmebehandling samtidigt. Alla ändringar av värmeinställningen kommer att påverka båda patienter.

KYLBEHANDLING

Ett kylbehandlingstillfälle kan förberedas för varje patient. De individuella inställningarna för varje patients tillfälle inkluderar behandlingstemperatur, -tid och kompressionsnivå. Kylbehandling har även en valfri Snooze-funktion. Snooze-funktionen tillåter upp till sex (av/på) cykler av kylbehandling och att tiden mellan cyklerna kan ställas in. Om en patients behandling behöver Snooze kan du aktivera denna funktion i Systeminställningar. Se *Konfigurera systeminställningarna på Med4 Elite > Konfigurera standardinställningar > Inställningar för kyla > Snooze-funktion*.

Så här förbereder du ett kylbehandlingstillfälle på skärmen Välj patient:

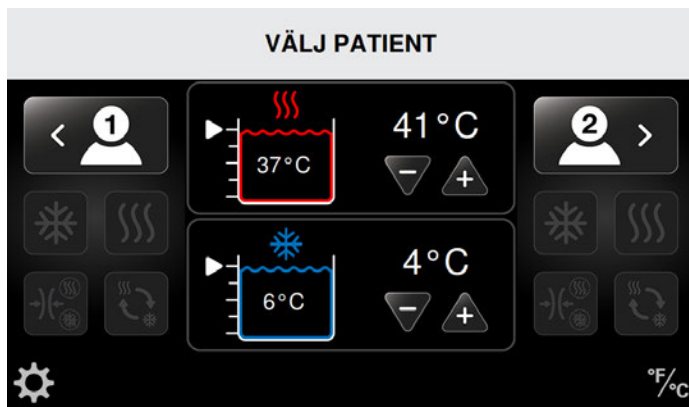

1. Välj önskad patient genom att trycka på motsvarande patientsymbol: Patient 1 är på vänster sida om skärmen och Patient 2 är på höger sida av skärmen.

Skärmen Välj behandling visas med fyra aktiva behandlingssymboler. (I detta exempel är patient 1 vald.)

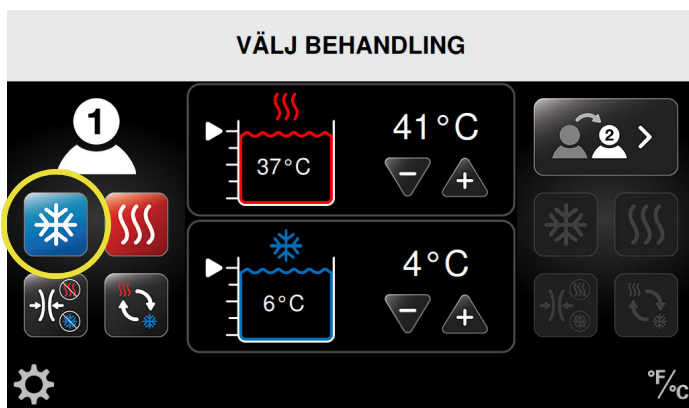

2. Tryck på symbolen Kylbehandling.

Skärmen Kylbehandling visas för den valda patienten. På denna skärm kan du justera individuella inställningar. Detta inkluderar kyltemperatur, behandlingstid (i minuter), kompressionsnivå (Låg, Medellåg, Medel, Hög eller Ingen kompression) och Snooze-funktionen (om den har aktiverats).

OBS! Följande skärmar visas med aktiverad Snooze-funktion. **Systemets Snooze-huvudfunktion inaktiveras automatiskt.** Kom ihåg att aktivera den i Systeminställningar innan den används i kylbehandling. Se *Konfigurera systeminställningarna på Med4 Elite > Konfigurera standardinställningar > Snooze-funktion*.

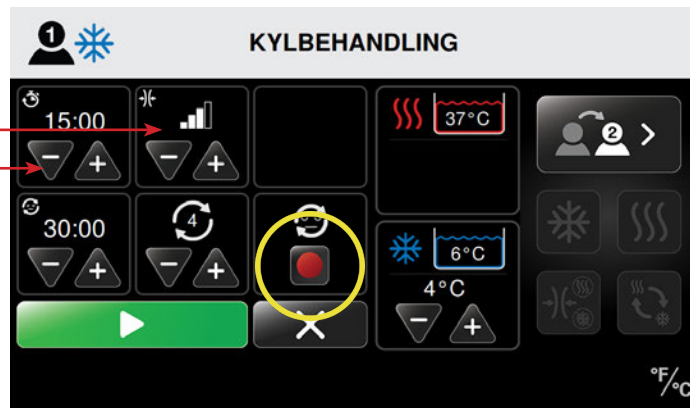

Om Snooze-funktionen är aktiverad, men inte behövs för patientens behandlingstillfälle, trycker du på den röda knappen för Snooze på/av för att inaktivera Snooze-funktionen för tillfället.

3. Tryck på pluspilen (+) för att öka eller minuspilen (-) för att minska behandlingstiden (i minuter) för kylbehandlingstillfället.
4. Tryck på pluspilen (+) för att öka eller minuspilen (-) för att minska kompressionsnivå för kylbehandlingstillfället.

Tillgängliga kompressionsnivåer:

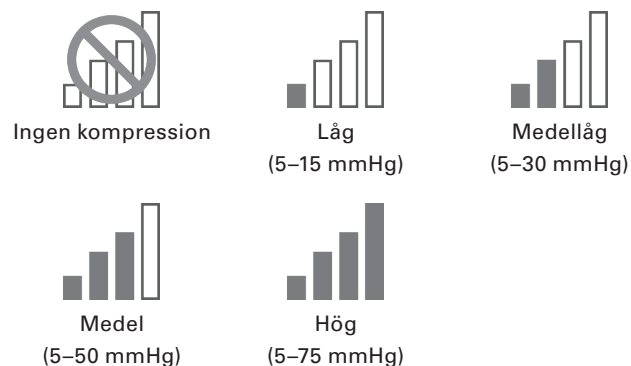



5. Tryck på pluspilen (+) för att höja eller minuspilen (-) för att sänka kyltemperaturen för kylbehandlingstillfället.



- b. Tryck på pluspilen (+) för att öka eller minuspilen (-) för att minska antalet kylbehandlingscykler.





OBS! Vattnet för kylbehandlingen kommer från en delad behållare. Därför kommer temperaturen att vara densamma för båda patienterna, om två patienter får kylbehandling samtidigt. Alla ändringar av kylinställningen kommer att påverka båda patienter.

6. Ställa in Snooze-funktionen.
 - a. För att bestämma tiden mellan kylbehandlingstillfällena (Snooze-tid) trycker du på pluspilen (+) för att öka eller på minuspilen (-) för att minska tiden.

OBS! På Med4 Elite kan du ställa in högst sex (6) stycken kylbehandlingscykler när Snooze är aktiverad. Ställ in det högsta antalet tillåtna cykler för individuella behandlingstillfällen i standardinställningarna.



7. När du har valt behandlingsinställningar för patienten och behandlingstemperaturen når börvärdet trycker du på  Start-knappen för att påbörja behandlingstillfället.
8. Tryck på  avbryt-knappen för att gå tillbaka till huvudskärmen utan att starta tillfället. Inställningarna sparas inte om du går tillbaka till huvudskärmen.

När tillfället startar visas tillfallets tid som en nedräkning för den totala behandlingstiden på skärmen Behandlingsstatus. Skärmen visar även typ av behandling, behandlingstemperaturer, kompressionsnivåer och behållarterperaturer och vattennivåer. På denna skärm kan du stoppa eller pausa behandlingen.

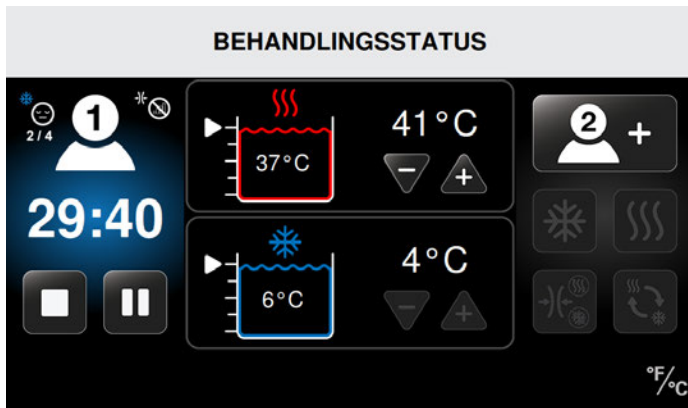

I detta exempel pågår behandlingen av Patient 1 med:

- Kylbehandling
- Ingen kompression
- Snooze aktiverad
- Snooze på cykel två av fyra (2/4)
- 29:40 minuter återstår totalt av behandlingstillfället
- Kylbehandlingens temperatur är inställd på 4 °C (40 °F)
- Faktisk behållartemperatur är 6 °C (43 °F)

SNABB KONTRASTBEHANDLING

På Med4 Elite kan du ställa in ett Snabb kontrastbehandlingstillfälle för upp till två patienter. Individuella inställningar för en patients tillfälle inkluderar total behandlingstid, behandlingstemperaturer för värme och kyla, tider och kompressionsnivåer. För att bibehålla de valda temperaturerna under hela behandlingen rekommenderas det att Snabb kontrastbehandling används på en patient åt gången.

Så här förbereder du ett Snabb kontrastbehandlingstillfälle på skärmen
Välj patient:

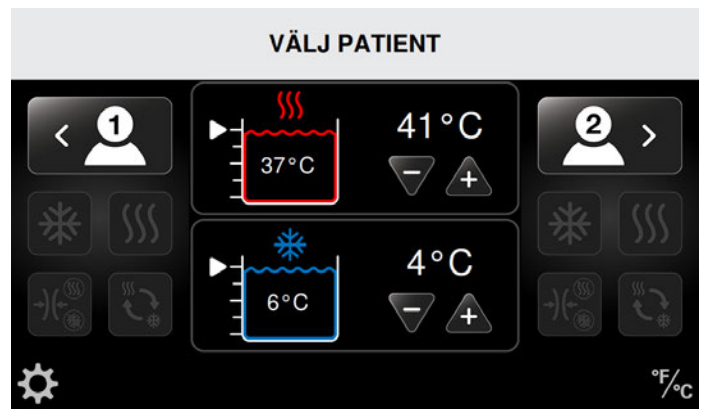

1. Välj önskad patient genom att trycka på motsvarande patientsymbol: Patient 1 är på vänster sida om skärmen och Patient 2 är på höger sida av skärmen.

Skärmen Välj behandling visas med fyra aktiva behandlingssymboler. (I detta exempel är patient 1 vald.)

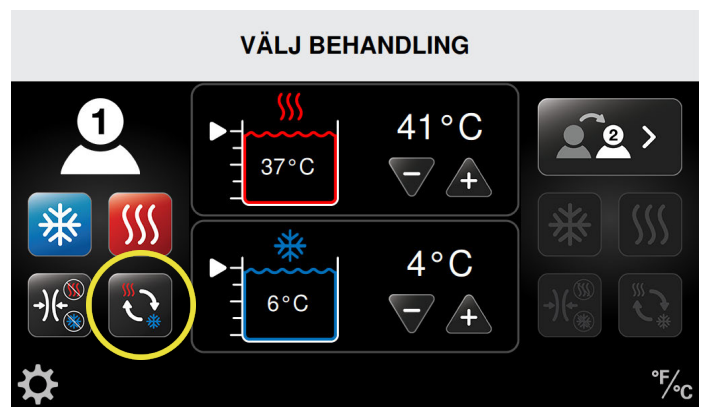

2. Tryck på symbolen Snabb kontrast.

Skärmen Snabb kontrastbehandling visas för den valda patienten. På denna skärm kan du justera individuella inställningar. Dessa inkluderar värmemetemperatur, kyltemperatur, behandlingstider för värme- och kylbehandling och total behandlingstid (i minuter) och kompressionsnivåer (Kyla: Låg, Medellåg, Medel, Hög eller Ingen kompression/Värme: Låg eller Ingen kompression).



- Tryck på pluspilen (+) för att öka eller minuspilen (-) för att minska den totala behandlingstiden (i minuter) för Snabb kontrastbehandlingstillfället.



- Tryck på pluspilen (+) för att öka eller minuspilen (-) för att minska kompressionsnivån för värmebehandlingssdelen i Snabb kontrastbehandlingstillfället.

VÄRMEBEHANDLING I SNABB KONTRASTBEHANDLING

Så här förbereder du värmebehandling i Snabb kontrastbehandling:



- Tryck på pluspilen (+) för att öka eller minuspilen (-) för att minska behandlingstiden (i minuter) för värmebehandlingssdelen i Snabb kontrastbehandlingstillfället.

Tillgängliga kompressionsnivåer:



Ingen kompression

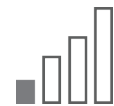

Låg kompression
5-15 mmHg



- Tryck på pluspilen (+) för att höja eller minuspilen (-) för att sänka värmemetemperaturen för Snabb kontrastbehandlingstillfället.

OBS! Vattnet för värmebehandlingen kommer från en delad behållare. Därför kommer temperaturen att vara densamma för båda patienterna, om två patienter får värmebehandling samtidigt. Alla ändringar av värmeställningen kommer att påverka båda patienter.

KYLBEHANDLING I SNABB KONTRASTBEHANDLING

Så här förbereder du kylbehandling i Snabb kontrastbehandling:



- Tryck på pluspilen (+) för att öka eller minuspilen (-) för att minska behandlingstiden (i minuter) för kylbehandlingsdelen i Snabb kontrastbehandlingstillfället.



- Tryck på pluspilen (+) för att öka eller minuspilen (-) för att minska kompressionsnivån för kylbehandlingsdelen i Snabb kontrastbehandlingstillfället.

Tillgängliga kompressionsnivåer:

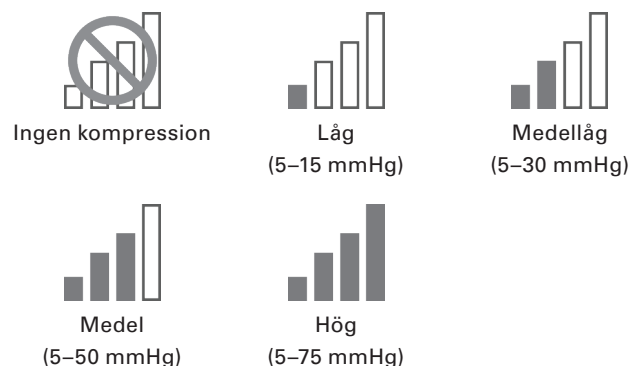



- Tryck på pluspilen (+) för att höja eller minuspilen (-) för att sänka kyltemperaturen för Snabb kontrastbehandlingstillfället.

OBS! Vattnet för kylbehandlingen kommer från en delad behållare. Därför kommer temperaturen att vara densamma för båda patienterna, om två patienter får kylbehandling samtidigt. Alla ändringar av kylinställningen kommer att påverka båda patienter.

STÄLLA IN START- OCH SLUTBEHANDLINGEN I SNABB KONTRASTBEHANDLING



- Använd knappen Ställa in startbehandling  för att starta Snabb kontrastbehandling med kyl- eller värmebehandling. Behandlingssymbolen som visas inom cirkeln anger vilken behandling som startar ditt Snabb kontrastbehandlingstillfälle. Behandlingssymbolen som visas i den åttahörningen anger vilken behandling som ska avsluta ditt behandlingstillfälle.
- För att styra vilken behandling som tillfället ska sluta med kan du öka eller minska total behandlingstid eller värme- eller kylbehandlingstider. Slutsymbolen justeras därefter.
- När du har valt behandlingsinställningar för patienten och behandlingstemperaturen når börvärdet trycker du på  Start-knappen för att påbörja behandlingstillfället.
- Tryck på  avbryt-knappen för att gå tillbaka till huvudskärmen utan att starta tillfället. Inställningarna sparas inte om du går tillbaka till huvudskärmen.



Snabb kontrastbehandling börjar med kyla/slutar med värme

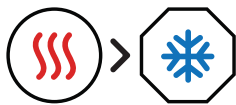

Snabb kontrastbehandling börjar med värme/slutar med kyla

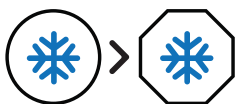

Snabb kontrastbehandling börjar med kyla/slutar med kyla



Snabb kontrastbehandling börjar med värme/slutar med värme

När tillfället startar visas tillfallets tid som en nedräkning för den totala behandlingstiden på skärmen Behandlingsstatus. Skärmen visar även typ av behandling, behandlingstemperaturer, kompressionsnivåer och behållartemperaturer och vattennivåer. På denna skärm kan du stoppa eller pausa behandlingen.

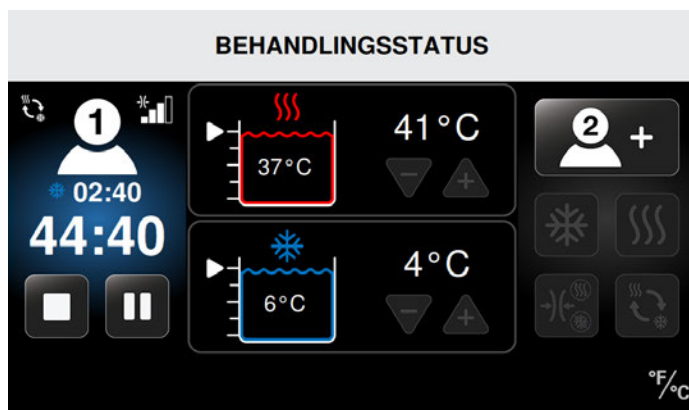

I detta exempel pågår behandlingen av Patient 1 med:

- Snabb kontrastbehandling
- 44:40 minuter återstår av Snabb kontrastbehandlingstillfället
- Kylbehandling pågår
- 2:40 minuter återstår av den aktuella delen av kylbehandlingen
- Medelkompression för kylbehandling
- Värmetemperatur är inställd på 41 °C (105 °F)
- Faktisk behållartemperatur är 37 °C (98 °F)
- Kyltemperaturen är inställd på 4 °C (40 °F)
- Faktisk behållartemperatur är 6 °C (43 °F)

ENDAST KOMPRESSIONSBEHANDLING

På Med4 Elite är det möjligt att förbereda ett Endast kompressionsbehandlingstillfälle för varje patient. Endast kompressionsbehandlingstillfällen ger endast kompression och ingen värme- eller kylbehandling.

Så här förbereder du ett Endast kompressionsbehandlingstillfälle på skärmen Välj patient:

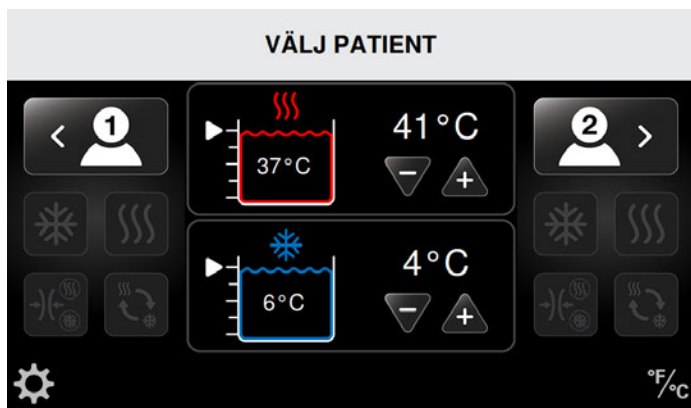

1. Välj önskad patient genom att trycka på motsvarande patientsymbol: Patient 1 är på vänster sida om skärmen och Patient 2 är på höger sida av skärmen.

Skärmen Välj behandling visas med fyra aktiva behandlingssymboler. (I följande exempel är Patient 1 vald.)

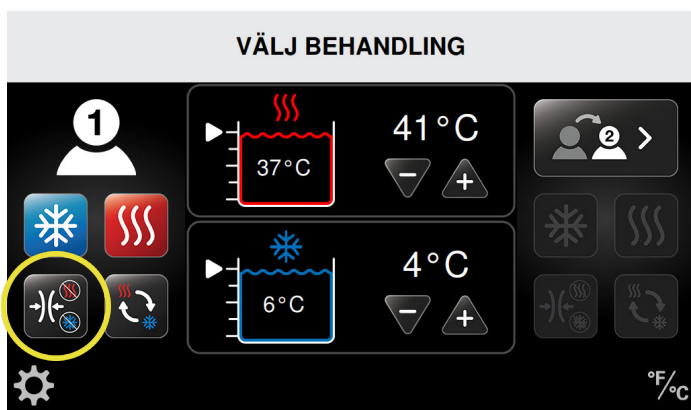

2. Tryck på symbolen Kompressionsbehandling.

Skärmen Endast kompressionsbehandling visas för den valda patienten. På denna skärm kan du justera individuella inställningar. Detta inkluderar behandlingstid (i minuter) och kompressionsnivå.



3. Tryck på pluspilen (+) för att öka eller minuspilen (-) för att minska behandlingstiden (i minuter) för kompressionsbehandlingstillfället.



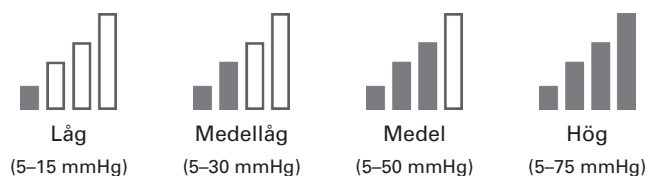

4. Tryck på pluspilen (+) för att öka eller minuspilen (-) för att minska kompressionsnivån för kompressionsbehandlingstillfället.

Tillgängliga kompressionsnivåer:





5. När du har valt behandlingsinställningar för patienten och behandlingstemperaturen når börvärdet trycker du på  Start-knappen för att påbörja behandlingstillfället.
6. Tryck på  avbryt-knappen för att gå tillbaka till huvudskärmen utan att starta tillfället. Inställningarna sparas inte om du går tillbaka till huvudskärmen.

När tillfället startar visas tillfallets tid som en nedräkning för den totala behandlingstiden på skärmen Behandlingsstatus. Skärmen visar även kompressionsnivån. På denna skärm kan du stoppa eller pausa behandlingen.

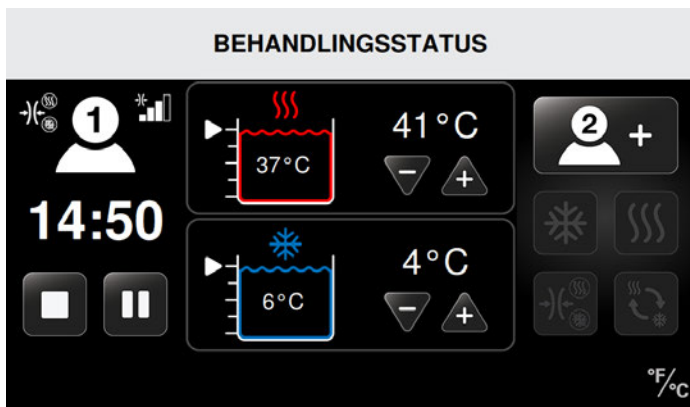

I detta exempel pågår behandlingen av Patient 1 med:

- Endast kompressionsbehandling
- Medelkompression
- 14:50 minuter återstår av Endast kompressionsbehandlingen



PAUSA, ÄNDRA OCH STOPPA EN BEHANDLING

PAUSA

På Med4 Elite kan du pausa ett behandlingstillfälle när som helst.

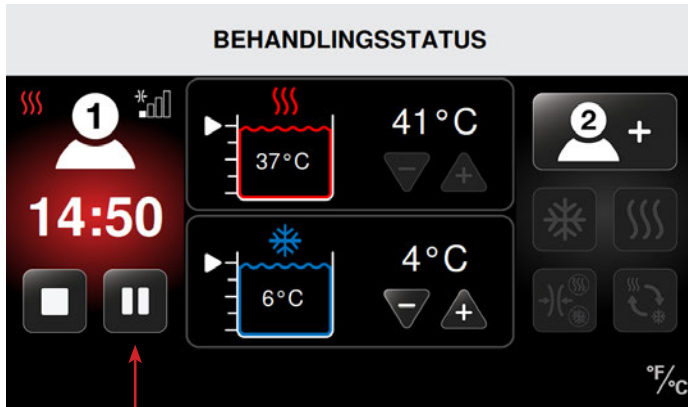
OBS! Värmebehandlingen används på följande illustrationer för att visa hur du pausar en pågående behandling. Dessa steg kan användas för att pausa kyl-, Snabb kontrast- och Endast kompressionsbehandlingar.



1. På skärmen Behandlingsstatus trycker du på Paus-knappen . Behandlingstillfället pausas.
2. Tryck på Start-knappen  för att återuppta den pausade behandlingen utan att göra några justeringar.

ÄNDRA

Du kan ändra inställningar för behandlingstillfället endast när behandlingen har pausats. För att göra ändringar ska du först pausa behandlingen, enligt beskrivning i föregående avsnitt *Pausa*.

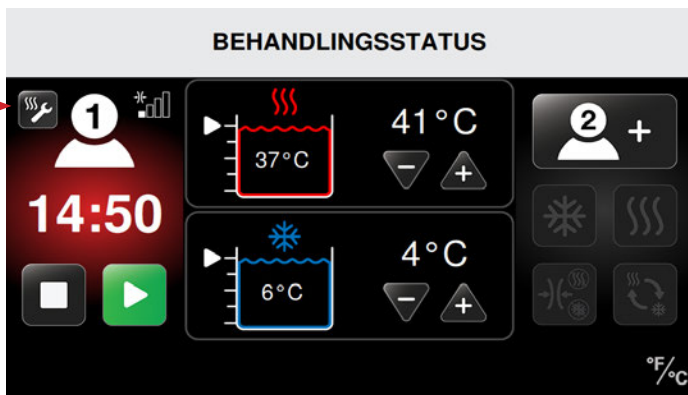

1. När behandlingen har pausats trycker du på symbolen Justera behandling .

Skärmen Inställningar för värmebehandling visas efter att du tryckt på symbolen Justera behandlingsinställningar.

I detta exempel ändrades värmebehandlingstillfället för Patient 1 med en reducerad tidsinställning.

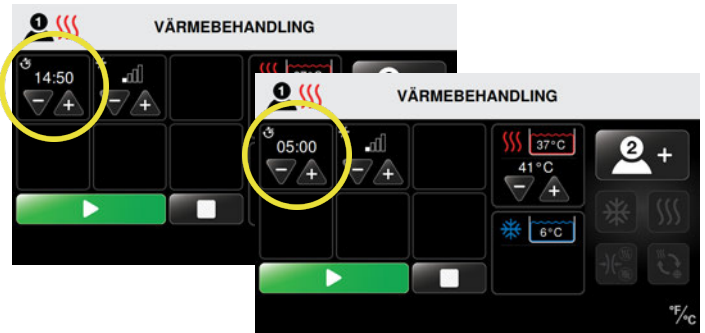

2. Tryck på pluspilen (+) för att öka eller minuspilen (-) för att minska tiden, kompressionsnivån eller temperaturinställning(ar) för aktuellt tillfälle.
3. När du är redo att återuppta tillfället trycker du på Start-knappen .

Skärmen Behandlingsstatus visar de nya behandlingsinställningarna och behandlingstillfället fortsätter.

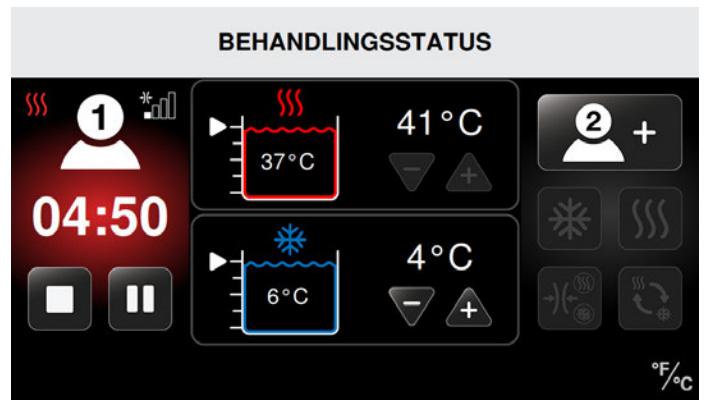

STOPPA

På Med4 Elite kan du stoppa ett behandlingstillfälle när som helst. Genom att trycka på Stopp-knappen kommer alla behandlingsinställningar att återställas till standardinställningarna och nya behandlingsinställningar måste väljas.

Så här stoppar du ett behandlingstillfälle:

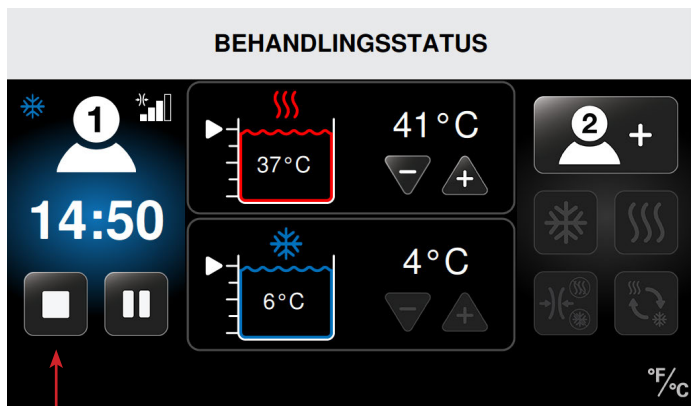

1. På skärmen Behandlingsstatus trycker du på Stopp-knappen



Behandlingstillfället stoppas och skärmen Välj patient visas. De tidigare behandlingsinställningarna kan inte justeras. Ett nytt behandlingstillfälle kan sedan startas med de nya inställningarna.

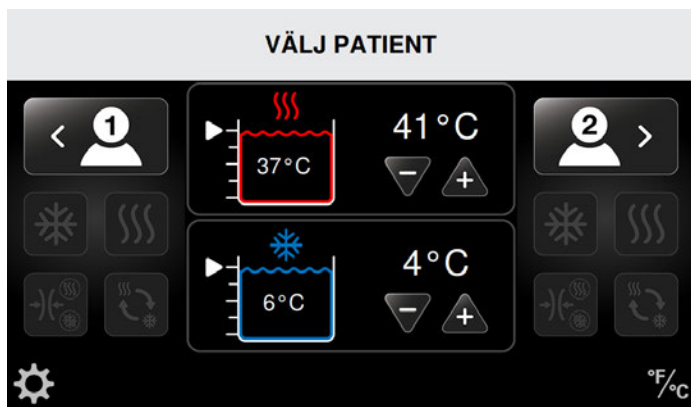

Se stegen i motsvarande avsnitt i *Använda Med4 Elite* för att förbereda nya behandlingar:

- *Värmebehandling*
- *Kylbehandling*
- *Snabb kontrastbehandling*
- *Endast kompressionsbehandling*

SLUTET PÅ BEHANDLINGEN

När tiden som återstår av en behandling når noll visas skärmen Välj patient. Skärmen Behandlingsstatus är kvar på pekskärmen om en andra behandling fortfarande pågår.

En enda slutbehandlingston spelas upp för att indikera att behandlingen är klar för Patient 1. Samma slutbehandlingston spelas upp två gånger för att indikera att behandlingen är klar för Patient 2.

STÄNGA AV

Stäng av Med4 Elite på något av följande sätt:

1. Genom att trycka in den gröna strömknappen som sitter ovanför pekskärmen.

OBS! Om kontrollenheten stängs av under en behandling som fortfarande pågår kommer all behandling att stoppas automatiskt.

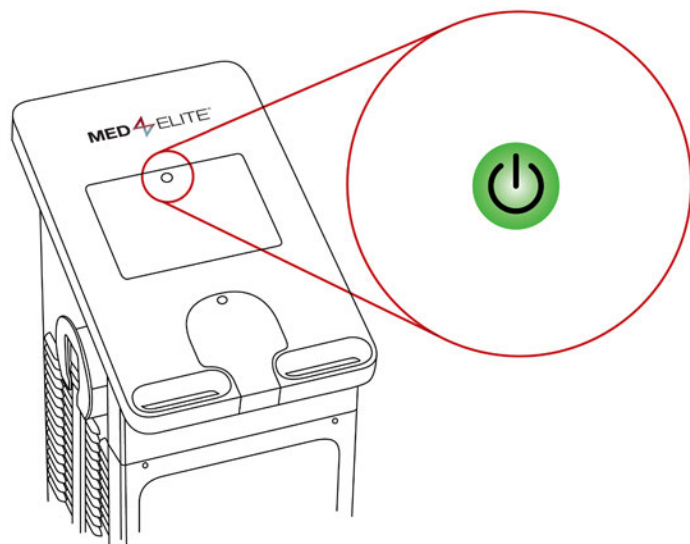

2. Genom att trycka strömbrytaren på baksidan av kontrollenheten till Av-läget.

3. Om strömknappen och strömbrytaren inte fungerar korrekt kan du stänga av kontrollenheten genom att försiktigt dra ut strömsladden på baksidan.

För att slå på Med4 Elite efter att den har stängts av ska du se till att strömsladden sitter i ordentligt på baksidan av kontrollenheten och i ett lämpligt vägguttag, att strömbrytaren är påslagen och sedan trycka på den gula strömknappen.

OBS! Med4 Elite stängs av automatiskt efter sex (6) timmar av inaktivitet.

KONFIGURERA SYSTEMINSTÄLLNINGARNA PÅ MED4 ELITE

På Med4 Elite kan du ändra fabriksinställningar och anpassa standardinställningarna via Systeminställningar.

PERSONLIG SÄKERHETSKOD (PIN)

Av säkerhetsskäl kräver Med4 Elite att användare anger en PIN-kod innan de öppnar systeminställningar. **Den fabriksinställda PIN-koden är 1111**, men du kan ändra PIN-koden när som helst.

VIKTIGT! Om du tappar eller glömmet din PIN-kod ska du ringa Game Readys tekniska support och begära en Master PIN. Den låter dig komma åt systeminställningarna för att ställa in en ny PIN-kod. Du kan kontakta Game Readys tekniska support på 1 888 426 3732 (1.888.GameReady) och +1 510 868 2100. Kontakta en lokal återförsäljare utanför USA.

ÄNDRA PIN-KOD

Så här ändrar du PIN-kod:

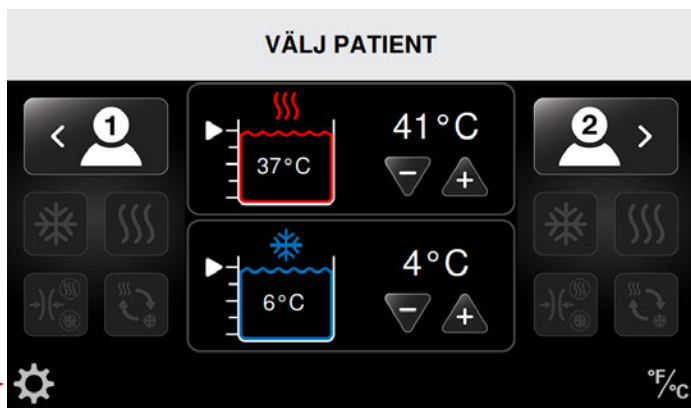

1. Tryck på symbolen för systeminställningar i vänstra nedre hörnet på skärmen Välj patient.

Skärmen Ange PIN visas.

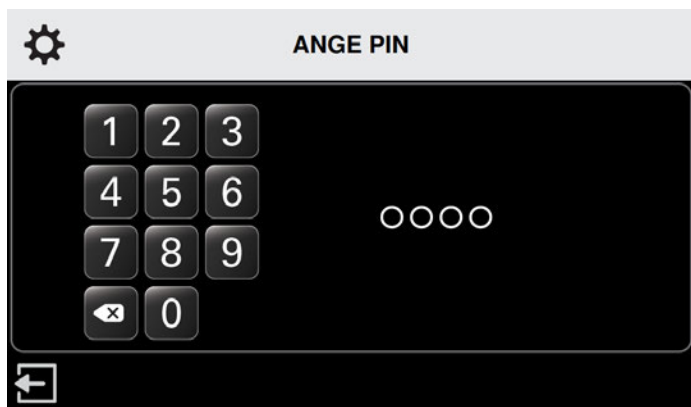

2. Tryck 1111 (fabriksinställd PIN-kod) eller aktuell PIN-kod.

Skärmen Systeminställningar visas.



3. Tryck på säkerhetssymbolen.

Skärmen Ange aktuell PIN visas.



4. Tryck 1111 (fabriksinställd PIN-kod) eller aktuell PIN-kod.

Skärmen Ange ny PIN visas.



5. Tryck på valfria siffror för att ange en ny fyrsiffrig PIN-kod.

OBS! Tryck på returknappen  för att återgå till Systeminställningar utan att ändra PIN-kod.



Skärmen Ange ny PIN igen visas.



6. Ange den nya PIN-koden igen för att bekräfta.

Skärmen Bekräfta ändring av PIN visas.



7. Tryck på bekräfta-knappen  för att bekräfta ändring av PIN-kod.
8. Tryck på avbryt-knappen  för att avbryta ändring av PIN-kod.

Efter bekräftelse visas skärmen Systeminställningar igen, så att du kan ändra andra inställningar.



9. Om inga andra ändringar behövs trycker du på symbolen Avsluta  för att spara de nya inställningarna. Kom ihåg att förvara din PIN-kod säkert och lättåtkomligt. PIN-koden behövs för att komma åt systeminställningar och för att ändra standardinställningar.

KONFIGURERA STANDARDINSTÄLLNINGAR

Standardinställningarna definierar behandlingens minimi-, max- och standardtemperaturer, kompressionsnivåer och tid. Du kan använda Med4 Elite med fabriksinställningarna eller ändra dessa inställningar när som helst.



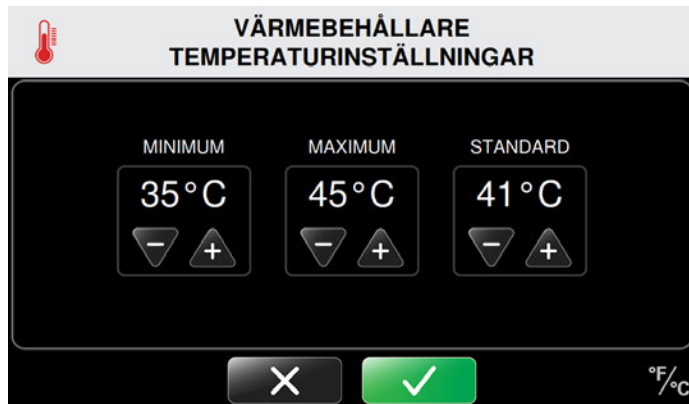







Skärmen Värmebehållare temperaturinställningar visas nedan som ett exempel på hur man konfigurerar standardinställningar.









1. Så här ställer du in standardinställningar för minimivärden: Tryck på pluspilen (+) för att höja och på minuspilen (-) för att sänka temperaturen för att på så sätt välja den minsta tillåtliga behandlingstillfällena. I exemplet ovan kommer den lägsta tillåtna temperaturen vara 35 °C (95 °F) när ett värmebehandlingstillfälle förbereds. Användare kommer inte att kunna ställa in en värmebehandlingstemperatur som är lägre än 35 °C (95 °F).
2. Så här ställer du in max. standardinställningar: Tryck på pluspilen (+) för att höja och på minuspilen (-) för att sänka temperaturen för att på så sätt välja den högsta tillåtliga behandlingstillfällena. I exemplet ovan kommer den högsta tillåtna temperaturen att vara 45 °C (113 °F) när ett värmebehandlingstillfälle förbereds. Användare kommer inte att kunna ställa in en värmebehandlingstemperatur som är högre än 45 °C (113 °F).
3. Så här konfigurerar du standardinställningar: Tryck på pluspilen (+) för att höja och på minuspilen (-) för att sänka temperaturen, för att på så sätt välja standardbehandlingstillfällena. I exemplet ovan kommer standardtemperaturen att vara 41 °C (105 °F) när ett värmebehandlingstillfälle förbereds. Detta är den temperaturinställning som först visas på skärmen Värmebehandling när ett värmebehandlingstillfälle konfigureras. Användare kan anpassa denna temperatur för specifika behandlingstillfällen, men inte utanför intervallet som ställdes in i minimi- och maxinställningar ovan.

En fullständig lista över alla fabriksinställningar finns på följande sidor.

GRUNDINSTÄLLNINGAR FRÅN FABRIKEN

	Min. inställning	Max. inställning	Standardinställning
Behållartemperatur			
 Värme	35 °C (95 °F)	45 °C (113 °F)	41 °C (105 °F)
 Kyla	3 °C (38 °F)	16 °C (60 °F)	7 °C (45 °F)
Värmebehandling			
 Kompressionsnivå	Ingen	Låg	Ingen
 Behandlingstid	5 minuter	30 minuter	15 minuter
Kylbehandling			
 Kompressionsnivå	Ingen	Hög	Ingen
 Behandlingstid	5 minuter	60 minuter	15 minuter
 Snooze	Inaktiverad	Aktiverad	Inaktiverad
När Snooze är aktiverat:			
 Snooze varaktighet	30 minuter	60 minuter	30 minuter
 Antal Snooze-cykler	2	6	4
Kompressionsbehandling			
 Nivå	Låg	Hög	Låg
 Behandlingstid	5 minuter	60 minuter	15 minuter

GRUNDINSTÄLLNINGAR FRÅN FABRIKEN

	Min. inställning	Max. inställning	Standardinställning
 Snabb kontrastbehandling			
 Värmebehandlingstid	1 minut	10 minuter	3 minuter
 Kylbehandlingstid	1 minut	10 minuter	3 minuter
 Total behandlingstid	15 minuter	90 minuter	30 minuter
 Varm kompression	Ingen	Låg	Ingen
 Kall kompression	Ingen	Hög	Ingen
 Ställa in Inledande behandling	—	—	Kyla
 Temperatur			
 Gradskala	—	—	°F
 Språk	—	—	Engelska

ÖPPNA SYSTEMINSTÄLLNINGAR

För att ändra standardinställningar öppnar du Systeminställningar på skärmen Välj patient:

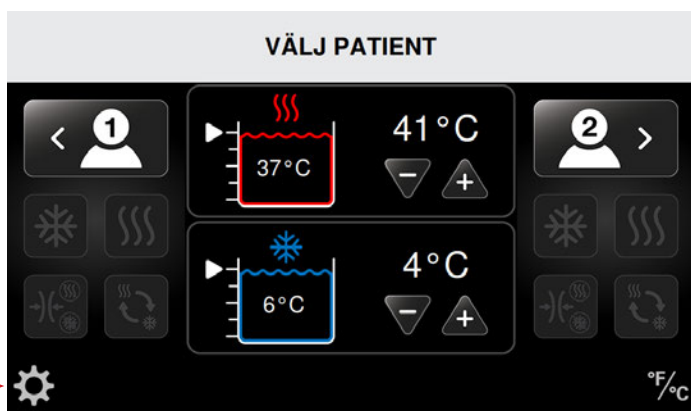

1. Tryck på symbolen för systeminställningar i vänstra nedre hörnet på skärmen Välj patient.

Skärmen Ange PIN visas.

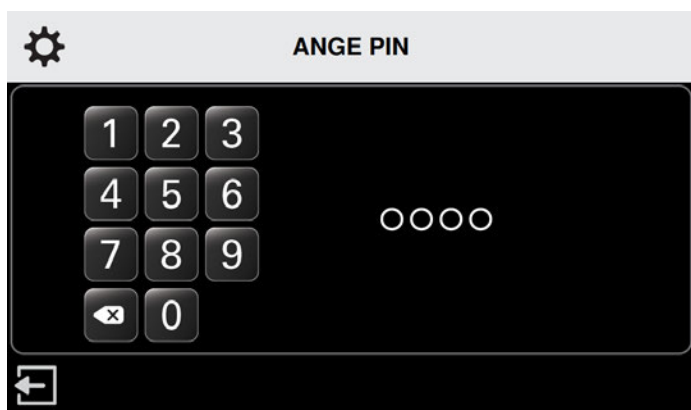

2. Använd tangenterna för att mata in din PIN-kod.

Du kan nu använda gränssnittet Systeminställningar för att ändra systeminställningarna på din Med4 Elite.



VÄRMEINSTÄLLNINGAR

Med4 Elite låter dig definiera följande standardinställningar för värmebehandling:

- Min.- och max. standardtemperaturer
- Minimi-, max- och standardtider för behandlingstillfällen
- Kompressionsinställningar: Låg och Ingen kompression

Dessa inställningar bestämmer de gränser som kan ställas in på Med4 Elite för individuella behandlingstillfällen.

VÄRMETEMPERATURINSTÄLLNINGAR

Så här ställer du in standardtemperaturinställningar för värmebehandling:



1. På skärmen Systeminställningar trycker du på symbolen för Värmetemperatur

Skärmen Värmebehållare temperaturinställningar visas.

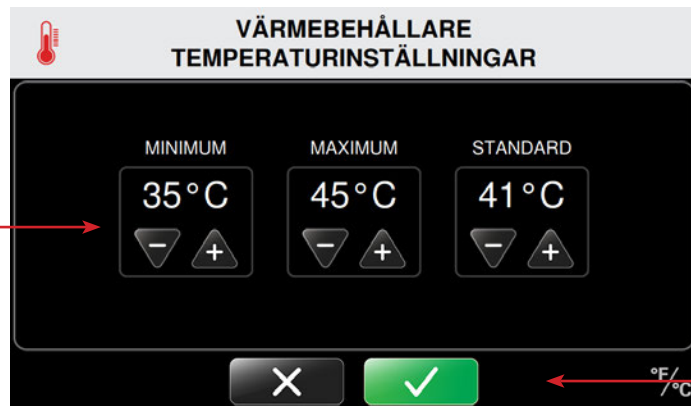

På denna skärm kan du kontrollera temperaturinställningarna för min.-, max.- och standardvärme.

OBS! Kontrollenheten har fabriksinställningar inställda på min. värme 35 °C (95 °F) och max. värme på 45 °C (113 °F). Standardvärmeinställningen är inställd på 41 °C (105 °F).



2. Tryck på pluspilarna (+) för att höja eller minuspilarna (-) för att sänka minimi-, max- och standardvärmetemperaturerna för behandlingar.

När läget Värmebehandling har valts för en behandling, grundinställs kontrollenheten till den inställda temperaturen.

3. För att bekräfta standardinställningar för värmebehållaren trycker du på bekräfta-knappen .
4. Tryck på avbryt-knappen  för att avbryta dessa inställningar.

Efter bekräftelse visas skärmen Systeminställningar igen, så att du kan ändra andra standardinställningar.



5. När du har gjort alla önskade ändringar trycker du på symbolen  för att avsluta och spara systeminställningarna.

Kontrollenhetens dator stängs av.

6. Tryck på strömknappen som sitter överst på pekskärmen för att starta datorn igen.

TIDSINSTÄLLNINGAR FÖR VÄRME

Så här ställer du in standardtidsinställningar för värmebehandling:



1. På skärmen Systeminställningar trycker du på symbolen för Värmeinställningar.

Skärmen Värmebehandling inställningar visas.

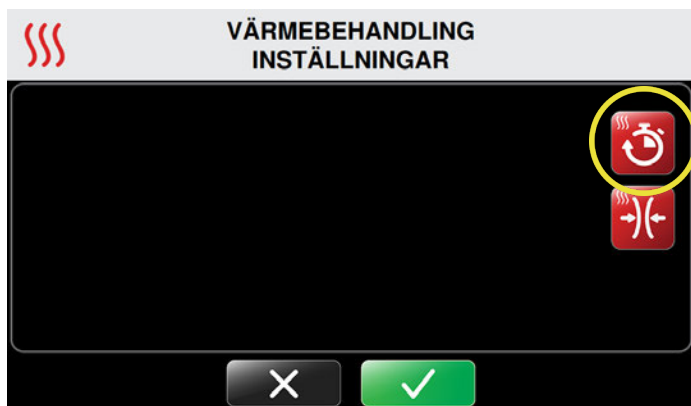

2. Tryck på symbolen för Värmetid i översta högra hörnet på skärmen.

Skärmen Värmebehandling tidsinställningar visas.



På denna skärm kan du kontrollera minimi-, max- och standardtidsinställningarna för värmebehandling. Tiderna ställs in i fem minuters inkrement som visas i minuter: sekunder.

OBS! Kontrollenheten har fabriksinställda tidsinställningar på minst 5 minuter och högst 30 minuter. Standardtidsinställningen är inställd på 15 minuter.



3. Tryck på pluspilarna (+) för att höja eller minuspilarna (-) för att sänka minimi-, max- och standardvärmetidsinställningar för behandling.

När läget Värmebehandling har valts för en behandling, grundinställs kontrollenheten till den inställda tiden.

4. För att bekräfta standardtidsinställningar för värme trycker du på bekräfta-knappen .
5. Tryck på avbryt-knappen  för att avbryta dessa inställningar.

Efter bekräftelse visas skärmen Systeminställningar igen, så att du kan ändra andra systeminställningar.



6. När du har gjort alla önskade ändringar trycker du på symbolen  för att avsluta och spara systeminställningarna.

Kontrollenhetens dator stängs av.

7. Tryck på strömknappen som sitter överst på pekskärmen för att starta datorn igen.

KOMPRESSIONSINSTÄLLNINGAR FÖR VÄRME

Så här ställer du in standardkompressionsinställningar för värmebehandling:



1. På skärmen Systeminställningar trycker du på symbolen för Värmeinställningar.

Skärmen Värmebehandling inställningar visas.

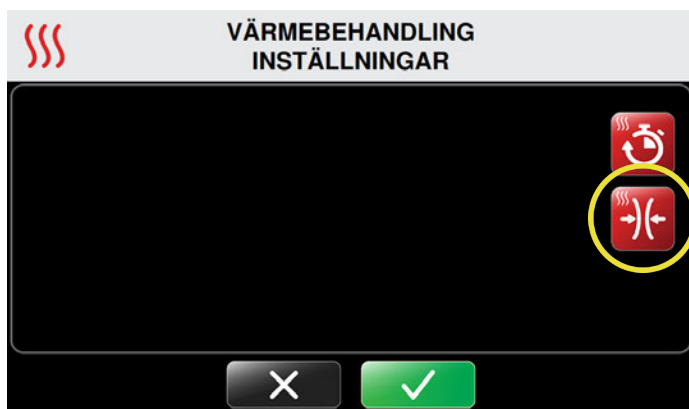

2. Tryck på symbolen för Värmebehandling på skärmens högra sida.

Skärmen Värmebehandling kompressionsinställningar visas.

På denna skärm kan du kontrollera den högsta kompressionsinställningen för värme. Minim- och standardinställningarna är inställda på Ingen kompression och kan inte ändras. Detta säkerställer att Ingen kompression alltid är ett alternativ för individuella tillfällen.

OBS! Med4 Elite har en maxinställning för Låg kompression, som är avsedd att användas med värmebehandling. Denna inställning kan inte överskridas.



3. Under maxinställningen trycker du på minuspilen (-) för att inaktivera eller pluspilen (+) för att ställa in Låg kompression för behandlingar.

Tillgängliga kompressionsnivåer:



Ingen kompression



Låg kompression
5-15 mmHg

4. För att bekräfta standardkompressionsinställningar för värme trycker du på bekräfta-knappen .
5. Tryck på avbryt-knappen  för att avbryta dessa inställningar.

Efter bekräftelse visas skärmen Systeminställningar igen, så att du kan ändra andra systeminställningar.



6. När du har gjort alla önskade ändringar trycker du på symbolen  för att avsluta och spara systeminställningarna.

Kontrollenhetens dator stängs av.

7. Tryck på strömknappen som sitter överst på pekskärmen för att starta datorn igen.

INSTÄLLNINGAR FÖR KYLA

Med4 Elite låter dig definiera följande standardinställningar för kylbehandling:

- Min.- och max. standardtemperaturer
- Minimi-, max- och standardtider för behandlingstillfällen
- Kompressionsinställningar: Låg, Medellåg, Medel, Hög och Ingen kompression
- Aktivera/inaktivera snooze
- Minimi-, max- och standardtider för Snooze-cykel

Dessa inställningar bestämmer de gränser som kan ställas in på Med4 Elite för individuella behandlingstillfällen.

TEMPERATURINSTÄLLNINGAR FÖR KYLA

Så här ställer du in standardtemperaturinställningar för kylbehandling:



1. På skärmen Systeminställningar trycker du på symbolen för Kyltemperatur

Skärmen Kylbehållare temperaturinställningar visas.

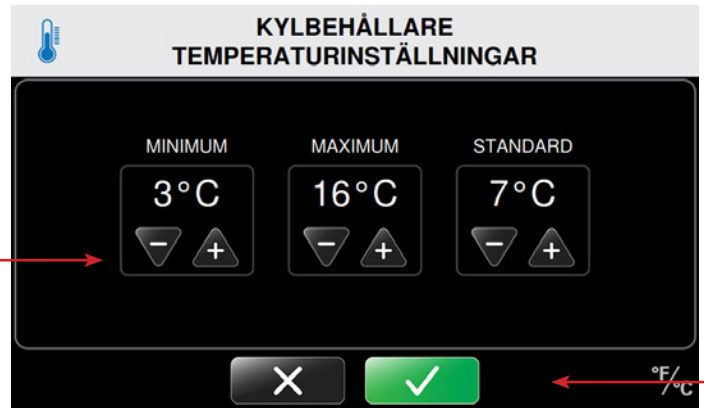

På denna skärm kan du kontrollera inställningarna för minimi-, max- och standardkyltemperatur.

OBS! Kontrollenheten har fabriksinställningar inställda på min. kyla 3 °C (38 °F) och max. kyla på 16 °C (60 °F). Standardkylinställning är inställd på 7 °C (45 °F).



2. Tryck på pluspilarna (+) för att höja eller minuspilarna (-) för att sänka minimi-, max- och standardkyltemperaturerna för behandlingar.

När läget Kylbehandling har valts för en behandling, grundinställs kontrollenheten till den inställda temperaturen.

3. För att bekräfta standardinställningar för kylbehållaren trycker du på bekräfta-knappen .
4. Tryck på avbryt-knappen  för att avbryta dessa inställningar.

Efter bekräftelse visas skärmen Systeminställningar igen, så att du kan ändra andra systeminställningar.



5. När du har gjort alla önskade ändringar trycker du på symbolen  för att avsluta och spara systeminställningarna.

Kontrollenhetens dator stängs av.

6. Tryck på strömknappen som sitter överst på pekskärmen för att starta datorn igen.

TIDSINSTÄLLNINGAR FÖR KYLA

Så här ställer du in standardtids- och kompressionsinställningar för kylbehandling:



1. På skärmen Systeminställningar trycker du på symbolen för Kylinställningar.

Skärmen Kylbehandling inställningar visas.

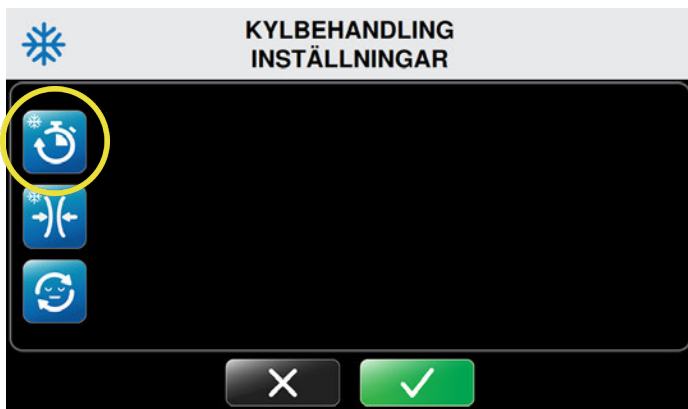

2. Tryck på symbolen för kyltid i översta vänstra hörnet på skärmen.

Skärmen Kylbehandling tidsinställningar visas.

På denna skärm kan du kontrollera minimi-, max- och standardtidsinställningar för kylbehandling. Tiderna ställs in i fem minuters inkrement som visas i minuter: sekunder.

OBS! Kontrollenheten har fabriksinställda tidsinställningar på minst 5 minuter och högst 60 minuter. Standardtidsinställningen är inställd på 15 minuter.

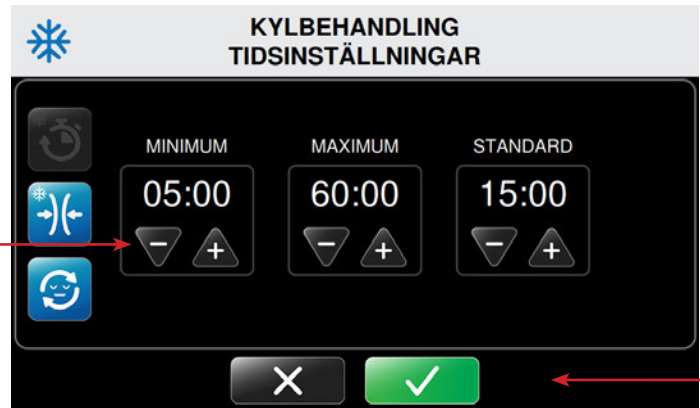

3. Tryck på pluspilarna (+) för att höja eller minuspilarna (-) för att sänka minimi-, max- och standardkyltiderna för behandlingar.

När läget Kylbehandling har valts för en behandling, grundinställs kontrollenheten till den inställda tiden.

4. För att bekräfta standardtidsinställningar för kyla trycker du på Bekräfta-knappen.
5. Tryck på avbryt-knappen för att avbryta dessa inställningar.

Efter bekräftelse visas skärmen Systeminställningar igen, så att du kan ändra andra systeminställningar.



6. När du har gjort alla önskade ändringar trycker du på symbolen för att avsluta och spara systeminställningarna.

Kontrollenhetens dator stängs av.

7. Tryck på strömknappen som sitter överst på pekskärmen för att starta datorn igen.

KOMPRESSIONSINSTÄLLNINGAR FÖR KYLA

Så här ställer du in standardkompressionsinställningar för kylbehandling:



1. På skärmen Systeminställningar trycker du på symbolen för Kylinställningar.

Skärmen Kylbehandling inställningar visas.

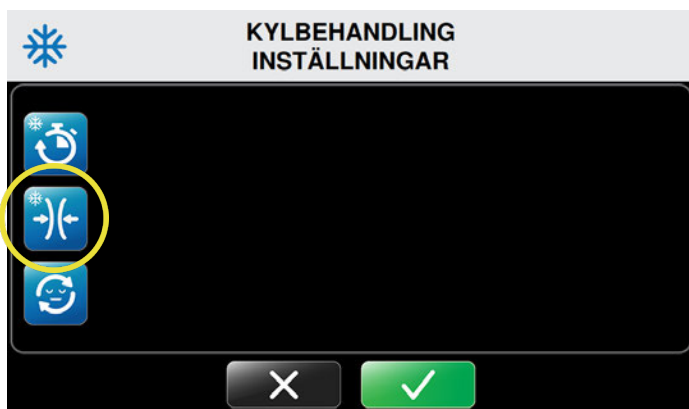

2. Tryck på symbolen för Kylkompression på skärmens vänstra sida.

Skärmen Kylbehandling kompressionsinställningar visas.

På denna skärm kan du kontrollera den högsta kompressionsinställningen för kyla. Minimi- och standardinställningarna är inställda på Ingen kompression och kan inte ändras. Detta säkerställer att Ingen kompression alltid är ett alternativ för individuella tillfällen.

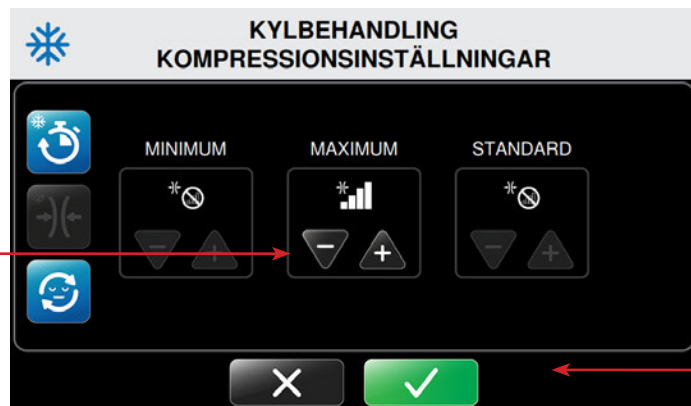

3. Tryck på pluspilarna (+) för att höja eller minuspilarna (-) för att sänka max.- och standardkompressionsinställningarna för kyla.

Tillgängliga kompressionsnivåer:

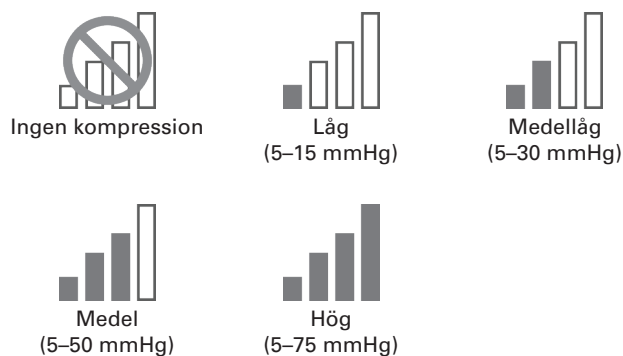

4. För att bekräfta standardkompressionsinställningar för kyla trycker du på bekräfta-knappen .
5. Tryck på avbryt-knappen för att avbryta dessa inställningar.

Efter bekräftelse visas skärmen Systeminställningar igen, så att du kan ändra andra systeminställningar.



6. När du har gjort alla önskade ändringar trycker du på symbolen för att avsluta och spara systeminställningarna.

Kontrollenhetens dator stängs av.

7. Tryck på strömknappen som sitter överst på pekskärmen för att starta datorn igen.

SNOOZE-FUNKTION

Snooze-funktionen är endast tillgänglig för kylbehandlingar. Denna funktion gör det möjligt att ställa in upp till sex Snooze-cykler. En cykel består av Kylbehandling på och Kylbehandling av (Snooze). Varaktigheten för både Kylbehandling på och Kylbehandling av (Snooze) kan ställas in av användaren.

Så här ställer du in standardsnooze-inställningar för kylbehandling:



1. På skärmen Systeminställningar trycker du på symbolen för Kylinställningar.

Skärmen Kylbehandling inställningar visas.

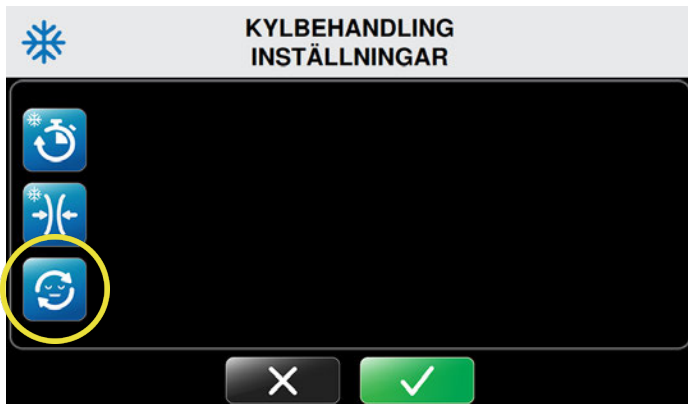

2. Tryck på symbolen för Snooze-inställningar på skärmens vänstra sida.

Skärmen Kylbehandling Snooze-inställningar visas.

OBS! Snooze-funktionen inaktiveras automatiskt. Aktivera Snooze genom att trycka på den gröna Snooze-symbolen. När Snooze är aktiverad kan du inaktivera Snooze genom att trycka på den röda Snooze-symbolen.



Kylbehandling
Snooze inaktiverad



Kylbehandling
Snooze aktiverad



Tryck på den gröna Snooze-symbolen för att aktivera Snooze-funktionen.



Tryck på den röda Snooze-symbolen för att inaktivera Snooze-funktionen.

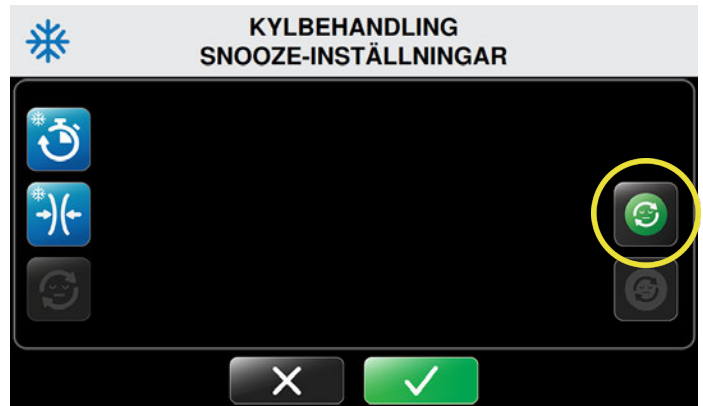

3. För att aktivera Snooze trycker du på symbolen Aktivera snooze .



Skärmen Kylbehandling Snooze-inställningar uppdateras.

På denna skärm kan du kontrollera minimi-, max- och standardtiden för när kontrollenheten vilar (pauser) mellan behandlingscyklerna. Tiderna ställs in i fem minuters inkrement som visas i minuter: sekunder.



4. Tryck på pluspilarna (+) för att höja eller minuspilarna (-) för att sänka minimi-, max.- och standardsnooze-tiderna för behandlingar.

OBS! För att inaktivera Snooze trycker du på symbolen Inaktivera Snooze .

5. För att bekräfta standardsnooze-inställningar trycker du på bekräfta-knappen .
6. Tryck på avbryt-knappen  för att avbryta dessa inställningar.

Efter bekräftelse visas skärmen Systeminställningar igen, så att du kan ändra andra inställningar.



7. När du har gjort alla önskade ändringar trycker du på symbolen  för att avsluta och spara systeminställningarna.

Kontrollenhetens dator stängs av.

8. Tryck på strömknappen som sitter överst på pekskärmen för att starta datorn igen.

INSTÄLLNINGAR FÖR SNABBKONTRAST

Med4 Elite låter dig definiera följande standardinställningar för Snabbkontrast:

För kylbehandlingsdelarna i Snabb kontrastbehandling:

- Minimi-, max- och standardtider för behandlingstillfällen
- Kompressionsinställningar: Låg, Medellåg, Medel, Hög och Ingen kompression

För värmebehandlingsdelarna i Snabb kontrastbehandling:

- Minimi-, max- och standardtider för behandlingstillfällen
- Kompressionsinställningar: Låg och Ingen kompression

För Snabb kontrastbehandlingstillfällen i allmänhet:

- Totala minimi-, max- och standardtider för behandlingstillfällen

Dessa inställningar bestämmer de gränser som kan ställas in på Med4 Elite för individuella behandlingstillfällen.

TIDSINSTÄLLNINGAR FÖR KYLA I SNABB KONTRASTBEHANDLING

Så här ställer du in standardtider för kylbehandlingsdelarna i Snabb kontrastbehandling:



1. På skärmen Systeminställningar trycker du på symbolen för Snabb kontrastbehandling.

Skärmen Snabb kontrastbehandling inställningar visas.



2. För att ställa in standardkontrasttider för kyla trycker du på symbolen för Kylkontrasttid.



Skärmen Snabb kontrastbehandling tidsinställningar för kyla visas.

På denna skärm kan du kontrollera minimi-, max- och standardtidsinställningarna för behandlingstillfällen. Tiderna ställs in i 1 minuts-inkrement som visas i minuter: sekunder.



3. Tryck på pluspilen (+) för att höja eller minuspilen (-) för att sänka minimi-, max- och standardkyltiderna.

Detta kommer att vara standardtiden för kylbehandlingstillfällen i Snabb kontrastbehandling om kontrollenheten är påslagen och läget Snabb kontrastbehandling är valt.

4. För att bekräfta standardtidsinställningar för kyla i Snabb kontrastbehandling trycker du på bekräfta-knappen .
5. Tryck på Avbryt-knappen  för att avbryta dessa inställningar.

Efter bekräftelse visas skärmen Systeminställningar igen, så att du kan ändra andra inställningar.



6. När du har gjort alla önskade ändringar trycker du på symbolen  för att avsluta och spara systeminställningarna.

Kontrollenhetens dator stängs av.

7. Tryck på strömknappen som sitter överst på pekskärmen för att starta datorn igen.

KOMPRESSIONSINSTÄLLNINGAR FÖR KYLA I SNABB KONTRASTBEHANDLING

Så här ställer du in standardkompressionsinställningar för kylbehandlingsdelarna i Snabb kontrastbehandling:



1. På skärmen Systeminställningar trycker du på symbolen för Snabb kontrastbehandling.

Skärmen Snabb kontrastbehandling inställningar visas.



2. För att ställa in standardkompression för kyla trycker du på symbolen för Kylkompressionskontrast.

Skärmen Snabb kontrastbehandling kompressionsinställningar för kyla visas.



På denna skärm kan du kontrollera den högsta kontrastkompressionsinställningen för kyla. Minimi- och standardinställningarna är inställda på Ingen kompression och kan inte ändras. Detta säkerställer att Ingen kompression alltid är ett alternativ för individuella tillfällen.

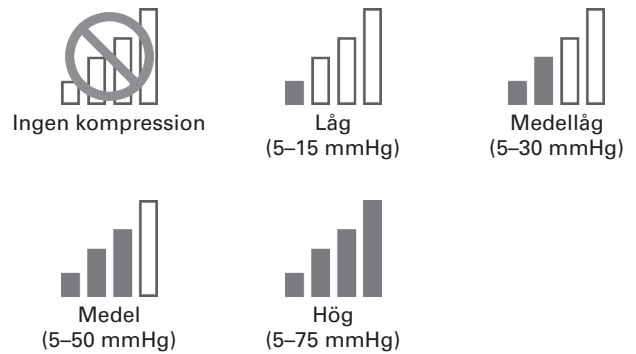

3. Tryck på pluspilen (+) för att höja eller minuspilen (-) för att sänka max- och standardkompressionsinställningarna.

Tillgängliga kompressionsnivåer:



4. För att bekräfta standardkompressionsinställningar för kyla i Snabb kontrastbehandling trycker du på bekräfta-knappen .
5. Tryck på avbryt-knappen  för att avbryta dessa inställningar.

Efter bekräftelse visas skärmen Systeminställningar igen, så att du kan ändra andra inställningar.



6. När du har gjort alla önskade ändringar trycker du på symbolen  för att avsluta och spara systeminställningarna.

Kontrollenhetens dator stängs av.

7. Tryck på strömknappen som sitter överst på pekskärmen för att starta datorn igen.

TIDSINSTÄLLNINGAR FÖR VÄRME I SNABB KONTRASTBEHANDLING

Så här ställer du in standardtider för värmebehandlingsdelarna i Snabb kontrastbehandling:



1. På skärmen Systeminställningar trycker du på symbolen för Snabb kontrastbehandling.

Skärmen Snabb kontrastbehandling inställningar visas.



2. För att ställa in standardkontrasttider för värme trycker du på symbolen för Värmekontrasttid.



Skärmen Snabb kontrastbehandling tidsinställningar för värme visas.

På denna skärm kan du kontrollera minimi-, max- och standardtidsinställningarna för behandlingstillfällen. Tiderna ställs in i 1 minuts-inkrement som visas i minuter: sekunder.



3. Tryck på pluspilarna (+) för att höja eller minuspilarna (-) för att sänka minimi-, max- och standardvärmetiderna

Detta kommer att vara standardtiden för värmebehandlingstillfällen i Snabb kontrastbehandling om kontrollenheten är påslagen och läget Snabb kontrastbehandling är valt.

4. För att bekräfta standardtidsinställningar för värme i Snabb kontrastbehandling trycker du på bekräfta-knappen .
5. Tryck på Avbryt-knappen  för att avbryta dessa inställningar.

Efter bekräftelse visas skärmen Systeminställningar igen, så att du kan ändra andra inställningar.



6. När du har gjort alla önskade ändringar trycker du på symbolen  för att avsluta och spara systeminställningarna.

Kontrollenhetens dator stängs av.

7. Tryck på strömknappen som sitter överst på pekskärmen för att starta datorn igen.

KOMPRESSIONSINSTÄLLNINGAR FÖR VÄRME I SNABB KONTRASTBEHANDLING

Så här ställer du in standardkompressionsinställningarna för värmebehandlingsdelarna i Snabb kontrastbehandling:



1. På skärmen Systeminställningar trycker du på symbolen för Snabb kontrastbehandling.

Skärmen Snabb kontrastbehandling inställningar visas.



2. För att ställa in standardvärmekompression trycker du på symbolen för Värmekompressionskontrast.

Skärmen Snabb kontrastbehandling kompressionsinställningar för värme visas.

På denna skärm kan du kontrollera den högsta kontrastkompressionsinställningen för kyla. Minimi- och standardinställningarna är inställda på Ingen kompression och kan inte ändras. Detta säkerställer att Ingen kompression alltid är ett alternativ för individuella tillfällen.

OBS! Med4 Elite har en maxinställning för Låg kompression, som är avsedd att användas med värmebehandling. Denna inställning kan inte överskridas.



3. Under maxinställningen trycker du på minuspilen (-) för att inaktivera eller pluspilen (+) för att ställa in Låg kompression för Snabb kontrastbehandlingar.

Tillgängliga kompressionsnivåer:

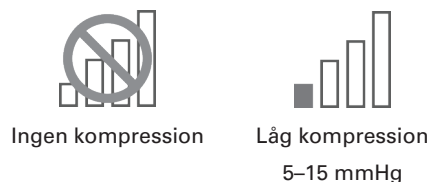

4. För att bekräfta standardkompressionsinställningar för värme trycker du på Bekräfta-knappen.
5. Tryck på avbryt-knappen för att avbryta dessa inställningar.

Efter bekräftelse visas skärmen Systeminställningar igen, så att du kan ändra andra inställningar.



6. När du har gjort alla önskade ändringar trycker du på symbolen för att avsluta och spara systeminställningarna.

Kontrollenhetens dator stängs av.

7. Tryck på strömknappen som sitter överst på pekskärmen för att starta datorn igen.

INSTÄLLNINGAR FÖR TOTAL TID I SNABB KONTRASTBEHANDLING

Inställningarna för total tid i Snabb kontrastbehandling definierar varaktigheten för ett helt Snabb kontrastbehandlingstillfälle. När total tid är inställt kommer kyl- och värmebehandlingarna upprepas en efter en inom den totala tidsramen.

Så här ställer du in total standardtid för Snabb kontrastbehandling:



1. På skärmen Systeminställningar trycker du på symbolen för Snabb kontrastbehandling.

Skärmen Snabb kontrastbehandling inställningar visas.



2. För att ställa in total standardtid trycker du på symbolen för Total tid.



Skärmen Snabb kontrastbehandling inställningar för total tid visas.

På denna skärm kan du kontrollera minimi-, max- och standardtidinställningarna för behandlingstillfällen. De totala tiderna ställs in i fem minuters inkrement som visas i minuter: sekunder.



3. Tryck på pluspilarna (+) för att höja eller minuspilarna (-) för att sänka minimi-, max- och standardtiden för behandlingar.

Detta kommer att vara den totala standardtiden i Snabb kontrastbehandling om kontrollenheten är påslagen och läget Snabb kontrastbehandling är valt.

4. För att bekräfta inställningar för total standardtid i Snabb kontrastbehandlingstillfälle trycker du på bekräfta-knappen .
5. Tryck på avbryt-knappen  för att avbryta dessa inställningar.

Efter bekräftelse visas skärmen Systeminställningar igen, så att du kan ändra andra inställningar.



6. När du har gjort alla önskade ändringar trycker du på symbolen  för att avsluta och spara systeminställningarna.

Kontrollenhetens dator stängs av.

7. Tryck på strömknappen som sitter överst på pekskärmen för att starta datorn igen.

INSTÄLLNINGAR FÖR ENDAST KOMPRESION

Med4 Elite låter dig definiera följande standardinställningar för Endast kompression:

- Minimi-, max- och standardtider för behandlingstillfällen
- Kompressionsinställningar: Låg, Medellåg, Medel och Hög

Dessa inställningar bestämmer de gränser som kan ställas in på Med4 Elite för individuella behandlingstillfällen.

KOMPRESIONSTIDSINSTÄLLNINGAR

Så här ställer du in standardtider för Endast kompressionsbehandling:



1. På skärmen Systeminställningar trycker du på symbolen för Kompressionsinställningar.

Skärmen Endast kompressionsbehandling inställningar visas.



2. Tryck på symbolen Tidsinställning för Endast kompression.



Skärmen Endast kompressionsbehandling tidsinställningar visas.

På denna skärm kan du kontrollera min- och maxtidsinställningarna och standardtidsinställningarna för behandlingstillfällen. Tiden ställs in i fem minuters inkrement där tiderna visas i minuter: sekunder.



3. Tryck på pluspilarna (+) för att höja eller minuspilarna (-) för att sänka minimi-, max- och standardtiderna för behandling.

Detta kommer att vara standardtidsinställningen när kontrollenheten är påslagen och läget Endast kompressionsbehandling är valt.

4. För att bekräfta standardtidsinställningar för kompression trycker du på bekräfta-knappen .
5. Tryck på avbryt-knappen  för att avbryta dessa inställningar.

Efter bekräftelse visas skärmen Systeminställningar igen, så att du kan ändra andra inställningar.



6. När du har gjort alla önskade ändringar trycker du på symbolen  för att avsluta och spara systeminställningarna.

Kontrollenhetens dator stängs av.

7. Tryck på strömknappen som sitter överst på pekskärmen för att starta datorn igen.

KOMPRESSIONSINSTÄLLNINGAR I ENDAST KOMPRESSIONSBEHANDLING

Så här ställer du in standardkompressionsinställningar för Endast kompressionsbehandling:



1. På skärmen Systeminställningar trycker du på symbolen för Kompressionsinställningar.

Skärmen Endast kompressionsbehandling inställningar visas.



2. För att ställa in kompressionsinställningarna trycker du på symbolen för Kompression på skärmen Kompressionsinställningar.

Skärmen Endast kompressionsbehandling kompressionsinställningar visas.

På denna skärm kan du kontrollera inställningarna för kompressionsnivå. Den lägsta minimistandardinställningen för Endast kompressionsbehandling är Låg kompression. Alternativet Ingen kompression är inte möjligt. De tillgängliga kompressionsalternativen är Låg, Medellåg, Medel och Hög kompression.



3. Tryck på pluspilarna (+) för att höja eller minuspilarna (-) för att sänka max- och standardinställningarna för kompressionsnivå i behandlingar.

Tillgängliga kompressionsnivåer:

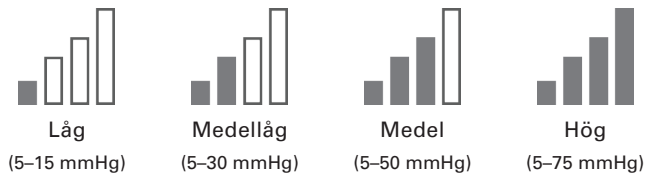

Dessa kommer att vara standardinställningarna för kompressionsnivå när kontrollenheten är påslagen och läget Endast kompressionsbehandling är valt.

4. För att bekräfta standardkompressionsinställningar trycker du på bekräfta-knappen .
5. Tryck på avbryt-knappen för att avbryta dessa inställningar.

Efter bekräftelse visas skärmen Systeminställningar igen, så att du kan ändra andra inställningar.



6. När du har gjort alla önskade ändringar trycker du på symbolen för att avsluta och spara systeminställningarna.

Kontrollenhetens dator stängs av.

7. Tryck på strömknappen som sitter överst på pekskärmen för att starta datorn igen.

ÅTERSTÄLLA MED4 ELITE TILL FABRIKSINSTÄLLNINGARNA

Du kan återställa Med4 Elites kontrollenhet till fabriksinställningarna.
PIN-koden återställs inte.

Så här återställer du alla inställningar till fabriksinställningarna:



1. På skärmen Systeminställningar trycker du på symbolen för Tillämpa återställning av std.

Skärmen Ange PIN visas.

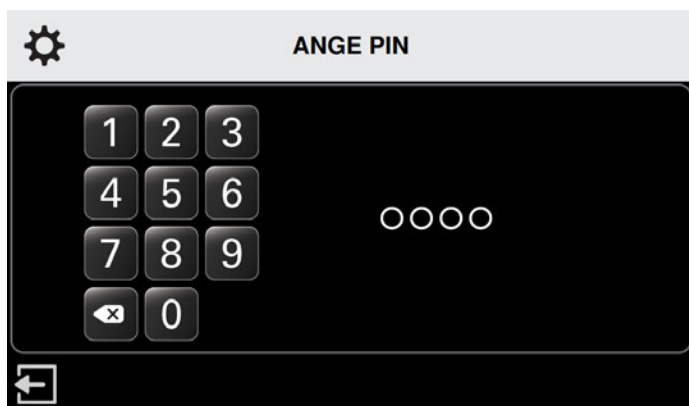

OBS! Tryck på symbolen Avsluta  för att återgå till skärmen Systeminställningar utan att tillämpa återställning till fabriksinställningar.

2. För att återställa inställningarna trycker du på motsvarande siffror för att ange PIN-koden.

Skärmen Tillämpa återställning av std visas.



3. För att tillämpa återställning till fabriksinställningar ska du trycka på bekräfta-knappen .
4. Tryck på avbryt-knappen  för att avbryta dessa inställningar.

Skärmen Bekräfta återställning av std visas.

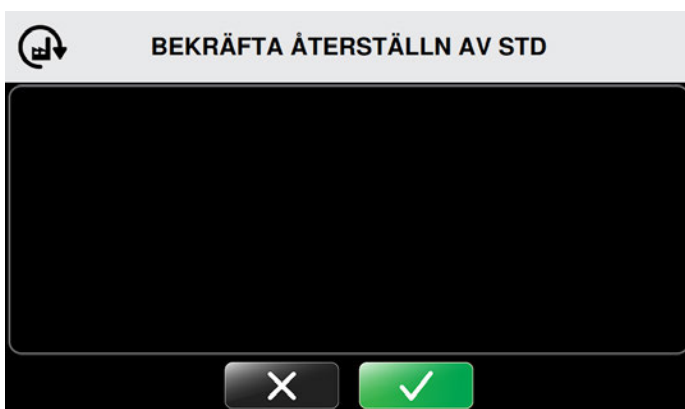

5. För att bekräfta återställning till fabriksinställningar ska du trycka på bekräfta-knappen .

Efter bekräftelse visas skärmen Starta igen för att tillämpa inställningarna.

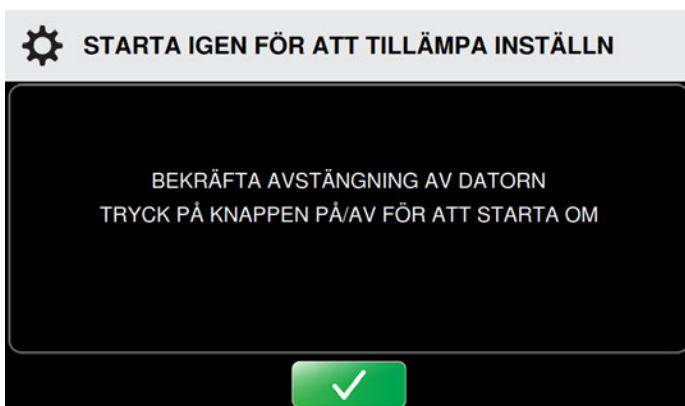

6. Tryck på bekräfta-knappen  för att starta om kontrollenheten.
Kontrollenhetens dator stängs av.
7. Tryck på strömknappen som sitter överst på pekskärmen för att starta datorn igen.

ÄNDRA SPRÅK

På Med4 Elite kan du visa användargränssnittet på ett av 19 olika språk. Använd systeminställningar för att välja önskat språk:

Arabiska	Franska	Polska
Kinesiska (förenklad)	Tyska	Portugisiska (Brasilien)
Danska	Grekiska	Ryska
Nederländska	Hebreiska	Spanska (Latinamerika)
Engelska	Italienska	Svenska
Finska	Japanska	Turkiska
	Koreanska	

Så här ställer du in språket för användargränssnittet på kontrollenheten:





1. På skärmen Systeminställningar trycker du på symbolen för Språk på inställningsskärmen.

Skärmen Välj språk visas.



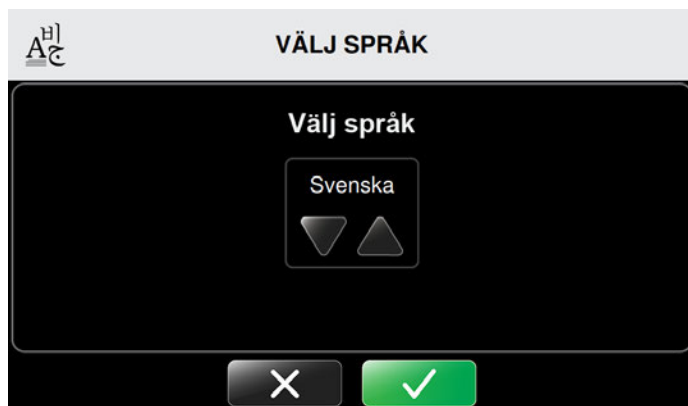

2. Tryck på upp- eller nedpilarna för att bläddra genom de tillgängliga språken.



3. Tryck på bekräfta-knappen  för att välja standardspråk.
4. Tryck på avbryt-knappen  för att avbryta dessa inställningar.

Skärmen Bekräfta språk visas.



5. Tryck på bekräfta-knappen  för att bekräfta standardspråk.
6. Tryck på avbryt-knappen  för att avbryta dessa inställningar.

STARTA IGEN FÖR ATT TILLÄMPA INSTÄLLN

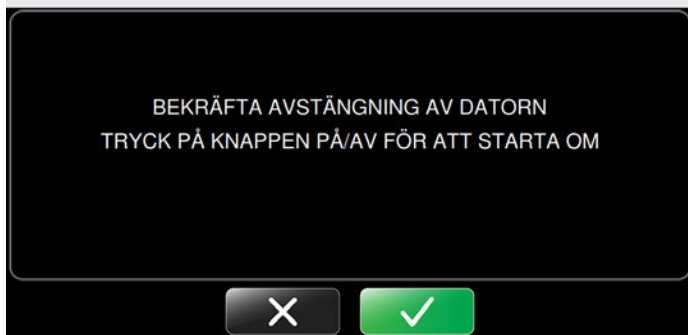

7. Starta igen för att tillämpa inställningarna genom att trycka på bekräfta-knappen  en gång till.

Kontrollenhetens dator stängs av.

STÄNGER AV

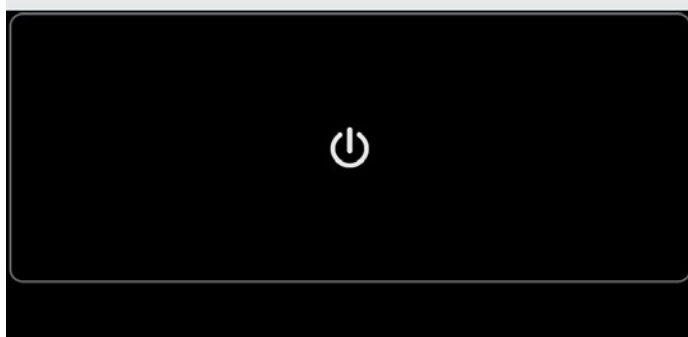

8. Tryck på strömknappen som sitter överst på pekskärmen för att starta datorn igen.

ARBETA MED MED4 ELITE-SYSTEMETS PROGRAMVARA OCH INFORMATION

VISA SYSTEMINFORMATION

På Med4 Elite är det möjligt att snabbt visa viktig information om kontrollenheten, vilket kan hjälpa vid support och felsökning.

Så här visar du information om kontrollenheten:



1. På skärmen Systeminställningar trycker du på symbolen för systeminfo.

Skärmen Systeminformation visas.



Skärmen visar det grafiska användargränssnittets operativsystem (OS) och versionen av dess applikation (app) och versionen av Real Time Control Board (RTCB) för kontrollenheten.

2. För att avsluta Systeminfo trycker du på returknappen  för att återgå till skärmen Systeminställningar.

HÄMTA DATA

Hämta användningsdata från Med4 Elite till Game Ready USB-minne som medföljde din kontrollenhet. Om du inte kan hitta ditt Game Ready USB-minne, eller om hämtningen är klar, kan du kontakta Game Ready kundsupport för att tillhandahålla dessa data för felsökning och diagnostik. I USA kan du kontakta Game Readys tekniska support på 1.888.GameReady (1 888 426 3732) eller 1 510 868 2100. Kontakta en lokal återförsäljare utanför USA.

Så här hämtar du data från kontrollenheten:



1. På skärmen Systeminställningar trycker du på symbolen för Datahämtning.

Skärmen Datahämtning visas. Tryck på avbryt-knappen  för att avbryta denna funktion och återgå till Systeminställningarnas huvudmeny.

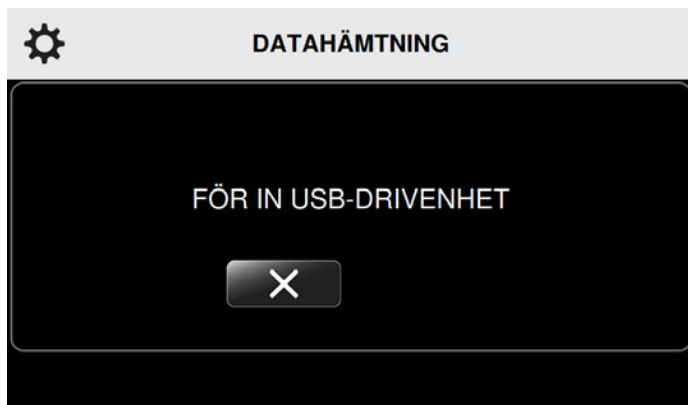

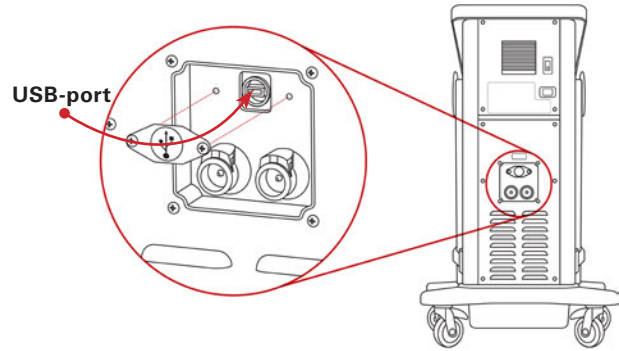

2. Använd en krysspårmejsel och ta bort USB-portens skydd på baksidan av kontrollenheten.

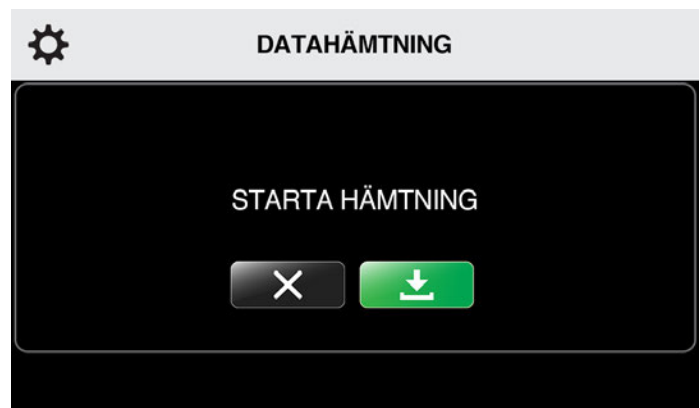

3. Sätt in Game Ready medföljande USB-minne i USB-porten på kontrollenheten. Skärmen Datahämtning uppdateras.

OBS! Endast Game Ready USB-minnen fungerar med Med4 Elite. Använd inte andra USB-minnen.



4. För att starta datahämtning trycker du på startknappen .
5. Tryck på avbryt-knappen  för att avbryta denna funktion.

Skärmen Datahämtning uppdateras.



Om datahämtningen lyckas visas skärmen Lyckad hämtning.

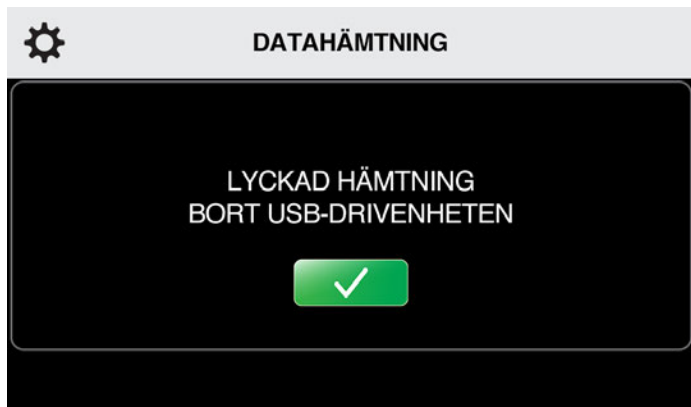

6. Ta bort USB-minnet från kontrollenhetens USB-port för att återgå till Systeminställningarnas huvudmeny. Byt ut USB-portens skydd på baksidan av kontrollenheten.

Om det finns problem under hämtningen visas meddelandet Hämtning misslyckad på skärmen.

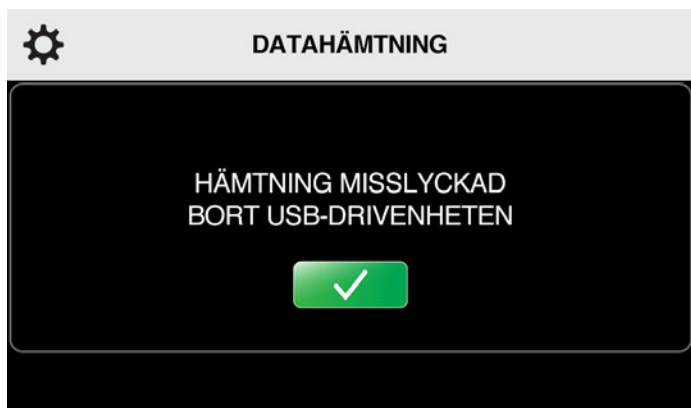

7. Ta bort USB-minnet från kontrollenhetens USB-port. Gå tillbaka till Steg 3 för att påbörja hämtningen igen.

OBS! Byt ut skyddet på USB-porten för att förhindra otillåten användning.

OBS! USB-porten utformades endast för datahämtningar och uppdateringar av programvara. Använd USB-minnen som laddats endast med programvara för Med4 Elite.

UPPDATERA SYSTEMETS PROGRAMVARA

Så här installerar du uppdateringar för programvara:



1. På skärmen Systeminställningar trycker du på symbolen för Uppdatering av programvara.

Skärmen Uppdatering av programvara visas. Tryck på avbryt-knappen  för att avbryta denna funktion och återgå till Systeminställningarnas huvudmeny.

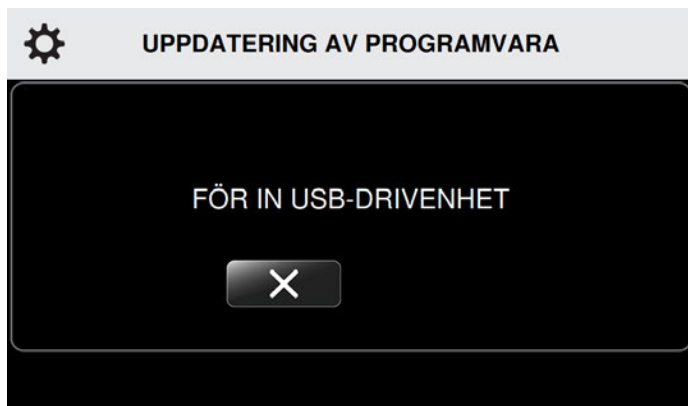

2. Använd en Phillips skruvmejsel och ta bort USB-portens skydd på baksidan av kontrollenheten.

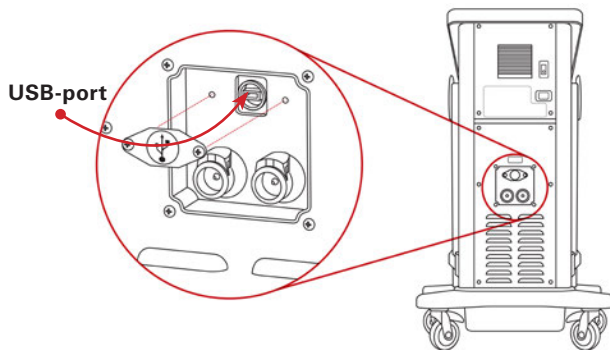

3. Sätt in Game Ready medföljande USB-enhet i USB-porten. Skärmen Uppdatering av programvara uppdateras och visar versionen av programvaran som är installerad på kontrollenheten.



UPPDATERING AV PROGRAMVARA

AKTUELL PROGRAMVARUVERSION : #
UPPDATERA PROGRAMVARUVERSION : #

STARTA UPPDATERING



OBS! Gå till www.gameready.com för att se om du har den senaste versionen. Ring Game Ready kundsupport om du inte har den senaste versionen. Om ditt operativsystem behöver uppdateras skickar Game Ready dig ett USB-minne med förladdad programvara.

- Tryck på avbryt-knappen om en uppdatering inte är nödvändig.
- Om en uppdatering är nödvändig trycker du på startknappen för att starta en uppdatering.

Med4 Elite installerar den nya programvaran. Skärmen Uppdatering av programvara uppdateras.



UPPDATERING AV PROGRAMVARA

UPPDATERAR TILL VERSION #
TA INTE BORT USB-DRIVENHETEN

När uppdatering är klar indikerar kontrollenheten att uppdateringen av programvaran lyckades.



UPPDATERING AV PROGRAMVARA

UPPDATERING AV # LYCKADES
TA BORT USB-DRIVENHETEN



- Ta bort USB-minnet.
- Sätt tillbaka USB-portens skydd på baksidan av kontrollenheten.



STARTA IGEN FÖR ATT TILLÄMPA INSTÄLLN

BEKRÄFTA AVSTÄNGNING AV DATORN
TRYCK PÅ KNAPPEN PÅ/AV FÖR ATT STARTA OM



- Tryck på bekräfta-knappen för att tillämpa uppdateringen. Kontrollenhetens dator stängs av.
- Tryck på strömknappen som sitter överst på pekskärmen för att starta datorn igen.

OBS! Byt ut skyddet på USB-porten för att förhindra otillåten användning.

OBS! USB-porten utformades endast för datahämtningar och uppdateringar av programvara. Använd USB-minnen som laddats endast med programvara för Med4 Elite.

Om det finns problem under uppdateringen indikerar kontrollenheten att uppdateringen av programvaran misslyckades.



UPPDATERING AV PROGRAMVARA

UPPDATERING AV # MISSLYCKADES
TA BORT USB-DRIVENHETEN



- Ta bort USB-minnet från kontrollenheten. Skärmen Uppdatering av programvara visas. Sätt in USB-minnet igen för att försöka en gång till.

Om uppdateringen av programvaran misslyckas efter flera försök ska du kontakta Teknisk support. I USA kan du kontakta Game Readys tekniska support på 1.888.GameReady (1 888 426 3732) eller 1 510 868 2100. Kontakta en lokal återförsäljare utanför USA.

FÖRVARING

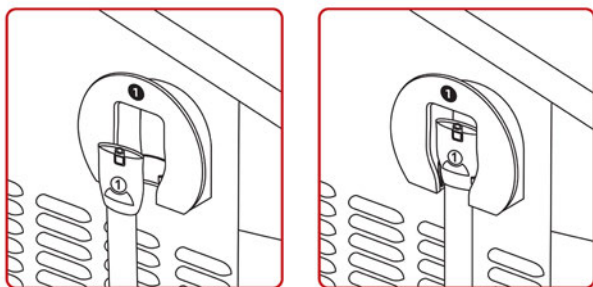
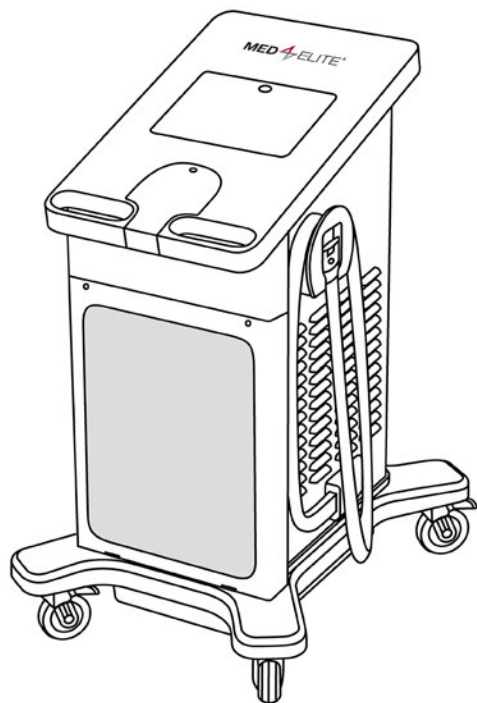

Så här förvarar du kontrollenheten i slutet av ett behandlingstillfälle:

1. Linda slangen en gång runt slanghållaren och placera änden i hölstret enligt bilden ovan. Se till att den numererade slanganslutningen överensstämmer med numret på slanghållaren.
2. Tryck in strömknappen som sitter överst på pekskärmen i tre sekunder för att stänga av datorn.

Så här förvarar du kontrollenheten i slutet av dagen:

1. Stäng av kontrollenheten genom att flytta strömbrytaren på baksidan av kontrollenheten till Av-läget.
2. Dra ut kontrollenhetens strömsladd från vägguttaget.
3. Linda slangen en gång runt slanghållaren och placera änden i hölstret enligt bilden ovan. Se till att den numererade slanganslutningen överensstämmer med numret på slanghållaren.

4. Vid omplacering drar du ut strömsladden på baksidan av kontrollenheten.
5. Frigör svänghjulen och flytta kontrollenheten, med hjälp av handtagen, till dess förvaringsplats.
6. När kontrollenheten är på lämplig plats ska de fyra svänghjulen låsas på plats.

Så här förvarar du kontrollenheten om den inte ska användas på mer än två veckor:

1. Stäng av kontrollenheten genom att flytta strömbrytaren på baksidan av kontrollenheten till Av-läget.
2. Dra ut kontrollenhetens strömsladd från vägguttaget.
3. Dra ut strömsladden på baksidan av kontrollenheten.
4. Linda slangen en gång runt slanghållaren och placera änden i hölstret enligt bilden nedan. Se till att den numererade slanganslutningen överensstämmer med numret på slanghållaren.
5. Töm behållarna enligt beskrivning i *Rengöring och underhåll > Kontrollenhetens behållare*.
6. Frigör svänghjulen och flytta kontrollenheten, med hjälp av handtagen, till dess förvaringsplats.

VIKTIGT! Med4 Elite får aldrig lutas på sidan. Lutning av kontrollenheten kan orsaka skador på kompressorn och kan upphäva garantin.

7. När kontrollenheten är på lämplig plats ska de fyra svänghjulen låsas på plats.
8. Rengör och förvara banden enligt beskrivning i *Rengöring och underhåll > Band*.

RENGÖRING OCH UNDERHÅLL

Med4 Elite-kontrollenhetens förväntade livslängd är fem (5) år.

Regelbunden rengöring och underhåll hjälper dig att hålla Med4 Elites funktion på toppnivå.

KONTROLLENHET OCH ANSLUTNINGSSLANGAR (RENGÖR OCH UNDERHÅLL DAGLIGEN)

1. Det är viktigt att hålla kontrollenheten och anslutningsslangar rena och så dammfria som möjligt. För att säkerställa att din Med4 Elite fortsätter vara i bästa möjliga skick rekommenderar vi att du rengör de yttre ytorna, inklusive pekskärmen och anslutningsslangarna, med en mjuk trasa och något av följande:

- Milt rengöringsmedel
- CaviCide™ eller CaviWipes™
- Antifect® FF
- Mikrozyd® Sensitive Wipes
- Clorox Healthcare® Bleach Germicidal Wipes
- 70 % isopropylalkohol

OBS! Applicera inte flytande rengöringsmedel direkt på kontrollenhetens yta. Applicera alltid flytande rengöringsmedel på trasan först.

Användning av vissa produkter för att rengöra eller underhålla din Med4 Elite kan upphäva dess garanti. Använd därför aldrig:

- Fenolbaserade desinfektionsmedel (såsom Amphy!®).
- Slipmaterial, som skadar plasten.
- Alla rengöringsmedel eller lösningar som inte anges i denna bruksanvisning.

VAR FÖRSIKTIG! Med4 Elite är inte vattentät. Använd inte en direkt stråle av någon vätska på kontrollenheten, sänk inte ned den eller tillåt inte någon vätska att ansamlas på kontrollenheten.

2. Håll slangar på plats i deras hölster på kontrollenheten när den inte används.
3. Håll band rena genom att torka av eventuellt spill eller smuts omedelbart.

KONTROLLENHETENS BEHÅLLARE (VARANNAN VECKA)

Töm och fyll på destillerat vatten i behållarna varannan vecka. För att rengöra Med4 Elites behållare ska de tömmas enligt beskrivning i följande avsnitt.

Så här tömmer du Med4 Elites behållare:

1. Stäng av kontrollenheten.
2. Använd dräneringsslangarna som medföljde kontrollenheten, lägg änden till varje slang utan anslutningen i ett kärl för att samla upp dräneringsvattnet. När slangarna väl har satts in kommer vattnet omedelbart att rinna ut från kontrollenheten. Se till att kärlet har placerats för att samla upp vatten innan slangarna sätts in.
3. Lägg den andra änden till varje slang med anslutningen i behållarnas dräneringsutlopp tills du hör ett klick.

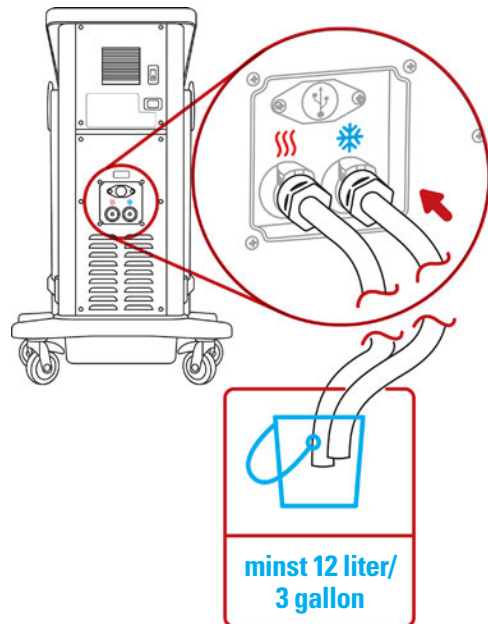

4. Låt vattnet rinna ut i kärlet och släng vätskan.

Så här fyller du behållarna:

1. Stäng av Med4 Elite med den gröna strömknappen på kontrollenhetens skärm och stäng av brytaren på baksidan av enheten.
2. Hitta behållarens öppning. Den sitter under pekskärmen på kontrollenheten. Öppna genom att trycka på locket för att lossa spärren och lyft.

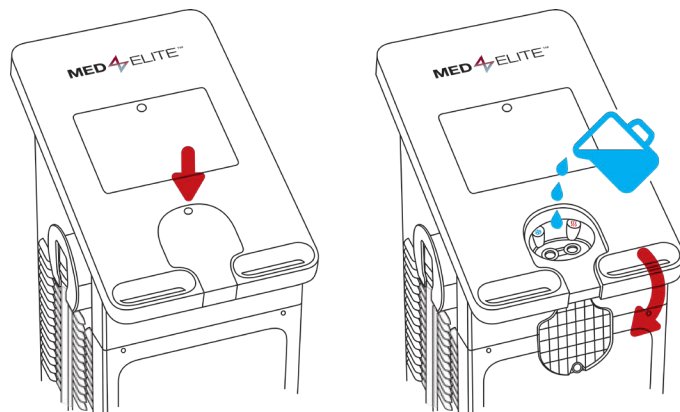

3. Rengör eventuell smuts från fyllningsportarna.
4. Häll försiktigt destillerat vatten i behållarens öppning. Åtta liter (två gallon) av destillerat vatten behövs för att helt fylla behållarna.

VIKTIGT! Använd endast destillerat vatten. Använd **INTE** avjoniserat vatten eller kranvatten. Underlåtenhet att använda destillerat vatten kan upphäva garantin för enheten.

5. Stäng locket när du är klar med att fylla behållarna. Tryck bestämt för att aktivera spärren.
6. För att slå på kontrollenheten flyttar du strömbrytaren på kontrollenhetens baksida till På-läget.

Strömknappen lyser då gult.

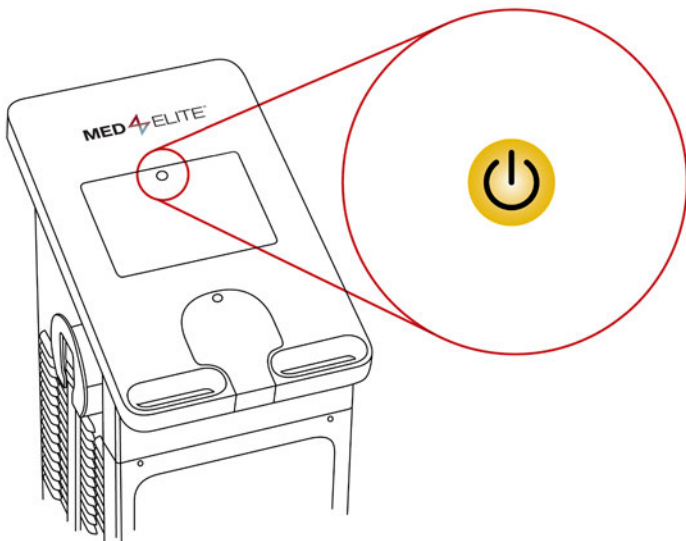

7. Tryck på strömknappen för att starta datorns operativsystem. Knappen blir grön.

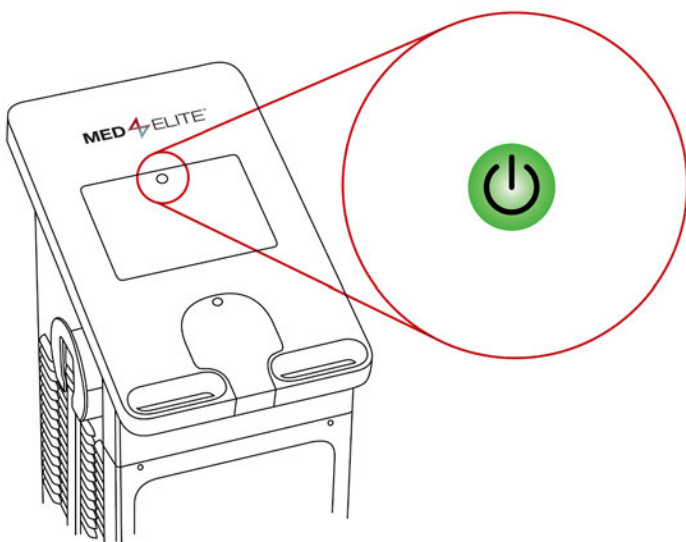

När behållarna är fulla och Med4 Elite är påslagen, värmer och kyler kontrollenheten vattnet i behållarna till standardtemperaturer. Det tar ungefär 15 minuter.

KONTROLLENHETENS FILTER (VAR TREDJE MÅNAD)

1. Öppna skyddet på kontrollenhetens framsida genom att lossa på skruvarna som sitter i skyddets övre hörn. Tryck in skruvarna och vrid för att lossa dem.
2. Ta ut filtret.

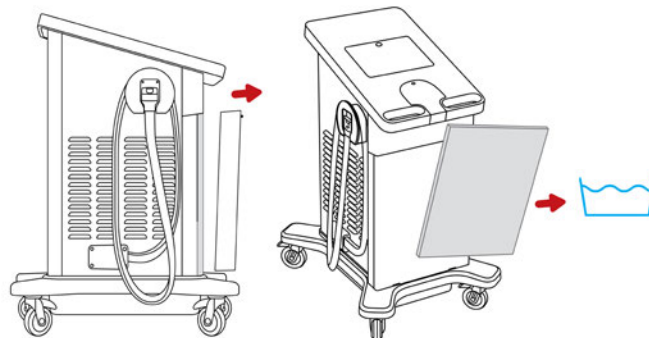

3. Skölj av filtret med vatten, skaka bort fuktöverskott, låt hängtorka och sätt tillbaka det i kontrollenheten.
4. Byt ut filtret genom att sätta tillbaka det på plats.
5. Stäng skyddet. Dra åt skruvarna genom att trycka in dem och vrida.

Byt ut filtret efter behov. Ersättningsfilter kan beställas genom att kontakta Game Ready kundsupport.

BAND

För att säkerställa långvarig användning av banden och för att hålla dem fria från damm och kontamineringar, rekommenderar vi regelbunden torkning och försiktig rengöring.

Så här rengör du banden:

1. Ta försiktigt ut värmeväxlaren från manschetten.

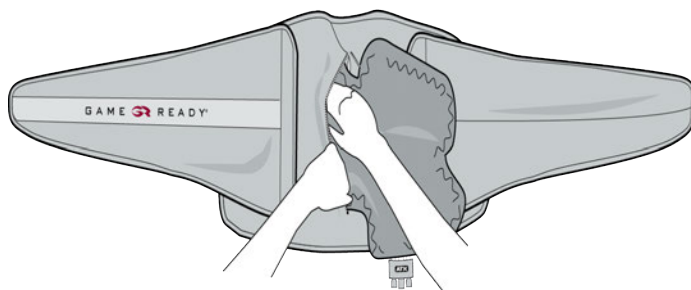

2. Tvätta manschetten för hand i kallt vatten, med ett mildt rengöringsmedel eller antibakteriell tvål.

VIKTIGT! Använd inte sköljmedel.

3. Låt manschetten hängtorka.
4. Om det behövs kan du tvätta värmeväxlarens yttre yta med en väldigt liten mängd mjukt rengöringsmedel eller antibakteriell tvål.
5. Låt värmeväxlaren hängtorka.

VIKTIGT! För värmeväxlare: Får inte maskintvättas eller placeras i en torktumlare.

Se användarguiden som medföljer varje band för mer information.

TILLSÄTTA DESTILLERAT VATTEN

Så här tillsätter du destillerat vatten till Med4 Elites behållare mellan underhållet (varannan vecka) eller för ett larm om Låg vattennivå:

1. Hitta behållarens öppning. Den sitter under pekskärmen på kontrollenheten. Öppna genom att trycka på locket för att lossa spärren och lyft.
2. Rengör eventuell smuts från fyllningsportskärnarna.
3. Häll försiktigt destillerat vatten i behållaröppningen tills det grafiska användargränssnittet registrerar vattennivån till 75 % för båda behållarna. Se exemplet nedan.

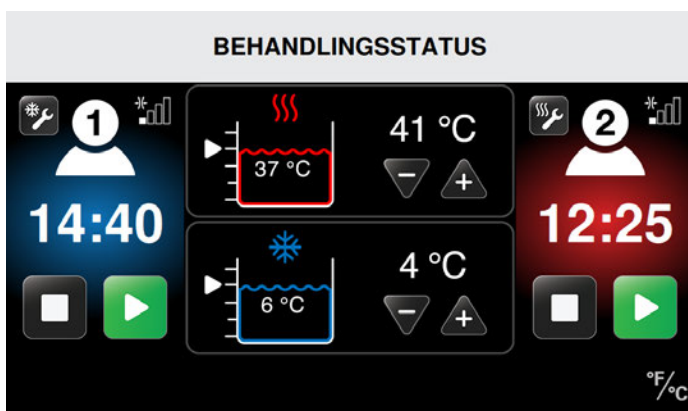

4. Stäng locket när du är klar med att fylla behållarna. Tryck bestämt för att aktivera spärren.

VIKTIGT! Behållarna får inte överfyllas. Häll långsamt och övervaka nivån som anges på det grafiska användargränssnittet.

Behållarnas vattennivå

Med4 Elite har två vattenbehållare som används för att uppnå önskad behandlingstemperatur. Det grafiska användargränssnittet anger aktuell vattennivå för varje behållare med följande grafik.

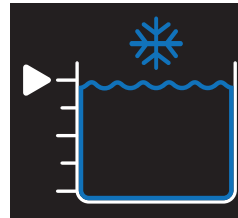

Kylbehållare 100 %

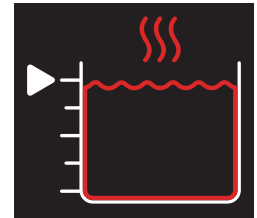

Värmebehållare 100 %

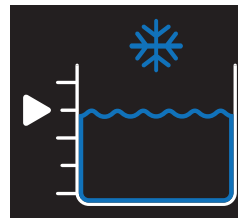

Kylbehållare 75 %

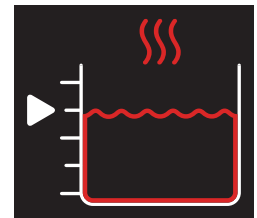

Värmebehållare 75 %

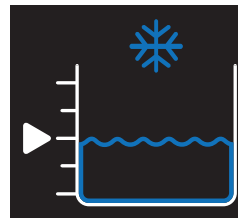

Kylbehållare 50 %

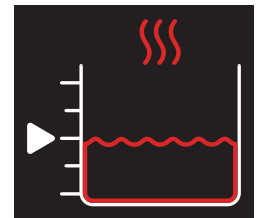

Värmebehållare 50 %

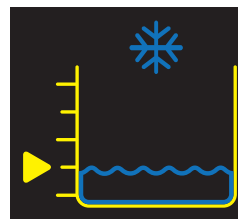

Kylbehållare 25 %

Tillsätt vatten snart
(Se Larm)

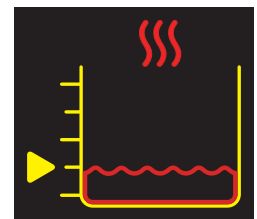

Värmebehållare 25 %

Tillsätt vatten snart
(Se Larm)

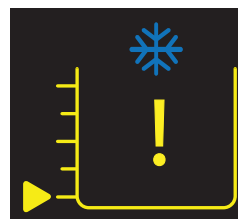

Kylbehållare tom

Tillsätt vatten för att fortsätta
(Se Larm)



Värmebehållare tom

Tillsätt vatten för att fortsätta
(Se Larm)

TRANSPORTERA MED4 ELITE

FLYTTA INOM INRÄTTNINGEN

1. Stäng av kontrollenheten genom att flytta strömbrytaren på baksidan av kontrollenheten till Av-läget.
2. Dra ut kontrollenhetens strömsladd från vägguttaget.
3. Linda slangen en gång runt slanghållaren och lägg änden i hölstret. Se till att den numrerade slanganslutningen överensstämmer med numret på slanghållaren.
4. Dra ut strömsladden på baksidan av kontrollenheten.
5. Frigör svänghjulen och flytta kontrollenheten, med hjälp av handtagen, till dess nya plats.
6. När kontrollenheten är på den nya platsen ska de fyra svänghjulen låsas på plats.

TRANSPORTERA IN I ETT FORDON

1. Följ anvisningarna i avsnittet *Förvaring: Så här förvarar du kontrollenheten om den inte ska användas på mer än två veckor.*
2. Med4 Elite ska alltid transporteras upprätt och aldrig på sidan.
3. Var noggrann och använd lämpliga fraktmaterial för att skydda och säkra kontrollenheten under transport.
4. Med4 Elites resväska eller dess originalförpackning rekommenderas vid transport av kontrollenheten för att förhindra skador.

Om kontrollenheten skadas under transporten utan att tillämpa noggrannhet och korrekta fraktmaterial kan det upphäva garantin.

BORTSKAFFANDE

Kylsystemet i din Med4 Elite innehåller R-134a, ett kylmedel som omfattas av den amerikanska miljöförvaltningsmyndighetens (EPA) bestämmelser för bortskaffande och möjligtvis andra internationella miljöorgan. Kontakta din lokala avfallsanläggning och fråga om avfallshandlingsrutiner för Med4 Elite, för att undvika förvirring och eventuell miljöskada.

Det finns inga speciella avfallshandlingskrav för banden.

VIKTIGA MEDDELANDEN

Med4 Elites behållare delas mellan patienterna. När två patienter behandlas med terapier som använder samma behållare, kommer behandlingstemperaturen att vara densamma för båda patienter.

När en behandling förbereds för den andra patienten kommer valet av behandlingstemperatur (+ eller -) att vara inaktiv. Behållarens

temperatur förblir densamma som den som ställdes in för den första patienten. Om en annan temperatur önskas måste alla behandlingar först pausas så att man kan justera behållarens temperatur. Om du försöker ändra temperaturen under en pågående behandling visas meddelandet om att Värme-/kylbehållare används.



Meddelande	Vad betyder det?	Vad kan jag göra?
<div data-bbox="126 556 602 745" style="border: 1px solid black; padding: 5px;"> <p>VÄRMEBEHÅLLARE ANVÄNDS</p> <p>Värmetemperaturen är den samma för båda patienterna. För att ändra värmetemperaturen, måste all behandling som använder värmebehållaren pauseras.</p> <p>Se användarhandboken för ytterligare information.</p> <p>TRYCK FÖR ATT GÖMMA MEDDELANDE</p> </div> <p style="text-align: center;">eller</p> <div data-bbox="228 884 500 1129" style="border: 1px solid black; padding: 5px;"> <p>VÄRMEBEHÅLLARE ANVÄNDS</p> <p>Värmetemperaturen är den samma för båda patienterna. För att ändra värmetemperaturen, måste all behandling som använder värmebehållaren pauseras.</p> <p>Se användarhandboken för ytterligare information.</p> <p>TRYCK FÖR ATT GÖMMA MEDDELANDE</p> </div>	<p>Värmebehållare används</p> <p>Ett försök har precis gjorts för att justera värmebehållarens temperatur under en pågående behandling som använder värmebehållaren (värme eller Snabb kontrast).</p> <p>Kontrollenheten har inte avbrutit behandlingen för någon av användarna.</p>	<ul style="list-style-type: none"> • Pausa behandlingen av den första patienten och justera temperaturen (denna justerade temperatur kommer vara den samma för BÅDA patienterna.) • Återuppta behandlingen av den första patienten genom att trycka på Start-knappen. • Förbered den andra patienten och tryck på Start-knappen för att påbörja behandlingen.
<div data-bbox="126 1222 602 1411" style="border: 1px solid black; padding: 5px;"> <p>KYLBEHÅLLARE ANVÄNDS</p> <p>Kylningstemperaturen är den samma för båda patienterna. För att ändra kylningstemperaturen, måste all behandling som använder kylbehållaren pauseras.</p> <p>Se användarhandboken för ytterligare information.</p> <p>TRYCK FÖR ATT GÖMMA MEDDELANDE</p> </div> <p style="text-align: center;">eller</p> <div data-bbox="228 1549 500 1795" style="border: 1px solid black; padding: 5px;"> <p>KYLBEHÅLLARE ANVÄNDS</p> <p>Kylningstemperaturen är den samma för båda patienterna. För att ändra kylningstemperaturen, måste all behandling som använder kylbehållaren pauseras.</p> <p>Se användarhandboken för ytterligare information.</p> <p>TRYCK FÖR ATT GÖMMA MEDDELANDE</p> </div>	<p>Kylbehållare används</p> <p>Ett försök har gjorts för att justera kylbehållarens temperatur under en pågående behandling som använder kylbehållaren (kyla eller Snabb kontrast).</p> <p>Kontrollenheten har inte avbrutit behandlingen för någon av användarna.</p>	<ul style="list-style-type: none"> • Pausa behandlingen av den första patienten och justera temperaturen (denna justerade temperatur kommer vara den samma för BÅDA patienterna.) • Återuppta behandlingen av den första patienten genom att trycka på Start-knappen. • Förbered den andra patienten och tryck på Start-knappen för att påbörja behandlingen.



Behöver du hjälp med ett problem? I USA ring Game Ready kundsupport på 1.888.GameReady (1 888 426 3732) eller 1 510 868 2100. Kontakta en lokal återförsäljare utanför USA.

LARM



Med4 Elite söker själv efter händelser som hindrar dess korrekta funktion. Om en händelse inträffar utlöser kontrollenheten ett larm.

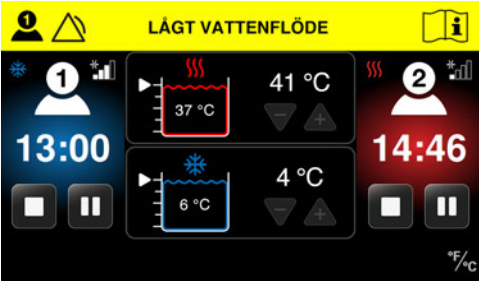

Dessa larm är enkla att återställa, med hjälp av instruktionerna nedan.

Larm	Vad betyder det?	Vad kan jag göra?
	<p>Tillsätt vatten snart</p> <p>Kontrollenheten har upptäckt att vattennivån i någon av behållarna har varit under 50 % i 20 sekunder.</p> <p>Kontrollenheten har inte avbrutit behandlingen för någon av användarna.</p>	<ul style="list-style-type: none"> Tillsätt destillerat vatten i en av behållarnas öppning, som sitter precis under pekskärmen på kontrollenheten. Vattnet kan tillsättas medan kontrollenheten är påslagen. Larmet stängs av när behållarens nivåer når 75 % i 10 sekunder. Behandlingstillfället fortsätter.
	<p>Tillsätt vatten för att fortsätta</p> <p>Kontrollenheten har upptäckt att vattennivån i någon av behållarna har varit under 25 % i 10 sekunder.</p> <p>Kontrollenheten har pausat behandlingen för båda användarna tills behållarna är fyllda.</p> <p>Behandlingstillfället/-tillfällena kan startas om eller stoppas.</p>	<ul style="list-style-type: none"> Tillsätt destillerat vatten i en av behållarnas öppning, som sitter precis under pekskärmen på kontrollenheten. Vattnet kan tillsättas medan kontrollenheten är påslagen. Larmet stängs av när behållarens nivåer når 75 %. Behandlingstillfället förblir pausat. Fortsätt behandlingen efter att ha fyllt på behållarna genom att trycka på Start-knappen för patient(er). Ett tryck på Stopp-knappen avslutar behandlingstillfället.

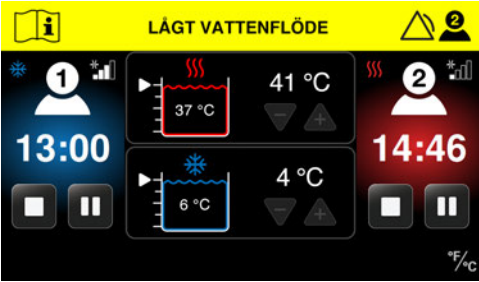
Larm	Vad betyder det?	Vad kan jag göra?
	<p>Lågt vattenflöde Patient 1</p> <p>Kontrollenheten har upptäckt lågt vattenflöde för Patient 1.</p> <p>Kontrollenheten har inte avbrutit behandlingen för någon av användarna.</p>	<ul style="list-style-type: none"> • Kontrollera bandet avseende veck, andra hinder eller läckage. • Om larmet kvarstår kontrollerar du slangen till Patient 1 avseende veck, andra hinder eller läckage. • Se till att bandet sätts på så att det sitter tajt. • Om larmet kvarstår ser du till att det säkert snäpps in i slangen eller så försöker du med ett annat band så att det framgår vilken komponent som kan vara orsaken till felet. • Reducera kompressionsnivån. • Larmet stängs av när hindret åtgärdas. • Behandlingstillfället/-tillfällena fortsätter.
	<p>Permanent lågt vattenflöde Patient 1</p> <p>Kontrollenheten har upptäckt lågt vattenflöde för Patient 1 i minst 90 sekunder.</p> <p>Kontrollenheten har pausat behandlingen av Patient 1.</p> <p>Behandlingstillfället för Patient 2 pågår. Kontrollenheten har inte avbrutit behandlingen av Patient 2.</p>	<ul style="list-style-type: none"> • Kontrollera bandet avseende veck, andra hinder eller läckage. • Om larmet kvarstår kontrollerar du slangen till Patient 1 avseende veck, andra hinder eller läckage. • Reducera kompressionsnivån. • Behandlingstillfället för blockerad användare förblir pausat. • Tryck på knappen Larmåterställning. • Om larmet kvarstår ser du till att bandet säkert snäpps in i slangen eller så försöker du med ett annat band så att det framgår vilken komponent som kan vara orsaken till felet. • Tryck på Start-knappen för Patient 1 för att starta behandlingen eller tryck på Stopp-knappen för att stoppa behandlingen.

Behöver du hjälp med ett problem? I USA ring Game Ready kundsupport på 1.888.GameReady (1 888 426 3732) eller 1 510 868 2100. Kontakta en lokal återförsäljare utanför USA.

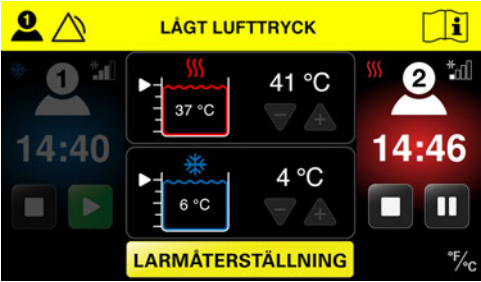
Larm	Vad betyder det?	Vad kan jag göra?
	<p>Lågt vattenflöde Patient 2</p> <p>Kontrollenheten har upptäckt lågt vattenflöde för Patient 2.</p> <p>Kontrollenheten har inte avbrutit behandlingen för någon av användarna.</p>	<ul style="list-style-type: none"> • Kontrollera bandet avseende veck, andra hinder eller läckage. • Om larmet kvarstår kontrollerar du slangen till Patient 2 avseende veck, andra hinder eller läckage. • Se till att bandet sätts på så att det sitter tajt. • Om larmet kvarstår ser du till att bandet säkert snäpps in i slangen eller så försöker du med ett annat band så att det framgår vilken komponent som kan vara orsaken till felet. • Reducera kompressionsnivån. • Larmet stängs av när hindret åtgärdas. • Behandlingstillfället/-tillfällena fortsätter.
	<p>Permanent lågt vattenflöde Patient 2</p> <p>Kontrollenheten har upptäckt lågt vattenflöde för Patient 2 i minst 90 sekunder.</p> <p>Kontrollenheten har pausat behandlingen av Patient 2.</p> <p>Behandlingstillfället för Patient 1 pågår. Kontrollenheten har inte avbrutit behandlingen av Patient 1.</p>	<ul style="list-style-type: none"> • Kontrollera bandet avseende veck, andra hinder eller läckage. • Om larmet kvarstår kontrollerar du slangen till Patient 2 avseende veck, andra hinder eller läckage. • Reducera kompressionsnivån • Behandlingstillfället för blockerad användare förblir pausat. • Tryck på knappen Larmåterställning. • Om larmet kvarstår ser du till att bandet säkert snäpps in i slangen eller så försöker du med ett annat band så att det framgår vilken komponent som kan vara orsaken till felet. • Tryck på Start-knappen för Patient 2 för att starta behandlingen eller tryck på Stopp-knappen för att stoppa behandlingen.

Larm	Vad betyder det?	Vad kan jag göra?
	<p>Lågt lufttryck Patient 1</p> <p>Kontrollenheten har upptäckt att Patient 1 har haft lågt lufttryck under minst 30 sekunder utöver den förväntade tiden för att nå topptrycket.</p> <p>Kontrollenheten har pausat behandlingen av Patient 1.</p> <p>Behandlingstillfället för Patient 2 pågår. Kontrollenheten har inte avbrutit behandlingen av Patient 2.</p>	<ul style="list-style-type: none"> • Kontrollera att bandet har satts på korrekt (hake och ögla ska vara fästa i varandra). • Ta bort bandet från anslutningen och töm det på luft genom att trycka ut det platt. • Försök igen. • Tryck på knappen Larmåterställning. • Om detta inte åtgärdar felet ska du kontrollera om det finns luftläckage i slangen eller bandet. • Försök med ett annat band för att belysa problemet. <p><i>Om du hittar luftläckage ska du kontakta Game Readys support eller din lokala återförsäljare för ytterligare hjälp.</i></p> <ul style="list-style-type: none"> • Efter att ha tryckt på Larmåterställning trycker du på Start-knappen till Patient 1 för att starta om behandlingen eller på Stopp-knappen för att stoppa behandlingen.
	<p>Lågt lufttryck Patient 2</p> <p>Kontrollenheten har upptäckt att Patient 2 har haft lågt lufttryck under minst 30 sekunder utöver den förväntade tiden för att nå topptrycket.</p> <p>Kontrollenheten har pausat behandlingen av Patient 2.</p> <p>Behandlingstillfället för Patient 1 pågår. Kontrollenheten har inte avbrutit behandlingen av Patient 1.</p>	<ul style="list-style-type: none"> • Kontrollera att bandet har satts på korrekt (hake och ögla ska vara fästa i varandra). • Ta bort bandet från anslutningen och töm det på luft genom att trycka ut det platt. • Försök igen. • Tryck på knappen Larmåterställning. • Om detta inte åtgärdar felet ska du kontrollera om det finns luftläckage i slangen eller bandet. • Försök med ett annat band för att belysa problemet. <p><i>Om du hittar luftläckage ska du kontakta Game Readys support eller din lokala återförsäljare för ytterligare hjälp.</i></p> <ul style="list-style-type: none"> • Efter att ha tryckt på Larmåterställning trycker du på Start-knappen till Patient 2 för att starta om behandlingen eller på Stopp-knappen för att stoppa behandlingen.

Behöver du hjälp med ett problem? I USA ring Game Ready kundsupport på 1.888.GameReady (1 888 426 3732) eller 1 510 868 2100. Kontakta en lokal återförsäljare utanför USA.

FELKODER

Om Med4 Elite spelar upp en larmton och visar ett felmeddelande under ett behandlingstillfälle stänger kontrollenheten av strömkällan. Skriv ned felkoden och i USA kan du kontakta Game Readys tekniska support på 1.888.GameReady (1 888 426 3732) eller 1 510 868 2100. Kontakta en lokal återförsäljare utanför USA.



OBS! Felkoden kommer att visas i namnlisten.

REPARERA MED4 ELITE

I händelse av att Med4 Elite behöver repareras måste sådant arbete utföras av en av Game Ready auktoriserad tekniker. Försök inte att reparera kontrollenheten. Obehöriga reparationer upphäver garantin.

Enheten innehåller R-134a kylmedel, som endast får servas av behöriga tekniker. Kontakta Game Ready tekniska support. I USA ringer du 1.888. Game Ready (1 888 426 3732) eller 1 510 868 2100. Kontakta en lokal återförsäljare utanför USA.

PRODUKTSPECIFIKATIONER FÖR MED4 ELITE

Mått	83 cm L x 63 cm B x 109 cm H (32,5 tum L x 24,75 tum B x 43 tum H)
Vikt när behållarna är tomma	72 kg (159 lb)
Vikt när behållarna är fulla	79 kg (174 lb)
Inspänning	100–240 V~, 50–60 Hz
Ineffekt	1 200 VA
Värmebehållarens temperaturområde	35–45 °C (95–113 °F)
Kylbehållarens temperaturområde	3,33–15,56 °C (38–60 °F)
Omgivande driftsmiljö	10–32 °C (50–90 °F) 30–90 % icke-kondenserande
Förvaringstemperatur och -fuktighet	1–50 °C (33–122 °F) 10–95 % icke-kondenserande
Driftshöjdområde	0–3 000 m (0–9 842 ft)
Behållarens kapacitet	Värmebehållare: 3,8 liter (1 gallon) Kylbehållare: 3,8 liter (1 gallon)
Behållartemperatur:	Maxtemperatur för värmebehållaren: 45 °C (113 °F) Minimitemperatur för kylbehållaren: 3 °C (38 °F) Vattentemperaturens noggrannhet: ±2 °C (±4 °F)
Intermittent pneumatisk kompression	Ingen kompression: bandet ska luftas. Låg: 5–15 mmHg Medellåg: 5–30 mmHg Medel: 5–50 mmHg Hög: 5–75 mmHg Luftryckets noggrannhet: ±10 mmHg Botten av tryckramp: 5 mmHg

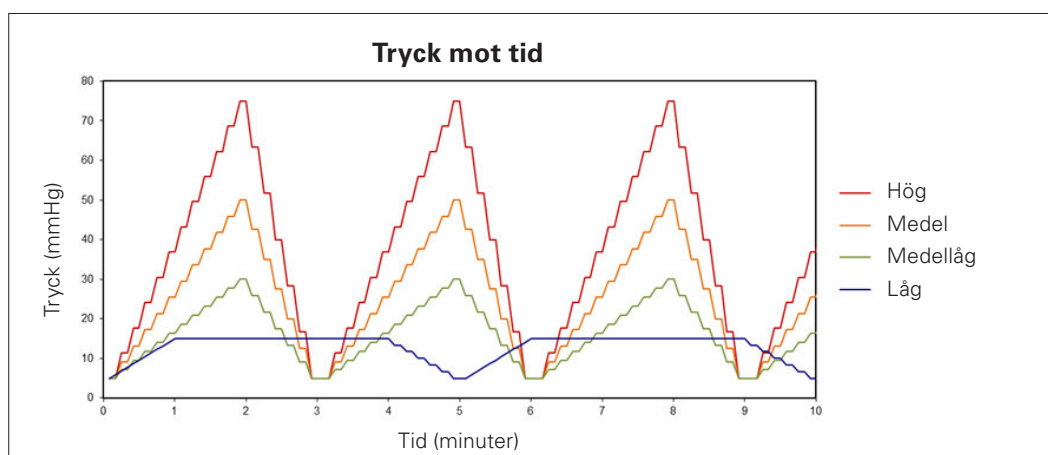

Intervallen ovan representerar den cykliska kompressionen som Med4 Elite tillför. Till exempel startar Låg kompression på en låg slutnivå på 5 mmHg och når sin toppkompression vid 15 mmHg. Kontrollenheten cyklar från botten till toppen av tryckrampen kontinuerligt tills tiden för behandlingstillfället är slut.

SPECIFIKATIONER FÖR MEDFÖLJANDE STRÖMSLADD

Strömsladd av medicinsk kvalitet Game Ready PN 303835 Kanada Mexiko USA	Sladdar	14 AWG / 3C, SJTW, temperaturklass 105 °C
	Klass	125 V, 15 A
	Kontakt	NEMA 5-15P
	Anslutning	IEC 60320 C19
	Godkännanden	UL, C-UL
		Förenlig med RoHS-direktivet

Strömsladd Game Ready PN 303839 Indien	Sladdar	H05VV-F 3G 0,75 mm ²
	Klass	250 V, 16 A
	Kontakt	IS 6538 India
	Anslutning	IEC 60320 C19
	Godkännanden	BIS
		Förenlig med RoHS-direktivet

Strömsladd Game Ready PN 303836 Finland Frankrike Grekland Nederländerna Polen Ryssland Spanien Sverige Turkiet Tyskland	Sladdar	K60227 IEC53 3G 1,5 mm ² + H05VV-F 3G 1,5 mm ²
	Klass	250 V, 16 A
	Kontakt	CEE 7/7 European Schuko
	Anslutning	IEC 60320 C19
	Godkännanden	European.CE+KC, VDE+KC, EAC
		Förenlig med RoHS-direktivet

Strömsladd Game Ready PN 303840 Schweiz	Sladdar	H05VV-F 3G 1,5 mm ²
	Klass	250 V, 10 A
	Kontakt	SEV 1011 Swiss
	Anslutning	IEC 60320 C19
	Godkännanden	European, CE, SEV
		Förenlig med RoHS-direktivet

Strömsladd Game Ready PN 303837 Förenade Arabemiraten Hong Kong Kuwait Saudiarabien Storbritannien	Sladdar	H05VV-F 3G 1,5 mm ²
	Klass	250 V, 13 A
	Kontakt	BS1363 UK13
	Anslutning	IEC 60320 C19
	Godkännanden	European.CE, BSI+PSB
		Förenlig med RoHS-direktivet

Strömsladd Game Ready PN 303841 Brasilien	Sladdar	IEC 60227-5 60227 IEC 53 3G 1,5 mm ²
	Klass	250 V, 10 A
	Kontakt	NBR 14136 Brazil
	Anslutning	IEC 60320 C19
	Godkännanden	INMETRO
		Förenlig med RoHS-direktivet

Strömsladd Game Ready PN 303838 Chile Italien	Sladdar	H05VV-F 3G 1,5 mm ²
	Klass	250 V, 16 A
	Kontakt	CEI 23-16 Italien
	Anslutning	IEC 60320 C19
	Godkännanden	EUROPEAN, VDE
		Förenlig med RoHS-direktivet

Strömsladd Game Ready PN 303842 Argentina	Sladdar	H05VV-F 3G 1,5 mm ²
	Klass	250 V, 10 A
	Kontakt	IRAM 2073:2009 Argentina
	Anslutning	IEC 60320 C19
	Godkännanden	European, VDE, CE
		Förenlig med RoHS-direktivet

Strömsladd Game Ready PN 303843 Australien	Sladdar	H05VV-F 3G 1,5 mm ²
	Klass	250 V, 15 A
	Kontakt	AS/NZS 4417 Australia 15A
	Anslutning	IEC 60320 C19
	Godkännanden	European, SAA
		Förenlig med RoHS-direktivet

Strömsladd Game Ready PN 303847 Korea	Sladdar	K60227 IEC53 3C 1,5 mm ²
	Klass	250 V, 16 A
	Kontakt	KSC 8305 Korean
	Anslutning	IEC 60320 C19
	Godkännanden	KC
		Förenlig med RoHS-direktivet

Strömsladd Game Ready PN 303844 Danmark	Sladdar	H05VV-F 3G 1,5 mm ²
	Klass	250 V, 10 A
	Kontakt	SRAF 1962/DB 16/87 Danish
	Anslutning	IEC 60320 C19
	Godkännanden	European, VDE
		Förenlig med RoHS-direktivet

VIKTIGT! Använd endast Game Readys medföljande strömsladd. Endast en strömsladd som är lämplig i ditt land medföljer Med4 Elite.

Extra strömsladdar kan köpas genom din lokala auktoriserade återförsäljare av Game Ready eller genom att kontakta Game Ready kundsupport. I USA ringer du 1.888. Game Ready (1 888 426 3732) eller +1 510 868 2100. Kontakta din lokala återförsäljare för extra delar om du befinner dig utanför USA. Se *Tillbehör och reservdelar* för ytterligare delar och tillbehör.

Strömsladd Game Ready PN 303845 Israel	Sladdar	H05W-F 3G 1,5 mm ²
	Klass	250 V, 16 A
	Kontakt	SI 32 Israel
	Anslutning	IEC 60320 C19
	Godkännanden	VDE, CE
		Förenlig med RoHS-direktivet

Strömsladd Game Ready PN 303846 Japan	Sladdar	VCTF 3C 2,0 mm ²
	Klass	125 V, 15 A
	Kontakt	JIS 8303 Japan
	Anslutning	IEC 60320 C19
	Godkännanden	PSE
		Förenlig med RoHS-direktivet

Klassificering:	UTRUSTNING KLASS 1 ME
Patientansluten del:	PATIENTANSLUTEN DEL AV TYP B
Skydd mot elektriska stötar:	<p>MED4 ELITE-SYSTEMET ANSES VARA KLASS I (SKYDDSJORD)</p> <p> MED4 ELITE-SYSTEMET: ALLMÄN MEDICINSK UTRUSTNING AVSEENDE ELEKTRISKA STÖTAR, BRAND- OCH MEKANISK RISK</p> <p>ENDAST I ENLIGHET MED ANSI/AAMI ES60601-1:2005/(R)2012 och CAN/CSA-C22.2 Nr. 60601-1:2014</p>
Skydd mot skadlig inträngning av vatten:	Denna produkt är klassificerad som IPX0.
Klassificering av föroreningsgrad:	Denna produkt klassificeras med föroreningsgrad 2.
Säkerhetsgrad på platser där brandfarliga anestetika eller syrgas används:	Ej lämplig för användning i en syreberikad miljö eller i närvaro av brandfarliga anestetika.

VÄSENTLIG PRESTANDA

Med4 Elite-systemets väsentliga prestanda är:

INTERMITTENTA PNEUMATISKA KOMPRESSIONSICYKLER

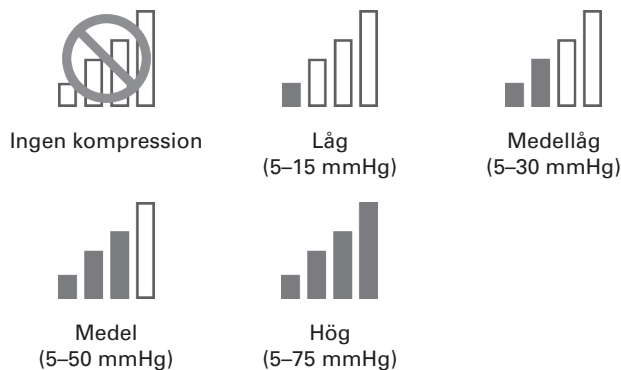

Luftryckets noggrannhet: ± 10 mmHg

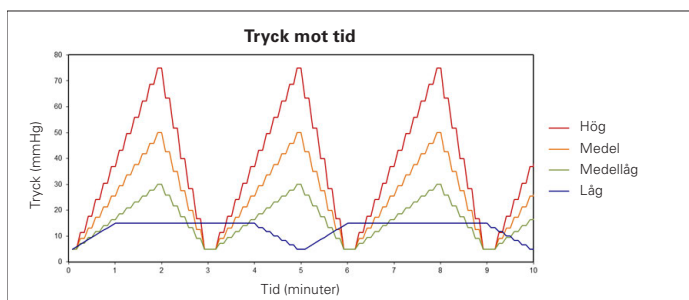

TEMPERATURKONTROLL

- Kylbehandling: Kylbehållarens temperatur är justerbar mellan 3,33–15,56 °C (38–60 °F)
- Värmebehandling: Värmebehållarens temperatur är justerbar mellan 35–45 °C (95–113 °F)
- Snabb kontrastbehandling: Växlar mellan kylbehandling och värmebehandling. Se ovan för intervall.
- Endast kompressionsbehandling: Temperaturkontroll är inte tillämplig.

Vattentemperaturens noggrannhet: ± 2 °C (± 4 °F)

Om väsentlig prestanda förloras kan enheten visa en larmskärm eller ett felmeddelande, stoppa behandlingen och/eller stängas av.

ELEKTROMAGNETISK KOMPATIBILITET

Med4 Elite uppfyller relevanta krav i IEC 60601-1-2 avseende elektromagnetisk kompatibilitet. Se till att Med4 Elite installeras och används i enlighet med medföljande information om elektromagnetisk kompatibilitet.

- VARNING! Användning av andra tillbehör eller kablar än de som specificeras eller tillhandahålls av tillverkaren av denna utrustning kan medföra ökade elektromagnetiska emissioner eller minskad elektromagnetisk immunitet av denna utrustning och leda till felaktig drift.
- VARNING! Användning av denna utrustning intill eller staplad på annan utrustning ska undvikas eftersom det kan leda till felaktig drift. Om sådan användning är nödvändig ska denna utrustning och den andra utrustningen övervakas för att säkerställa att de fungerar korrekt.
- VARNING! Bärbar RF-kommunikationsutrustning (inklusive kringutrustning såsom antennkablar och externa antenner) ska inte användas närmre än 30 cm (12 tum) från någon del av Med4 Elite. Det kan annars orsaka att utrustningens prestanda försämras.
- OBS! Strålningsegenskaperna hos denna utrustning gör den lämplig för användning i industriområden och på sjukhus (CISPR 11 klass A). Om den används i en bostadsmiljö (i vilken CISPR 11 klass B vanligtvis krävs) kanske inte denna utrustning ger tillräckligt skydd mot radiofrekventa kommunikationstjänster. Användaren kan behöva vidta begränsande åtgärder, såsom att flytta på eller rikta om utrustningen.

Riktlinjer och tillverkarens deklARATION för elektromagnetisk strålning:

Emissionstest	Efterlevnad
Ledda och utstrålade RF-emissioner	CISPR 11 grupp 1 klass A
Harmonisk distorsion	CISPR 11 grupp 1 klass A. Se IEC 61000-3-2.
Spänningsfluktuationer och flimmer	CISPR 11 grupp 1 klass A. Se IEC 61000-3-3.

Riktlinjer och tillverkarens deklARATION för elektromagnetisk immunitet:			
Immunitetstest	Grundläggande EMC-standard eller testmetod	Immunitetstestnivåer	Efterlevnadsnivåer
Elektrostatisk urladdning	IEC 61000-4-2	± 8 kV kontakt	± 8 kV kontakt
		± 2 kV, ± 4 kV, ± 8 kV, ± 15 kV luft	± 2 kV, ± 4 kV, ± 8 kV, ± 15 kV luft
Radierade RF EM-fält	IEC 61000-4-3	3 V/m 80 MHz–2,7 GHz 80 % AM vid 1 kHz	3 V/m 80 MHz–2,7 GHz 80 % AM vid 1 kHz
Närhetsfält från trådlös RF-kommunikationsutrustning	IEC 61000-4-3	Se tabell	Se tabell
Nominella nätfrekventa magnetfält	IEC 61000-4-8	30 A/m 50 Hz eller 60 Hz	30 A/m 50 Hz eller 60 Hz
Snabba transienter/pulsskuror	IEC 61000-4-4	± 2 kV 100 kHz repetitionsfrekvens	± 2 kV 100 kHz repetitionsfrekvens
Ökning ledning till ledning	IEC 61000-4-5	± 0,5 kV, ± 1 kV	± 0,5 kV, ± 1 kV
Ökningar ledning till jord	IEC 61000-4-5	± 0,5 kV, ± 1 kV, ± 2 kV	± 0,5 kV, ± 1 kV, ± 2 kV
Ledningsbundna störningar inducerade av RF-fält	IEC 61000-4-6	3 V 0,15 MHz–80 MHz 6 V i ISM-band mellan 0,15 MHz och 80 MHz 80 % AM vid 1 kHz	3 V 0,15 MHz–80 MHz 6 V i ISM-band mellan 0,15 MHz och 80 MHz 80 % AM vid 1 kHz
Spänningssänkningar	IEC 61000-4-11	0 % U_T ; 0,5 cykel vid 0°, 45°, 90°, 135°, 180°, 225°, 270° och 315° 0 % U_T ; 1 cykel och 70 % U_T ; 25/30 cykler Enkel fas: vid 0°	0 % U_T ; 0,5 cykel vid 0°, 45°, 90°, 135°, 180°, 225°, 270° och 315° 0 % U_T ; 1 cykel och 70 % U_T ; 25/30 cykler Enkel fas: vid 0°
Spänningsavbrott	IEC 61000-4-11	0 % U_T ; 250/300 cykler	Enheten stängs av och/eller omstartas om strömmen bryts i fem sekunder.
Obs! U_T är växelströmmens spänning före tillämpning av testnivån			

Närhetsfält från trådlös RF-kommunikationsutrustning						
Testfrekvens (MHz)	Band	Underhåll	Modulering	Maxeffekt (W)	Avstånd (m)	Immunitetstestnivå (V/m)
385	380-390	TETRA 400	Pulsmodulering 18 Hz	1,8	0,3	27
450	430-470	GMRS 460, FRS 460	FM ± 5 kHz deviation 1 kHz sinus	2	0,3	28
710	704-787	LTE-band 13, 17	Pulsmodulering 217 Hz	0,2	0,3	9
745						
780						
810	800-960	GSM 800/900, TETRA 800, iDEN 820, CDMA 850, LTE-band 5	Pulsmodulering 18 Hz	2	0,3	28
870						
930						
1720	1700-1990	GSM 1800, CDMA 1900, GSM 1900, DECT, LTE- band 1, 3, 4, 25, UMTS	Pulsmodulering 217 Hz	2	0,3	28
1845						
1970						
2450	2400-2570	Bluetooth, WLAN, 802.11 b/g/n, RFID 2450, LTE-band 7	Pulsmodulering 217 Hz	2	0,3	28
5240	5100-5800	WLAN 802.11 a/n	Pulsmodulering 217 Hz	0,2	0,3	9
5500						
5785						

TILLBEHÖR OCH RESERVDELAR

Tillbehör och reservdelar kan köpas genom din lokala auktoriserade återförsäljare av Game Ready eller genom att kontakta Game Ready kundsupport. I USA ringer du 1.888. Game Ready (1 888 426 3732) eller +1 510 868 2100. Kontakta en lokal återförsäljare utanför USA.

TILLBEHÖR

- Game Ready ATX®-serien band finns tillgängliga i flera olika storlekar för olika kroppsdelar, inklusive: axel, armbåge, hand/handled, rygg, höft/ljumske, knä, lår och fotled.
- Anpassad Med4 Elite resväska för transport av kontrollenheten.

En komplett produktlista finns på www.gameready.com.

RESERVDELAR

- Anslutningsslang
- Filter
- Behållarens fyllningsportskärmar
- Dräneringsslang
- Strömssladd

OBS! Endast Game Ready-tillbehör och reservdelar ska användas med Med4 Elite. Användning av andra produkter med Med4 Elite än Game Ready-produkter kan upphäva Med4 Elites garanti.

GARANTI

TILLVERKARENS BEGRÄNSADE GARANTI

CoolSystems garanterar att Med4 Elite (inklusive anslutningsslangarna och strömssladden), om den används korrekt, kommer att vara felfri i material och utförande under en period på två (2) år efter det datum då Med4 Elite köptes. Om Med4 Elite, som är föremål för denna begränsade garanti, fungerar dåligt under garantiperioden på grund av anledningar som beskrivs i denna begränsade garanti, kommer CoolSystems, efter deras val, att:

- REPARERA Med4 Elite
ELLER
ERSÄTTA Med4 Elite med en annan Med4 Elite.

OMFATTNING AV BEGRÄNSAD GARANTI

CoolSystems kan välja att byta ut eller reparera Med4 Elite med antingen en ny eller reparerad produkt. Den returnerade produkten blir CoolSystems egendom vid mottagandet. Den ersatta Med4 Elite omfattas av denna skriftliga garanti och är föremål för samma begränsningar och undantag för återstoden av den ursprungliga garantiperioden. DENNA BEGRÄNSADE GARANTI GÄLLER ENDAST FÖR DEN URSPRUNGLIGA KÖPAREN AV Med4 Elite OCH KAN INTE ÖVERFÖRAS.

UNDANTAG I DEN BEGRÄNSADE GARANTIN

Denna begränsade garanti omfattar inte skador på grund av yttre orsaker, inklusive, utan begränsning till, förvaring, användning eller hantering som inte följer produktanvisningarna, olycka, felaktig användning, försummelse eller ändringar eller obehöriga reparationer.

HUR DU FÅR GARANTISERVICE

För att få garantiservice ska du ringa till Game Readys kundservice på 1 888 426 3732 (+1 510 868 2100) inom USA. Om du befinner dig utanför USA ska du kontakta din lokala distributör. Ring till Game Readys kundservice om du inte är säker på vem din lokala distributör är, på +1 510 868 2100 så hänvisar vi dig till en. Du måste ha registrerat din produkt online med CoolSystems inom trettio (30) dagar från inköpsdatumet för att vara berättigad till garantiservice. Om du kvalificerar för garantiservice från CoolSystems kommer CoolSystems, eller dess återförsäljare, att boka en auktoriserad servicetekniker för reparation på plats. Om CoolSystems godkänner retur av Med4 Elite kommer du att få ett RMA-nummer (returbehörighetsnummer). Du bör förvara detta RMA-nummer för din referens. CoolSystems, eller dess återförsäljare, kommer att ordna med frakt av Med4 Elite till CoolSystems (CoolSystems står för kostnaden). Kunden får inte returnera Med4 Elite utan föregående skriftligt godkännande från CoolSystems. CoolSystems kan kräva att du verifierar skriftligt att du är den ursprungliga köparen av Med4 Elite.

GARANTIBEVIS

DESSA GARANTIER ERSÄTTER ALLA ANDRA GARANTIER, UTTRYCKLIGA ELLER UNDERFÖRSTÅDDA, INKLUSIVE MEN INTE BEGRÄNSAT TILL, UNDERFÖRSTÅDDA GARANTIER FÖR SÄLJBARHET OCH LÄMPLIGHET FÖR ETT SÄRSKILT SYFTE. COOLSYSTEMS TILLKÄNNAGER INGA UTTRYCKLIGA GARANTIER FÖRUTOM DE SOM ANGES HÄR. COOLSYSTEMS FÖRNEKAR ALLA ANDRA GARANTIER, UTTRYCKLIGA ELLER UNDERFÖRSTÅDDA INKLUSIVE, MEN INTE BEGRÄNSAT TILL, UNDERFÖRSTÅDDA GARANTIER FÖR SÄLJBARHET OCH LÄMPLIGHET FÖR ETT SÄRSKILT SYFTE. VISSA JURISDIKTIONER TILLÅTER INTE UNDANTAG AV UNDERFÖRSTÅDDA GARANTIER SÅ DENNA BEGRÄNSNING KANSKE INTE GÄLLER DIG. ALLA UTTRYCKLIGA OCH UNDERFÖRSTÅDDA GARANTIER ÄR BEGRÄNSADE TILL GARANTIPERIODEN. INGA GARANTIER GÄLLER EFTER DEN PERIODEN. VISSA JURISDIKTIONER TILLÅTER INTE BEGRÄNSNINGAR FÖR HUR LÄNGE EN UNDERFÖRSTÅDD GARANTI FÅR VARA, SÅ DENNA BEGRÄNSNING KANSKE INTE GÄLLER DIG.

ANSVARSBEGRÄNSNING

COOLSYSTEMS ANSVAR UNDER DENNA, ELLER NÅGON ANNAN GARANTI, UNDERFÖRSTÅTT ELLER UTTRYCKLIGT, ÄR BEGRÄNSAT TILL REPARATION ELLER UTBYTE, ENLIGT VAD SOM FRAMLAGTS OVAN. DESSA ÅTGÄRDER ÄR DE ENDA OCH UTESLUTANDE ÅTGÄRDER FÖR ALLA ÖVERTRÄDELSE AV GARANTIN. UNDER INGA OMSTÄNDIGHETER BÄR COOLSYSTEMS ANSVAR INFÖR NÅGON PERSON FÖR EVENTUELLA TILLFÄLLIGA, SÄRSKILDA, PUNITIVA SKADOR ELLER FÖLJDSKADOR, INKLUSIVE UTEBLIVEN VINST, KOSTNAD FÖR UPPHANDLING AV ERSÄTTNINGSVAROR, DRIFTSAVBROTT, GOODWILL, SKADOR PÅ ELLER ERSÄTTNING AV UTRUSTNING ELLER EGENDOM ELLER EVENTUELLA INDIREKTA SKADOR, ÄVEN OM COOLSYSTEMS HAR UPPLYSTS OM MÖJLIGHETEN TILL SÅDAN ERSÄTTNINGSSKYLDIGHET OCH OAKTAT ATT DET HUVUDSAKLIGA SYFTET MED EN BEGRÄNSAD ERSÄTTNING SOM ANGES HÄR ÄR BRISTFÄLLIGT. VISSA JURISDIKTIONER TILLÅTER INTE UNDANTAG ELLER BEGRÄNSNING AV TILLFÄLLIGA SKADOR ELLER FÖLJDSKADOR, SÅ OVANSTÅENDE BEGRÄNSNINGAR ELLER UNDANTAG KANSKE INTE GÄLLER DIG. DENNA BEGRÄNSADE GARANTI GER DIG SPECIFIKA RÄTTIGHETER, OCH DU KAN ÄVEN HA ANDRA RÄTTIGHETER SOM VARIERAR FRÅN JURISDIKTION TILL JURISDIKTION.

GARANTIREGISTRERING

Fyll i Garantiregistreringen inom 30 dagar för Med4 Elite online på www.gameready.com. Besök sidan för Produktregistrering, fyll i formuläret och skicka in din information. Du behöver följande information för att fylla i din Garantiregistrering: Kontrollenhetens modellnummer (REF) och dess serienummer (SN). Dessa nummer finns på etiketten på baksidan av kontrollenheten och kan finnas också på informationsskärmen i Systeminställningar.

GARANTI FÖR MED4 ELITES TILLBEHÖR

Garantiinformationen för Game Readys värmeväxlare, band och manschetter är tillgängliga på www.gameready.com.

IMMATERIELLA RÄTTIGHETER

VARUMÄRKEN, HANDELSNAMN, UPPHOVSRÄTT OCH PATENT

Med4 Elite och alla tillbehör omfattas av immateriella rättigheter som innefattar, men inte begränsas till, varumärken, handelsnamn, upphovsrätt och patent, som ägs eller licensieras av CoolSystems. Ingen licens under sådana immateriella rättigheter beviljas till användarna och alla sådan rättigheter reserveras uttryckligen härmed av CoolSystems. Användaren ska inte i) modifiera någon Med4 Elite-produkt eller dokumentation som CoolSystems tillhandahåller till användaren eller ii) utföra omvänd konstruktion av, dekompile eller montera isär någon Med4 Elite-produkt eller uppmontera till eller hjälpa någon tredje part att göra sådant. Vissa varumärken, handelsnamn och upphovsrätt som tillhör CoolSystems anges i detta dokument.

PROGRAMVARULICENS

Med4 Elite-produkter innehåller programvara som finns installerad i CoolSystems produkter. CoolSystems äger eller licensierar programvaran från tredje part. Varje försäljning av en Med4 Elite-produkt är inte en försäljning av programvaran den innehåller, utan den omfattar endast en licens att använda programvaran i den Med4 Elite-produkt som den ursprungligen installerades i. Licensen från CoolSystems att använda den programvara som finns i Med4 Elite-produkterna ger inte användaren/licensinnehavaren rätt att kopiera, ändra, demontera, reverse engineer (utföra omvänd konstruktion av), skapa arbeten härledda från programvaran eller använda programvaran i antingen ursprunglig eller modifierad form i någon annan produkt än den produkt från Med4 Elite i vilken programvaran ursprungligen installerades av CoolSystems.

SYMBOLBESKRIVNINGAR

	MED4 ELITE-SYSTEMET: ALLMÄN MEDICINSK UTRUSTNING AVSEENDE ELEKTRISKA STÖTAR, BRAND- OCH MEKANISK RISK ENDAST I ENLIGHET MED ANSI/AAMI ES60601-1:2005/(R)2012 och CAN/CSA-C22.2 Nr. 60601-1:2014
 100-240 VAC 1200 VA 50-60Hz	Drivs med växelström
	Patientanslutna delar av typ B
	Var försiktig! Farlig spänning (IEC 60417-5036)
	Var försiktig! Risk för fingrarna vid fläkten. Håll fingrarna borta från fläktens blad.
	Allmän varning
	Behörig servicetekniker
	Typ av kylmedel
	Mängd kylmedel i gram
	Varning! Det är obligatoriskt att läsa och förstå hela bruksanvisningen innan enheten används. Underlåtenhet att följa driftanvisningarna kan resultera i allvarlig skada.

	Obs! Se bruksanvisningen
	Viloläge (Strömknapp)
	Denna symbol på kontrollenheten eller dess förpackning betyder att produkten inte får kastas i hushållsavfallet. Om du vill veta var du ska lämna ditt elektriska och elektroniska avfall ska du kontakta din lokala återvinningsstation eller kontakta Game Ready för att få hjälp.
	Tillverkare
	Symbol för "tillverkad i" ett specifikt land (USA)
	Symbol för "monterad i" ett specifikt land (USA)
	Anger tillverkarens katalognummer så att den medicinska enheten kan identifieras
	Serienummer
	Unik enhetsbeteckning Den unika enhetsbeteckningen är en unik numerisk eller alfanumerisk kod som består av två delar: en fast enhetskod och en variabel produktionskod (dvs serienummer eller parti-/batchnummer)

FÖRETAGETS KONTOR

CoolSystems®, Inc.
DBA Game Ready®
1800 Sutter Street, Suite 500
Concord, California 94520
USA

PRODUKT- OCH TEKNISK SUPPORT

Ring avgiftsfritt inom USA	1 888 426 3732, alt. 3
-----------------------------------	------------------------

TELEFON, E-POST OCH FAX

Ring avgiftsfritt inom USA	1.888.GameReady 1.888.426.3732
Telefon	1.510.868.2100
Fax	1.510.559.9402
E-post	info@gameready.com
Öppet:	måndag–fredag kl 09:00 till 17:00. PST

Företrädare är tillgängliga dygnet runt för att svara på frågor om produkterna och tillhandahålla felsökningsassistans.

Internationella kunder ska kontakta sina lokala återförsäljare.

Game Ready har auktoriserade återförsäljare över hela världen. Hitta den som är närmast dig. Besök www.gameready.com för en lista över våra internationella återförsäljare.



CE
2797

EC	REP
----	-----

EMERGO EUROPE
Prinsessegracht 20
2514 AP Haag
Nederländerna

EMERGO AUSTRALIA
201 Sussex Street
Darling Park, Tower II, Level 20
Sydney NSW 2000
Australien

G A M E  R E A D Y[®]



COOLSYSTEMS[®], INC.
DBA GAME READY[®]
1800 SUTTER STREET, SUITE 500
CONCORD, CA 94520 USA

1.888.GAMEREADEY +1.510.868.2100

www.gameready.com

www.gameready.com/patents

© 2019 CoolSystems, Inc. Med ensamrätt.
Bruksanvisning för Med4 Elite kontrollenhet PN 704962 Rev F