



INSTRUKCJA OBSŁUGI

Numer modelu: 650550

Rx ONLY

Prawo federalne Stanów Zjednoczonych zezwala na sprzedaż niniejszego urządzenia wyłącznie przez lekarzy posiadających uprawnienia do wykonywania zawodu lub na ich zlecenie.

The Med4 Elite User Manual may be updated from time to time. The most current version of the User Manual can be found online in various languages at www.gameready.com.

If you require a paper copy of this manual, contact Game Ready Customer Service at 1.888.426.3732. International customers contact your local distributor.

دليل المستخدم هذا متوفر بلغات عدة على الموقع الإلكتروني
www.gameready.com

Dieses Betriebshandbuch ist in verschiedenen Sprachen online unter
www.gameready.com verfügbar

Este Manual del usuario está disponible en www.gameready.com en distintos idiomas

可前往在线获得本用户手册的多种语言版本
www.gameready.com

Denne brugervejledning kan findes online på forskellige sprog på www.gameready.com

Deze Gebruikershandleiding is online beschikbaar in verschillende talen op
www.gameready.com

Tämä käyttöopas löytyy netistä eri kielillä: www.gameready.com

On peut trouver ce manuel de l'utilisateur dans plusieurs langues en ligne à
www.gameready.com

Μπορείτε να βρείτε αυτό το Εγχειρίδιο Χρήσης σε ηλεκτρονική μορφή σε διάφορες γλώσσες
στη διεύθυνση: www.gameready.com

ניתן למצוא את המדריך הזה למשתמש בשפות שונות באתר www.gameready.com

Questo Manuale per l'utente è disponibile online in varie lingue su www.gameready.com

本ユーザー・マニュアルは、www.gameready.com
へ行けば様々な言語でオンライン閲覧できます。

www.gameready.com
에 가시면 이 사용자 설명서를 온라인에서 다양한 언어로 찾아보실 수 있습니다.

Niniejszą Instrukcję obsługi można znaleźć w internecie w różnych językach na stronie
www.gameready.com

Este Manual do Usuário pode ser encontrado online em vários idiomas em
www.gameready.com

Данную инструкцию по применению, а также ее переводы на различные языки,
можно найти на веб-сайте www.gameready.com

Denna användarhandbok finns tillgänglig på olika språk på nätet via
www.gameready.com

Bu Kullanıcı Kılavuzu, değişik dillerde çevrimiçi olarak www.gameready.com
adresinde bulunmaktadır

PRZEDSTAWIAMY
URZĄDZENIE
MED4 ELITE



Wprowadzenie do Med4 Elite®

Wskazania do stosowania	2
Funkcje	3
Poziomy ucisku	3
Ilustracje	4
Sprzęt oraz dokumentacja zawarte w systemie.....	5
Definicje	6

Bezpieczeństwo

Przeciwwskazania do stosowania urządzenia Med4 Elite	7
Ogólne ostrzeżenia i przestrogi	8
Ostrzeżenia i przestrogi dotyczące systemu.....	9

Pierwsze kroki

Konfiguracja.....	10
Napełnianie pojemników	10
Włączanie	10
Ustawianie języka	11
Zmiana ustawień fabrycznych.....	12
Osobisty numer identyfikacyjny (PIN).....	12

Rzut oka na urządzenie Med4 Elite

Elementy interfejsu użytkownika	13
Ikony terapii.....	14
Ikony ustawień systemu.....	15

Używanie urządzenia Med4 Elite

Ustawianie temperatury.....	16
Ustawianie skali temperatury (°F / °C)	16
Konfigurowanie sesji terapii.....	16
Terapia dla pojedynczego pacjenta z użyciem jednej opaski	17
Terapia dla pojedynczego pacjenta z użyciem dwóch opasek	18
Terapia dla dwóch pacjentów	18
Terapia ciepłem.....	20
Terapia zimnem.....	22
Terapia szybki kontrast	24
Terapia tylko uciskowa.....	28

Wstrzymywanie, zmiana i zatrzymywanie terapii.....	30
Zakończenie terapii	31
Wyłączanie.....	31

Konfigurowanie ustawień systemu Med4 Elite

Osobisty numer identyfikacyjny (PIN).....	32
Zmiana numeru PIN.....	32
Ustawianie wartości domyślnych.....	33
Dostęp do ustawień systemu	36
Ustawienia terapii ciepłem	37
Ustawienia terapii zimnem	40
Funkcja drzemki.....	43
Ustawienia terapii szybki kontrast.....	44
Ustawienia terapii tylko uciskowej.....	50
Resetowanie urządzenia Med4 Elite do ustawień fabrycznych.....	52
Zmiana języka	53
Praca z oprogramowaniem systemu Med4 Elite oraz informacje	54
Wyświetlanie informacji systemowych.....	54
Pobieranie danych	55
Aktualizacja oprogramowania systemowego	56

Przechowywanie, czyszczenie i konserwacja urządzenia Med4 Elite

Przechowywanie.....	58
Czyszczenie i konserwacja.....	59
Jednostka sterująca i węże łączące	59
Pojemniki urządzenia sterującego	59
Sprawdzić filtr urządzenia.....	60
Opaski.....	60
Dodawanie wody destylowanej	61
Poziomy pojemników na wodę	61
Transportowanie urządzenia Med4 Elite	62
Przemieszczanie w obrębie placówki.....	62
Przewożenie w pojeździe	62
Utylizacja	62

Rozwiązywanie problemów z urządzeniem Med4 Elite

Ważne komunikaty.....	63
Alarmy.....	64
Kody błędów.....	68

Naprawa urządzenia Med4 Elite..... 68

Specyfikacja produktu Med4 Elite 69

Specyfikacja dostarczanego przewodu zasilającego..... 70

Klasyfikacja UL 72

Podstawowa wydajność 73

Zgodność elektromagnetyczna..... 73

Akcesoria i części zamienne

Akcesoria.....	76
Części zamienne.....	76

Gwarancja

Ograniczona gwarancja producenta.....	76
Jak uzyskać przegląd techniczny w ramach gwarancji.....	76
Rejestracja gwarancji.....	77
Gwarancja na akcesoria Med4 Elite.....	77

Własność intelektualna

Znaki handlowe, nazwy handlowe, prawa autorskie i patenty.....	77
Licencja na oprogramowanie.....	77

Opisy symboli..... 78

Kontakt z firmą Game Ready..... 79

WPROWADZENIE DO MED4 ELITE®

Firma Game Ready® (CoolSystems®, Inc.) z siedzibą w Concord w Kalifornii, założona w 1997 r., zapewnia najlepsze w swojej klasie rozwiązania z dziedziny technologii medycznych, które pomagają pacjentom i sportowcom w odzyskaniu sprawności po urazie lub ortopedycznym zabiegu chirurgicznym.

Pierwszy system firmy Game Ready pojawił się w roku 2002. Zapewniał on pracownikom opieki medycznej najnowocześniejsze urządzenie medyczne, łączące działanie zimna z aktywnym uciskiem.

Urządzenie Med4 Elite, rozwijające rewolucyjną technologię firmy Game Ready, to wielofunkcyjne urządzenie do stosowania podczas rekonwalescencji, przeznaczone dla użytkowników profesjonalnych. System umożliwia terapię zimnem bez użycia lodu, terapię ciepłem, terapię szybki kontrast (przemienne ciepło i zimno), a także przerywaną pneumatyczną terapię uciskową, zapewniając pracownikom opieki medycznej elastyczne opcje leczenia, dostosowanie do pacjentów, zabiegów, obrażeń oraz etapów rehabilitacji.

Sprawdzone zasady, takie jak RICE (ang. Rest, Ice, Compression, Elevation – odpoczynek, lód, uciskanie, uniesienie) oraz terapia ciepłem osiągają teraz nowy poziom dzięki nowoczesnemu systemowi Med4 Elite. Kłopotliwe procedury stosowania terapii z wykorzystaniem kontrastu są teraz znacznie prostsze, dzięki temu, że urządzenie ma niewielkie rozmiary i jest wygodne w stosowaniu.

Techniki terapii szybki kontrast są ulepszone dzięki przeznaczonym specjalnie do konkretnej części ciała opaskom Game Ready o podwójnym działaniu. Sesje terapii ciepłem mogą być ustawiane, monitorowane i kontrolowane z lepszą dokładnością i powtarzalnością niż w przypadku tradycyjnych metod.

Zaawansowana technologia zastosowana w urządzeniu Med4 Elite umożliwia jednocześnie leczenie dwóch użytkowników, a także wykorzystuje identyczne opaski, jak system Game Ready GRPro® 2.1. Do sterowania urządzeniem służy intuicyjny interfejs komputerowy w postaci ekranu dotykowego, umożliwiający użytkownikowi zarządzanie opcjami terapii, a także łatwe dostosowanie i monitorowanie czasów leczenia, temperatur leczenia oraz ustawień ucisku.

Wykaz aktualnych patentów chroniących technologię Game Ready można znaleźć na stronie: www.gameready.com/patents.

WSKAZANIA DO STOSOWANIA

Urządzenie Med4 Elite® łączy terapię zimnem, terapię ciepłem, terapię kontrastową oraz terapię tylko uciskową. Jest przeznaczone do stosowania po zabiegach chirurgicznych i w przypadku ostrych urazów w celu zmniejszenia obrzęku i bólu, w których wskazano stosowanie niskiej temperatury i terapii uciskowej. Jest przeznaczone do stosowania w stanach pourazowych i pozabiegowych (po zabiegach medycznych/chirurgicznych), w których wskazano stosowanie zlokalizowanej terapii termicznej (ciepłem, zimnem lub terapii kontrastowej). Urządzenie jest przeznaczone do stosowania przez lub na zlecenie lekarzy (posiadających uprawnienia do wykonywania zawodu) w placówkach rehabilitacji, przychodniach i sportowych obiektach treningowych.

FUNKCJE

Urządzenie Med4 Elite oferuje cztery opcje terapii: terapię ciepłem, terapię zimnem, terapię szybki kontrast oraz terapię tylko uciskową, dla jednego pacjenta lub jednocześnie dla dwóch pacjentów. Funkcje oraz dostępne opcje, które można dostosować do poszczególnych sesji terapii, są pokazane w tabeli poniżej.

Cztery opcje terapii (do 2 pacjentów)	Poziomy temperatury	Czas leczenia	Poziom ucisku* (przerywany ucisk pneumatyczny)	Inne funkcje
Gorący	Ustawianie temperatury minimalnej i maksymalnej, w °F lub °C	Ustawianie całkowitego czasu terapii	Niski i Brak	—
Zimny	Ustawianie temperatury minimalnej i maksymalnej, w °F lub °C	Ustawianie całkowitego czasu terapii	Niski, Średnio niski, Średni, Wysoki i Brak	Funkcja drzemki, do 6 cykli
Szybki kontrast	Ustawianie temperatury minimalnej i maksymalnej dla terapii ciepłem i zimnem, w °F lub °C	Ustawianie czasu cyklu ogrzewania, cyklu chłodzenia oraz całkowitego czasu terapii	Ciepło: Niski i Brak Zimno: Niski, Średnio niski, Średni, Wysoki i Brak	Rozpoczynanie terapii szybki kontrast albo od terapii ciepłem, albo od terapii zimnem
Tylko uciskowa	—	Ustawianie całkowitego czasu terapii	Niski, Średnio niski, Średni, Wysoki	—

POZIOMY UCISKU

Urządzenie Med4 Elite zapewnia cztery poziomy ucisku dla terapii tylko uciskowej oraz terapii zimnem: **Niski**, **Średnio niski**, **Średni** i **Wysoki** oraz jeden poziom ucisku dla terapii ciepłem: **Niski**. Terapię zimnem oraz terapię ciepłem można również stosować z opcją **Brak ucisku**.



Brak ucisku
(brak)

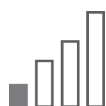

Niski
(5–15 mmHg)



Średnio niski
(5–30 mmHg)

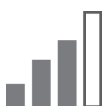

Średni
(5–50 mmHg)



Wysoki
(5–75 mmHg)

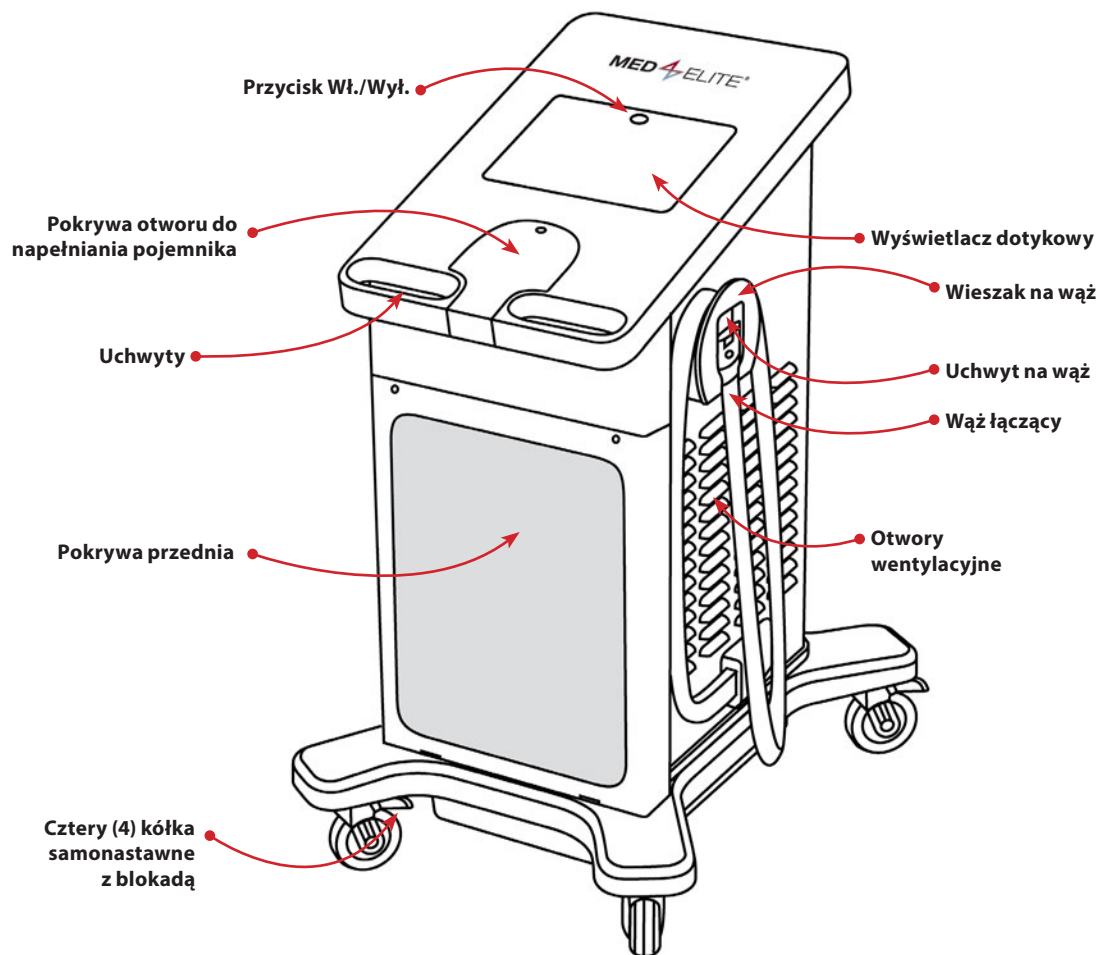

WIDOK Z PRZODU

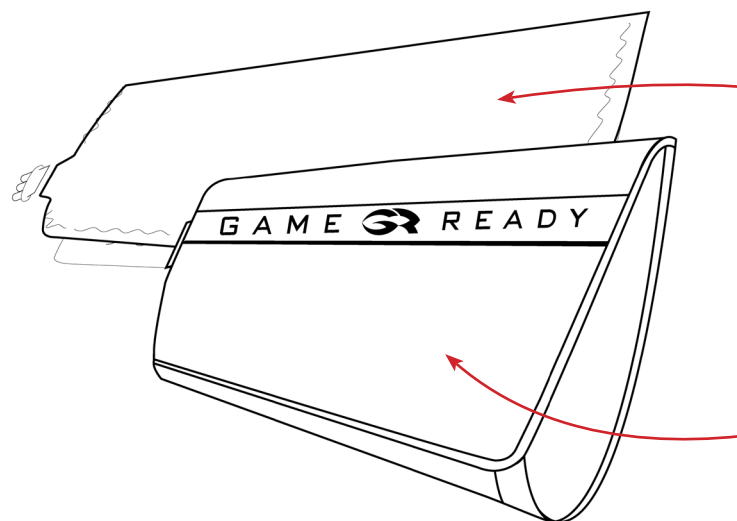

OPASKA

(dostępna oddzielnie)

Aby rozpocząć leczenie, należy podłączyć do urządzenia Med4 Elite opaskę (składającą się z wewnętrznego wymiennika ciepła serii ATX® i zewnętrznego rękawa). Opaski są sprzedawane oddzielnie i nie są elementem systemu Med4 Elite. Z urządzeniem Med4 Elite należy używać wyłącznie opasek Game Ready. Używanie z urządzeniem Med4 Elite produktów innych niż wyprodukowane lub dostarczane przez firmę Game Ready może spowodować unieważnienie gwarancji.

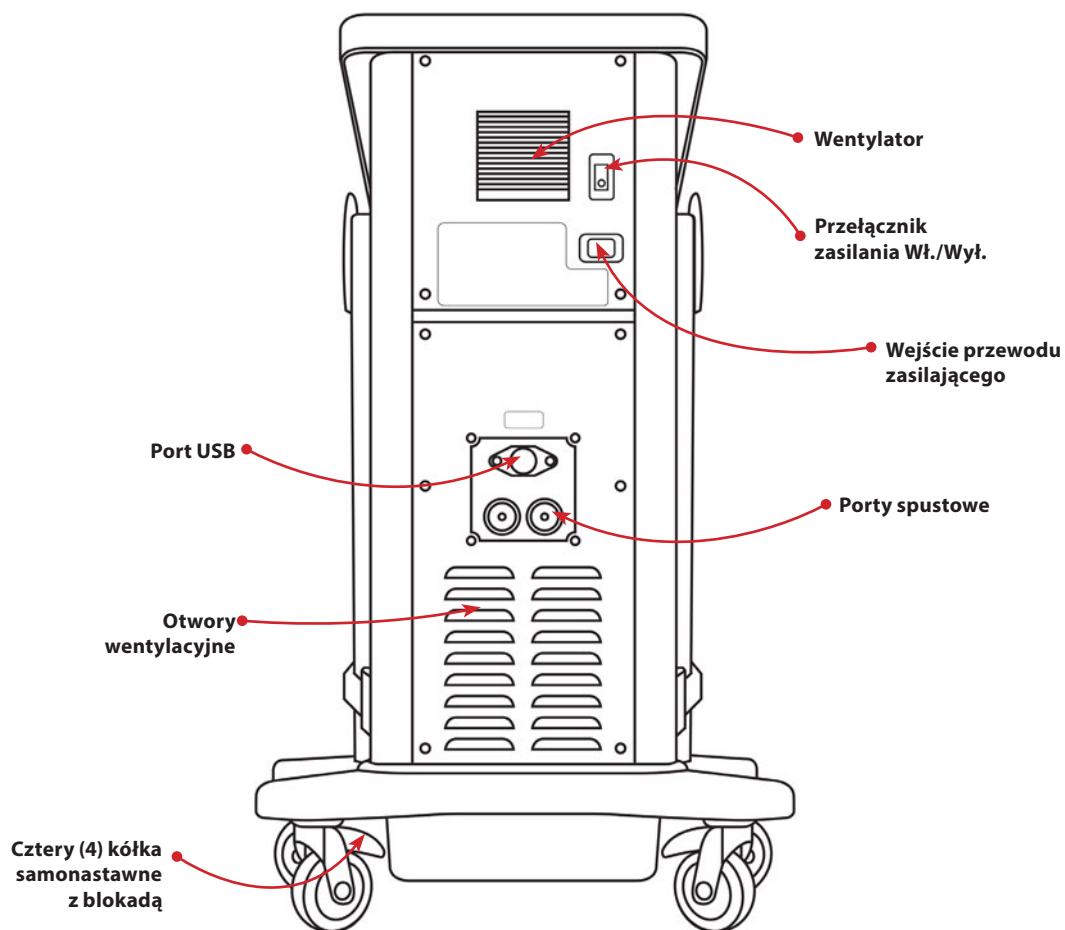

WIDOK Z TYŁU

SPRZĘT ORAZ DOKUMENTACJA ZAWARTE W SYSTEMIE

System zawiera następujące elementy:

- 1 urządzenie sterujące Med4 Elite
- 1 przewód zasilający (~ 2,4 m / 8 stóp)
- 2 węże łączące (podłączone do urządzenia sterującego)
- 2 węże spustowe
- 1 Instrukcja obsługi
- 1 Skrócona instrukcja uruchamiania
- 1 Skrócony przewodnik
- 1 pamięć flash USB Game Ready

Wymiennik ciepła
serii ATX®

Rękaw

DEFINICJE

Administrator	Osoba(y) mająca(e) uprawnienia do określenia i ustawienia domyślnych Ustawień systemu dla placówki.
Drzemka	Czas, przez który podczas terapii zimnem nie następuje żadne leczenie.
Ekran	Interfejs komputera Med4 Elite, na którym użytkownik może ustawiać funkcje urządzenia sterującego i monitorować aktywność urządzenia sterującego. Na przykład ekran Wybierz pacjenta.
Ekran dotykowy	Szklany panel, na którym wyświetlany jest graficzny interfejs użytkownika Med4 Elite i dzięki któremu użytkownik ma możliwość fizycznej interakcji z komputerem urządzenia sterującego poprzez dotknięcie przycisków wyświetlanych na ekranie.
Graficzny interfejs użytkownika (GUI)	Zespół elementów umożliwiający interakcję użytkownika z komputerem Med4 Elite. GUI składa się z ikon, przycisków, obrazów oraz innych informacji dotyczących leczenia. Naciskanie przycisków umożliwia konfigurację sesji terapii oraz Ustawień systemu oraz kontrolowanie sesji terapii. Po rozpoczęciu GUI wyświetla postępy aktywnej sesji terapii.
Ikona	Symbole GUI urządzenia Med4 Elite oznaczające pacjentów, poziomy opcji terapii, warunki wewnętrzne oraz alarmy.
Osobisty numer identyfikacyjny (PIN)	Hasło numeryczne umożliwiające administratorowi dostęp do Ustawień systemu Med4 Elite.
Pacjent	Osoba poddawana terapii z użyciem urządzenia Med4 Elite.
Pojemnik	Jeden z dwóch zbiorników wewnątrz urządzenia sterującego, służący do przechowywania, ogrzewania i chłodzenia wody.
Ponowne uruchomienie (restart)	Automatyczna czynność, która następuje po tym, jak użytkownik wprowadzi zmiany w Ustawieniach systemu: komputer Med4 Elite wyłącza się, a kiedy włączy się ponownie, będzie działał z nowymi ustawieniami.
Przełącznik Wł./Wył.	Przełącznik dwupozycyjny z tyłu urządzenia sterującego, zapewniający zasilanie systemu.
Przycisk	Te elementy graficznego interfejsu użytkownika, które użytkownik naciska w celu skonfigurowania i kontrolowania funkcji systemu operacyjnego Med4 Elite.
Przycisk aktywny	Przycisk graficzny w obrębie graficznego interfejsu użytkownika, który w danym momencie może zostać wybrany i spowodować po naciśnięciu wykonanie zamierzonej funkcji i/lub osiągnięcie zamierzonego celu. Przyciski aktywne są widoczne jako trójwymiarowe i w pełnym kolorze.
Przycisk nieaktywny	Przycisk graficzny w obrębie graficznego interfejsu użytkownika, który w danym momencie nie może zostać wybrany. Przyciski nieaktywne są widoczne jako płaskie i szare.
Przycisk Wł./Wył.	Przycisk znajdujący się w górnej części ekranu dotykowego, służący do włączania i wyłączania zasilania komputera.
Reset	Przywrócenie ustawień fabrycznych komputera Med4 Elite.
Sesja	Pojedyncze leczenie.
System	Odnosi się do całego urządzenia sterującego Med4 Elite.
Urządzenie sterujące	Całe urządzenie Med4 Elite, wraz z systemem operacyjnym, sprzętem wewnętrznym, pokrywą, węzami łączącymi itp.
Użytkownik	Osoba obsługująca urządzenie Med4 Elite.
Wyłączenie systemu	Wyłączenie zasilania komputera Med4 Elite i przełączenie przełącznika Wł./Wył. w pozycję wyłączenia.

WAŻNE: PRZED UŻYCIEM NINIEJSZEGO PRODUKTU NALEŻY ZAPOZNAĆ SIĘ ZE WSZYSTKIMI WSKAZANIAMI, PRZECIWSKAZANIAMI, PRZESTROGAMI I OSTRZEŻENIAMI.

Przeostrog: Prawo federalne Stanów Zjednoczonych zezwala na sprzedaż niniejszego urządzenia wyłącznie przez lekarzy posiadających uprawnienia do wykonywania zawodu lub na ich zlecenie.

Należy przestrzegać zaleceń lekarza dotyczących czasu trwania i częstości leczenia przy użyciu niniejszego urządzenia. Konfiguracją oraz nadzorem nad stosowaniem tego urządzenia u pacjenta powinien się zajmować lekarz posiadający uprawnienia do wykonywania zawodu.



OSTRZEŻENIE: Przed użyciem tego urządzenia konieczne jest przeczytanie i zrozumienie całej instrukcji obsługi. Nieprzestrzeganie instrukcji obsługi może spowodować poważne obrażenia.



UWAGA: Należy się zapoznać z instrukcją obsługi.

PRZECIWSKAZANIA DO STOSOWANIA URZĄDZENIA MED4 ELITE

<p>X = bezwzględne przeciwwskazanie – W takich sytuacjach terapia nie powinna być stosowana u pacjentów, u których występują te stany.</p> <p>R = względne przeciwwskazanie – W przypadku tych stanów terapię u pacjentów, u których one występują, należy stosować wyłącznie pod nadzorem lekarza posiadającego uprawnienia do wykonywania zawodu.</p>	TRYB TERAPII			
	Termoterapia	Krioterapia	Udawkowa	Szybki kontrast
Obecność objawów klinicznych znacznego obrzęku obwodowego w obszarze leczenia (np. zakrzepica żył głębokich, przewlekła niewydolność żylna, ostry zespół zmiążdżenia, układowe nadciśnienie żylnie, zastoinowa niewydolność serca, marskość/niewydolność wątroby, niewydolność nerek).	X	X	X	X
Istotne zaburzenia żylnie w regionie objętym terapią (np. wcześniejsze odmrożenia, miażdżyca, niewydolność tętnic, cukrzyca, dysregulacja żylna lub inne niedokrwienne choroby naczyń).	X	X	X	X
Stwierdzone nieprawidłowości w zakresie składu krwi, które mogą sprzyjać zakrzepicy (np. napadowa hemoglobinuria na tle niskiej temperatury, krioglobulinemia, niedokrwistość sierpowata, zimne aglutyny w surowicy).		X	R	X
Zapalenie tkanek w wyniku niedawnego urazu lub zaostrzenia przewlekłego stanu zapalnego.	X	R		X
Kończyny z rozproszoną lub ogniskową upośledzoną wrażliwością na ból lub temperaturę, które uniemożliwiają pacjentowi dokładne i terminowe przekazywanie opinii.	X	R		X
Pogorszone krążenie miejscowe lub zaburzenia neurologiczne (w tym paraliż lub miejscowe zaburzenia w wyniku kilku zabiegów chirurgicznych) w obszarze leczenia.	R	R	R	R
Problemy z rozpoznawaniem lub komunikacją, co uniemożliwia pacjentowi dokładne i terminowe przekazywanie opinii.	X	R		X
Ostre, niestabilne (nieleczone) złamanie w obszarze leczenia.	X		R	X
Miejscowy proces nowotworowy.	X		R	X
Obszary naruszenia ciągłości skóry lub uszkodzenia skóry (skóra uszkodzona lub narażona na ryzyko), powodujące nierównomierne przewodzenie ciepła przez skórę (np. otwarta rana, blizna, oparzenie lub przeszczep skóry). Przed użyciem urządzenia Med4 Elite wszystkie otwarte rany muszą zostać opatrzone.	X	R	R	X
Czynnie krwawiąca tkanka lub stan krwotoczny.	X			X
Niedawno napromieniowana tkanka lub obszar dotknięty wrażliwymi na ciepło chorobami skóry (np. egzema, łuszczyca, zapalenie naczyń, zapalenie skóry).	X			X
Miejscowa niestabilna choroba skórna (np. zapalenie skóry, podwiązanie żyły, zgorzel lub niedawny przeszczep skóry) w obszarze leczenia.	R	R	R	R
Czynna infekcja miejscowa lub ogólnoustrojowa.	X		X	X
Aktualne objawy kliniczne zapalenia błony śluzowej, wrzodów żylnych, miejscowego zakażenia rany lub zapalenia tkanki łącznej.	R	X	X	X

	TRYB TERAPII			
	Termoterapia	Krioterapia	Uściskowa	Szybki kontrast
<p>X = bezwzględne przeciwwskazanie – W takich sytuacjach terapia nie powinna być stosowana u pacjentów, u których występują te stany.</p> <p>R = względne przeciwwskazanie – W przypadku tych stanów terapię u pacjentów, u których one występują, należy stosować wyłącznie pod nadzorem lekarza posiadającego uprawnienia do wykonywania zawodu.</p>				
Ciąża.	X			X
Istotne czynniki ryzyka lub obecność objawów klinicznych zatoru (np. zator płucny, obrzęk płuc, udar mózgu, migotanie przedsionków, zapalenie wsierdza, zawał mięśnia sercowego lub zatorowa blaszka miażdżycowa).		X	X	X
Choroba, w której zwiększony przepływ żylny lub limfatyczny jest niepożądany w kończynie objętej terapią (np. obrzęk limfatyczny po raku piersi lub innym raku bez przerzutów i (lub) przerzucie raka w kończynie objętej terapią).		X	X	X
Zespół Raynouda lub nadwrażliwość na niskie temperatury (pokrzywka z zimna).		X		X
Nadciśnienie, niewydolność serca, skrajnie niskie ciśnienie krwi lub zdekompensowana niewydolność serca.	R	R	X	R
Dzieci w wieku poniżej 18 lat.	R	R	R	R
Niedawna operacja palca stopy w obszarze leczenia.		R	R	R
Obniżona świadomość lub cukrzyca, stwardnienie rozsiane, słabe krążenie, uraz rdzenia kręgowego i reumatoidalne zapalenie stawów.	R	R	X	R
Niewyrównana hipertonia w obszarze leczenia.		X		X

WAŻNE: Przeciwwskazania i ostrzeżenia specyficzne dla opasek znajdują się w najnowszych instrukcjach obsługi opasek, z którymi można się zapoznać na stronie www.gameready.com.

OGÓLNE OSTRZEŻENIA I PRZESTROGI

- (Ogólne) Należy przestrzegać zaleceń lekarza dotyczących czasu trwania i częstości leczenia przy użyciu niniejszego urządzenia.
- (Ogólne) Niewłaściwe umieszczenie lub zbyt długi czas korzystania z urządzenia Med4 Elite mogą powodować uszkodzenie tkanek.
- (Ogólne) Urządzenie Med4 Elite nie jest przeznaczone do stosowania w sterylnym otoczeniu.
- (Ogólne) Opaski Game Ready nie są sterylne. Nie zakładać opaski bezpośrednio na otwarte rany, owrzodzenia, wysypki, zakażenia lub szwy. Opaskę można zakładać na ubranie lub opatrunek.
- (Ogólne) W przypadku wszystkich pacjentów zalecana jest warstwa odzieży między opaską a skórą.
- (Ogólne) Opaski Game Ready są dostępne w różnych konfiguracjach, ale nie są przeznaczone dla wszystkich możliwych zastosowań fizjologicznych. Na przykład opaska na kostkę nie jest przeznaczona do użycia na palcach stopy, a opaska na plecy nie jest przeznaczona do użycia w obszarze jamy brzusznej.
- (Ogólne) Należy zachować szczególną ostrożność w okresie bezpośrednio po operacji, zwłaszcza w przypadku pacjentów pod wpływem środków uspokajających lub jakiegokolwiek leku, który może zmienić normalne odczuwanie bólu. Należy często sprawdzać skórę w okolicy poddawanej leczeniu i stosować ustawienia zakresów temperatury od średnich do wyższych (cieplejszych) lub dłuższe przerwy między zabiegami, w razie potrzeby.
- (Ogólne) Podczas leczenia pacjenci powinni obserwować skórę w regionie leczenia, sąsiadującą z tym regionem i palce kończyny poddawanej terapii (jeśli właściwe) w zakresie występowania nadmiernego zaczerwienienia, pęcherzy, objawów oparzenia, zawrotów głowy, uogólnionego pocenia się (podwyższona temperatura rdzeniowa), świądu, zwiększonego obrzęku lub bólu. Jeśli wystąpi którykolwiek z tych objawów lub pojawią się jakiegokolwiek zmiany na skórze (takie jak pęcherze, nasilone zaczerwienienie, przebarwienie lub inne zauważalne zmiany skórne), zaleca się, aby pacjenci przerwali korzystanie z urządzenia i skontaktowali się z lekarzem.
- Należy monitorować poziom ciepła przez cały okres trwania leczenia. Należy zachować ostrożność w przypadku stosowania systemu Med4 Elite lub jakiegokolwiek urządzenia do termoterapii (terapia ciepłem) wytwarzającego ciepło o wysokiej intensywności w temperaturze 45 °C (113 °F) lub wyższej. W razie potrzeby należy często sprawdzać skórę w okolicy poddawanej leczeniu i stosować ustawienia zakresów temperatury od średnich do niższych (chłodniejszych) lub dłuższe przerwy między zabiegami.
- Urządzenie nie jest przeznaczone do stosowania ze środkami znieczulającymi.
- Należy unikać ogrzewania gonad oraz rozwijającego się płodu.
- W przypadku stosowania terapii ciepła i środka kontrastowego o szybkim czasie przemieszczania się, należy chronić skórę pacjentów wrażliwych na ciepło lub u pacjentów z grupy wysokiego ryzyka szczególnie w obszarach z deficytem sensorycznym.
- Wszystkie przeciwwskazania i przestrogi dla krioterapii i termoterapii dotyczą również terapii szybkiego kontrastu.
- Terapia uciskowa w połączeniu z terapią ciepłem powinna być stosowana tylko na takim poziomie, który zapewni lepszy (pewny) kontakt ze skórą, ale nie powoduje ściśnięcia tkanek.

- **OSTRZEŻENIE:** Stosować ostrożnie. Może spowodować poważne obrażenia. Nie używać na obszarach wrażliwej skóry ani przy słabym krążeniu. Pozbawione nadzoru użycie urządzenia Med4 Elite przez dzieci lub osoby niepełnosprawne może być niebezpieczne.
- Należy zachować szczególną ostrożność w okresie przyjmowania jakiegokolwiek leku lub w przypadku schorzenia powodującego skłonność do nadmiernego krwawienia lub sinienia.

Zmierzone temperatury skóry	
Temperatura maksymalna	Zmierzona temperatura skóry wynosiła aż 44 °C (111 °F) przy maksymalnym ustawieniu temperatury gorącego pojemnika
Temperatura minimalna	Zmierzona temperatura skóry wynosiła zaledwie 7 °C (44 °F) przy minimalnym ustawieniu temperatury zimnego pojemnika

OSTRZEŻENIA I PRZESTROGI DOTYCZĄCE SYSTEMU

- Aby uniknąć porażenia prądem, nie wolno zdejmować żadnych paneli z urządzenia sterującego. Otwarcie urządzenia sterującego spowoduje unieważnienie gwarancji Med4 Elite. W razie konieczności przeglądu technicznego lub naprawy, użytkownicy ze Stanów Zjednoczonych powinni kontaktować się z serwisem technicznym firmy Game Ready pod numerem 1.888.426.3732 (+1.510.868.2100), natomiast użytkownicy poza Stanami Zjednoczonymi powinni kontaktować się z lokalnym dystrybutorem.
- Aby uniknąć porażenia prądem, nieprawidłowego działania lub uszkodzenia produktu, nigdy nie używać systemu z uszkodzonym przewodem zasilania lub węzłami łączącymi lub innymi usterkami mechanicznymi lub jeśli urządzenie nie jest w pełni sprawne z innego powodu.
- **OSTRZEŻENIE:** Aby uniknąć ryzyka porażenia prądem, urządzenie to musi być podłączane wyłącznie do źródła zasilania z uziemieniem ochronnym.
- **OSTRZEŻENIE:** Nie są dozwolone żadne modyfikacje niniejszego urządzenia. Wszelkie modyfikacje lub próby modyfikacji mogą stwarzać zagrożenie i spowodują unieważnienie gwarancji Med4 Elite.
- Nie należy przewracać urządzenia Med4 Elite na bok.
- Aby uniknąć potencjalnego uszkodzenia urządzenia Med4 Elite, nie używać opasek innych producentów z urządzeniem sterującym.
- Aby uniknąć obrażeń, należy uważać, aby nie potknąć się o przewody zasilające urządzenia sterującego i wąż łączący.
- Urządzenie Med4 Elite, w tym również węże i przewody, należy chronić przed dziećmi i zwierzętami domowymi.
- Należy zachować ostrożność przy obchodzeniu się z małymi elementami, aby ograniczyć możliwość ich połknięcia lub wdychania.
- Urządzenie sterujące Med4 Elite jest wyrobem medycznym. Aby uniknąć uszkodzenia produktu, należy traktować go z taką samą troską jak w przypadku laptopa. Nie upuszczać go, nie kopać ani nie traktować nieprawidłowo w inny sposób. Tego rodzaju nieprawidłowe traktowanie urządzenia spowoduje unieważnienie gwarancji Med4 Elite.
- Do napełniania urządzenia należy używać wyłącznie wody destylowanej.
- Należy wykonywać rutynowe czyszczenie oraz dezynfekcję wodą zgodnie z instrukcjami.
- Przed włączeniem zasilania urządzenia należy napełnić pojemniki wodą destylowaną zgodnie z instrukcjami.

- Urządzenie zawiera czynnik chłodniczy R-134a; serwisowanie może być wykonywane wyłącznie przez wykwalifikowanych techników.
- System chłodzący urządzenia Med4 Elite zawiera R-134a, czynnik chłodniczy objęty przepisami dotyczącymi utylizacji Agencji Ochrony Środowiska (EPA) w Stanach Zjednoczonych i potencjalnie innych międzynarodowych agencji ochrony środowiska. W celu uniknięcia nieporozumień i potencjalnego zanieczyszczenia środowiska należy się skontaktować z lokalnym zakładem utylizacji odpadów, aby uzyskać informacje na temat procedur utylizacji urządzenia Med4 Elite.
- **OSTRZEŻENIE:** Aby interakcja z ekranem dotykowym urządzenia Med4 Elite była bezpieczna, użytkownik powinien stać w odległości 30 cm (1 stopy) bezpośrednio z przodu urządzenia.
- Należy używać wyłącznie przewodu zasilającego dostarczonego przez firmę Game Ready. Szczegółowe informacje znajdują się w części *Specyfikacja dostarczonego przewodu zasilającego*.
- Należy unikać używania tego urządzenia w pobliżu innych urządzeń lub ustawionego na nich lub pod nimi, ponieważ może to prowadzić do nieprawidłowego działania. Jeżeli używanie urządzenia w takiej konfiguracji jest konieczne, należy obserwować to urządzenie oraz pozostałe urządzenia w celu sprawdzenia, czy działają prawidłowo.

-  Ten symbol na urządzeniu sterującym lub na jego opakowaniu oznacza, że produktu tego nie wolno traktować tak, jak innych odpadów domowych/konsumenckich. Aby dowiedzieć się, gdzie można utylizować odpady elektryczne i elektroniczne, należy skontaktować się z miejscowym biurom służb oczyszczania miasta lub skontaktować się z firmą Game Ready, aby uzyskać pomoc.

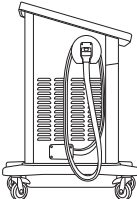
-  Aby uniknąć ryzyka potknięcia, węże łączące powinny być odpowiednio umieszczane na wieszakach, jeśli nie są używane. Wąż należy owinąć jeden raz wokół wieszaka na wąż i umieścić jego koniec w uchwycie, jak pokazano na rysunku. Należy się upewnić, czy numer na złączu węża odpowiada numerowi na wieszaku na wąż.



OSTRZEŻENIE: Zgodnie z Regulacją 65 stanu Kalifornia, dodano następujące ostrzeżenie. Ten produkt może narazić użytkownika na działanie substancji chemicznych zawierających kadm, chrom, ołów, polibromowane bifenyle lub rtęć, które są uznawane przez stan Kalifornia za powodujące raka lub upośledzenie płodności. Więcej informacji można znaleźć na stronie: www.prop65warnings.ca.gov.

PIERWSZE KROKI

KONFIGURACJA

Urządzenie Med4 Elite jest dostarczane ze skróconą instrukcją uruchamiania w pudełku na zestaw akcesoriów. Przed podłączeniem urządzenia do zasilania i rozpoczęciem jego obsługi należy uważnie przeczytać instrukcję.

Do przemieszczenia urządzenia sterującego na miejsce należy używać uchwytów. Urządzenie sterujące powinno się znajdować:

- w odległości 1,83 m (sześciu stóp) od gniazda zasilania w obwodzie elektrycznym przeznaczonym specjalnie do tego celu lub zapewniającym moc 1200 W,
- w takim miejscu, aby zapewnić wystarczający dostęp do przełącznika Wł./Wył. z tyłu urządzenia oraz swobodny dostęp do przewodu zasilającego,
- na poziomej powierzchni w obrębie placówki,
- wyłącznie w pomieszczeniach,
- w suchym miejscu,
- w takim miejscu, aby otwory wentylacyjne ze wszystkich stron nie były przesłonięte,
- w takim miejscu, aby nie stwarzać zagrożenia potknięciem.

WAŻNE: Urządzenia Med4 Elite nigdy nie można przewracać na bok. Przewrócenie urządzenia sterującego może doprowadzić do uszkodzenia sprężarki i unieważnić gwarancję.



Po umieszczeniu urządzenia w odpowiednim miejscu należy zablokować kółka samonastawne na miejscu, wciskając blokady wszystkich czterech kółek do momentu zaskoczenia ich w dolną, zablokowaną pozycję.

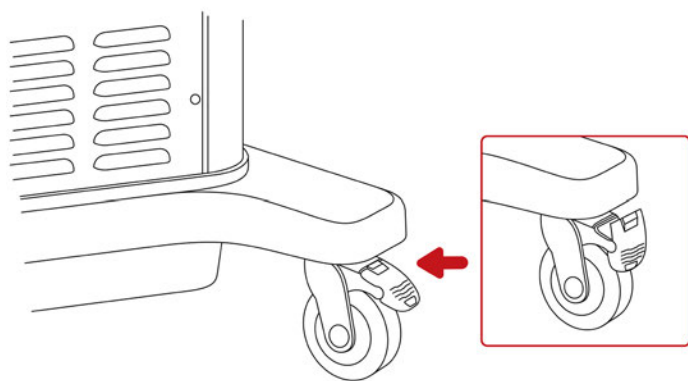

NAPEŁNIANIE POJEMNIKÓW

Urządzenie Med4 Elite jest dostarczane z pustymi pojemnikami. Przed użyciem konieczne jest napełnienie pojemników. Do całkowitego napełnienia pojemników potrzebne są dwa galony (osiem litrów) wody destylowanej.

WAŻNE: Należy używać wyłącznie wody destylowanej. NIE WOLNO używać wody dejonizowanej ani wody z kranu. Niezachowanie wymogu używania wody destylowanej może unieważnić gwarancję na urządzenie.

1. Otwór pojemnika znajduje się poniżej ekranu dotykowego na urządzeniu sterującym. Aby go otworzyć, należy nacisnąć na pokrywę, aby zwolnić zaczep, i podnieść pokrywę.
2. Ostrożnie wlać wodę destylowaną do otworu pojemnika.
3. Po zakończeniu napełniania pojemników zamknąć pokrywę. Mocno wcisnąć, aby zaczep zaskoczył na miejsce.

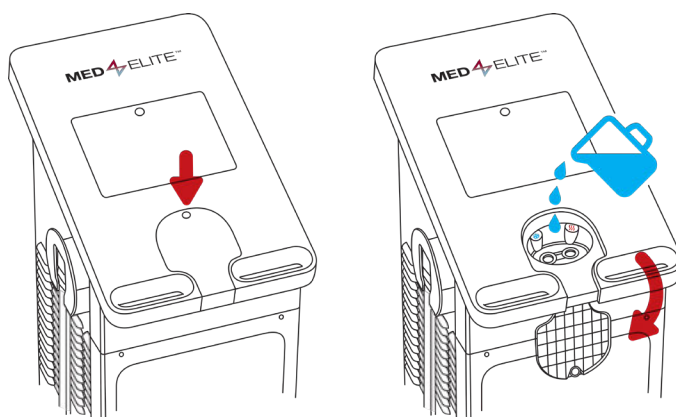

WŁĄCZANIE

Podłączenia i włączenie zasilania

1. Podłączyć dostarczony przewód zasilający z tyłu urządzenia sterującego.
2. Podłączyć przewód zasilający do odpowiedniego gniazda zasilającego.

WAŻNE: Umieścić przewód zasilający w bezpiecznym miejscu, aby uniknąć zagrożenia potknięciem lub przypadkowym rozłączeniem.

3. Ustawić przełącznik zasilania znajdujący się z tyłu urządzenia sterującego w pozycji włączenia. Rozlegnie się sygnał dźwiękowy wskazujący, że włączono zasilanie urządzenia Med4 Elite.

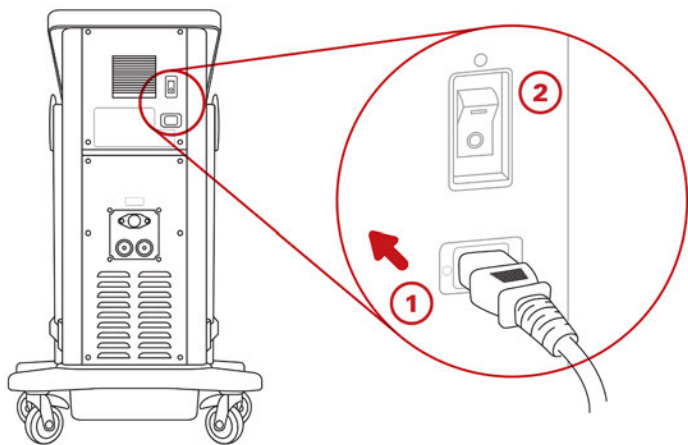

Po włączeniu zasilania przycisk Wł./Wyt. w górnej części ekranu dotykowego zaświeci się na bursztynowo.

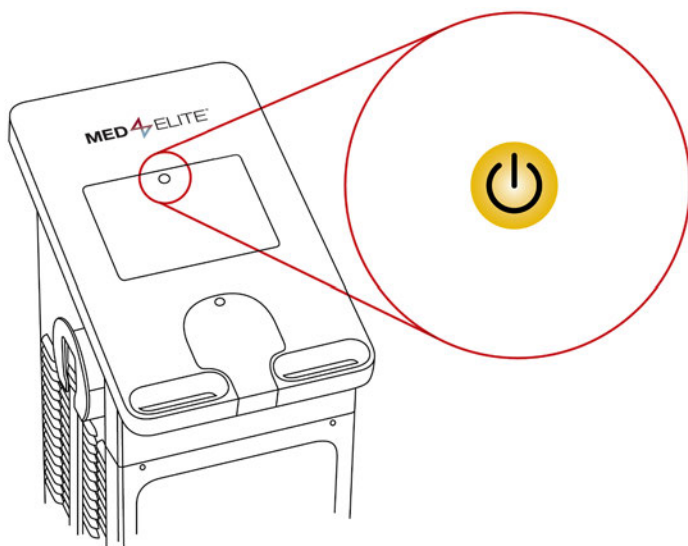

4. Nacisnąć przycisk Wł./Wyt., aby włączyć urządzenie Med4 Elite. Przycisk Wł./Wyt. w górnej części ekranu dotykowego zmieni się na zielony.

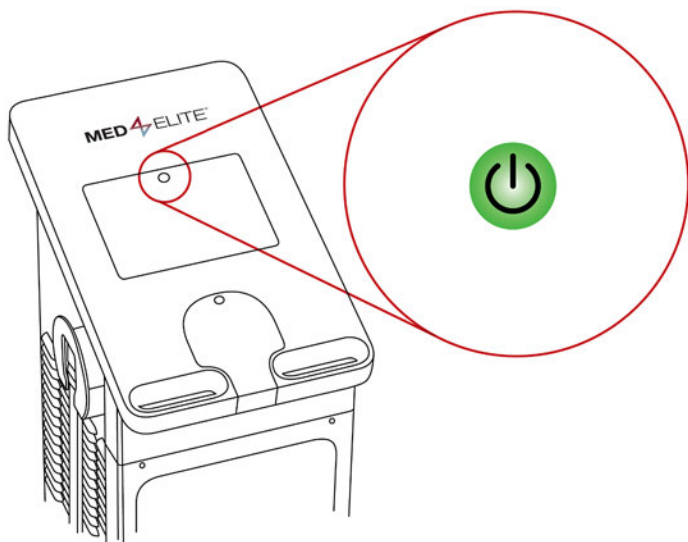



Łaďadowanie systemu operacyjnego Med4 Elite zajmuje do 60 sekund.

USTAWIANIE JĘZYKA

Pierwszym zadaniem dla uźytkownika Med4 Elite jest wybór i potwierdzenie języka interfejsu uźytkownika.

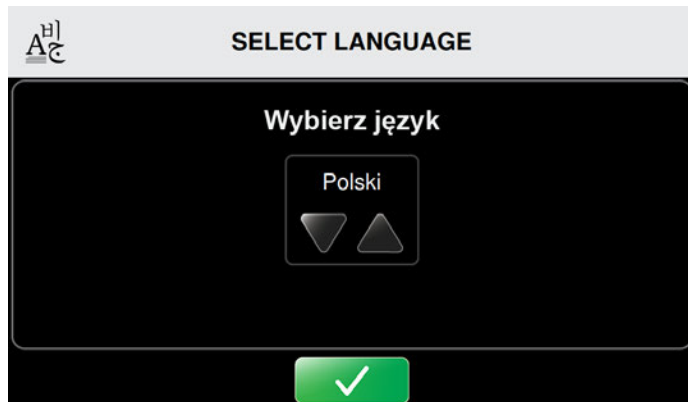

Przy początkowym uruchomieniu pojawi się ekran Wybierz język.

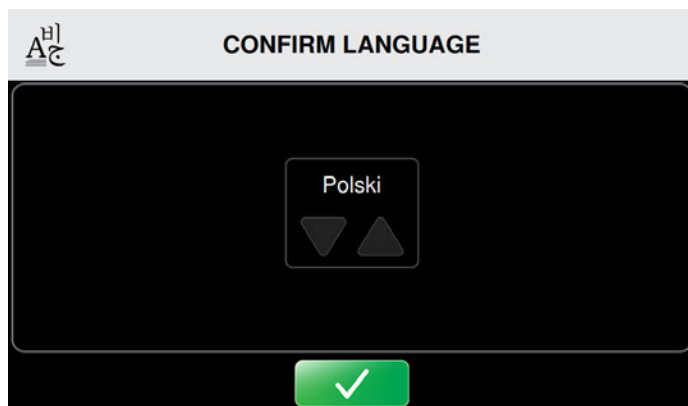

1. Strzałki w górę lub w dół służą do przewijania dostępnych języków.
2. Aby zmienić domyślne ustawienie języka, należy nacisnąć przycisk Potwierdź .

Pojawi się ekran Potwierdź język.



3. Aby potwierdzić domyślne ustawienie języka, należy nacisnąć przycisk Potwierdź .
4. Zrestartować, aby zastosować ustawienia, naciskając ponownie przycisk Potwierdź .

Nastąpi wyłączenie zasilania komputera urządzenia sterującego.

5. Aby ponownie uruchomić komputer, należy nacisnąć przycisk Wł./Wyt. znajdujący się w górnej części ekranu dotykowego.

Przy ponownym uruchomieniu urządzenia sterującego będzie się pojawiał ekran Wybierz pacjenta. Urządzenie Med4 Elite jest teraz gotowe do użycia. Należy wybrać pacjenta, aby rozpocząć konfigurowanie terapii. Dalsze instrukcje znajdują się w części *Używanie urządzenia Med4 Elite*.

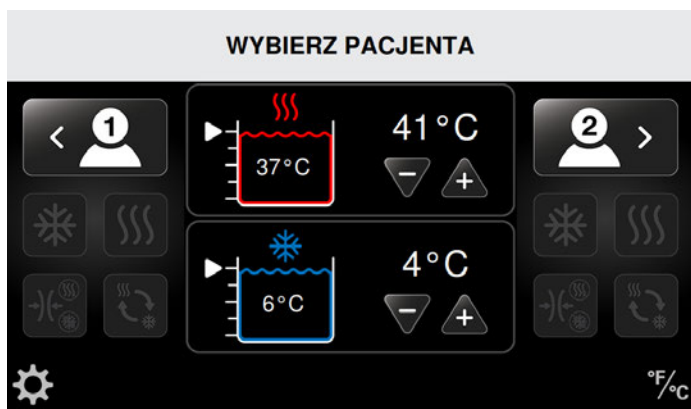

WAŻNE: Jeżeli urządzenie sterujące wykryje, że ilość wody w pojemnikach jest niewystarczająca, kontynuowanie nie będzie możliwe, dopóki nie zostanie dodana odpowiednia ilość wody.

NAPEŁNIJ POJEMNIKI, ABY KONTYNUOWAĆ...

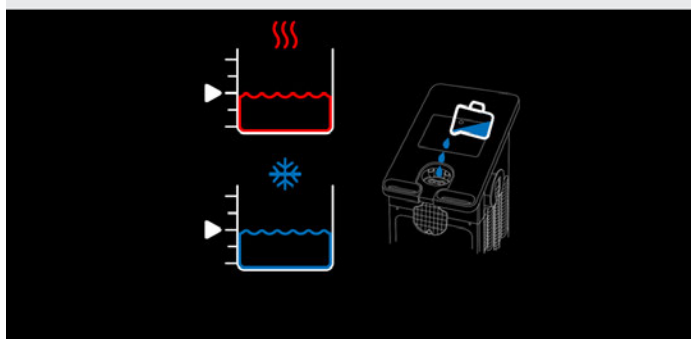

Jest istotne, aby napełnić pojemniki przed włączeniem urządzenia Med4 Elite. Jeżeli zostanie ono włączone bez wody lub z niewystarczającą ilością wody, pojawi się komunikat o konieczności dodania wody przed kontynuowaniem pracy. Instrukcje można znaleźć w części *Napełnianie pojemników*. Jeżeli poziom wody w obu pojemnikach będzie osiągał co najmniej 75%, automatycznie pojawi się ekran Wybierz pacjenta, a urządzenie Med4 Elite będzie w tym momencie gotowe do użycia.

ZMIANA USTAWIEŃ FABRYCZNYCH

Urządzenie Med4 Elite jest dostarczane z ustawieniami fabrycznymi, które określają domyślne ustawienia dla sesji terapii. Ustawienia te obejmują: minimalną, maksymalną i domyślną temperaturę terapii ciepłem i terapii zimnem, maksymalny, minimalny i domyślny poziom ucisku, minimalne, maksymalne i domyślne czasy sesji terapii, temperatury pojemników, język interfejsu oraz skalę temperatury.

Ustawienia te określają dopuszczalne zakresy temperatury i poziomu ucisku dla sesji terapii, a także ustawienia domyślne widoczne po uruchomieniu urządzenia sterującego.

Urządzenie Med4 Elite może być używane z ustawieniami fabrycznymi lub można zmienić te ustawienia, dostosowując je do wymagań placówki.

Informacje dotyczące wyświetlania ustawień fabrycznych oraz opis procedur zmiany tych ustawień można znaleźć w części *Konfigurowanie ustawień systemu Med4 Elite*.

OSOBISTY NUMER IDENTYFIKACYJNY (PIN)

Urządzenie Med4 Elite jest dostarczane z domyślnym fabrycznym numerem PIN. **Domyślny fabryczny PIN to 1111.** PIN jest konieczny do uzyskiwania dostępu do Ustawień systemu oraz do zmiany ustawień domyślnych. Numer PIN można zmienić w Ustawieniach systemu; informacje na ten temat można znaleźć w części *Konfigurowanie ustawień systemu Med4 Elite*. PIN należy przechowywać w bezpiecznym i dostępnym miejscu.

WAŻNE: W razie zagubienia lub zapomnienia numeru PIN należy się skontaktować z serwisem technicznym firmy Game Ready, aby uzyskać PIN nadrzędny. Umożliwi to dostęp do Ustawień systemu w celu skonfigurowania nowego numeru PIN. Z serwisem technicznym firmy Game Ready można się skontaktować pod numerem 1.888.426.3732 (1.888.GameReady) oraz +1.510.868.2100. Poza Stanami Zjednoczonymi należy się kontaktować z lokalnym dystrybutorem.

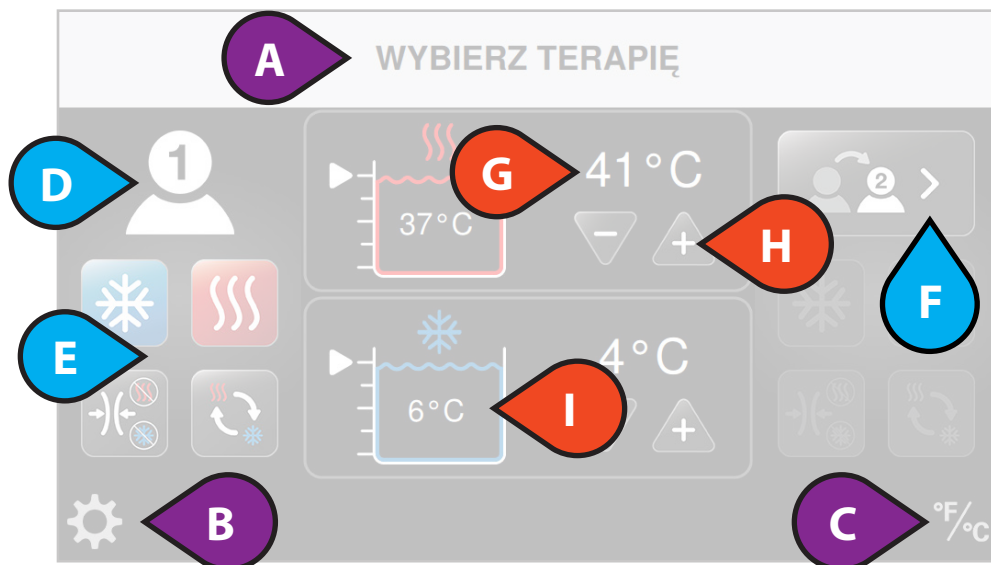

**ELEMENTY INTERFEJSU
UŻYTKOWNIKA**

- A. Tytuł ekranu
- B. Uzyskiwanie dostępu do ustawień systemu
- C. Przełączanie skali temperatury pomiędzy °F a °C
- D. Wybrany pacjent
- E. Dostępne terapie
- F. Przełączanie pacjenta
- G. Docelowa temperatura pojemnika
- H. Zmniejszenie lub zwiększenie docelowej temperatury
- I. Aktualna temperatura pojemnika

- J. Typ trwającej terapii
- K. Całkowity pozostały czas
- L. Zatrzymaj terapię
- M. Wstrzymaj terapię
- N. Poziom ucisku
- O. Dodawanie pacjenta
- P. Rzeczywista temperatura gorącego pojemnika
- Q. Rzeczywista temperatura zimnego pojemnika

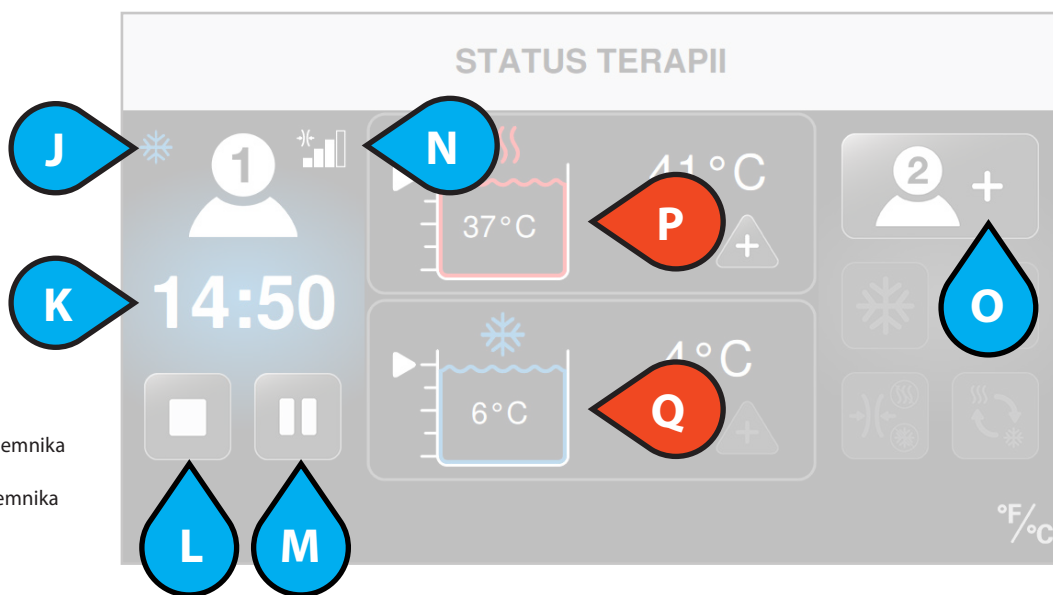





















 OPCJE PACJENTA

 TYTUŁY / USTAWIENIA

 OPCJE POJEMNIKA

IKONY TERAPII

Interfejs użytkownika zawiera ikony służące do sterowania urządzeniem Med4 Elite.













Ikona	Nazwa
	Uzyskiwanie dostępu do ustawień systemu
	Przełączanie pomiędzy stopniami Fahrenheita (°F) a Celsjusza (°C)
	Poziom w gorącym pojemniku oraz aktualna temperatura pojemnika
	Poziom w zimnym pojemniku oraz aktualna temperatura pojemnika
	Zwiększ ustawienie
	Zmniejsz ustawienie
	Rozpocznij terapię
	Anuluj
	Wstrzymaj terapię
	Zatrzymaj terapię
	Dodaj Pacjenta 1
	Wybierz Pacjenta 1
	Przełącz Pacjenta 1
	Dodaj Pacjenta 2
	Wybierz Pacjenta 2
	Przełącz Pacjenta 2
	Terapia zimnem
	Dostosuj ustawienia terapii zimnem
	Przełącz drzemkę na włączoną
	Przełącz drzemkę na wyłączoną

Ikona	Nazwa
	Drzemka – całkowita liczba cykli
	Drzemka – status cyklu
	Terapia ciepłem
	Dostosuj ustawienia terapii ciepłem
	Terapia szybki kontrast
	Dostosuj ustawienia terapii szybki kontrast
	Ustawienie terapii początkowej
	Czas ogrzewania w terapii szybki kontrast
	Czas chłodzenia w terapii szybki kontrast
	Całkowity czas w terapii szybki kontrast
	Terapia tylko uciskowa
	Dostosuj ustawienia terapii tylko uciskowej
	Brak ucisku (brak)
	Niski poziom ucisku (5–15 mmHg)
	Średnio niski poziom ucisku (5–30 mmHg)
	Średni poziom ucisku (5–50 mmHg)
	Wysoki poziom ucisku (5–75 mmHg)
	Alarm ogólny
	Uwaga: należy się zapoznać z Instrukcją obsługi

IKONY USTAWIEŃ SYSTEMU

Interfejs użytkownika Ustawienia systemu zawiera ikony służące do kontrolowania ustawień domyślnych urządzenia Med4 Elite.

Ikona	Nazwa
	Uzyskiwanie dostępu do ustawień systemu
	Zmień osobisty numer identyfikacyjny (PIN)
	Reset do ustawień fabrycznych
	Ustawienia języka
	Informacje systemowe
	Pobieranie danych
	Aktualizacja oprogramowania
	Ustawienia terapii zimnem
	Ustawienia czasu terapii zimnem
	Ustawienia ucisku przy terapii zimnem
	Ustawienia temperatury zimnego pojemnika
	Ustawienia drzemki
	Włącz drzemkę
	Wyłącz drzemkę
	Ustawienia terapii ciepłem
	Ustawienia czasu terapii ciepłem
	Ustawienia ucisku przy terapii ciepłem
	Ustawienia temperatury gorącego pojemnika
	Ustawienia terapii szybki kontrast
	Ustawienia czasu terapii szybki kontrast

Ikona	Nazwa
	Ustawienia terapii tylko uciskowej
	Ustawienia czasu terapii tylko uciskowej
	Anuluj
	Potwierdź
	Powrót
	Start
	Wyjdź, aby zapisać ustawienia (wymagany restart)
	Brak ucisku (brak)
	Niski poziom ucisku (5–15 mmHg)
	Średnio niski poziom ucisku (5–30 mmHg)
	Średni poziom ucisku (5–50 mmHg)
	Wysoki poziom ucisku (5–75 mmHg)

WYBIERZ PACJENTA

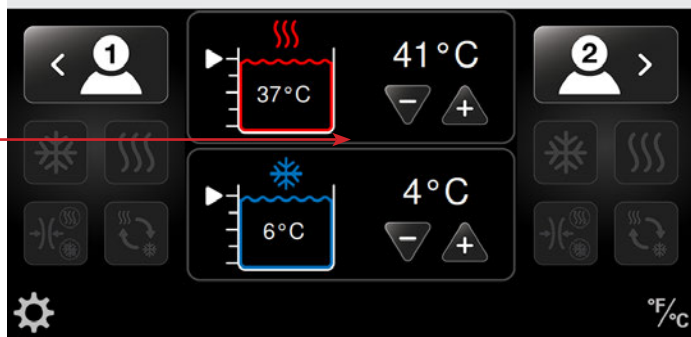

USTAWIANIE TEMPERATURY

- Urządzenie Med4 Elite jest wyposażone w dwa pojemniki na wodę, które służą do uzyskiwania żądanej temperatury terapii. Jeden jest używany do terapii ciepłem, a drugi do terapii zimnem. Temperatury pojemników można ustawiać na ekranie *Wybierz pacjenta* pokazanym powyżej.
- Zalecane jest, aby na początku dnia roboczego ustawić temperatury pojemników na najczęściej używane wartości temperatur terapii.
- Temperatury pojemników można również ustawić w Ustawieniach administracyjnych na wartości domyślne w momencie włączenia urządzenia Med4 Elite.
- Jeżeli terapia wymaga zmiany ustawionej temperatury pojemnika, nową temperaturę pojemnika można wybrać na ekranie *Wybierz pacjenta* przed rozpoczęciem konfigurowania terapii pacjenta. Dzięki temu pojemniki mają czas na osiągnięcie żądanych temperatur przed leczeniem.

UWAGA: Informacje dotyczące oczekiwanej maksymalnej i minimalnej temperatury skóry znajdują się w części *Bezpieczeństwo > Ogólne ostrzeżenia i przestrogi*.

REGULACJA TEMPERATURY POJEMNIKA PRZY WSPÓLNYM KORZYSTANIU Z POJEMNIKÓW PRZEZ DWÓCH PACJENTÓW

Pojemniki Med4 Elite są używane wspólnie dla różnych pacjentów. Jeżeli dwóch pacjentów jest poddawanych terapii z wykorzystaniem tego samego pojemnika, temperatura terapii będzie taka sama dla obu pacjentów.

Przy konfigurowaniu terapii dla drugiego pacjenta, który wykorzystuje ten sam pojemnik, co pierwszy pacjent, przyciski wyboru temperatury (+ lub -) będą nieaktywne. Temperatura pojemnika pozostanie na poziomie ustawionym dla pierwszego pacjenta. Jeżeli pożądana jest inna temperatura, należy najpierw wstrzymać wszystkie terapie w celu dostosowania temperatury pojemnika. Próba zmiany temperatury podczas gdy trwa terapia spowoduje wyświetlenie komunikatu *Gorący/Zimny pojemnik używany*.

Aby zmienić temperaturę pojemnika:

1. Wstrzymać terapię pierwszego pacjenta i dostosować temperaturę.
2. Ta dostosowana temperatura będzie taka sama dla obu pacjentów.
3. Wznówić terapię pierwszego pacjenta, naciskając przycisk Start.
4. Skonfigurować terapię dla drugiego pacjenta i naciskając przycisk Start.

USTAWIANIE SKALI TEMPERATURY (°F / °C)

Urządzenie Med4 Elite umożliwia wyświetlanie temperatury albo w stopniach Fahrenheita (°F), albo w stopniach Celsjusza (°C). Na dowolnym ekranie można szybko przełączyć pomiędzy oboma skalami.

Na przykład, aby ustawić skalę temperatury z ekranu Wybierz pacjenta:

WYBIERZ PACJENTA

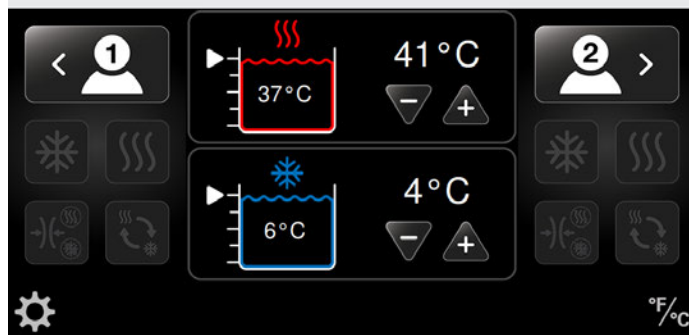

1. Nacisnąć ikonę skali temperatury w prawym dolnym rogu ekranu.

Skala temperatury zostanie przełączona. W tym przykładzie nastąpi przełączenie ze skali na Celsjusza skalę Fahrenheita.

WYBIERZ PACJENTA

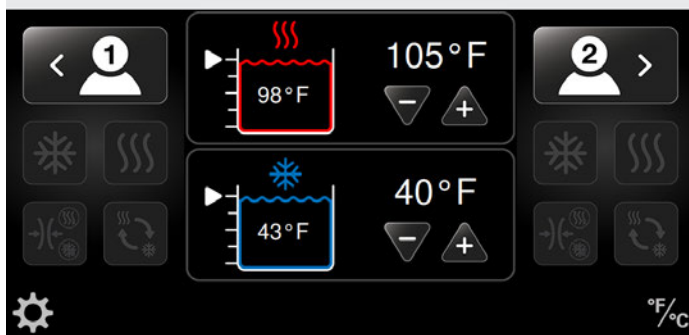

KONFIGUROWANIE SESJI TERAPII

Urządzenie Med4 Elite umożliwia skonfigurowanie indywidualnych sesji terapii maksymalnie dla dwóch pacjentów jednocześnie. Opcje terapii obejmują:

- terapię ciepłem (termoterapię) z uciskiem lub bez niego,
- terapię zimnem (krioterapię) z uciskiem lub bez niego,
- terapię szybki kontrast (szybkie przełączanie pomiędzy terapią ciepłem i terapią zimnem) z uciskiem lub bez niego,
- terapię tylko uciskową (brak przepływu wody).

Terapię można wstrzymać, zatrzymać lub zmienić w dowolnym momencie podczas leczenia.

WAŻNE: Ustawienia domyślne określają minimalną, maksymalną oraz domyślną temperaturę, poziomy ucisku oraz czas terapii dla poszczególnych sesji leczenia.

Ustawienia te są konfigurowane w fabryce lub przez administratora w placówce. Więcej informacji można znaleźć w części *Konfigurowanie ustawień systemu Med4 Elite* niniejszej instrukcji.

Urządzenie Med4 Elite umożliwia terapię dla pojedynczego pacjenta lub jednocześnie stosowanie terapii u maksymalnie dwóch pacjentów. Jeżeli dwóch pacjentów otrzymuje leczenie, możliwe jest zindywidualizowanie sesji leczenia dla każdego pacjenta.

TERAPIA DLA POJEDYNCZEGO PACJENTA Z UŻYCIEM JEDNEJ OPASKI

Aby skonfigurować sesję terapii dla pojedynczego pacjenta:

1. Założyć na ciało pacjenta żądaną opaskę i przymocować opaskę do węża. Słyszalne kliknięcie oznacza, że opaska została podłączona prawidłowo.

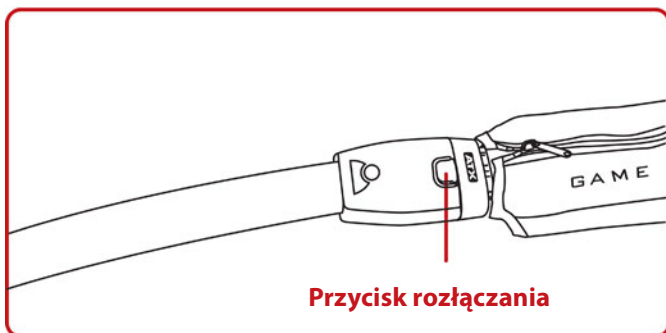

2. Wybrać żądanego pacjenta, naciskając ikonę pacjenta: Pacjent 1 znajduje się po lewej stronie ekranu, a Pacjent 2 po prawej stronie ekranu. Ten wybór umożliwia dostosowanie ustawień dla żądanego pacjenta.

UWAGA: Pacjenta można skonfigurować albo jako Pacjenta 1, albo jako Pacjenta 2. W przypadku, jeśli dla pacjenta używany jest wąż z oznaczeniem 1, w interfejsie użytkownika należy skonfigurować tego pacjenta jako Pacjenta 1. W przypadku, jeśli dla pacjenta używany jest wąż z oznaczeniem 2, w interfejsie użytkownika należy skonfigurować tego pacjenta jako Pacjenta 2.

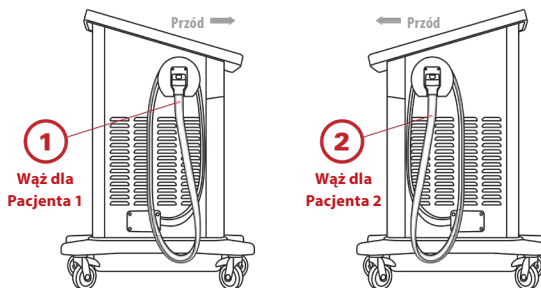

Pojawi się ekran Wybierz terapię, z czterema aktywnymi ikonami terapii. (W poniższym przykładzie wybrany jest Pacjent 1. Jednak jeśli zamiast tego potrzebne jest przełączenie na Pacjenta 2, należy nacisnąć przełącznik Pacjent 2).

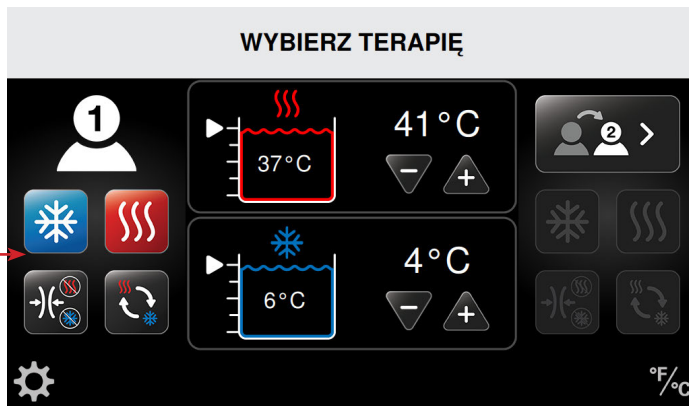



3. Wybrać żądaną terapię.

Informacje dotyczące konfigurowania tych terapii opisane są w procedurach w odpowiedniej części *Używanie urządzenia Med4 Elite*:

- *Terapia ciepłem*
- *Terapia zimnem*
- *Terapia szybki kontrast*
- *Terapia tylko uciskowa*

W poniższym przykładzie wybrana jest terapia zimnem.



4. Po wybraniu ustawień terapii pacjenta oraz kiedy temperatura terapii osiągnie ustawioną wartość, nacisnąć przycisk Start , aby rozpocząć sesję terapii.
5. Naciśnięcie przycisku Anuluj  powoduje powrót do ekranu głównego bez rozpoczynania sesji. Przy powrocie do ekranu głównego ustawienia nie zostaną zapisane.

Po rozpoczęciu sesji na ekranie Status terapii wyświetlany jest czas terapii, jako odliczanie od całkowitego czasu terapii. Ekran ten pokazuje również typ terapii, temperatury leczenia, poziomy ucisku oraz temperatury pojemników i poziomy wody. Na tym ekranie można zatrzymać lub wstrzymać leczenie.

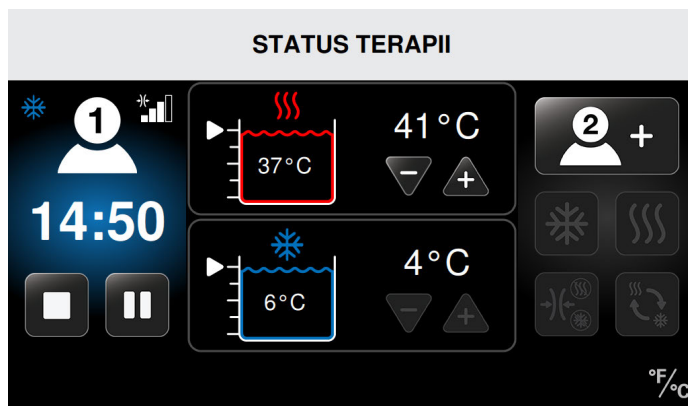
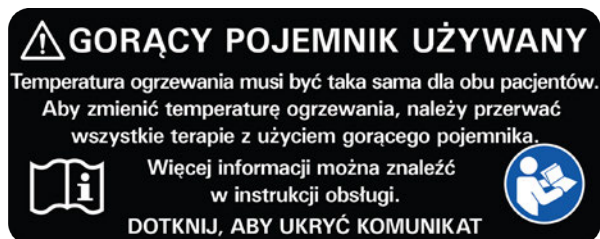

W tym przykładzie trwa sesja dla Pacjenta 1, z następującymi ustawieniami:

- Terapia zimnem
- Średni ucisk
- Pozostało 14:50 minut terapii zimnem
- Temperatura terapii zimnem ustawiona na 4 °C (40 °F)
- Rzeczywista temperatura pojemnika to 6 °C (43 °F)

TERAPIA DLA POJEDYNCZEGO PACJENTA Z UŻYCIEM DWÓCH OPASEK

LUB

TERAPIA DLA DWÓCH PACJENTÓW

WAŻNE: Podczas sesji terapii dla dwóch pacjentów gorący i zimny pojemnik są używane jednocześnie dla obu pacjentów. Z tego względu temperatury będą takie same dla obu pacjentów. **Przy konfigurowaniu terapii dla drugiego pacjenta, który wykorzystuje ten sam pojemnik, co pierwszy pacjent, przyciski wyboru temperatury (+ lub -) będą nieaktywne.** Temperatura pojemnika pozostanie na poziomie ustawionym dla pierwszego pacjenta. Jeżeli pożądana jest inna temperatura, należy najpierw wstrzymać wszystkie terapie w celu dostosowania temperatury pojemnika. Próba zmiany temperatury podczas gdy trwa terapia spowoduje wyświetlenie komunikatu *Gorący/Zimny pojemnik używany*.

Jeżeli pożądana jest zmiana temperatury pojemnika przed dodaniem drugiego pacjenta, należy najpierw wstrzymać leczenie pierwszego pacjenta, a następnie dostosować temperaturę. Ta nowa temperatura będzie dotyczyć terapii obu pacjentów. Patrz *Wstrzymywanie, zmiana i zatrzymywanie sesji terapii*.

Aby dodać drugiego pacjenta po uprzednim skonfigurowaniu terapii dla pojedynczego pacjenta (patrz poprzednia część, *Terapia dla pojedynczego pacjenta*):

1. Wybrać odpowiednią opaskę i przymocować ją do węża. Słyszalne kliknięcie oznacza, że opaska została podłączona prawidłowo.

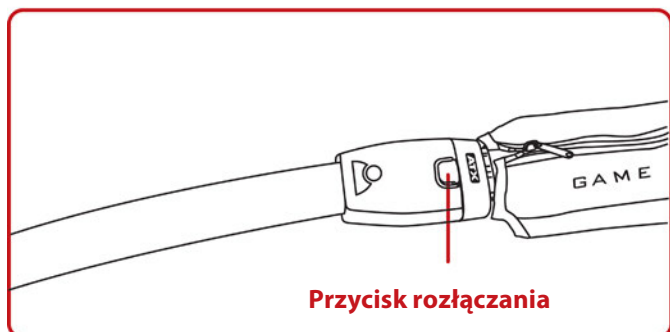

UWAGA: Jeżeli nieużywany wąż jest oznaczony numerem 1, w interfejsie użytkownika należy skonfigurować drugiego pacjenta jako Pacjenta 1. Jeżeli nieużywany wąż jest oznaczony numerem 2, w interfejsie użytkownika należy skonfigurować drugiego pacjenta jako Pacjenta 2.

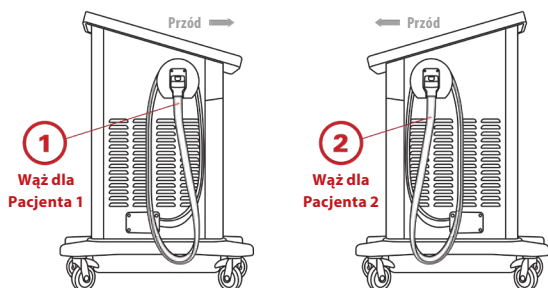

Po wybraniu pacjenta cztery ikony terapii staną się aktywne. (W tym przykładzie Pacjent 2 został wybrany do skonfigurowania nowej terapii, a Pacjent 1 jest poddawany terapii zimnem).

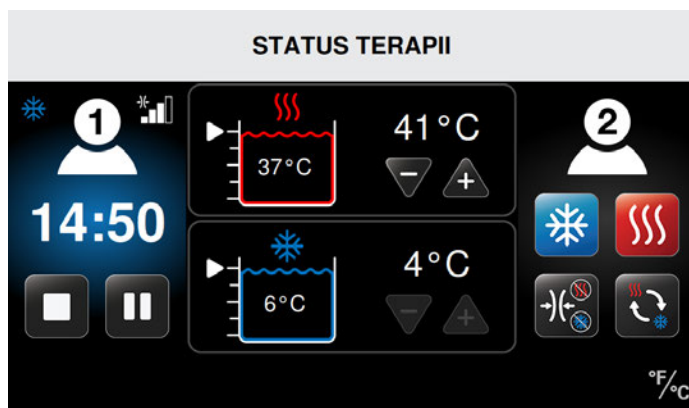

3. Wybrać żądaną terapię.

Informacje dotyczące konfigurowania tych terapii opisane są w procedurach w odpowiedniej części *Używanie urządzenia Med4 Elite*:

- *Terapia ciepłem*
- *Terapia zimnem*
- *Terapia szybki kontrast*
- *Terapia tylko uciskowa*

W poniższym przykładzie dla Pacjenta 2 wybrana jest terapia ciepłem, natomiast dla Pacjenta 1 kontynuowana jest terapia zimnem.



4. Po wybraniu ustawień terapii drugiego pacjenta oraz kiedy temperatura terapii osiągnie ustaloną wartość, nacisnąć przycisk Start , aby rozpocząć sesję terapii.
5. Naciśnięcie przycisku Anuluj powoduje powrót bez rozpoczynania sesji. Przy powrocie do poprzedniego ekranu ustawienia nie zostaną zapisane.

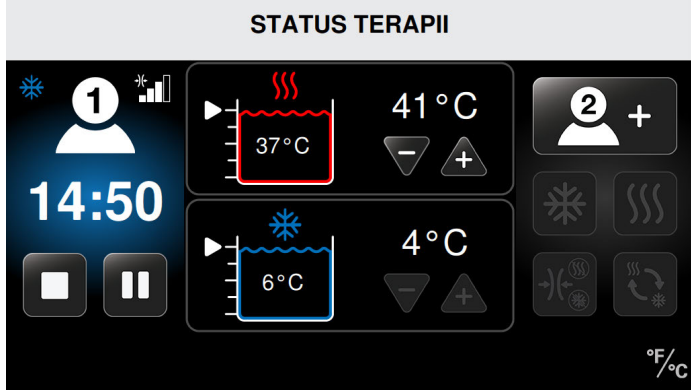

2. Wybrać albo dodanie Pacjenta 1, albo dodanie Pacjenta 2 (w zależności od tego, który wąż jest dostępny), naciskając ikonę Dodaj pacjenta na ekranie Status terapii. Umożliwia to dostosowanie ustawień dla drugiego pacjenta lub dla drugiej opaski w przypadku pojedynczego pacjenta.

Po rozpoczęciu sesji na ekranie Status terapii wyświetlany jest czas terapii, jako odliczanie od całkowitego czasu terapii. Ekran ten pokazuje również typ terapii, temperatury leczenia, poziomy ucisku oraz temperatury pojemników i poziomy wody. Na tym ekranie można zatrzymać lub wstrzymać leczenie.

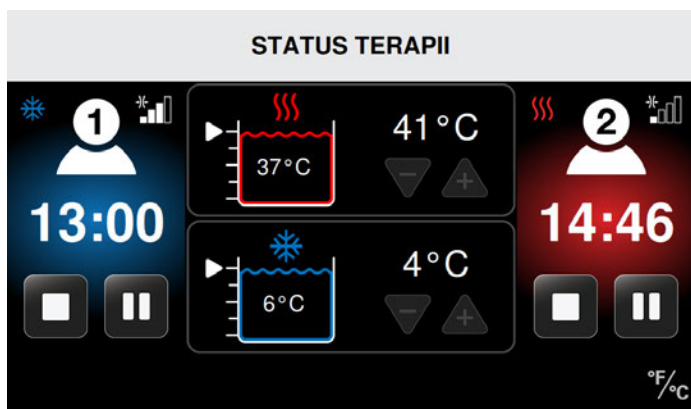

W tym przykładzie:

Trwa sesja dla Pacjenta 1, z następującymi ustawieniami:

- Terapia zimnem
- Średni ucisk
- Pozostało 13:00 minut terapii zimnem
- Temperatura terapii zimnem jest ustawiona na 4 °C (40 °F)
- Rzeczywista temperatura pojemnika to 6 °C (43 °F)

Trwa sesja dla Pacjenta 2, z następującymi ustawieniami:

- Terapia ciepłem
- Niski poziom ucisku
- Pozostało 14:46 minut terapii ciepłem
- Temperatura terapii ciepłem ustawiona na 41 °C (105 °F)
- Aktualna temperatura pojemnika to 37 °C (98 °F)

TERAPIA CIEPŁEM

Urządzenie Med4 Elite umożliwia skonfigurowanie terapii ciepłem dla każdego pacjenta. Indywidualne ustawienia dla sesji każdego pacjenta obejmują temperaturę leczenia, czas oraz poziom ucisku.

Aby skonfigurować sesję terapii ciepłem z ekranu Wybierz pacjenta:

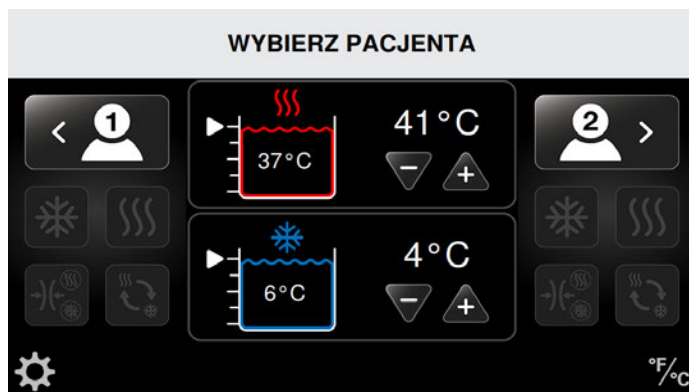

1. Wybraćżądanego pacjenta, naciskając odpowiednią ikonę pacjenta: Pacjent 1 znajduje się po lewej stronie ekranu, a Pacjent 2 po prawej stronie ekranu.

Pojawi się ekran Wybierz terapię, z czterema aktywnymi ikonami terapii. (W tym przykładzie wybrany jest Pacjent 1.)

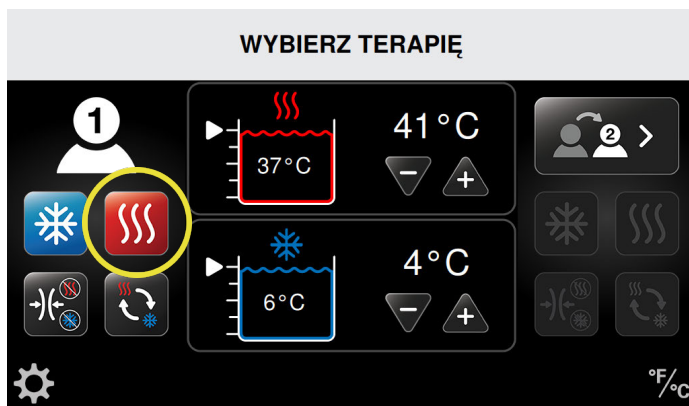

2. Nacisnąć ikonę terapii ciepłem.

Pojawi się ekran Terapia ciepłem dla wybranego pacjenta. Ten ekran umożliwia dostosowanie poszczególnych ustawień. Obejmują one temperaturę ogrzewania, czas leczenia (w minutach) oraz poziom ucisku (Niski lub Brak ucisku) dla terapii ciepłem zgodnie ze wskazaniami.



3. Nacisnąć strzałkę ze znakiem plus (+), aby zwiększyć czas lub strzałkę ze znakiem minus (-), aby go zmniejszyć, ustawiając czas leczenia dla sesji terapii ciepłem.
4. Nacisnąć strzałkę ze znakiem plus (+), aby zwiększyć poziom ucisku lub strzałkę ze znakiem minus (-), aby go zmniejszyć, ustawiając poziom ucisku dla sesji terapii ciepłem.

Dostępne poziomy ucisku:



Brak ucisku

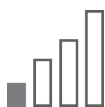

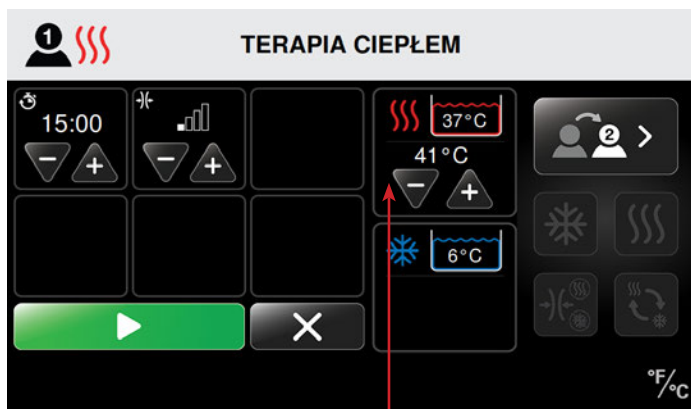

Niski poziom ucisku,
5-15 mmHg



5. Nacisnąć strzałkę ze znakiem plus (+), aby zwiększyć temperaturę lub strzałkę ze znakiem minus (-), aby ją zmniejszyć, ustawiając temperaturę leczenia dla sesji terapii ciepłem.

UWAGA: Woda do terapii ciepłem pochodzi ze współdzielonego pojemnika. Z tego względu, jeżeli dwóch pacjentów jest poddawanych terapii ciepłem w tym samym czasie, temperatura będzie taka sama dla obu pacjentów. Jakkolwiek modyfikacja ustawień ogrzewania wpłynie na obu pacjentów.



6. Po wybraniu ustawień terapii pacjenta oraz kiedy temperatura terapii osiągnie ustawioną wartość, nacisnąć przycisk Start , aby rozpocząć sesję terapii.
7. Naciśnięcie przycisku Anuluj  powoduje powrót do ekranu głównego bez rozpoczynania sesji. Przy powrocie do ekranu głównego ustawienia nie zostaną zapisane.

Po rozpoczęciu sesji na ekranie Status terapii wyświetlany jest czas terapii, jako odliczanie od całkowitego czasu terapii. Ekran ten pokazuje również typ terapii, temperatury leczenia, poziomy ucisku oraz temperatury pojemników i poziomy wody. Na tym ekranie można zatrzymać lub wstrzymać leczenie.

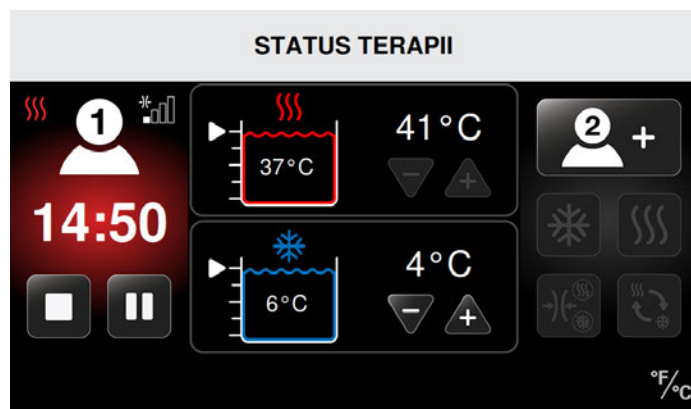

W tym przykładzie trwa sesja dla Pacjenta 1, z następującymi ustawieniami:

- Terapia ciepłem
- Niski poziom ucisku
- Pozostało 14:50 minut terapii ciepłem
- Temperatura terapii ciepłem ustawiona na 41 °C (105 °F)
- Rzeczywista temperatura pojemnika to 37 °C (98 °F)

TERAPIA ZIMNEM

Dla każdego pacjenta można skonfigurować sesję terapii zimnem. Indywidualne ustawienia dla sesji każdego pacjenta obejmują temperaturę leczenia, czas oraz poziom ucisku. Terapia zimnem obejmuje również opcjonalną funkcję drzemki. Funkcja drzemki umożliwia zrealizowanie do sześciu cykli (włączenie/wyłączenie) terapii zimnem, a także ustawienie czasu pomiędzy cyklami. Jeżeli terapia pacjenta wymaga skorzystania z funkcji drzemki, należy włączyć tę funkcję w Ustawieniach systemu. Patrz *Konfigurowanie ustawień systemu Med4 Elite > Ustawianie wartości domyślnych > Ustawienia terapii zimnem > Funkcja drzemki*.

Aby skonfigurować sesję terapii zimnem z ekranu Wybierz pacjenta:

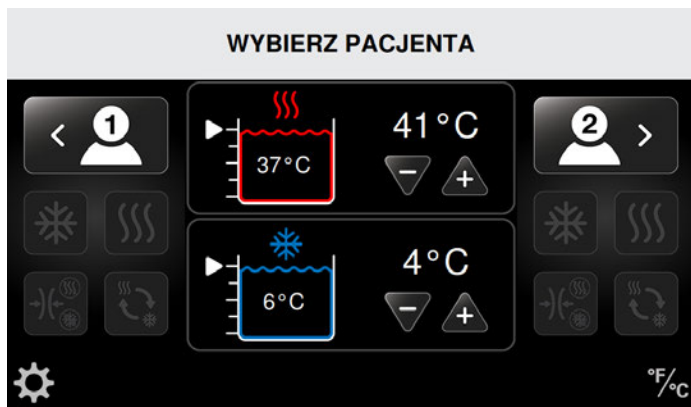

1. Wybrać żądanego pacjenta, naciskając odpowiednią ikonę pacjenta: Pacjent 1 znajduje się po lewej stronie ekranu, a Pacjent 2 po prawej stronie ekranu.

Pojawi się ekran Wybierz terapię, z czterema aktywnymi ikonami terapii. (W tym przykładzie wybrany jest Pacjent 1.)

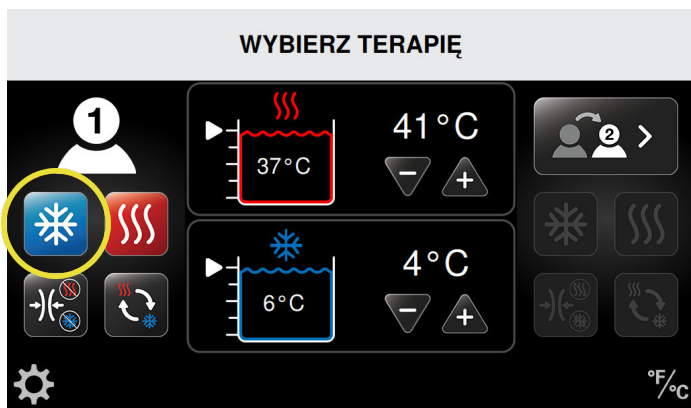

2. Nacisnąć ikonę terapii zimnem.

Pojawi się ekran Terapia zimnem dla wybranego pacjenta. Ten ekran umożliwia dostosowanie poszczególnych ustawień. Obejmują one temperaturę chłodzenia, czas leczenia (w minutach), poziom ucisku (Niski, Średnio niski, Średni, Wysoki lub Brak ucisku) oraz funkcję drzemki (jeśli jest włączona).

UWAGA: Jeżeli funkcja drzemki jest włączona, pokazywane są następujące ekrany. **Domyślnie główna, systemowa funkcja drzemki jest wyłączona.** Przed użyciem jej podczas terapii zimnem należy pamiętać, aby włączyć ją w Ustawieniach systemu. Patrz *Konfigurowanie ustawień systemu Med4 Elite > Ustawianie wartości domyślnych > Funkcja drzemki*.

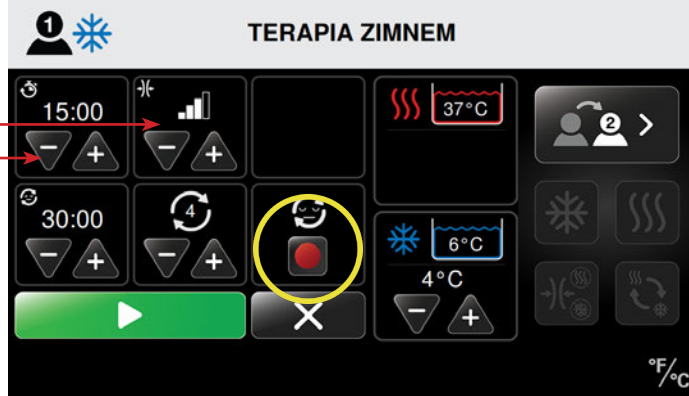

Jeżeli funkcja drzemki jest włączona, ale jej użycie podczas sesji terapii dla pacjenta nie jest pożądane, należy nacisnąć czerwony przycisk przełączania drzemki, aby zablokować funkcję drzemki dla tej sesji.

3. Nacisnąć strzałkę ze znakiem plus (+), aby zwiększyć czas lub strzałkę ze znakiem minus (-), aby go zmniejszyć, ustawiając czas leczenia dla sesji terapii zimnem.
4. Nacisnąć strzałkę ze znakiem plus (+), aby zwiększyć poziom ucisku lub strzałkę ze znakiem minus (-), aby go zmniejszyć, ustawiając poziom ucisku dla sesji terapii zimnem.

Dostępne poziomy ucisku:

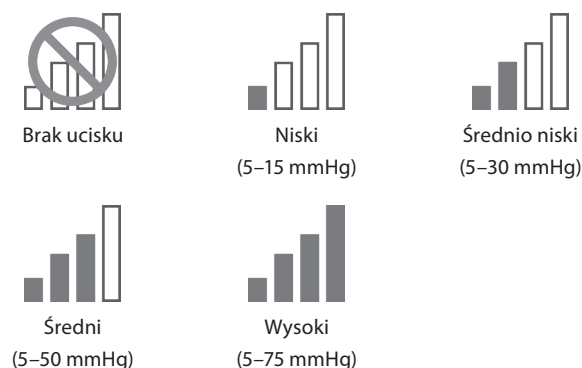



5. Nacisnąć strzałkę ze znakiem plus (+), aby zwiększyć temperaturę lub strzałkę ze znakiem minus (-), aby ją zmniejszyć, ustawiając temperaturę chłodzenia dla sesji terapii zimnem.

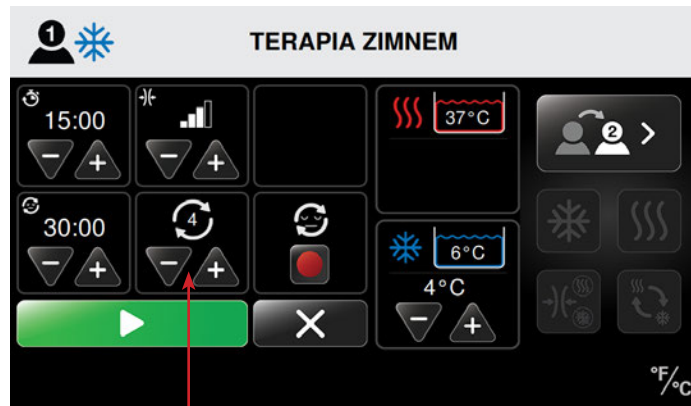

- b. Nacisnąć strzałkę ze znakiem plus (+), aby zwiększyć liczbę cykli terapii zimnem lub strzałkę ze znakiem minus (-), aby ją zmniejszyć.

UWAGA: Urządzenie Med4 Elite umożliwia ustawienie maksymalnie sześciu (6) cykli terapii zimnem, jeśli funkcja drzemki jest włączona. Maksymalną liczbę cykli dopuszczalną dla poszczególnych sesji terapii ustawia się w ustawieniach domyślnych.



UWAGA: Woda do terapii zimnem pochodzi ze współdzielonego pojemnika. Z tego względu, jeżeli dwóch pacjentów jest poddawanych terapii zimnem w tym samym czasie, temperatura będzie taka sama dla obu pacjentów. Jakakolwiek modyfikacja ustawień chłodzenia wpłynie na obu pacjentów.

6. Ustawianie funkcji Drzemka.
 - a. Aby określić czas pomiędzy sesjami terapii zimnem (czas drzemki), nacisnąć strzałkę ze znakiem plus (+), aby zwiększyć czas, lub strzałkę ze znakiem minus (-), aby go zmniejszyć.



7. Po wybraniu ustawień terapii pacjenta oraz kiedy temperatura terapii osiągnie ustaloną wartość, nacisnąć przycisk Start , aby rozpocząć sesję terapii.

8. Naciśnięcie przycisku Anuluj  powoduje powrót do ekranu głównego bez rozpoczęcia sesji. Przy powrocie do ekranu głównego ustawienia nie zostaną zapisane.

Po rozpoczęciu sesji na ekranie Status terapii wyświetlany jest czas terapii, jako odliczanie od całkowitego czasu terapii. Ekran ten pokazuje również typ terapii, temperatury leczenia, poziomy ucisku oraz temperatury pojemników i poziomy wody. Na tym ekranie można zatrzymać lub wstrzymać leczenie.

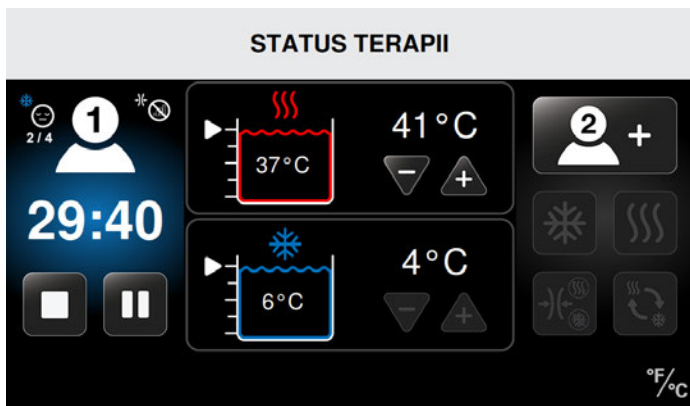

W tym przykładzie trwa sesja dla Pacjenta 1, z następującymi ustawieniami:

- Terapia zimnem
- Brak ucisku
- Drzemka włączona
- Drzemka w dwóch cyklach z czterech (2 / 4)
- Pozostało 29:40 minut całkowitego czasu sesji terapii
- Temperatura terapii zimnem ustawiona na 4 °C (40 °F)
- Rzeczywista temperatura pojemnika to 6 °C (43 °F)

TERAPIA SZYBKIEGO KONTRASTU

Urządzenie Med4 Elite umożliwia skonfigurowanie sesji terapii szybki kontrast maksymalnie dla dwóch pacjentów. Indywidualne ustawienia dla sesji pacjenta obejmują całkowity czas leczenia, temperatury leczenia ciepłem i zimnem, czasy oraz poziomy ucisku. *Aby utrzymać żądaną temperaturę podczas leczenia, zalecane jest używanie terapii szybki kontrast dla jednego pacjenta jednocześnie.*

Aby skonfigurować sesję terapii szybki kontrast z ekranu Wybierz pacjenta:

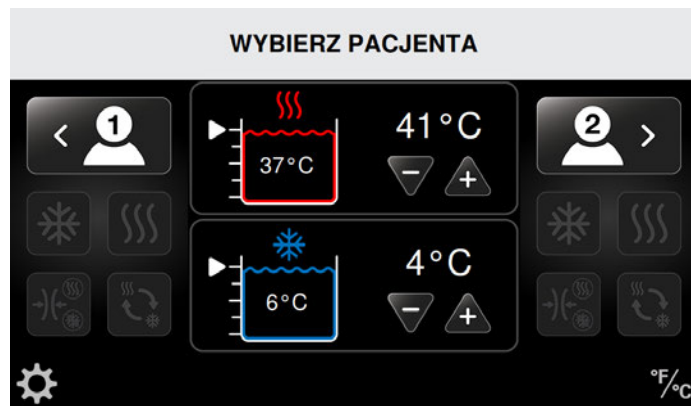

1. Wybrać żądanego pacjenta, naciskając odpowiednią ikonę pacjenta: Pacjent 1 znajduje się po lewej stronie ekranu, a Pacjent 2 po prawej stronie ekranu.

Pojawi się ekran Wybierz terapię, z czterema aktywnymi ikonami terapii. (W tym przykładzie wybrany jest Pacjent 1.)

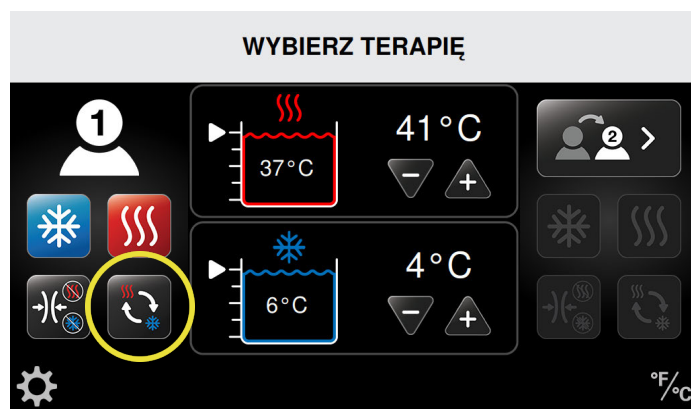

2. Nacisnąć ikonę szybkiego kontrastu.

Pojawi się ekran Terapii szybki kontrast dla wybranego pacjenta. Ten ekran umożliwia dostosowanie poszczególnych ustawień. Obejmują one temperaturę ogrzewania, temperaturę chłodzenia, czasy leczenia ciepłem i zimnem i całkowity czas leczenia (w minutach) oraz poziomy ucisku (przy chłodzeniu: Niski, Średnio niski, Średni, Wysoki lub Brak ucisku / przy ogrzewaniu: Niski lub Brak ucisku).

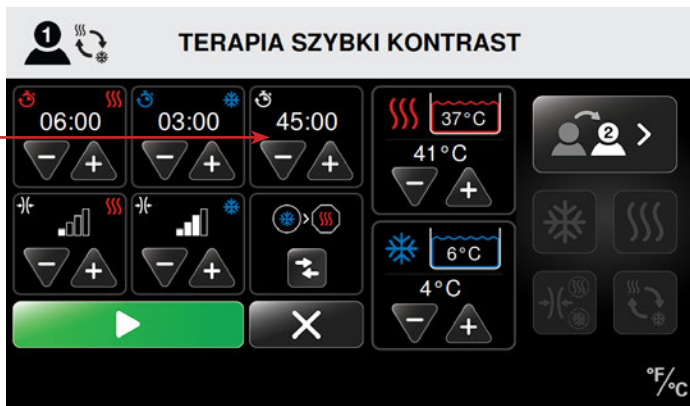

3. Nacisnąć strzałkę ze znakiem plus (+), aby zwiększyć całkowity czas leczenia dla sesji terapii szybki kontrast lub strzałkę ze znakiem minus (-), aby go zmniejszyć.



5. Nacisnąć strzałkę ze znakiem plus (+), aby zwiększyć poziom ucisku lub strzałkę ze znakiem minus (-), aby go zmniejszyć, ustawiając poziom ucisku dla części terapii ciepłem w ramach sesji terapii szybki kontrast.

LECZENIE CIEPŁEM PODCZAS TERAPII SZYBKIE KONTRAST

Aby ustawić terapię ciepłem w ramach terapii szybki kontrast:



4. Nacisnąć strzałkę ze znakiem plus (+), aby zwiększyć czas lub strzałkę ze znakiem minus (-), aby go zmniejszyć, ustawiając czas leczenia (w minutach) dla części terapii ciepłem w ramach sesji terapii szybki kontrast.

Dostępne poziomy ucisku:



Brak ucisku



Niski poziom ucisku,
5-15 mmHg



6. Nacisnąć strzałkę ze znakiem plus (+), aby zwiększyć temperaturę ogrzewania dla sesji terapii szybki kontrast lub strzałkę ze znakiem minus (-), aby ją zmniejszyć.

UWAGA: Woda do terapii ciepłem pochodzi ze współdzielonego pojemnika. Z tego względu, jeżeli dwóch pacjentów jest poddawanych terapii ciepłem w tym samym czasie, temperatura będzie taka sama dla obu pacjentów. Jakkolwiek modyfikacja ustawień ogrzewania wpłynie na obu pacjentów.

LECZENIE ZIMNEM PODCZAS TERAPII SZYBKIEGO KONTRASTU

Aby ustawić terapię zimnem w ramach terapii szybkiego kontrastu:



- Nacisnąć strzałkę ze znakiem plus (+), aby zwiększyć czas lub strzałkę ze znakiem minus (-), aby go zmniejszyć, ustawiając czas leczenia (w minutach) dla części terapii zimnem w ramach sesji terapii szybkiego kontrastu.



- Nacisnąć strzałkę ze znakiem plus (+), aby zwiększyć poziom ucisku lub strzałkę ze znakiem minus (-), aby go zmniejszyć, ustawiając poziom ucisku dla części terapii zimnem w ramach sesji terapii szybkiego kontrastu.

Dostępne poziomy ucisku:



Brak ucisku



Niski
(5–15 mmHg)

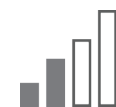

Średnio niski
(5–30 mmHg)

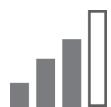

Średni
(5–50 mmHg)



Wysoki
(5–75 mmHg)



- Nacisnąć strzałkę ze znakiem plus (+), aby zwiększyć temperaturę chłodzenia dla sesji terapii szybkiego kontrastu lub strzałkę ze znakiem minus (-), aby ją zmniejszyć.

UWAGA: Woda do terapii zimnem pochodzi ze współdzielonego pojemnika. Z tego względu, jeżeli dwóch pacjentów jest poddawanych terapii zimnem w tym samym czasie, temperatura będzie taka sama dla obu pacjentów. Jakakolwiek modyfikacja ustawień chłodzenia wpłynie na obu pacjentów.

USTAWIANIE POCZĄTKOWEJ I KOŃCOWEJ TERAPII W TERAPII SZYBKIEGO KONTRASTU



- Do ustawienia, czy terapia szybki kontrast ma się zaczynać od terapii zimnem, czy od terapii ciepłem, służy przycisk Ustaw początkową terapię . Ikona terapii pokazana w kółku wskazuje, od której terapii zacznie się sesja terapii szybki kontrast. Ikona terapii pokazana w ośmiokącie wskazuje, na której terapii zakończy się sesja.
- Aby wpłynąć na to, którą terapią zakończy się sesja, można zwiększyć lub zmniejszyć całkowity czas leczenia lub czasy leczenia ciepłem lub leczenia zimnem. Ikona końcowej terapii będzie się odpowiednio zmieniać.
- Po wybraniu ustawień terapii pacjenta oraz kiedy temperatura terapii osiągnie ustaloną wartość, nacisnąć przycisk Start , aby rozpocząć sesję terapii.
- Naciśnięcie przycisku Anuluj powoduje powrót do ekranu głównego bez rozpoczynania sesji. Przy powrocie do ekranu głównego ustawienia nie zostaną zapisane.



Terapia szybki kontrast rozpoczyna się od chłodzenia / kończy się na ogrzewaniu



Terapia szybki kontrast rozpoczyna się od ogrzewania / kończy się na chłodzeniu

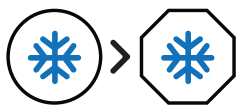

Terapia szybki kontrast rozpoczyna się od chłodzenia / kończy się na chłodzeniu



Terapia szybki kontrast rozpoczyna się od ogrzewania / kończy się na ogrzewaniu

Po rozpoczęciu sesji na ekranie Status terapii wyświetlany jest czas terapii, jako odliczanie od całkowitego czasu terapii. Ekran ten pokazuje również typ terapii, temperatury leczenia, poziomy ucisku oraz temperatury pojemników i poziomy wody. Na tym ekranie można zatrzymać lub wstrzymać leczenie.

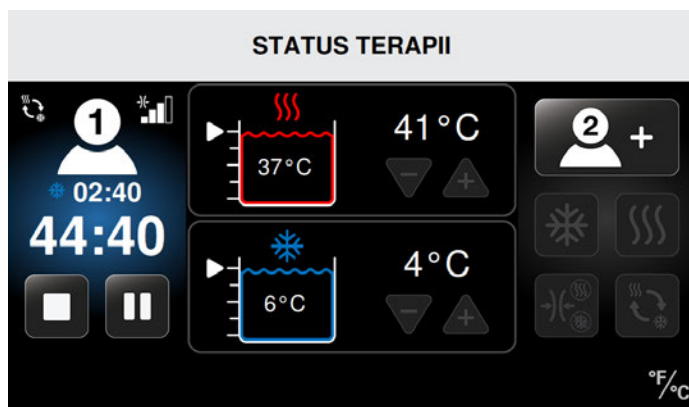

W tym przykładzie trwa sesja dla Pacjenta 1, z następującymi ustawieniami:

- Terapia szybki kontrast
- Pozostało 44:40 minut w sesji terapii szybki kontrast
- Trwa terapia zimnem
- Pozostało 2:40 minut w aktualnej części terapii zimnem
- Średni ucisk dla terapii zimnem
- Temperatura ogrzewania ustawiona na 41 °C (105 °F)
- Aktualna temperatura pojemnika to 37 °C (98 °F)
- Temperatura chłodzenia ustawiona na 4 °C (40 °F)
- Aktualna temperatura pojemnika to 6 °C (43 °F)

TERAPIA TYLKO UCISKOWA

Urządzenie Med4 Elite umożliwia skonfigurowanie terapii tylko uciskowej dla każdego pacjenta. Sesje terapii tylko uciskowej zapewniają wyłącznie ucisk, bez ogrzewania ani chłodzenia.

Aby skonfigurować sesję terapii tylko uciskowej z ekranu Wybierz pacjenta:

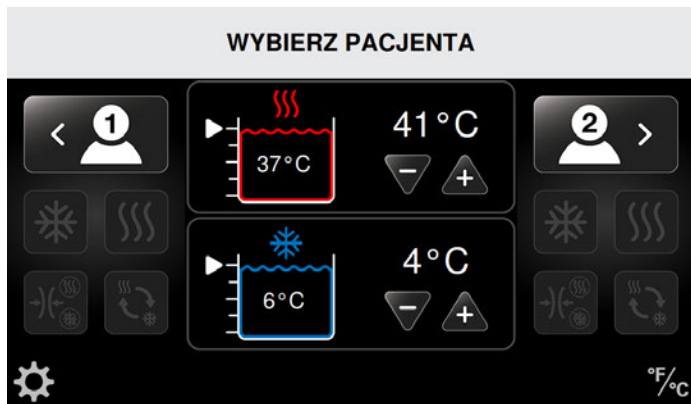

1. Wybrać żądanego pacjenta, naciskając odpowiednią ikonę pacjenta: Pacjent 1 znajduje się po lewej stronie ekranu, a Pacjent 2 po prawej stronie ekranu.

Pojawi się ekran Wybierz terapię, z czterema aktywnymi ikonami terapii. (W poniższym przykładzie wybrany jest Pacjent 1.)

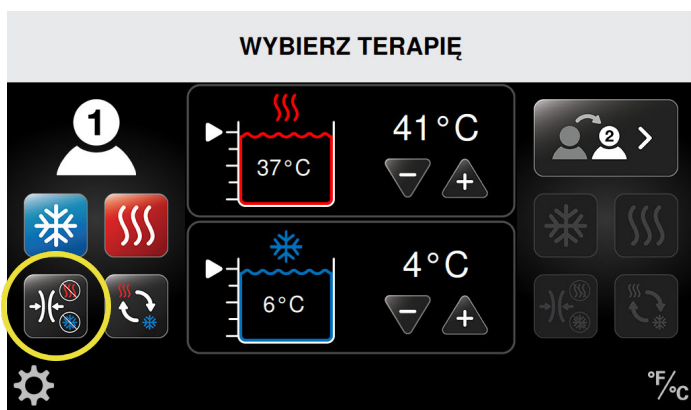

2. Nacisnąć ikonę terapii uciskowej.

Pojawi się ekran Terapia tylko uciskowa dla wybranego pacjenta. Ten ekran umożliwia dostosowanie poszczególnych ustawień. Obejmują one czas leczenia (w minutach) oraz poziom ucisku.

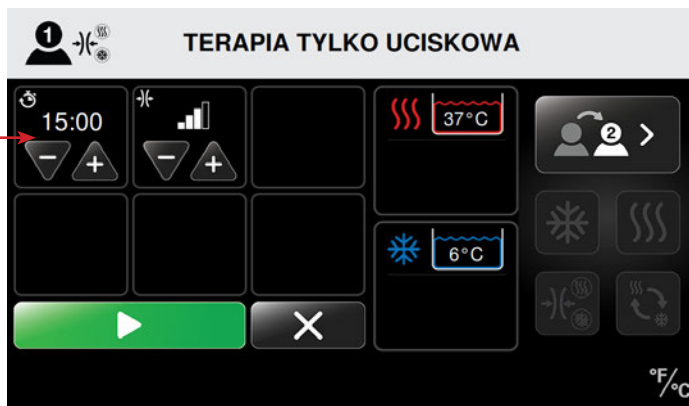

3. Nacisnąć strzałkę ze znakiem plus (+), aby zwiększyć czas lub strzałkę ze znakiem minus (-), aby go zmniejszyć, ustawiając czas leczenia dla sesji terapii uciskowej.

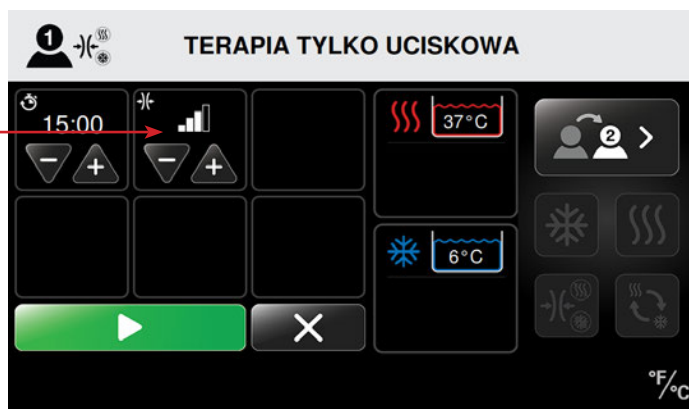

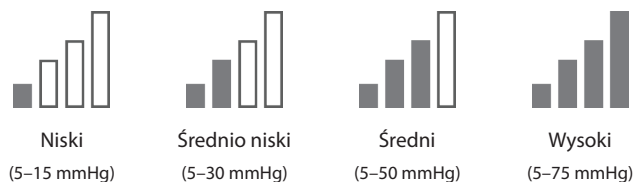

4. Nacisnąć strzałkę ze znakiem plus (+), aby zwiększyć poziom ucisku dla sesji terapii uciskowej lub strzałkę ze znakiem minus (-), aby go zmniejszyć.

Dostępne poziomy ucisku:

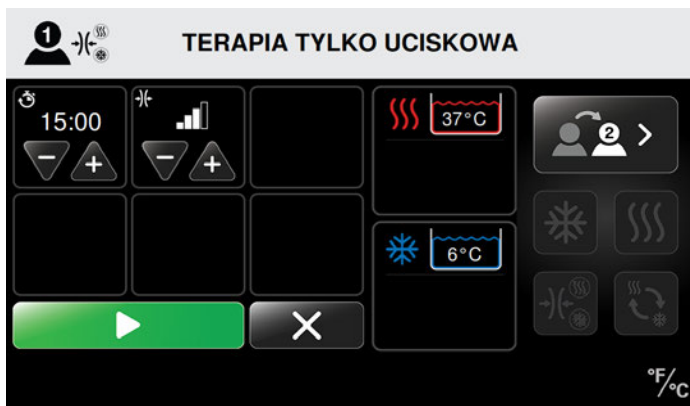



5. Po wybraniu ustawień terapii pacjenta oraz kiedy temperatura terapii osiągnie ustaloną wartość, nacisnąć przycisk Start , aby rozpocząć sesję terapii.
6. Naciśnięcie przycisku Anuluj  powoduje powrót do ekranu głównego bez rozpoczynania sesji. Przy powrocie do ekranu głównego ustawienia nie zostaną zapisane.

Po rozpoczęciu sesji na ekranie Status terapii wyświetlany jest czas terapii, jako odliczanie od całkowitego czasu terapii. Na ekranie pokazany jest również poziom ucisku. Na tym ekranie można zatrzymać lub wstrzymać leczenie.

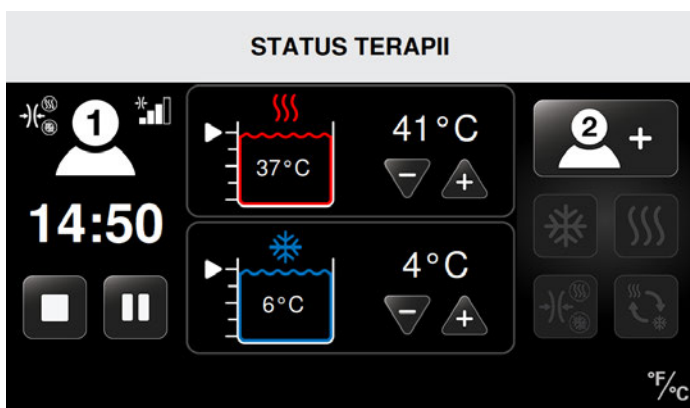

W tym przykładzie trwa sesja dla Pacjenta 1, z następującymi ustawieniami:

- Terapia tylko uciskowa
- Średni ucisk
- Pozostało 14:50 minut terapii tylko uciskowej



WSTRZYMYWANIE, ZMIANA I ZATRZYMYWANIE TERAPII

WSTRZYMYWANIE

Urządzenie Med4 Elite umożliwia wstrzymanie sesji terapii w dowolnym momencie.

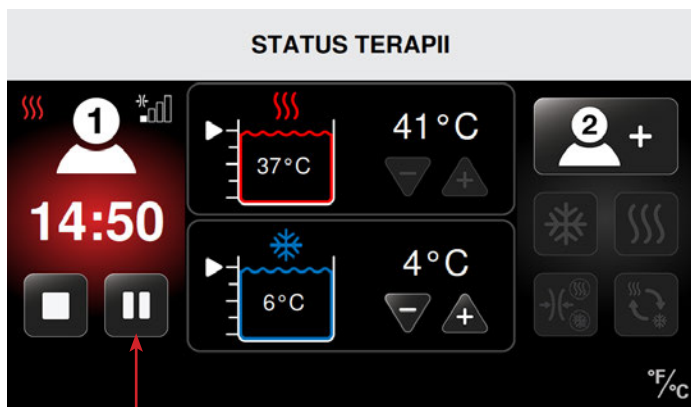
UWAGA: Na poniższych ilustracjach pokazano sposób wstrzymania trwającej terapii na przykładzie terapii ciepłem. Procedury te mogą zostać zastosowane do wstrzymania terapii zimnem, terapii szybki kontrast oraz terapii tylko uciskowej.



1. Na ekranie Status terapii nacisnąć przycisk Pauza . Nastąpi wstrzymanie sesji terapii.
2. Aby wznowić wstrzymaną terapię bez żadnych dostosowań, nacisnąć przycisk Start .

ZMIANA

Ustawienia sesji terapii można zmieniać wyłącznie pod warunkiem, że terapia jest wstrzymana. Aby dokonać zmian, należy najpierw wstrzymać terapię, zgodnie z opisem w poprzedniej części *Wstrzymanie*.

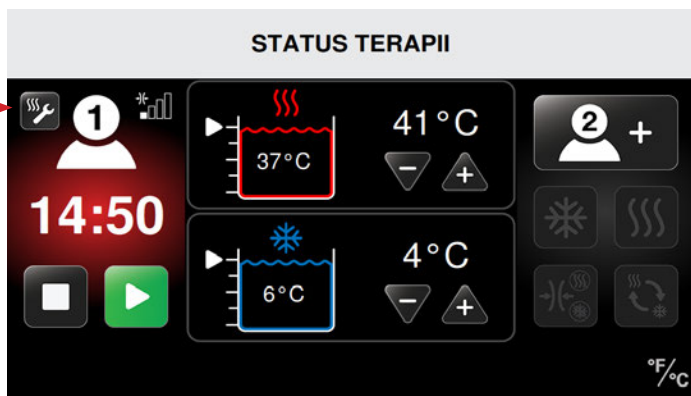

1. Po wstrzymaniu terapii nacisnąć ikonę dostosowania ustawień terapii .

Po naciśnięciu ikony dostosowania ustawień terapii pojawi się ekran Terapii ciepłem – Ustawienia.

W poniższym przykładzie zmieniono sesję terapii ciepłem dla Pacjenta 1, zmniejszając ustawiony czas.

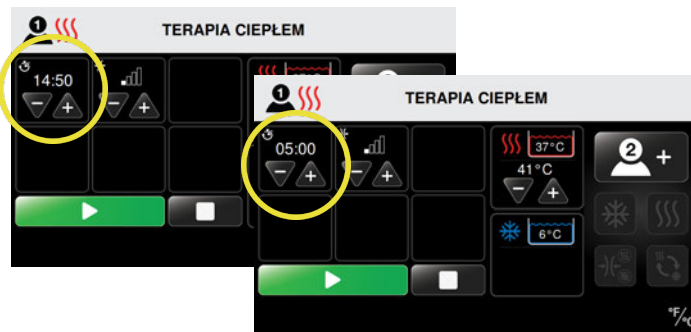

2. Nacisnąć strzałkę ze znakiem plus (+), aby zwiększyć ustawienie lub strzałkę ze znakiem minus (-), aby je zmniejszyć, ustawiając czas, poziom ucisku lub temperaturę dla bieżącej sesji.
3. Po uzyskaniu gotowości do wznowienia sesji nacisnąć przycisk Start .

Ekran Status terapii pokaże nowe ustawienia terapii, a sesja terapii będzie kontynuowana.

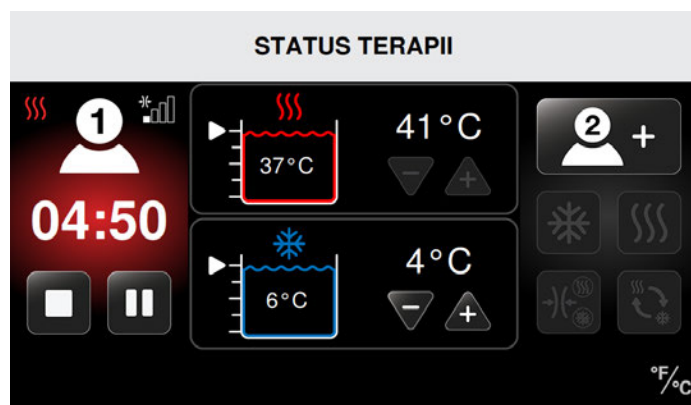

ZATRZYMYWANIE

Urządzenie Med4 Elite umożliwia zatrzymanie sesji terapii w dowolnym momencie. Naciśnięcie przycisku Stop spowoduje zresetowanie wszystkich ustawień terapii do ustawień domyślnych i konieczność wprowadzenia nowych ustawień terapii.

Aby zatrzymać sesję terapii:

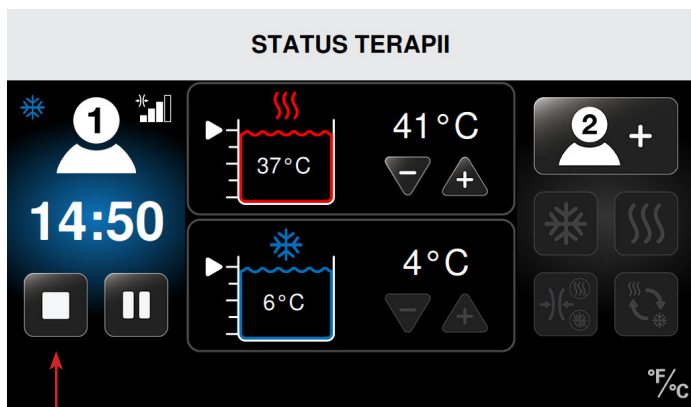

1. Nacisnąć przycisk Stop  na ekranie Status terapii.

Sesja terapii zostanie zatrzymana i pojawi się ekran Wybierz pacjenta. Nie będzie możliwe dostosowanie poprzednich ustawień terapii. W tym momencie można rozpocząć nową sesję terapii, z nowymi ustawieniami.

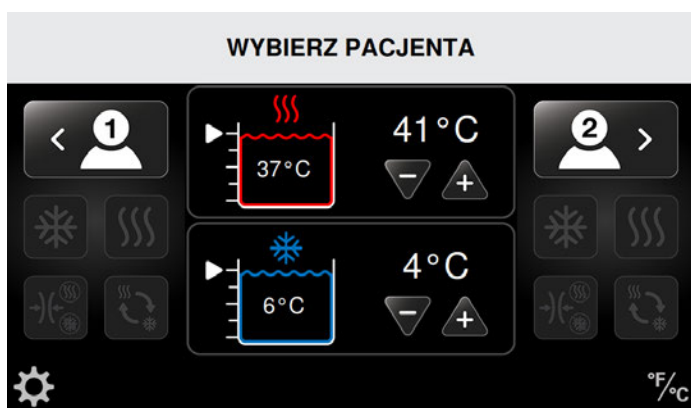

Informacje dotyczące konfigurowania nowych terapii opisane są w procedurach w odpowiedniej części *Używanie urządzenia Med4 Elite*:

- *Terapia ciepłem*
- *Terapia zimnem*
- *Terapia szybki kontrast*
- *Terapia tylko uciskowa*

ZAKOŃCZENIE TERAPII

Kiedy czas pozostały do terapii osiągnie zero, pojawi się ekran Wybierz pacjenta. Ekran Statusu terapii pozostanie na ekranie dotykowym, jeżeli nadal trwa druga terapia.

Na zakończenie sesji terapii zostanie wyemitowany pojedynczy dźwięk wskazujący, że została zakończona sesja dla Pacjenta 1. Ten sam dźwięk zakończenia sesji zostanie wyemitowany dwukrotnie, wskazując, że została zakończona sesja dla Pacjenta 2.

WYŁĄCZANIE

Aby wyłączyć urządzenie Med4 Elite, należy użyć dowolnej z poniższych metod:

1. Naciskając i przytrzymując zielony przycisk Wł./Wył. znajdujący się powyżej ekranu dotykowego.

UWAGA: Jeżeli urządzenie sterujące zostanie wyłączone w trakcie trwającej terapii, wszystkie terapie zostaną automatycznie zatrzymane.

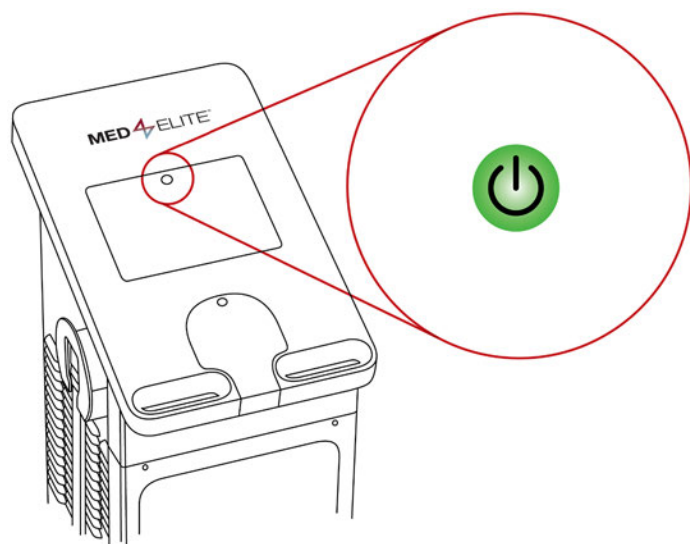

2. Przełączając przełącznik Wł./Wył. z tyłu urządzenia sterującego w pozycję wyłączenia.
3. Jeżeli przycisk Wł./Wył. oraz przełącznik Wł./Wył. nie działają prawidłowo, można odłączyć zasilanie urządzenia sterującego, ostrożnie odłączając przewód zasilający od tylnej części urządzenia.

Aby włączyć urządzenie Med4 Elite po tym, jak zostało wyłączone, należy się upewnić, że przewód zasilający jest prawidłowo podłączony z tyłu urządzenia sterującego oraz do właściwego gniazda ściennego oraz że przełącznik zasilania znajduje się w pozycji włączenia, a następnie nacisnąć bursztynowy przycisk Wł./Wył.

UWAGA: Urządzenie Med4 Elite wyłączy się automatycznie po sześciu (6) godzinach bezczynności.

KONFIGUROWANIE USTAWIENÍ SYSTEMU MED4 ELITE

Urządzenie Med4 Elite umożliwia zmianę ustawień fabrycznych i dostosowanie ustawień domyślnych do swoich potrzeb poprzez Ustawienia systemu.

OSOBISTY NUMER IDENTYFIKACYJNY (PIN)

Ze względów bezpieczeństwa urządzenie Med4 Elite wymaga od użytkownika wprowadzenia numeru PIN przed uzyskaniem dostępu do Ustawień systemu.

Domyślny, fabryczny numer PIN to 1111, można jednak zmienić PIN w dowolnym momencie.

WAŻNE: W razie zagubienia lub zapomnienia numeru PIN należy się skontaktować z serwisem technicznym firmy Game Ready, aby uzyskać PIN nadrzędny. Umożliwi to dostęp do Ustawień systemu w celu skonfigurowania nowego numeru PIN. Z serwisem technicznym firmy Game Ready można się skontaktować pod numerem 1.888.426.3732 (1.888.GameReady) oraz +1.510.868.2100. Poza Stanami Zjednoczonymi należy się kontaktować z lokalnym dystrybutorem.

ZMIANA NUMERU PIN

Aby zmienić PIN:

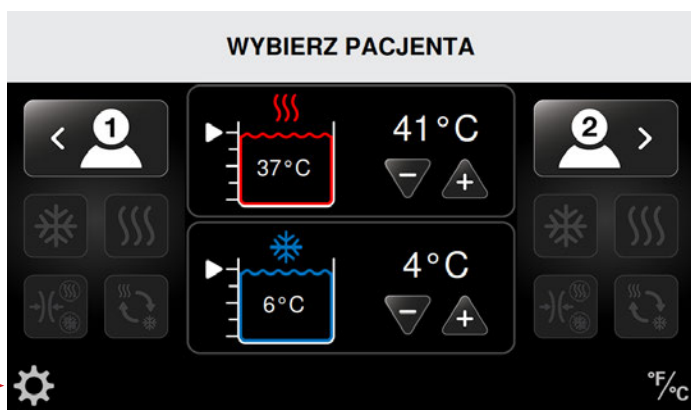

1. Naciśnięć ikonę Ustawienia systemu w lewym dolnym rogu ekranu Wybierz pacjenta.

Pojawi się ekran Podaj PIN.

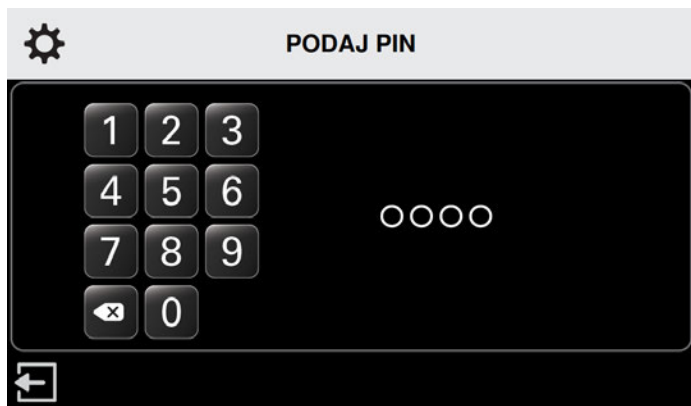

2. Wprowadzić 1111 (domyślny, fabryczny PIN) lub aktualny PIN.

Pojawi się ekran Ustawienia systemu.



3. Naciśnięć ikonę zabezpieczenia.

Pojawi się ekran Podaj aktualny PIN.



4. Wprowadzić 1111 (domyślny, fabryczny PIN) lub aktualny PIN.

Pojawi się ekran Podaj nowy PIN.



5. Naciśnij żądane cyfry, aby wprowadzić nowy, czterocyfrowy PIN.

UWAGA: Aby powrócić do ekranu Ustawienia systemu bez zmiany numeru PIN, należy naciśnięć przycisk Powrót



Pojawi się ekran Powtórź nowy PIN.



6. Należy ponownie wprowadzić nowy PIN w celu potwierdzenia.

Pojawi się ekran Potwierdź zmianę PINu.



7. Aby potwierdzić zmianę PINu, należy nacisnąć przycisk Potwierdź .
8. Aby anulować zmianę PINu, należy nacisnąć przycisk Anuluj .

Po potwierdzeniu z powrotem pojawi się ekran Ustawienia systemu, umożliwiający zmianę innych ustawień.



9. Jeżeli nie są konieczne żadne dalsze zmiany, należy nacisnąć ikonę Wyjścia , aby zapisać nowe ustawienia. PIN należy przechowywać w bezpiecznym i dostępnym miejscu. PIN jest konieczny do uzyskiwania dostępu do Ustawień systemu oraz do zmiany ustawień domyślnych.

USTAWIANIE WARTOŚCI DOMYŚLNYCH

Ustawienia domyślne określają minimalną, maksymalną oraz domyślną temperaturę terapii, poziomy ucisku podczas terapii oraz czas leczenia. Urządzenie Med4 Elite może być używane z ustawieniami fabrycznymi lub można te ustawienia zmienić w dowolnym momencie.



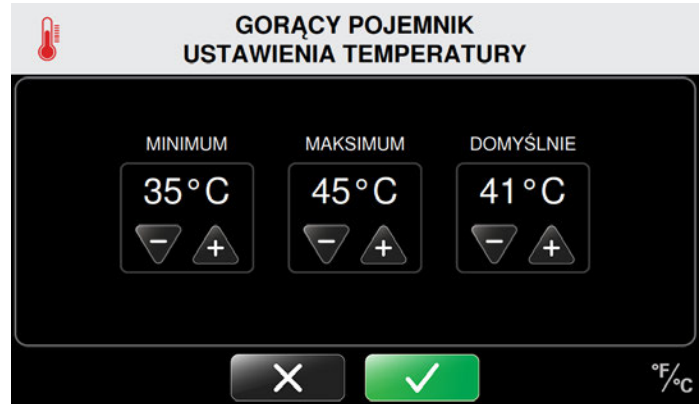







Poniżej, jako przykład ustawiania wartości domyślnych, pokazany jest ekran Gorący pojemnik – Ustawienia temperatury.













1. Aby ustawić minimalne wartości domyślne: Nacisnąć strzałkę ze znakiem plus (+), aby zwiększyć temperaturę i strzałkę ze znakiem minus (-), aby ją zmniejszyć, wybierając ustawienie minimalnej dopuszczalnej temperatury terapii. W powyższym przykładzie minimalną dopuszczalną temperaturą, jeśli ustawiona będzie sesja terapii ciepłem, będzie temperatura 35 °C (95 °F). Użytkownicy nie będą mogli ustawić temperatury terapii ciepłem niższej niż 35 °C (95 °F).
2. Aby ustawić maksymalne wartości domyślne: Nacisnąć strzałkę ze znakiem plus (+), aby zwiększyć temperaturę i strzałkę ze znakiem minus (-), aby ją zmniejszyć, wybierając ustawienie maksymalnej dopuszczalnej temperatury terapii. W powyższym przykładzie maksymalną dopuszczalną temperaturą, jeśli ustawiona będzie sesja terapii ciepłem, będzie temperatura 45 °C (113 °F). Użytkownicy nie będą mogli ustawić temperatury terapii ciepłem wyższej niż 45 °C (113 °F).
3. Aby ustawić wartości domyślne: Nacisnąć strzałkę ze znakiem plus (+), aby zwiększyć temperaturę i strzałkę ze znakiem minus (-), aby ją zmniejszyć, wybierając ustawienie domyślnej temperatury terapii. W powyższym przykładzie domyślną temperaturą, jeśli ustawiona będzie sesja terapii ciepłem, będzie 41 °C (105 °F). Będzie to ustawienie temperatury, które pojawi się na ekranie Terapia ciepłem w momencie rozpoczęcia konfiguracji sesji terapii ciepłem. Użytkownicy mogą dostosować tę temperaturę przy konkretnych sesjach terapii, jednak wyłącznie w zakresie określonym przez ustawienia minimalne i maksymalne opisane powyżej.

Pełna lista wszystkich ustawień fabrycznych jest podana na kolejnych stronach.

FABRYCZNE USTAWIENIA DOMYŚLNE

	Ustawienie minimalne	Ustawienie maksymalne	Ustawienie domyślne
Temperatura pojemnika			
 Gorący	35 °C / 95 °F	45 °C / 113 °F	41 °C / 105 °F
 Zimny	3 °C / 38 °F	16 °C / 60 °F	7 °C / 45 °F
Terapia ciepłem			
 Poziom ucisku	Brak	Niski	Brak
 Czas leczenia	5 minut	30 minut	15 minut
Terapia zimnem			
 Poziom ucisku	Brak	Wysoki	Brak
 Czas leczenia	5 minut	60 minut	15 minut
 Drzemka	Wyłączona	Włączona	Wyłączona
Jeżeli drzemka jest włączona:			
 Czas trwania drzemki	30 minut	60 minut	30 minut
 Liczba cykli drzemki	2	6	4
Terapia uciskowa			
 Poziom	Niski	Wysoki	Niski
 Czas leczenia	5 minut	60 minut	15 minut

FABRYCZNE USTAWIENIA DOMYŚLNE

	Ustawienie minimalne	Ustawienie maksymalne	Ustawienie domyślne
 Terapia szybki kontrast			
 Czas leczenia ciepłem	1 minuta	10 minut	3 minuty
 Czas leczenia zimnem	1 minuta	10 minut	3 minuty
 Całkowity czas leczenia	15 minut	90 minut	30 minut
 Ucisk przy ogrzewaniu	Brak	Niski	Brak
 Ucisk przy chłodzeniu	Brak	Wysoki	Brak
 Ustawienie terapii początkowej	—	—	Zimny
 Temperatura			
 Skala w stopniach	—	—	°F
 Język	—	—	Angielski

DOSTĘP DO USTAWIEŃ SYSTEMU

Aby zmienić ustawienia domyślne, należy przejść do Ustawień systemu z ekranu Wybierz pacjenta:

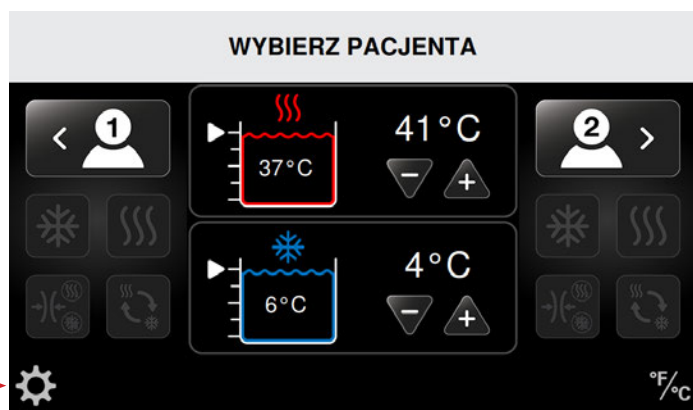

1. Nacisnąć ikonę Ustawienia systemu w lewym dolnym rogu ekranu Wybierz pacjenta.

Pojawi się ekran Podaj PIN.

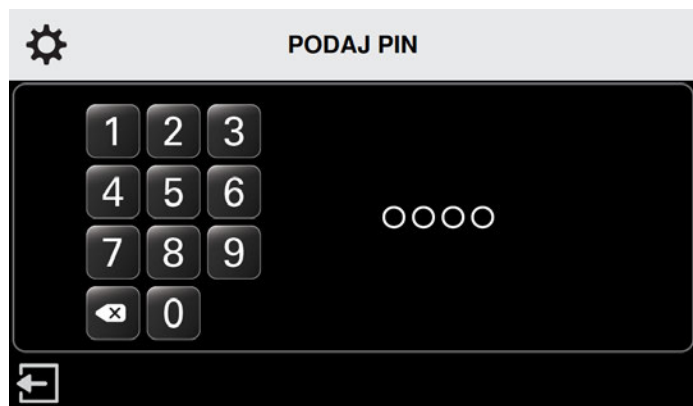

2. Należy użyć klawiatury do wprowadzenia numeru PIN.

W tym momencie można użyć interfejsu Ustawienia systemu do zmiany ustawień systemu urządzenia Med4 Elite.



USTAWIENIA TERAPII CIEPŁEM

Urządzenie Med4 Elite umożliwia zdefiniowanie następujących ustawień domyślnych terapii ciepłem:

- Maksymalna i minimalna temperatura domyślna
- Minimalny, maksymalny i domyślny czas sesji terapii
- Ustawienia ucisku: Niski poziom ucisku i Brak ucisku

Ustawienia te określają granice, w jakich można konfigurować urządzenie Med4 Elite do konkretnych sesji terapii.

USTAWIENIA TEMPERATURY DO TERAPII CIEPŁEM

Aby skonfigurować domyślne ustawienia temperatury do terapii ciepłem:



1. Na ekranie Ustawienia systemu nacisnąć ikonę temperatury terapii ciepłem

Pojawi się ekran Gorący pojemnik – Ustawienia temperatury.

Ekran ten umożliwia dostosowanie ustawień temperatury minimalnej, maksymalnej oraz domyślnej do terapii ciepłem.

UWAGA: Fabryczne ustawienia urządzenia sterującego to: minimalna temperatura przy terapii ciepłem 35 °C / 95 °F i maksymalna temperatura przy terapii ciepłem 45 °C / 113 °F. Domyślne ustawienie temperatury przy terapii ciepłem to 41 °C / 105 °F.

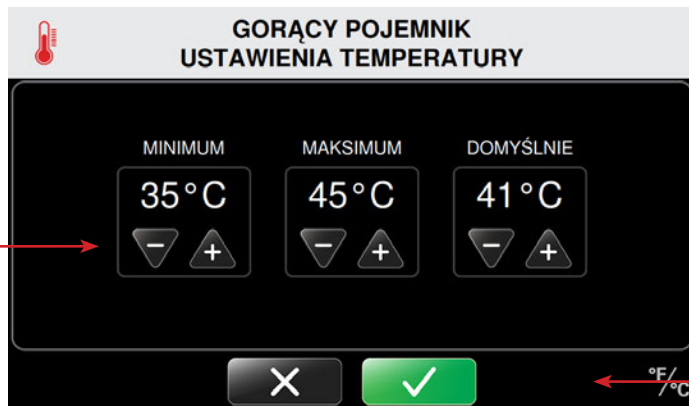

2. Nacisnąć strzałki ze znakiem plus (+), aby zwiększyć temperaturę i strzałki ze znakiem minus (-), aby ją zmniejszyć, wybierając ustawienie maksymalnej, minimalnej oraz domyślniej temperatury przy terapii ciepłem dla sesji leczniczych.

Jeżeli trybem wybranym do terapii jest tryb Terapie ciepłem, urządzenie sterujące ustawi jako domyślną ustawioną wartość temperatury.

3. W celu potwierdzenia domyślnych ustawień gorącego pojemnika należy nacisnąć przycisk Potwierdź
4. Aby anulować te ustawienia, należy nacisnąć przycisk Anuluj

Po potwierdzeniu z powrotem pojawi się ekran Ustawienia systemu, umożliwiającą zmianę innych ustawień domyślnych.



5. Po dokonaniu wszystkich żądanych zmian należy nacisnąć ikonę wyjścia aby zapisać ustawienia systemu.

Nastąpi wyłączenie zasilania komputera urządzenia sterującego.

6. Aby ponownie uruchomić komputer, należy nacisnąć przycisk Wł./Wył. znajdujący się w górnej części ekranu dotykowego.

USTAWIENIA CZASU OGRZEWANIA

Aby skonfigurować domyślne ustawienia czasu do terapii ciepłem:



1. Na ekranie Ustawienia systemu nacisnąć ikonę ustawień terapii ciepłem.

Pojawi się ekran Terapia ciepłem – Ustawienia.

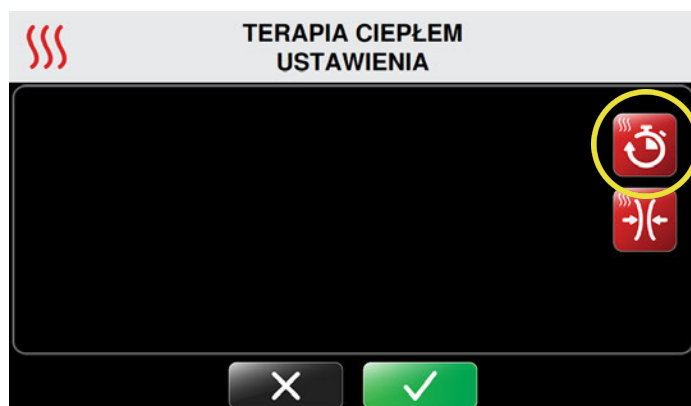

2. Nacisnąć ikonę czasu ogrzewania, znajdującą się w prawym górnym rogu ekranu.

Pojawi się ekran Terapia ciepłem – Ustawienia czasu.



Ekran ten umożliwia dostosowanie ustawień minimalnego, maksymalnego oraz domyślnego czasu ogrzewania do sesji terapii ciepłem. Czas jest ustawiany z pięciominutowym przyrostem i wyświetlany jako minuty:sekundy.

UWAGA: Fabryczne ustawienia czasu urządzenia sterującego to czas minimalny 5 minut i czas maksymalny 30 minut. Domyślne ustawienie czasu to 15 minut.



3. Nacisnąć strzałki ze znakiem plus (+), aby zwiększyć czas i strzałki ze znakiem minus (-), aby go zmniejszyć, wybierając ustawienie maksymalnego, minimalnego oraz domyślnego czasu ogrzewania dla sesji leczniczych.

Jeżeli trybem wybranym do terapii jest tryb Terapia ciepłem, urządzenie sterujące ustawi jako domyślną ustawioną wartość czasu.

4. W celu potwierdzenia domyślnych ustawień czasu ogrzewania należy nacisnąć przycisk Potwierdź .
5. Aby anulować te ustawienia, należy nacisnąć przycisk Anuluj .

Po potwierdzeniu z powrotem pojawi się ekran Ustawienia systemu, umożliwiającą zmianę innych ustawień systemu.



6. Po dokonaniu wszystkich żądanych zmian należy nacisnąć ikonę wyjścia , aby zapisać ustawienia systemu.

Nastąpi wyłączenie zasilania komputera urządzenia sterującego.

7. Aby ponownie uruchomić komputer, należy nacisnąć przycisk Wł./Wył. znajdujący się w górnej części ekranu dotykowego.

USTAWIENIA OGRZEWANIA I UCISKU

Aby skonfigurować domyślne ustawienia ucisku do terapii ciepłem:



1. Na ekranie Ustawienia systemu nacisnąć ikonę ustawień terapii ciepłem.

Pojawi się ekran Terapii ciepłem – Ustawienia.

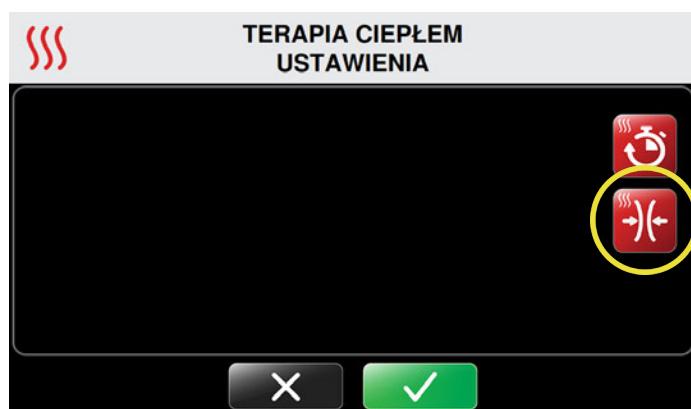

2. Nacisnąć ikonę ucisku przy terapii ciepłem po prawej stronie ekranu.

Pojawi się ekran Terapii ciepłem – Ustawienia ucisku.

Ekran ten umożliwia skonfigurowanie maksymalnego ustawienia ucisku przy terapii ciepłem. Ustawienie minimalne oraz domyślne to Brak ucisku i nie może ono zostać zmienione. Dzięki temu przy poszczególnych sesjach zawsze można wybrać opcję Brak ucisku.

UWAGA: W urządzeniu Med4 Elite maksymalnym ustawieniem jest Niski poziom ucisku, zgodnie ze wskazaniem do stosowania przy terapii ciepłem. Nie można ustawić wyższej wartości.



3. Pod ustawieniem maksymalnym znajdują się strzałki; naciśnięcie strzałki ze znakiem minus (-) umożliwia wyłączenie ucisku przy sesjach leczniczych, a naciśnięcie strzałki ze znakiem plus (+) umożliwia ustawienie niskiego poziomu ucisku.



Dostępne poziomy ucisku:



Brak ucisku



Niski poziom ucisku,
5-15 mmHg

4. W celu potwierdzenia domyślnych ustawień ucisku przy terapii ciepłem należy nacisnąć przycisk Potwierdź .
5. Aby anulować te ustawienia, należy nacisnąć przycisk Anuluj .

Po potwierdzeniu z powrotem pojawi się ekran Ustawienia systemu, umożliwiający zmianę innych ustawień systemu.



6. Po dokonaniu wszystkich żądanych zmian należy nacisnąć ikonę wyjścia  aby zapisać ustawienia systemu.

Nastąpi wyłączenie zasilania komputera urządzenia sterującego.

7. Aby ponownie uruchomić komputer, należy nacisnąć przycisk Wł./Wył. znajdujący się w górnej części ekranu dotykowego.

USTAWIENIA TERAPII ZIMNEM

Urządzenie Med4 Elite umożliwia zdefiniowanie następujących ustawień domyślnych terapii zimnem:

- Maksymalna i minimalna temperatura domyślna
- Minimalny, maksymalny i domyślny czas sesji terapii
- Ustawienia ucisku: Niski, Średnio niski, Średni, Wysoki poziom ucisku i Brak ucisku
- Włączenie/wyłączenie drzemki
- Minimalny, maksymalny i domyślny czas cyklu drzemki

Ustawienia te określają granice, w jakich można konfigurować urządzenie Med4 Elite do konkretnych sesji terapii.

USTAWIENIA TEMPERATURY DO TERAPII ZIMNEM

Aby skonfigurować domyślne ustawienia temperatury do terapii zimnem:



1. Na ekranie Ustawienia systemu naciśnięć ikonę temperatury terapii zimnem.

Pojawi się ekran Zimny pojemnik – Ustawienia temperatury.

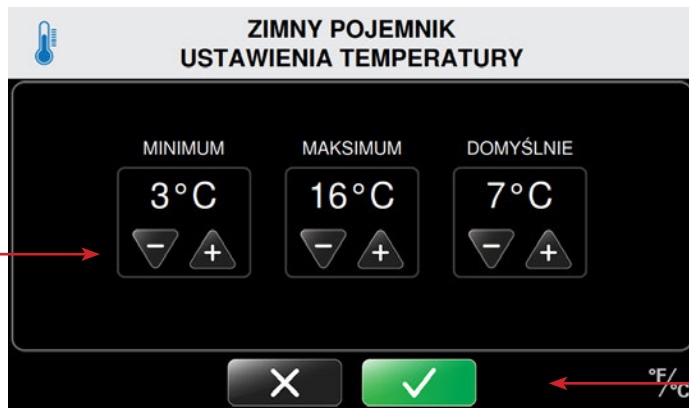

Ekran ten umożliwia dostosowanie ustawień temperatury minimalnej, maksymalnej oraz domyślnej do terapii zimnem.

UWAGA: Fabryczne ustawienia urządzenia sterującego to: minimalna temperatura przy terapii zimnem 3 °C / 38 °F i maksymalna temperatura przy terapii zimnem 16 °C / 60 °F. Domyślne ustawienie temperatury przy terapii zimnem to 7 °C / 45 °F.



2. Naciśnięć strzałki ze znakiem plus (+), aby zwiększyć temperaturę i strzałki ze znakiem minus (-), aby ją zmniejszyć, wybierając ustawienie maksymalnej, minimalnej oraz domyślniej temperatury przy terapii zimnem dla sesji leczniczych.

Jeżeli trybem wybranym do terapii jest tryb Terapie zimnem, urządzenie sterujące ustawi jako domyślną ustawioną wartość temperatury.

3. W celu potwierdzenia domyślnych ustawień zimnego pojemnika należy naciśnięć przycisk Potwierdź .
4. Aby anulować te ustawienia, należy naciśnięć przycisk Anuluj .

Po potwierdzeniu z powrotem pojawi się ekran Ustawienia systemu, umożliwiając zmianę innych ustawień systemu.



5. Po dokonaniu wszystkich żądanych zmian należy naciśnięć ikonę wyjścia , aby zapisać ustawienia systemu.

Nastąpi wyłączenie zasilania komputera urządzenia sterującego.

6. Aby ponownie uruchomić komputer, należy naciśnięć przycisk Wł./Wył. znajdujący się w górnej części ekranu dotykowego.

USTAWIENIA CZASU CHŁODZENIA

Aby skonfigurować domyślne ustawienia czasu oraz ucisku do terapii zimnem:



1. Na ekranie Ustawienia systemu nacisnąć ikonę ustawień terapii zimnem.

Pojawi się ekran Terapia zimnem – Ustawienia.

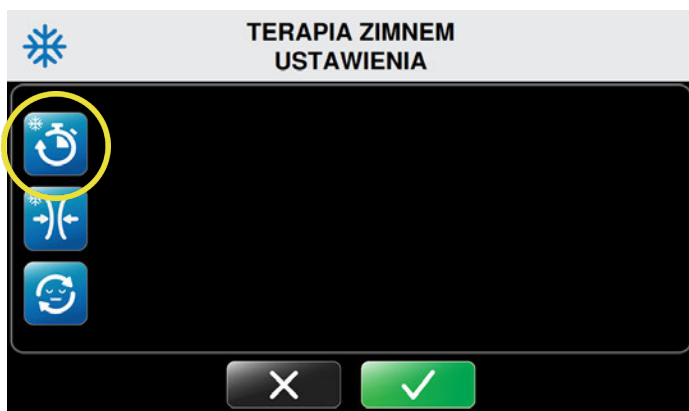

2. Nacisnąć ikonę czasu chłodzenia, znajdującą się w lewym górnym rogu ekranu.

Pojawi się ekran Terapia zimnem – Ustawienia czasu.



Ekran ten umożliwia dostosowanie ustawień minimalnego, maksymalnego oraz domyślnego czasu chłodzenia do sesji terapii zimnem. Czas jest ustawiany z pięciominutowym przyrostem i wyświetlany jako minuty:sekundy.

UWAGA: Fabryczne ustawienia czasu urządzenia sterującego to czas minimalny 5 minut i czas maksymalny 60 minut. Domyślne ustawienie czasu to 15 minut.



3. Nacisnąć strzałki ze znakiem plus (+), aby zwiększyć czas i strzałki ze znakiem minus (-), aby go zmniejszyć, wybierając ustawienie maksymalnego, minimalnego oraz domyślnego czasu chłodzenia dla sesji leczniczych.

Jeżeli trybem wybranym do terapii jest tryb Terapia zimnem, urządzenie sterujące ustawi jako domyślną ustawioną wartość czasu.

4. W celu potwierdzenia domyślnych ustawień czasu ogrzewania należy nacisnąć przycisk Potwierdź .
5. Aby anulować te ustawienia, należy nacisnąć przycisk Anuluj .

Po potwierdzeniu z powrotem pojawi się ekran Ustawienia systemu, umożliwiającą zmianę innych ustawień systemu.



6. Po dokonaniu wszystkich żądanych zmian należy nacisnąć ikonę wyjścia  aby zapisać ustawienia systemu.

Nastąpi wyłączenie zasilania komputera urządzenia sterującego.

7. Aby ponownie uruchomić komputer, należy nacisnąć przycisk Wł./Wył. znajdujący się w górnej części ekranu dotykowego.

USTAWIENIA CHŁODZENIA I UCISKU

Aby skonfigurować domyślne ustawienia ucisku przy terapii zimnem:



1. Na ekranie Ustawienia systemu nacisnąć ikonę ustawień terapii zimnem.

Pojawi się ekran Terapii zimnem – Ustawienia.



2. Nacisnąć ikonę ucisku przy terapii zimnem po lewej stronie ekranu.

Pojawi się ekran Terapii zimnem – Ustawienia ucisku.

Ekran ten umożliwia skonfigurowanie maksymalnego ustawienia ucisku przy terapii zimnem. Ustawienie minimalne oraz domyślne to Brak ucisku i nie może ono zostać zmienione. Dzięki temu przy poszczególnych sesjach zawsze można wybrać opcję Brak ucisku.



3. Nacisnąć strzałki ze znakiem plus (+), aby zwiększyć poziom ucisku i strzałki ze znakiem minus (-), aby go zmniejszyć, wybierając ustawienie maksymalnego oraz domyślnego poziomu ucisku przy terapii zimnem.

Dostępne poziomy ucisku:

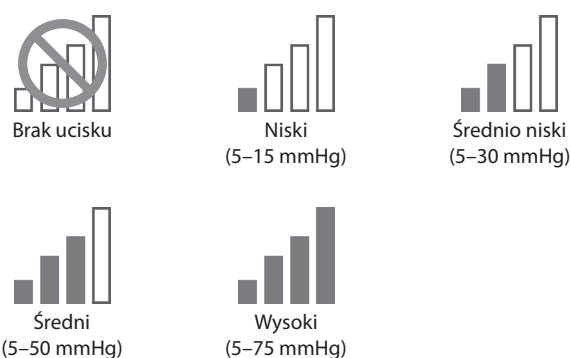

4. W celu potwierdzenia domyślnych ustawień ucisku przy terapii zimnem należy nacisnąć przycisk Potwierdź .
5. Aby anulować te ustawienia, należy nacisnąć przycisk Anuluj .

Po potwierdzeniu z powrotem pojawi się ekran Ustawienia systemu, umożliwiającą zmianę innych ustawień systemu.



6. Po dokonaniu wszystkich żądanych zmian należy nacisnąć ikonę wyjścia aby zapisać ustawienia systemu.
7. Aby ponownie uruchomić komputer, należy nacisnąć przycisk Wł./Wył. znajdujący się w górnej części ekranu dotykowego.

FUNKCJA DRZEMKI

Funkcja drzemki jest dostępna wyłącznie dla terapii zimnem. Funkcja ta umożliwia ustawienie maksymalnie sześciu cykli drzemki. Jeden cykl to włączona terapia zimnem oraz wyłączona terapia zimnem (drzemka). Użytkownik może ustawić czas zarówno dla terapii zimnem, jak i dla okresu wyłączenia terapii zimnem (drzemki).

Aby skonfigurować domyślne ustawienia drzemki do terapii zimnem:



1. Na ekranie Ustawienia systemu nacisnąć ikonę ustawień terapii zimnem.

Pojawi się ekran Terapia zimnem – Ustawienia.

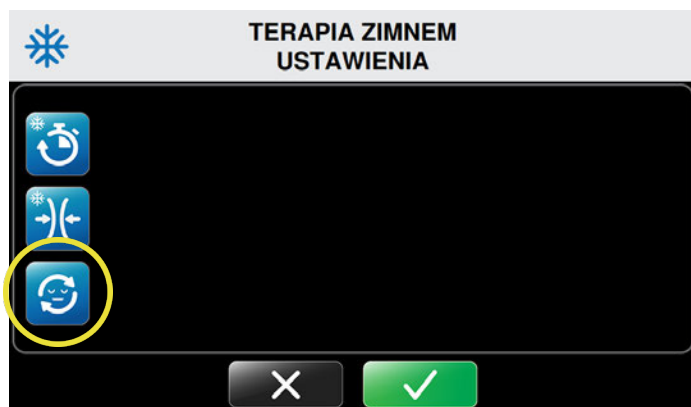

2. Nacisnąć ikonę ustawień drzemki po lewej stronie ekranu.

Pojawi się ekran Terapia zimnem – Ustawienia drzemki.

UWAGA: Domyślnie funkcja drzemki jest wyłączona. Naciśnięcie zielonej ikony drzemki włącza tę funkcję. Jeżeli funkcja drzemki jest włączona, naciśnięcie czerwonej ikony drzemki spowoduje jej wyłączenie.



Terapia zimnem
Drzemka wyłączona



Wciśnięcie zielonej ikony drzemki włącza funkcję drzemki.



Terapia zimnem
Drzemka włączona



Wciśnięcie czerwonej ikony drzemki wyłącza funkcję drzemki.

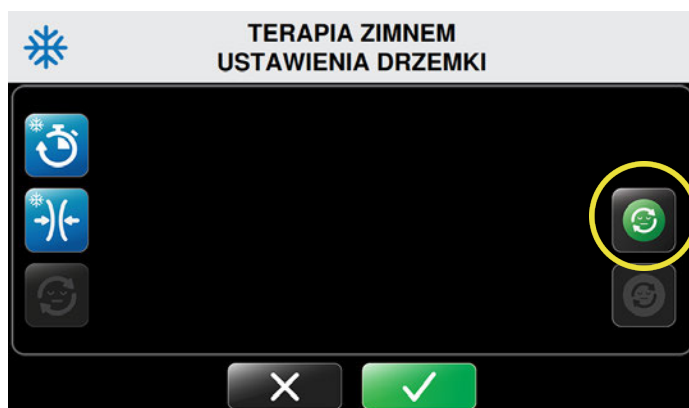

3. Aby włączyć funkcję drzemki, należy nacisnąć ikonę włączenia drzemki .



Nastąpi odświeżenie ekranu Terapia zimnem – Ustawienia drzemki.

Ekran ten umożliwia ustawianie minimalnego, maksymalnego oraz domyślnego czasu, na jaki następuje uśpienie (zatrzymanie) urządzenia sterującego pomiędzy cyklami terapii. Czas jest ustawiany z pięciominutowym przyrostem i wyświetlany jako minuty:sekundy.



4. Nacisnąć strzałki ze znakiem plus (+), aby zwiększyć czas i strzałki ze znakiem minus (-), aby go zmniejszyć, wybierając ustawienie maksymalnego, minimalnego oraz domyślnego czasu drzemki dla sesji leczniczych.

UWAGA: Aby wyłączyć funkcję drzemki, należy nacisnąć ikonę wyłączenia drzemki .

5. W celu potwierdzenia domyślnych ustawień drzemki należy nacisnąć przycisk Potwierdź .
6. Aby anulować te ustawienia, należy nacisnąć przycisk Anuluj .

Po potwierdzeniu z powrotem pojawi się ekran Ustawienia systemu, umożliwiający zmianę innych ustawień.



7. Po dokonaniu wszystkich żądanych zmian należy nacisnąć ikonę wyjścia  aby zapisać ustawienia systemu.

Nastąpi wyłączenie zasilania komputera urządzenia sterującego.

8. Aby ponownie uruchomić komputer, należy nacisnąć przycisk Wł./Wyl. znajdujący się w górnej części ekranu dotykowego.

USTAWIENIA TERAPII SZYBKIE KONTRAST

Urządzenie Med4 Elite umożliwia zdefiniowanie następujących ustawień domyślnych terapii szybki kontrast:

Dla okresów terapii zimnem w ramach terapii szybki kontrast:

- Minimalny, maksymalny i domyślny czas sesji
- Ustawienia ucisku: Niski, Średnio niski, Średni, Wysoki poziom ucisku i Brak ucisku

Dla okresów terapii ciepłem w ramach terapii szybki kontrast:

- Minimalny, maksymalny i domyślny czas sesji
- Ustawienia ucisku: Niski poziom ucisku i Brak ucisku

Ogólnie dla sesji terapii szybki kontrast:

- Minimalny, maksymalny i domyślny całkowity czas sesji

Ustawienia te określają granice, w jakich można konfigurować urządzenie Med4 Elite do konkretnych sesji terapii.

USTAWIENIA CZASU CHŁODZENIA W TERAPII SZYBKIEGO KONTRASTU

Aby ustawić domyślny czas dla okresów terapii zimnem w ramach terapii szybki kontrast:



1. Na ekranie Ustawienia systemu naciśnięć ikonę ustawień terapii szybki kontrast.

Pojawi się ekran Terapia szybki kontrast – Ustawienia.



2. Aby ustawić domyślne wartości czasu dla okresów terapii zimnem, naciśnięć ikonę czasu chłodzenia w ramach terapii szybki kontrast.



Pojawi się ekran Terapia szybki kontrast – Ustawienia czasu chłodzenia.

Ekran ten umożliwia dostosowanie ustawień minimalnego, maksymalnego oraz domyślnego czasu sesji. Czas jest ustawiany z jednogodzinowym przyrostem i wyświetlany jako minuty:sekundy.



3. Naciśnięć strzałki ze znakiem plus (+), aby zwiększyć czas i strzałki ze znakiem minus (-), aby go zmniejszyć, wybierając ustawienie maksymalnego, minimalnego oraz domyślnego czasu chłodzenia.

Będzie to domyślny czas okresu terapii zimnem dla terapii szybki kontrast, jeśli urządzenie sterujące będzie włączone, a wybranym trybem będzie tryb Terapia szybki kontrast.

4. W celu potwierdzenia domyślnych ustawień czasu chłodzenia dla terapii szybki kontrast należy naciśnięć przycisk Potwierdź .
5. Aby anulować te ustawienia, należy naciśnięć przycisk Anuluj .

Po potwierdzeniu z powrotem pojawi się ekran Ustawienia systemu, umożliwiającą zmianę innych ustawień.



6. Po dokonaniu wszystkich żądanych zmian należy naciśnięć ikonę wyjścia , aby zapisać ustawienia systemu.

Nastąpi wyłączenie zasilania komputera urządzenia sterującego.

7. Aby ponownie uruchomić komputer, należy naciśnięć przycisk Wł./Wył. znajdujący się w górnej części ekranu dotykowego.

USTAWIENIA UCISKU PODCZAS CHŁODZENIA W TERAPII SZYBKIEGO KONTRASTU

Aby skonfigurować domyślne ustawienia ucisku dla okresów terapii zimnem w ramach terapii szybkiego kontrastu:



1. Na ekranie Ustawienia systemu nacisnąć ikonę ustawień terapii szybkiego kontrastu.

Pojawi się ekran Terapia szybkiego kontrastu – Ustawienia.



2. Aby ustawić domyślny poziom ucisku przy chłodzeniu, nacisnąć ikonę ustawień ucisku przy chłodzeniu w terapii szybkiego kontrastu.

Pojawi się ekran Terapia szybkiego kontrastu – Ustawienia chłodzenia i ucisku.



Ekran ten umożliwia skonfigurowanie maksymalnego ustawienia ucisku przy terapii szybkiego kontrastu. Ustawienie minimalne oraz domyślne to Brak ucisku i nie może ono zostać zmienione. Dzięki temu przy poszczególnych sesjach zawsze można wybrać opcję Brak ucisku.

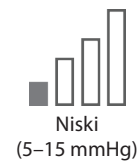

3. Nacisnąć strzałki ze znakiem plus (+), aby zwiększyć poziom ucisku i strzałki ze znakiem minus (-), aby go zmniejszyć, wybierając ustawienie maksymalnego oraz domyślnego poziomu ucisku.

Dostępne poziomy ucisku:



4. W celu potwierdzenia domyślnych ustawień ucisku przy chłodzeniu dla terapii szybkiego kontrastu należy nacisnąć przycisk Potwierdź .
5. Aby anulować te ustawienia, należy nacisnąć przycisk Anuluj .

Po potwierdzeniu z powrotem pojawi się ekran Ustawienia systemu, umożliwiając zmianę innych ustawień.



6. Po dokonaniu wszystkich żądanych zmian należy nacisnąć ikonę wyjścia , aby zapisać ustawienia systemu.

Nastąpi wyłączenie zasilania komputera urządzenia sterującego.

7. Aby ponownie uruchomić komputer, należy nacisnąć przycisk Wł./Wył. znajdujący się w górnej części ekranu dotykowego.

USTAWIENIA CZASU OGRZEWANIA W TERAPII SZYBKIE KONTRAST

Aby ustawić domyślny czas dla okresów terapii ciepłem w ramach terapii szybki kontrast:



1. Na ekranie Ustawienia systemu nacisnąć ikonę ustawień terapii szybki kontrast.

Pojawi się ekran Terapia szybki kontrast – Ustawienia.



2. Aby ustawić domyślne wartości czasu dla okresów terapii ciepłem, nacisnąć ikonę czasu ogrzewania w ramach terapii szybki kontrast.



Pojawi się ekran Terapia szybki kontrast – Ustawienia czasu ogrzewania.

Ekran ten umożliwia dostosowanie ustawień minimalnego, maksymalnego oraz domyślnego czasu sesji. Czas jest ustawiany z jednocipinutowym przyrystem i wyświetlany jako minuty:sekundy.



3. Nacisnąć strzałki ze znakiem plus (+), aby zwiększyć czas i strzałki ze znakiem minus (-), aby go zmniejszyć, wybierając ustawienie maksymalnego, minimalnego oraz domyślnego czasu ogrzewania.

Będzie to domyślny czas okresu terapii ciepłem dla terapii szybki kontrast, jeśli urządzenie sterujące będzie włączone, a wybranym trybem będzie tryb Terapia szybki kontrast.

4. W celu potwierdzenia domyślnych ustawień czasu ogrzewania dla terapii szybki kontrast należy nacisnąć przycisk Potwierdź .
5. Aby anulować te ustawienia, należy nacisnąć przycisk Anuluj .

Po potwierdzeniu z powrotem pojawi się ekran Ustawienia systemu, umożliwiając zmianę innych ustawień.



6. Po dokonaniu wszystkich żądanych zmian należy nacisnąć ikonę wyjścia , aby zapisać ustawienia systemu.

Nastąpi wyłączenie zasilania komputera urządzenia sterującego.

7. Aby ponownie uruchomić komputer, należy nacisnąć przycisk Wł./Wył. znajdujący się w górnej części ekranu dotykowego.

USTAWIENIA UCISKU PODCZAS OGRZEWANIA W TERAPII SZYBKIEGO KONTRASTU

Aby skonfigurować domyślne ustawienia ucisku dla okresów terapii ciepłem w ramach terapii szybkiego kontrastu:



1. Na ekranie Ustawienia systemu nacisnąć ikonę ustawień terapii szybkiego kontrastu.

Pojawi się ekran Terapia szybkiego kontrastu – Ustawienia.



2. Aby ustawić domyślny poziom ucisku przy ogrzewaniu, nacisnąć ikonę ustawień ucisku przy ogrzewaniu w terapii szybkiego kontrastu.

Pojawi się ekran Terapia szybkiego kontrastu – Ustawienia ogrzewania i ucisku.

Ekran ten umożliwia skonfigurowanie maksymalnego ustawienia ucisku przy terapii szybkiego kontrastu. Ustawienie minimalne oraz domyślne to Brak ucisku i nie może ono zostać zmienione. Dzięki temu przy poszczególnych sesjach zawsze można wybrać opcję Brak ucisku.

UWAGA: W urządzeniu Med4 Elite maksymalnym ustawieniem jest Niski poziom ucisku, zgodnie ze wskazaniem do stosowania przy terapii ciepłem. Nie można ustawić wyższej wartości.



3. Pod ustawieniem maksymalnym znajdują się strzałki; naciśnięcie strzałki ze znakiem minus (-) umożliwia wyłączenie ucisku przy sesjach leczniczych z użyciem terapii szybkiego kontrastu, a naciśnięcie strzałki ze znakiem plus (+) umożliwia ustawienie niskiego poziomu ucisku.



Dostępne poziomy ucisku:

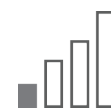

Brak ucisku



Niski poziom ucisku
5–15 mmHg

4. W celu potwierdzenia domyślnych ustawień ucisku przy terapii ciepłem należy nacisnąć przycisk Potwierdź .
5. Aby anulować te ustawienia, należy nacisnąć przycisk Anuluj .

Po potwierdzeniu z powrotem pojawi się ekran Ustawienia systemu, umożliwiający zmianę innych ustawień.



6. Po dokonaniu wszystkich żądanych zmian należy nacisnąć ikonę wyjścia  aby zapisać ustawienia systemu.

Nastąpi wyłączenie zasilania komputera urządzenia sterującego.

7. Aby ponownie uruchomić komputer, należy nacisnąć przycisk Wł./Wył. znajdujący się w górnej części ekranu dotykowego.

USTAWIENIA CAŁKOWITEGO CZASU W TERAPII SZYBKIEGO KONTRASTU

Ustawienie całkowitego czasu w terapii szybki kontrast określa czas trwania całej sesji terapii szybki kontrast. Jeżeli ustawiony jest parametr Całkowity czas, terapia zimnem i terapia ciepłem będą się powtarzać na zmianę w ciągu tego całkowitego czasu.

Aby ustawić domyślny całkowity czas dla terapii szybki kontrast:



1. Na ekranie Ustawienia systemu nacisnąć ikonę ustawień terapii szybki kontrast.

Pojawi się ekran Terapia szybki kontrast – Ustawienia.



2. Aby ustawić domyślny całkowity czas, nacisnąć ikonę całkowitego czasu.



Pojawi się ekran Terapia szybki kontrast – Ustawienia całkowitego czasu.

Ekran ten umożliwia dostosowanie ustawień minimalnego, maksymalnego oraz domyślnego czasu sesji. Całkowity czas jest ustawiany z pięciominutowym przyrostem i wyświetlany jako minuty:sekundy.



3. Nacisnąć strzałki ze znakiem plus (+), aby zwiększyć czas i strzałki ze znakiem minus (-), aby go zmniejszyć, wybierając ustawienie maksymalnego, minimalnego oraz domyślnego czasu dla sesji leczniczych.

Będzie to domyślny całkowity czas terapii szybki kontrast, jeśli urządzenie sterujące będzie włączone, a wybranym trybem będzie tryb Terapia szybki kontrast.

4. W celu potwierdzenia domyślnych ustawień całkowitego czasu dla terapii szybki kontrast należy nacisnąć przycisk Potwierdź .
5. Aby anulować te ustawienia, należy nacisnąć przycisk Anuluj .

Po potwierdzeniu z powrotem pojawi się ekran Ustawienia systemu, umożliwiającą zmianę innych ustawień.



6. Po dokonaniu wszystkich żądanych zmian należy nacisnąć ikonę wyjścia  aby zapisać ustawienia systemu.

Nastąpi wyłączenie zasilania komputera urządzenia sterującego.

7. Aby ponownie uruchomić komputer, należy nacisnąć przycisk Wł./Wył. znajdujący się w górnej części ekranu dotykowego.

USTAWIENIA TERAPII TYLKO UCISKOWEJ

Urządzenie Med4 Elite umożliwia zdefiniowanie następujących ustawień domyślnych terapii tylko uciskowej:

- Minimalny, maksymalny i domyślny czas sesji terapii
- Ustawienia ucisku: Niski, Średnio niski, Średni i Wysoki

Ustawienia te określają granice, w jakich można konfigurować urządzenie Med4 Elite do konkretnych sesji terapii.

USTAWIENIA CZASU UCISKU

Aby skonfigurować domyślne ustawienia czasu do terapii tylko uciskowej:



1. Na ekranie Ustawienia systemu nacisnąć ikonę ustawień ucisku.

Pojawi się ekran Terapia tylko uciskowa – Ustawienia.



2. Nacisnąć ikonę ustawienia czasu dla terapii tylko uciskowej.



Pojawi się ekran Terapia tylko uciskowa – Ustawienia czasu.

Ekran ten umożliwia dostosowanie ustawień minimalnego, maksymalnego oraz domyślnego czasu sesji. Czas jest ustawiany z pięciominutowym przyrostem i wyświetlany jako minuty:sekundy.



3. Nacisnąć strzałki ze znakiem plus (+), aby zwiększyć czas i strzałki ze znakiem minus (-), aby go zmniejszyć, wybierając ustawienie maksymalnego, minimalnego oraz domyślnego czasu dla sesji leczniczych.

Będzie to domyślne ustawienie czasu, jeśli urządzenie sterujące będzie włączone, a wybranym trybem będzie tryb Terapia tylko uciskowa.

4. W celu potwierdzenia domyślnych ustawień czasu dla ucisku należy nacisnąć przycisk Potwierdź .
5. Aby anulować te ustawienia, należy nacisnąć przycisk Anuluj .

Po potwierdzeniu z powrotem pojawi się ekran Ustawienia systemu, umożliwiając zmianę innych ustawień.



6. Po dokonaniu wszystkich żądanych zmian należy nacisnąć ikonę wyjścia , aby zapisać ustawienia systemu.

Nastąpi wyłączenie zasilania komputera urządzenia sterującego.

7. Aby ponownie uruchomić komputer, należy nacisnąć przycisk Wł./Wył. znajdujący się w górnej części ekranu dotykowego.

USTAWIENIA UCISKU W TERAPII TYLKO UCISKOWEJ

Aby skonfigurować domyślne ustawienia ucisku do terapii tylko uciskowej:



1. Na ekranie Ustawienia systemu naciśnięć ikonę ustawień ucisku.

Pojawi się ekran Terapia tylko uciskowa – Ustawienia.

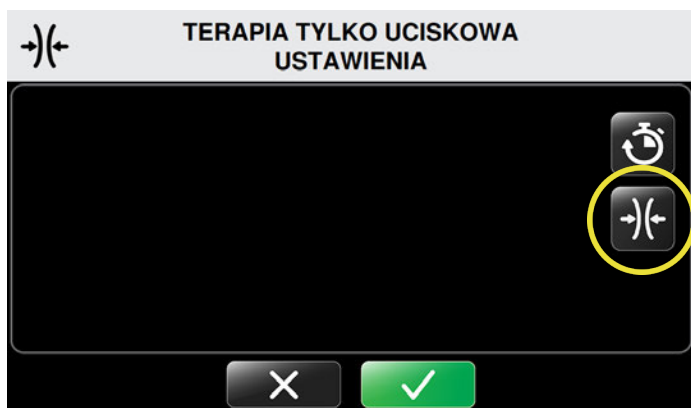

2. Aby skonfigurować ustawienia ucisku, naciśnięć ikonę ucisku na ekranie Ustawienia ucisku.

Pojawi się ekran Terapia tylko uciskowa – Ustawienia ucisku.

Ekran ten umożliwia skonfigurowanie ustawień poziomu ucisku. Domyślnym ustawieniem minimalnym dla terapii tylko uciskowej jest Niski poziom ucisku. Opcja Brak ucisku nie jest dostępna. Dostępne opcje poziomów ucisku to Niski, Średnio niski, Średni oraz Wysoki.



3. Naciśnięć strzałki ze znakiem plus (+), aby zwiększyć poziom ucisku i strzałki ze znakiem minus (-), aby go zmniejszyć, wybierając ustawienie maksymalnego oraz domyślnego poziomu ucisku dla sesji leczniczych.

Dostępne poziomy ucisku:

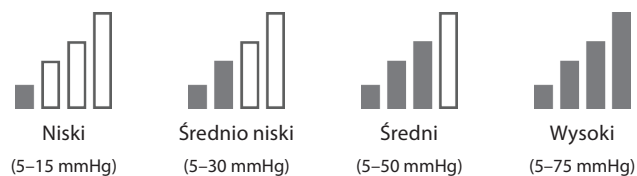

Będzie to domyślne ustawienie poziomu ucisku, jeśli urządzenie sterujące będzie włączone, a wybranym trybem będzie tryb Terapia tylko uciskowa.

4. W celu potwierdzenia domyślnych ustawień ucisku należy naciśnięć przycisk Potwierdź
5. Aby anulować te ustawienia, należy naciśnięć przycisk Anuluj

Po potwierdzeniu z powrotem pojawi się ekran Ustawienia systemu, umożliwiając zmianę innych ustawień.



6. Po dokonaniu wszystkich żądanych zmian należy naciśnięć ikonę wyjścia aby zapisać ustawienia systemu.

Nastąpi wyłączenie zasilania komputera urządzenia sterującego.

7. Aby ponownie uruchomić komputer, należy naciśnięć przycisk Wł./Wył. znajdujący się w górnej części ekranu dotykowego.

RESETOWANIE URZĄDZENIA MED4 ELITE DO USTAWIEŃ FABRYCZNYCH

Możliwe jest zresetowanie urządzenia sterującego Med4 Elite tak, aby przywrócić fabryczne wartości domyślne. PIN nie ulegnie zmianie.

Aby zresetować wszystkie ustawienia, przywracając ustawienia fabryczne:



1. Na ekranie Ustawienia systemu nacisnąć ikonę resetowania do ustawień fabrycznych.

Pojawi się ekran Podaj PIN.

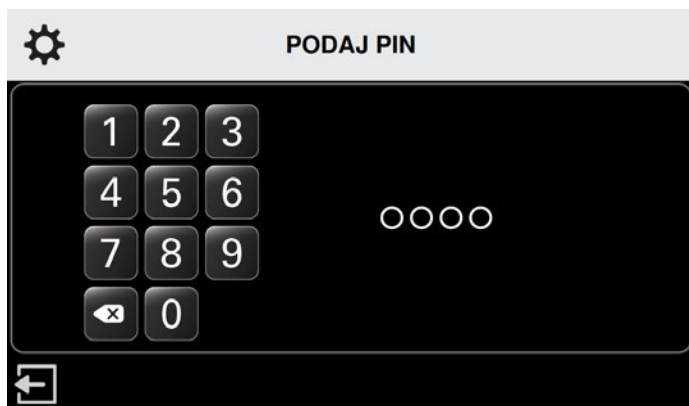



UWAGA: Nacisnąć ikonę wyjścia  aby wrócić do ekranu Ustawienia systemu bez resetowania do ustawień fabrycznych.

2. Aby zresetować ustawienia, nacisnąć odpowiednie cyfry, aby wprowadzić PIN.

Pojawi się ekran Zastosuj reset fabr.



3. Aby zastosować reset do ustawień fabrycznych, nacisnąć przycisk Potwierdź .
4. Aby anulować te ustawienia, należy nacisnąć przycisk Anuluj .

Pojawi się ekran Potwierdź reset fabr.



5. Aby potwierdzić reset do ustawień fabrycznych, nacisnąć przycisk Potwierdź .

Po potwierdzeniu pojawi się ekran Zrestartuj, aby zastosować ustaw.

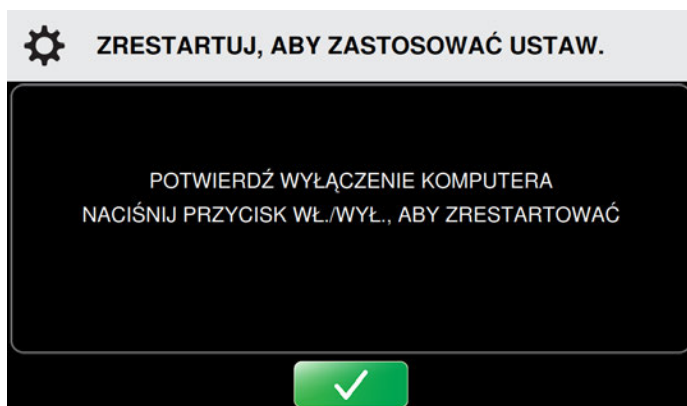

6. Nacisnąć przycisk Potwierdź  aby zrestartować urządzenie sterujące.

Nastąpi wyłączenie zasilania komputera urządzenia sterującego.

7. Aby ponownie uruchomić komputer, należy nacisnąć przycisk Wł./Wył. znajdujący się w górnej części ekranu dotykowego.

ZMIANA JĘZYKA

Urządzenie Med4 Elite umożliwia wyświetlanie interfejsu użytkownika w jednym z 19 różnych języków. Należy użyć ekranu Ustawienia systemu do wybrania żądanego języka:

Arabski	Francuski	Polski
Chiński (uproszczony)	Niemiecki	Portugalski (brazylijski)
Duński	Grecki	Rosyjski
Niderlandzki	Hebrajski	Hiszpański (Ameryka Łacińska)
Angielski	Włoski	Szwedzki
Fiński	Japoński	Turecki
	Koreański	

Aby ustawić język interfejsu użytkownika urządzenia sterującego:



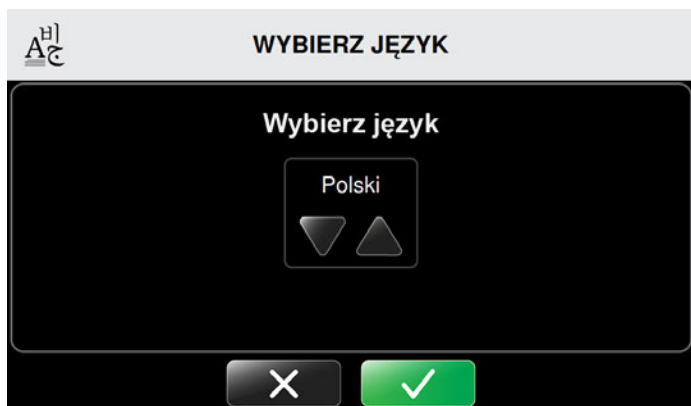

1. Na ekranie Ustawienia systemu nacisnąć ikonę języka.

Pojawi się ekran Wybierz język.



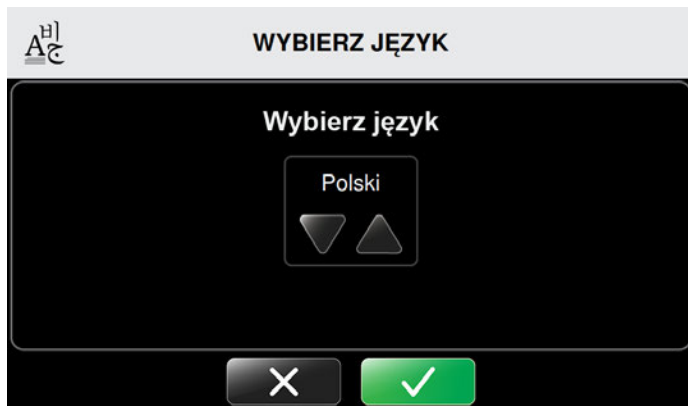

2. Strzałki w górę lub w dół służą do przewijania dostępnych języków.

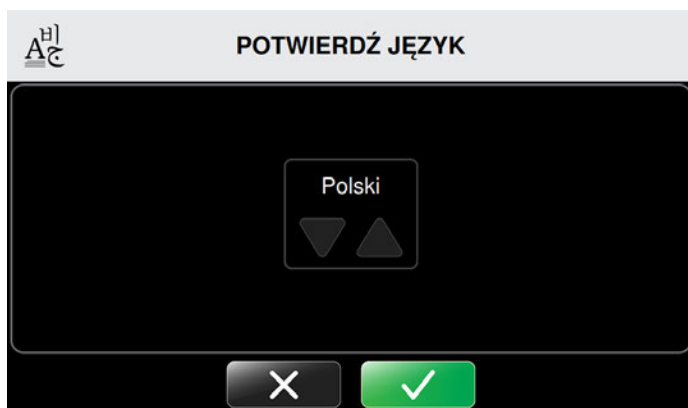

3. Aby zmienić domyślne ustawienie języka, należy nacisnąć przycisk Potwierdź .
4. Aby anulować te ustawienia, należy nacisnąć przycisk Anuluj .

Pojawi się ekran Potwierdź język.



5. Aby potwierdzić domyślne ustawienie języka, należy nacisnąć przycisk Potwierdź .
6. Aby anulować te ustawienia, należy nacisnąć przycisk Anuluj .

ZRESTARTUJ, ABY ZASTOSOWAĆ USTAW.

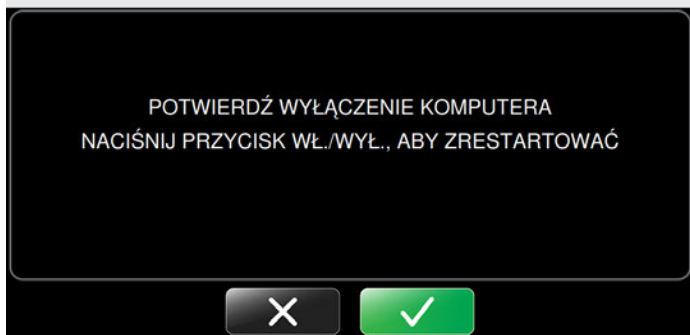

7. Zrestartować, aby zastosować ustawienia, naciskając ponownie przycisk Potwierdź .

Nastąpi wyłączenie zasilania komputera urządzenia sterującego.

WYŁĄCZANIE

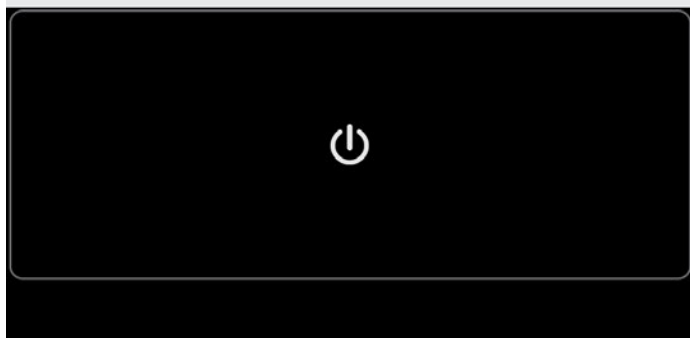

8. Aby ponownie uruchomić komputer, należy nacisnąć przycisk Wł./Wył. znajdujący się w górnej części ekranu dotykowego.

PRACA Z OPROGRAMOWANIEM SYSTEMU MED4 ELITE ORAZ INFORMACJE

WYŚWIETLANIE INFORMACJI SYSTEMOWYCH

Urządzenie Med4 Elite umożliwia szybki podgląd ważnych informacji dotyczących urządzenia sterującego, co może być pomocne przy serwisowaniu i rozwiązywaniu problemów.

Aby wyświetlić informacje dotyczące urządzenia sterującego:



1. Na ekranie Ustawienia systemu nacisnąć ikonę informacji systemowych.

Pojawi się ekran Informacje systemowe.

INFORMACJE SYSTEMOWE



Na ekranie zostanie wyświetlona wersja systemu operacyjnego (OS) graficznego interfejsu użytkownika (GUI), wersja aplikacji (App) GUI oraz wersja układu sterowania systemem czasu rzeczywistego (Real Time Control Board, RTCB) urządzenia sterującego.

2. Aby wyjść z informacji systemowych i wrócić do ekranu Ustawienia systemowe, należy nacisnąć przycisk Powrót .

POBIERANIE DANYCH

Dane dotyczące wykorzystywania urządzenia Med4 Elite można pobierać z urządzenia na pamięć flash USB Game Ready, dostarczoną z urządzeniem sterującym. Jeżeli użytkownik nie może zlokalizować pamięci flash USB Game Ready lub jeżeli pobieranie zostało zakończone, istnieje możliwość skontaktowania się z działem obsługi klienta Game Ready w celu uzyskania tych danych do celów rozwiązywania problemów oraz diagnostyki. Na terenie Stanów Zjednoczonych można się skontaktować z serwisem technicznym firmy Game Ready pod numerem 1.888.GameReady (1.888.426.3732) oraz +1.510.868.2100. Poza Stanami Zjednoczonymi należy się kontaktować z lokalnym dystrybutorem.

Aby pobrać dane z urządzenia sterującego:

2. Za pomocą wkrętaka Phillips zdjąć pokrywę portu USB z tyłu urządzenia sterującego.

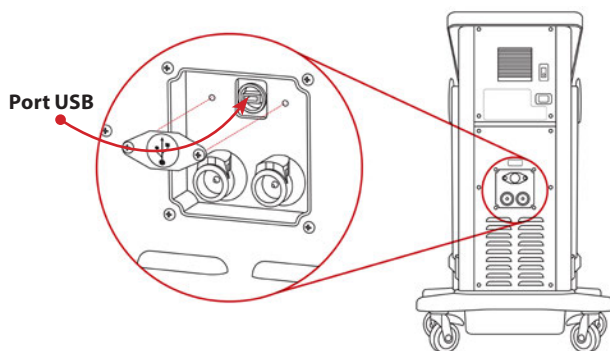

3. Włożyć dostarczoną przez firmę Game Ready pamięć flash USB do portu USB urządzenia sterującego. Ekran Pobieranie danych zostanie odświeżony.



UWAGA: Z urządzeniem Med4 Elite będą działać wyłącznie pamięci flash USB firmy Game Ready. Nie należy używać innych pamięci USB.

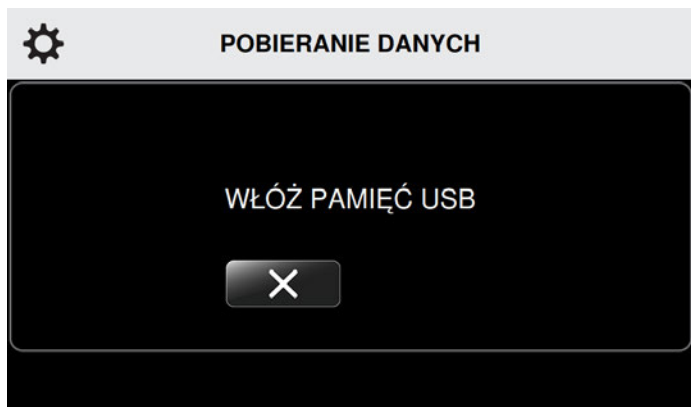

1. Na ekranie Ustawienia systemu nacisnąć ikonę pobierania danych.

Pojawi się ekran Pobieranie danych. Aby anulować tę funkcję i wrócić do menu głównego Ustawienia systemu, należy nacisnąć przycisk Anuluj .



4. Aby rozpocząć pobieranie danych, należy nacisnąć przycisk Start .
5. Aby anulować tę funkcję, należy nacisnąć przycisk Anuluj .

Ekran Pobieranie danych zostanie odświeżony.



Jeżeli pobieranie danych zakończy się pomyślnie, pojawi się ekran Pobieranie udane.

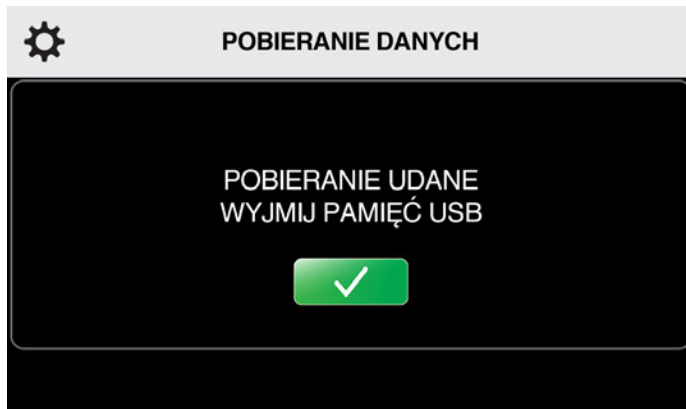

6. Wyjąć pamięć flash USB z portu USB urządzenia sterującego, aby wrócić do menu głównego Ustawienia systemu. Założyć z powrotem pokrywę portu USB z tyłu urządzenia sterującego.

Jeżeli podczas pobierania wystąpi problem, na ekranie zostanie wyświetlony komunikat Pobieranie nieudane.

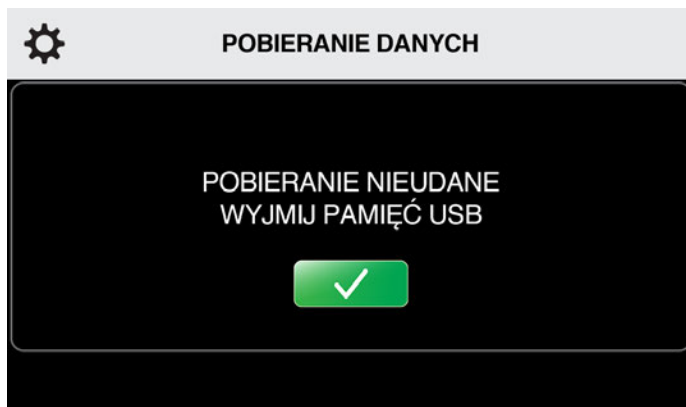

7. Wyjąć pamięć flash USB z portu USB urządzenia sterującego. Wrócić do kroku 3 w celu podjęcia ponownej próby pobierania.

UWAGA: Założyć z powrotem pokrywę portu USB, aby nie dopuścić do nieuprawnionego użycia.

UWAGA: Port USB jest przeznaczony wyłącznie do pobierania danych oraz aktualizacji oprogramowania. Należy używać wyłącznie pamięci USB z oprogramowaniem do urządzenia Med4 Elite.

AKTUALIZACJA OPROGRAMOWANIA SYSTEMOWEGO

Aby zainstalować aktualizację oprogramowania:



1. Na ekranie Ustawienia systemu nacisnąć ikonę aktualizacji oprogramowania.

Pojawi się ekran Aktualizacja oprogramowania. Aby anulować tę funkcję i wrócić do menu głównego Ustawienia systemu, należy nacisnąć przycisk Anuluj .

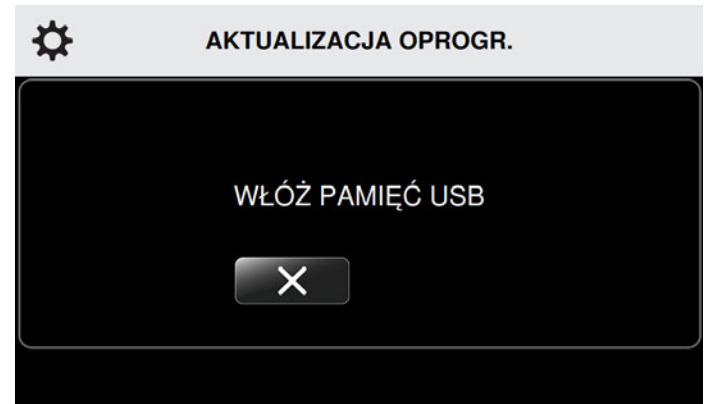

2. Za pomocą wkrętaka Phillips zdjąć pokrywę portu USB z tyłu urządzenia sterującego.

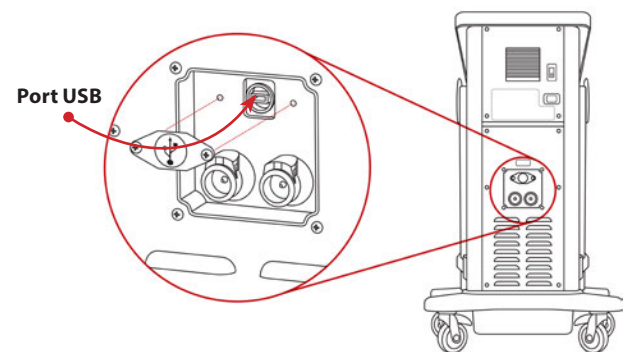

3. Włożyć dostarczoną przez firmę Game Ready pamięć flash USB do portu USB. Ekran Aktualizacja oprogramowania zostanie odświeżony i wyświetli wersję oprogramowania zainstalowanego w urządzeniu sterującym.





AKTUALIZACJA OPROGR.

AKTUALNA WERSJA OPROGR. : #
AKTUALIZUJ WERSJĘ OPROGR. : #

ROZPOCZNIJ AKTUALIZACJĘ



UWAGA: Aby sprawdzić, czy posiadana wersja jest wersją najbardziej aktualną, należy odwiedzić stronę www.gameready.com. Jeżeli posiadana wersja nie jest wersją najbardziej aktualną, należy się skontaktować z działem obsługi klienta firmy Game Ready. Jeżeli konieczna jest aktualizacja systemu operacyjnego, firma Game Ready prześle użytkownikowi pamięć flash USB z wstępnie załadowanym oprogramowaniem.

4. Jeżeli aktualizacja nie jest konieczna, należy nacisnąć przycisk Anuluj .
5. Jeżeli aktualizacja jest konieczna, należy nacisnąć przycisk Start , aby rozpocząć aktualizację.

Urządzenie Med4 Elite zainstaluje nowe oprogramowanie. Ekran Aktualizacja oprogramowania zostanie odświeżony.



AKTUALIZACJA OPROGR.

AKTUALIZACJA DO WERSJI #
NIE WYJMUJ PAMIĘCI USB

Po zakończeniu aktualizacji urządzenie sterujące wyświetli informację o udanej aktualizacji oprogramowania.



AKTUALIZACJA OPROGR.

AKTUALIZACJA # UDANA
WYJMIJ PAMIĘĆ USB



6. Wyjąć pamięć flash USB.
7. Założyć z powrotem pokrywę portu USB z tyłu urządzenia sterującego.



ZRESTARTUJ, ABY ZASTOSOWAĆ USTAW.

POTWIERDŹ WYŁĄCZENIE KOMPUTERA
NACIŚNIJ PRZYCISK WŁ./WYŁ., ABY ZRESTARTOWAĆ



8. Nacisnąć przycisk Potwierdź , aby zastosować aktualizację. Nastąpi wyłączenie zasilania komputera urządzenia sterującego.
9. Aby ponownie uruchomić komputer, należy nacisnąć przycisk Wł./Wył. znajdujący się w górnej części ekranu dotykowego.

UWAGA: Założyć z powrotem pokrywę portu USB, aby nie dopuścić do nieuprawnionego użycia.

UWAGA: Port USB jest przeznaczony wyłącznie do pobierania danych oraz aktualizacji oprogramowania. Należy używać wyłącznie pamięci USB z oprogramowaniem do urządzenia Med4 Elite.

Jeżeli podczas aktualizacji wystąpi problem, urządzenie sterujące wyświetli informację o nieudanej aktualizacji oprogramowania.



AKTUALIZACJA OPROGR.

AKTUALIZACJA # NIEUDANA
WYJMIJ PAMIĘĆ USB



10. Wyjąć pamięć flash USB z urządzenia sterującego. Pojawi się ekran Aktualizacja oprogramowania. Ponownie włożyć pamięć flash USB, aby podjąć kolejną próbę.

Jeżeli aktualizacja oprogramowania nie udaje się po kilku próbach, należy się skontaktować z serwisem technicznym. Na terenie Stanów Zjednoczonych można się skontaktować z serwisem technicznym firmy Game Ready pod numerem 1.888.GameReady (1.888.426.3732) oraz +1.510.868.2100. Poza Stanami Zjednoczonymi należy się kontaktować z lokalnym dystrybutorem.

PRZECHOWYWANIE, CZYSZCZENIE I KONSERWACJA URZĄDZENIA MED4 ELITE

PRZECHOWYWANIE

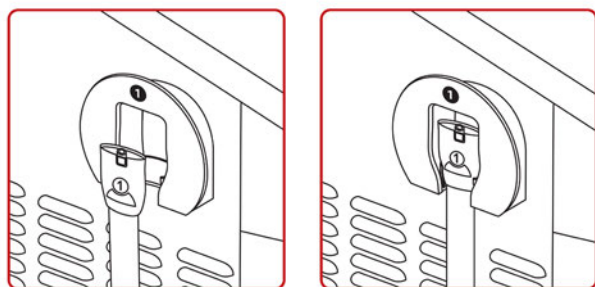
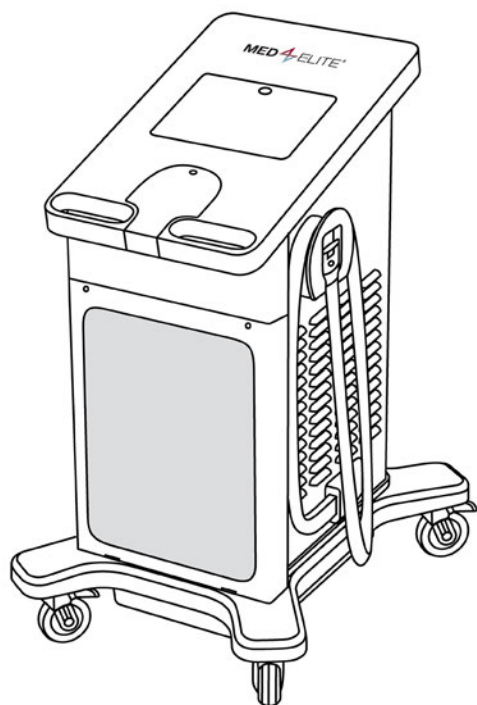

4. Jeżeli urządzenie ma zostać przemieszczone, odłączyć przewód zasilający od tylnej części urządzenia sterującego.
5. Odblokować kółka samonastawne i używając uchwytów przemieścić urządzenie sterujące do miejsca, w którym ma być przechowywane.
6. Po umieszczeniu urządzenia sterującego w odpowiednim miejscu zadbać o zablokowanie czterech kółek samonastawnych.

Aby przygotować urządzenie sterujące do przechowywania, jeśli nie będzie ono używane przez czas przekraczający dwa tygodnie:

1. Wyłączyć urządzenie sterujące, ustawiając przełącznik zasilania z tyłu urządzenia sterującego w pozycję wyłączenia.
2. Odłączyć urządzenie sterującego od gniazda ściennego.
3. Odłączyć przewód zasilający od tylnej części urządzenia sterującego.
4. Owinąć wąż jeden raz wokół wieszaka na wąż i umieścić jego koniec w uchwycie, jak pokazano poniżej. Należy się upewnić, czy numer na złączu węża odpowiada numerowi na wieszaku na wąż.
5. Spuścić wodę ze zbiorników zgodnie z opisem w części *Czyszczenie i konserwacja > Pojemniki urządzenia sterującego*.
6. Odblokować kółka samonastawne i używając uchwytów przemieścić urządzenie sterujące do miejsca, w którym ma być przechowywane.

WAŻNE: Urządzenia Med4 Elite nigdy nie można przewracać na bok. Przewrócenie urządzenia sterującego może doprowadzić do uszkodzenia sprzętarki i unieważnić gwarancję.

7. Po umieszczeniu urządzenia sterującego w odpowiednim miejscu zadbać o zablokowanie czterech kółek samonastawnych.
8. Wyczyścić opaski i umieścić je w miejscu do przechowywania zgodnie z opisem w części *Czyszczenie i konserwacja > Opaski*.

Aby przygotować urządzenie sterujące do przechowywania po zakończeniu sesji terapii:

1. Owinąć wąż jeden raz wokół wieszaka na wąż i umieścić jego koniec w uchwycie, jak pokazano powyżej. Należy się upewnić, czy numer na złączu węża odpowiada numerowi na wieszaku na wąż.
2. Naciśnąć i przytrzymać przycisk Wł./Wył. znajdujący się w górnej części ekranu dotykowego przez trzy sekundy, aby wyłączyć komputer.

Aby przygotować urządzenie sterujące do przechowywania po zakończeniu dnia:

1. Wyłączyć urządzenie sterujące, ustawiając przełącznik zasilania z tyłu urządzenia sterującego w pozycję wyłączenia.
2. Wyjąć wtyczkę przewodu zasilającego urządzenia sterującego z gniazda ściennego.
3. Owinąć wąż jeden raz wokół wieszaka na wąż i umieścić jego koniec w uchwycie, jak pokazano powyżej. Należy się upewnić, czy numer na złączu węża odpowiada numerowi na wieszaku na wąż.

CZYSZCZENIE I KONSERWACJA

Przewidywany okres użytkowania urządzenia sterującego Med4 Elite wynosi pięć (5) lat.

Regularne czyszczenie i konserwacja pomogą w zachowaniu szczytowej skuteczności działania urządzenia Med4 Elite.

JEDNOSTKA STERUJĄCA I WĘŻE ŁĄCZĄCE (CZYŚCIĆ I KONSERWOWAĆ CODZIENNIE)

1. Jest istotne, aby utrzymywać jednostkę sterującą i węże łączące w czystości i maksymalnie wolne od kurzu. Aby zapewnić, że urządzenie Med4 Elite pozostaje w jak najlepszym stanie, zalecamy czyszczenie powierzchni zewnętrznych, w tym ekranu dotykowego, oraz węży łączących z użyciem miękkiej szmatki i jednego z następujących środków:
 - Łagodny detergent
 - CaviCide™ lub CaviWipes™
 - Antifect® FF
 - Chusteczki Mikrozyd® Sensitive
 - Chusteczki bakteriobójcze na bazie wybielacza Clorox Healthcare®
 - 70% alkohol izopropylowy

UWAGA: Nie nakładać płynnego środka czyszczącego bezpośrednio na powierzchnię urządzenia sterującego. Zawsze najpierw nakładać płynny środek czyszczący na szmatkę.

Używanie niektórych produktów do czyszczenia i konserwacji urządzenia Med4 Elite spowoduje unieważnienie gwarancji. Z tego względu nigdy nie należy używać następujących produktów:

- Środki dezynfekcyjne na bazie fenolu (takie jak Amphyl®).
- Materiały ścierne, które mogą doprowadzić do uszkodzenia plastiku.
- Wszelkie środki lub roztwory do czyszczenia niewymienione w niniejszej Instrukcji obsługi.

PRZESTROGA: Urządzenie Med4 Elite nie jest wodoodporne. Nie stosować bezpośrednio strumienia płynu na urządzenie sterujące, nie zanurzać urządzenia ani nie pozwalać na gromadzenie się płynu na powierzchni urządzenia sterującego.

2. Jeżeli węże nie są używane, należy je przechowywać w uchwytach na urządzeniu sterującym.
3. Opaski należy utrzymywać w czystości, natychmiast wycierając ewentualne wycieki lub zanieczyszczenia.

POJEMNIKI URZĄDZENIA STERUJĄCEGO (CO DWA TYGODNIE)

Spuścić wodę destylowaną z pojemników i wymienić ją na nową co dwa (2) tygodnie. Aby wyczyścić pojemniki urządzenia Med4 Elite, należy je opróżnić zgodnie z opisem w dalszej części.

Aby opróżnić pojemniki urządzenia Med4 Elite.

1. Wyłączyć urządzenie sterujące.
2. Używając węży spustowych dołączonych do urządzenia sterującego, włożyć pozbawiony złącza koniec każdego z węży do zbiornika przeznaczonego na spuszczoną wodę. Po włożeniu węży woda zostanie natychmiast spuszczone z urządzenia sterującego. Przed włożeniem węży należy się upewnić, czy zbiornik jest właściwie ustawiony do zebrania wody.
3. Włożyć pozostałe końce węży, ze złączem, do wylotów spustowych pojemników, do momentu usłyszenia kliknięcia.

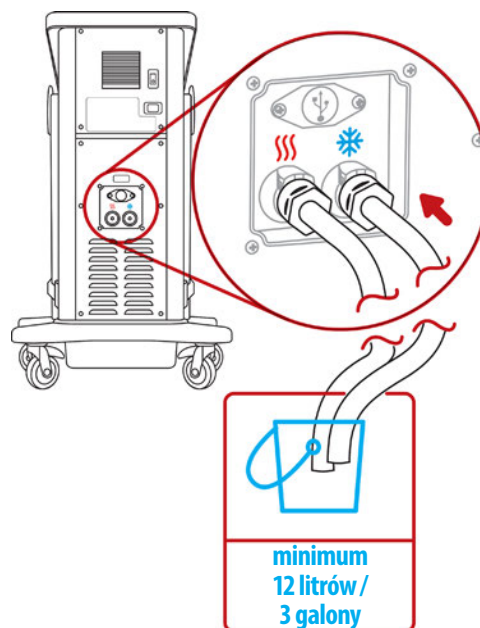

4. Spuścić wodę do zbiornika i zutylizować płyn.

Aby ponownie napełnić pojemniki:

1. Wyłączyć urządzenie Med4 Elite, naciskając zielony przycisk Wł./Wyl. na ekranie urządzenia sterującego oraz przełącznik wyłączania zasilania z tyłu urządzenia.
2. Zlokalizować otwór pojemnika. Znajduje się on poniżej ekranu dotykowego na urządzeniu sterującym. Aby go otworzyć, należy nacisnąć na pokrywę, aby zwolnić zaczep, i podnieść pokrywę.

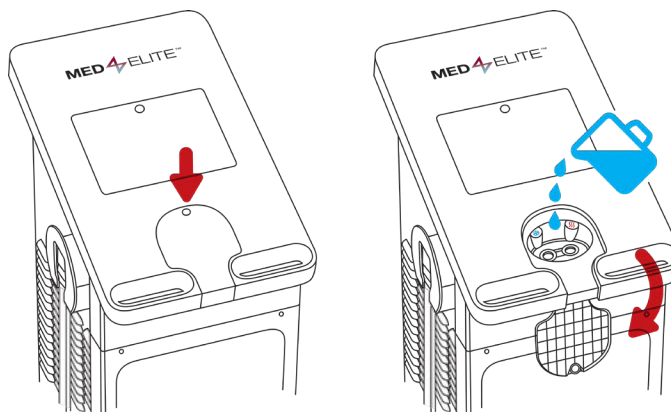

3. Usunąć wszelkie pozostałości z portów do napełniania.
4. Ostrożnie wlać wodę destylowaną do otworu pojemnika. Do całkowitego napełnienia pojemników potrzebne są dwa galony (osiem litrów) wody destylowanej.

WAŻNE: Należy używać wyłącznie wody destylowanej. **NIE WOLNO** używać wody dejonizowanej ani wody z kranu. Niezachowanie wymogu używania wody destylowanej może unieważnić gwarancję na urządzenie.

5. Po zakończeniu napełniania pojemników zamknąć pokrywę. Mocno wcisnąć, aby zaczep zaskoczył na miejsce.
6. Aby włączyć urządzenie sterujące, ustawić przełącznik zasilania z tyłu urządzenia sterującego w pozycji włączenia.

Przycisk Wł./Wył. zaświeci się na bursztynowo.

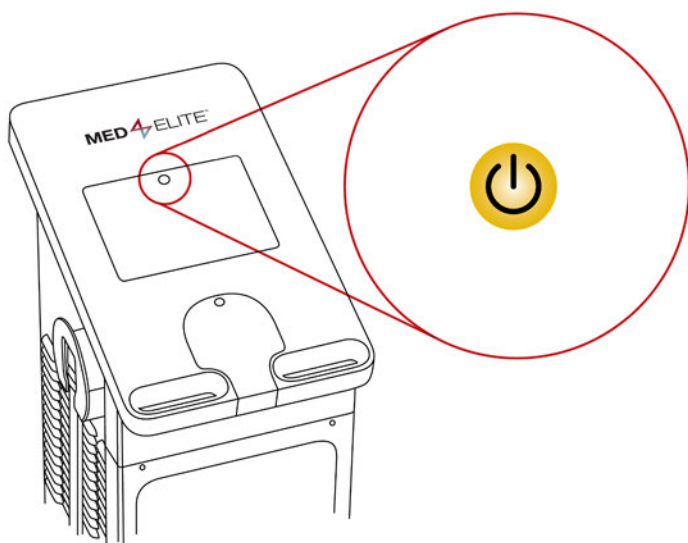

7. Nacisnąć przycisk Wł./Wył., aby uruchomić system operacyjny komputera. Przycisk zmieni się na zielony.

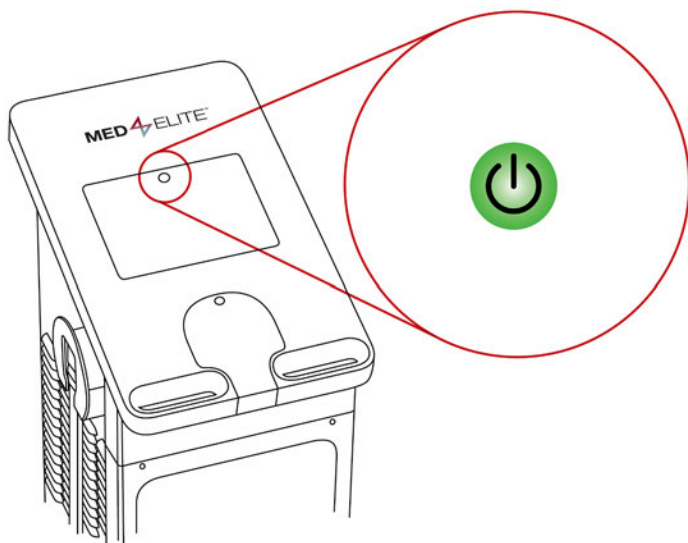

Jeżeli pojemniki są pełne, a urządzenie Med4 Elite zostało włączone, urządzenie sterujące będzie ogrzewać i chłodzić wodę w pojemnikach do temperatury domyślnych. Proces ten zajmuje około 15 minut.

SPRAWDZIĆ FILTR URZĄDZENIA (CO TRZY MIESIĄCE)

1. Otworzyć pokrywę z przodu urządzenia sterującego, luzując śruby znajdujące się w górnych rogach pokrywy. Aby poluzować śruby, należy je wcisnąć i przekręcić.
2. Wyjąć filtr.

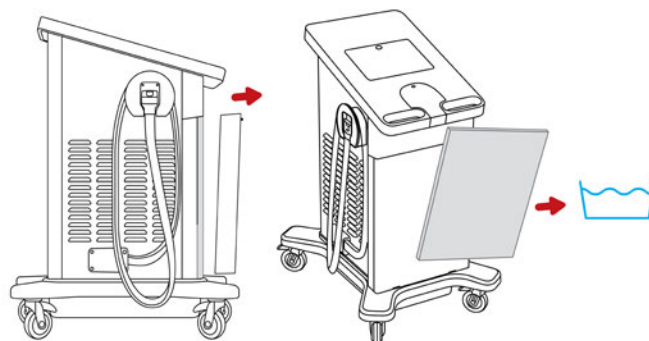

3. Wypłukać filtr wodą, strząsnąć nadmiar wilgoci, zawiesić do wyschnięcia i umieścić z powrotem w urządzeniu sterującym.
4. Założyć filtr, wkładając go z powrotem na miejsce.
5. Zamknąć pokrywę. Dokręcić śruby, wciskając je i przekręcając.

Filtr należy wymieniać w razie potrzeby. Filtry na wymianę można zamawiać kontaktując się z Działem Obsługi Klienta firmy Game Ready.

OPASKI

Aby zapewnić długi okres eksploatacji opasek i chronić je przed kurzem i zanieczyszczeniami, zalecamy ich regularne przecieranie i delikatne czyszczenie.

Aby wyczyścić opaski:

1. Ostrożnie wyjąć wymiennik ciepła z rękawa.

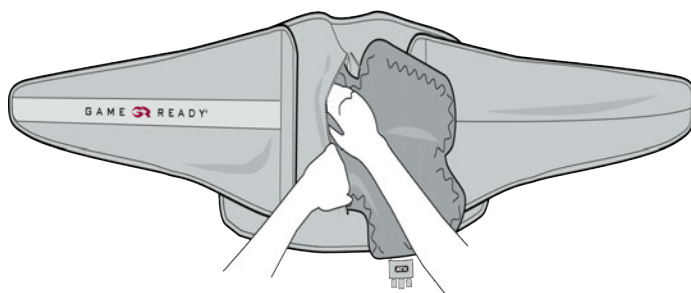

- Umyć ręcznie rękaw w zimnej wodzie z dodatkiem łagodnego detergentu lub mydła przeciwbakteryjnego.

WAŻNE: Nie używać płynów zmiękczających.

- Zawiesić rękaw do wyschnięcia.
- W razie potrzeby można ręcznie umyć zewnętrzną powierzchnię wymiennika ciepła, używając bardzo małej ilości łagodnego detergentu lub mydła antybakteryjnego.
- Zawiesić wymiennik ciepła do wyschnięcia.

WAŻNE: Dotyczy wymienników ciepła: Nie prać w pralce i nie umieszczać w suszarce.

Więcej szczegółów można znaleźć w instrukcjach obsługi dołączonych do poszczególnych opasek.

DODAWANIE WODY DESTYLOWANEJ

Aby dodać wodę destylowaną do pojemników Med4 Elite pomiędzy czynnościami konserwacyjnymi (co dwa tygodnie) lub z powodu alarmu niskiego poziomu wody, należy postępować zgodnie z poniższą procedurą:

- Zlokalizować otwór pojemnika. Znajduje się on poniżej ekranu dotykowego na urządzeniu sterującym. Aby go otworzyć, należy nacisnąć na pokrywę, aby zwolnić zaczepek, i podnieść pokrywę.
- Usunąć wszelkie pozostałości z przesłon portów do napełniania.
- Ostrożnie wlać wodę destylowaną do otworu pojemnika, do momentu, aż graficzny interfejs użytkownika odnotuje poziom wody wynoszący 75% dla obu pojemników. Patrz przykład poniżej.

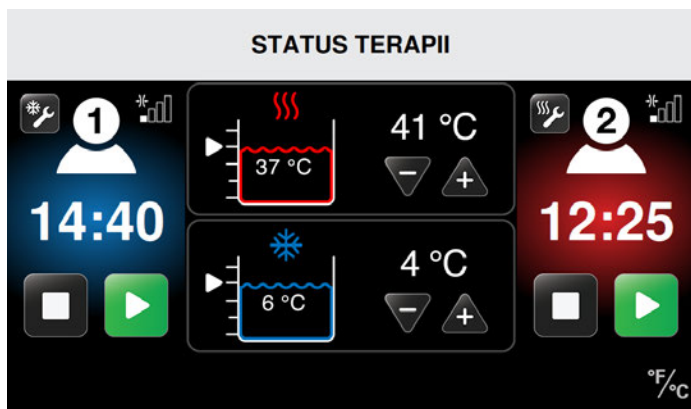

- Po zakończeniu napełniania pojemników zamknąć pokrywę. Mocno wcisnąć, aby zaczepek zaskoczył na miejsce.

WAŻNE: Nie należy przepelniać pojemników. Wlewać powoli i monitorować poziom pokazany na graficznym interfejsie użytkownika.

POZIOMY POJEMNIKÓW NA WODĘ

Urządzenie Med4 Elite jest wyposażone w dwa pojemniki na wodę, które służą do uzyskiwania żądanej temperatury terapii. GUI pokazuje aktualny poziom w każdym ze zbiorników, korzystając z następujących grafik:

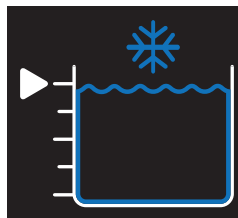

Zimny pojemnik 100%

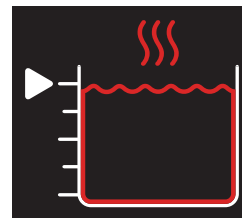

Gorący pojemnik 100%

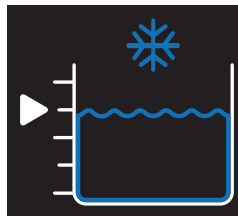

Zimny pojemnik 75%

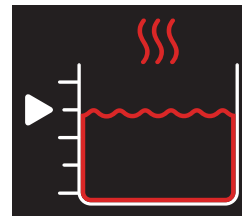

Gorący pojemnik 75%

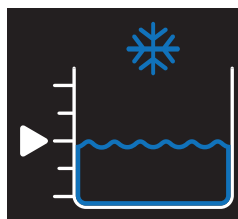

Zimny pojemnik 50%

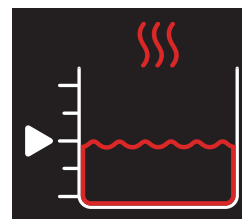

Gorący pojemnik 50%

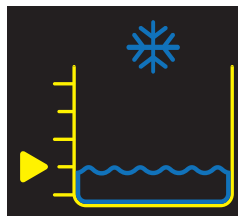

Zimny pojemnik 25%

Dodaj wodę wkrótce
(Patrz Alarmy)

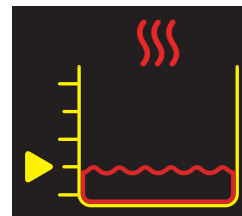

Gorący pojemnik 25%

Dodaj wodę wkrótce
(Patrz Alarmy)

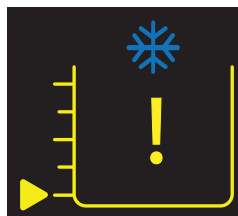

Zimny pojemnik pusty

Dodaj wodę, aby kontynuować
(Patrz Alarmy)



Gorący pojemnik pusty

Dodaj wodę, aby kontynuować
(Patrz Alarmy)

TRANSPORTOWANIE URZĄDZENIA MED4 ELITE

PRZEMIESZCZANIE W OBRĘBIE PLACÓWKI

1. Wyłączyć urządzenie sterujące, ustawiając przełącznik zasilania z tyłu urządzenia sterującego w pozycję wyłączenia.
2. Wyjąć wtyczkę przewodu zasilającego urządzenia sterującego z gniazda ściennego.
3. Owinąć wąż jeden raz wokół wieszaka na wąż i umieścić jego koniec w uchwycie, jak pokazano powyżej. Należy się upewnić, czy numer na złączu węża odpowiada numerowi na wieszaku na wąż.
4. Odłączyć przewód zasilający od tylnej części urządzenia sterującego.
5. Odblokować kółka samonastawne i używając uchwytów przemieścić urządzenie sterujące do nowego miejsca.
6. Po umieszczeniu urządzenia sterującego w nowym miejscu zadbać o zablokowanie czterech kółek samonastawnych.

PRZEWOŻENIE W POJEŹDZIE

1. Postępować zgodnie z instrukcjami w części *Przechowywanie: Aby przygotować urządzenie sterujące do przechowywania, jeśli nie będzie ono używane przez czas przekraczający dwa tygodnie.*
2. Urządzenie Med4 Elite należy zawsze transportować w pozycji pionowej, nigdy na boku.
3. Należy zachować ostrożność, a także użyć odpowiednich materiałów transportowych do zabezpieczenia urządzenia sterującego podczas transportu.
4. W celu uniknięcia uszkodzeń, do transportu urządzenia sterującego zalecane jest użycie walizki transportowej do urządzenia Med4 Elite lub oryginalnego pojemnika transportowego.

Jeżeli podczas transportu dojdzie do uszkodzenia urządzenia sterującego, a nie zachowano odpowiedniej ostrożności ani nie użyto właściwych materiałów transportowych, gwarancja może zostać unieważniona.

UTYLIZACJA

System chłodzący urządzenia Med4 Elite zawiera R-134a, czynnik chłodniczy objęty przepisami dotyczącymi utylizacji Agencji Ochrony Środowiska (EPA) w Stanach Zjednoczonych i potencjalnie innych międzynarodowych agencji ochrony środowiska. W celu uniknięcia nieporozumień i potencjalnego zanieczyszczenia środowiska należy się skontaktować z lokalnym zakładem utylizacji odpadów, aby uzyskać informacje na temat procedur utylizacji urządzenia Med4 Elite.

Opaski nie wymagają specjalnych metod utylizacji.

WAŻNE KOMUNIKATY

Pojemniki Med4 Elite są używane wspólnie dla różnych pacjentów. Jeżeli dwóch pacjentów jest poddawanych terapii z wykorzystaniem tego samego pojemnika, temperatura terapii będzie taka sama dla obu pacjentów.

Przy konfigurowaniu terapii dla drugiego pacjenta opcje wyboru temperatury (+ lub -) będą nieaktywne. Temperatura pojemnika pozostanie na poziomie ustawionym dla pierwszego pacjenta. Jeżeli pożądana jest inna temperatura,



należy najpierw wstrzymać wszystkie terapie w celu dostosowania temperatury pojemnika. Próba zmiany temperatury podczas gdy trwa terapia spowoduje wyświetlenie komunikatu Gorący/Zimny pojemnik używany.



Komunikat	Co to oznacza?	Co mogę zrobić?
<div data-bbox="123 558 602 747" style="border: 1px solid black; padding: 5px;"> <p>▲ GORĄCY POJEMNIK UŻYWANY Temperatura ogrzewania musi być taka sama dla obu pacjentów. Aby zmienić temperaturę ogrzewania, należy przerwać wszystkie terapie z użyciem gorącego pojemnika. Więcej informacji można znaleźć w instrukcji obsługi. DOTKNIJ, ABY UKRYĆ KOMUNIKAT</p> </div> <p style="text-align: center;">lub</p> <div data-bbox="228 877 496 1125" style="border: 1px solid black; padding: 5px;"> <p>▲ GORĄCY POJEMNIK UŻYWANY Temperatura ogrzewania musi być taka sama dla obu pacjentów. Aby zmienić temperaturę ogrzewania, należy przerwać wszystkie terapie z użyciem gorącego pojemnika. Więcej informacji można znaleźć w instrukcji obsługi. DOTKNIJ, ABY UKRYĆ KOMUNIKAT</p> </div>	<p style="text-align: center;">Gorący pojemnik używany</p> <p>Podjęto próbę dostosowania temperatury gorącego zbiornika podczas gdy aktualnie trwa terapia wykorzystująca gorący pojemnik (terapia ciepłem lub szybki kontrast).</p> <p>Urządzenie sterujące nie przerwało terapii dla żadnego z użytkowników.</p>	<ul style="list-style-type: none"> Wstrzymać leczenie pierwszego pacjenta i dostosować temperaturę (ta dostosowana temperatura będzie taka sama dla OBU pacjentów). Wznović terapię pierwszego pacjenta, naciskając przycisk Start. Skonfigurować terapię dla drugiego pacjenta i nacisnąć przycisk Start, aby ją rozpocząć.
<div data-bbox="123 1224 602 1413" style="border: 1px solid black; padding: 5px;"> <p>▲ ZIMNY POJEMNIK UŻYWANY Niska temperatura musi być taka sama dla obu pacjentów. W celu zmiany niskiej temperatury należy zatrzymać wszystkie terapie z użyciem zimnego pojemnika. Więcej informacji można znaleźć w instrukcji obsługi. DOTKNIJ, ABY UKRYĆ KOMUNIKAT</p> </div> <p style="text-align: center;">lub</p> <div data-bbox="228 1543 496 1791" style="border: 1px solid black; padding: 5px;"> <p>▲ ZIMNY POJEMNIK UŻYWANY Niska temperatura musi być taka sama dla obu pacjentów. W celu zmiany niskiej temperatury należy zatrzymać wszystkie terapie z użyciem zimnego pojemnika. Więcej informacji można znaleźć w instrukcji obsługi. DOTKNIJ, ABY UKRYĆ KOMUNIKAT</p> </div>	<p style="text-align: center;">Zimny pojemnik używany</p> <p>Podjęto próbę dostosowania temperatury zimnego zbiornika podczas gdy aktualnie trwa terapia wykorzystująca zimny pojemnik (terapia zimnem lub szybki kontrast).</p> <p>Urządzenie sterujące nie przerwało terapii dla żadnego z użytkowników.</p>	<ul style="list-style-type: none"> Wstrzymać leczenie pierwszego pacjenta i dostosować temperaturę (ta dostosowana temperatura będzie taka sama dla OBU pacjentów). Wznović terapię pierwszego pacjenta, naciskając przycisk Start. Skonfigurować terapię dla drugiego pacjenta i nacisnąć przycisk Start, aby ją rozpocząć.

Niezbędna jest dodatkowa pomoc, aby rozwiązać problem? W Stanach Zjednoczonych należy kontaktować się z Działem Obsługi Klienta firmy Game Ready pod numerem 1.888.GameReady (1.888.426.3732) lub 1.510.868.2100. Poza Stanami Zjednoczonymi należy się kontaktować z lokalnym dystrybutorem.

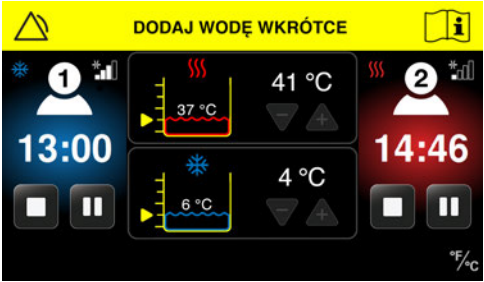

ALARMY



Urządzenie Med4 Elite monitoruje swoje działanie pod kątem zdarzeń, które mogą je zakłócać. Jeżeli pojawia się zdarzenie, urządzenie sterujące uruchamia alarm. Alarmy te łatwo zresetować korzystając z prostych instrukcji podanych poniżej.

Alarm	Co to oznacza?	Co mogę zrobić?
	<p>Dodaj wodę wkrótce</p> <p>Urządzenie sterujące wykryło, że poziom wody w jednym z pojemników jest niższy niż 50% przez 20 sekund.</p> <p>Urządzenie sterujące nie przerwało terapii dla żadnego z użytkowników.</p>	<ul style="list-style-type: none"> • Dodać wodę destylowaną do wlotu pojemników, znajdującego się tuż poniżej ekranu dotykowego urządzenia sterującego. Można dodawać wodę podczas gdy urządzenie sterujące jest włączone. • Alarm wyłącza się, kiedy poziomy pojemników osiągną 75% przez 10 sekund. • Sesja terapii jest kontynuowana.
	<p>Dodaj wodę, aby kontynuować</p> <p>Urządzenie sterujące wykryło, że poziom wody w jednym z pojemników jest niższy niż 25% przez 10 sekund.</p> <p>Urządzenie sterujące wstrzymało terapię dla obu użytkowników do momentu napełnienia pojemników.</p> <p>Sesję(e) terapii można ponownie uruchomić lub zatrzymać.</p>	<ul style="list-style-type: none"> • Dodać wodę destylowaną do wlotu pojemników, znajdującego się tuż poniżej ekranu dotykowego urządzenia sterującego. Można dodawać wodę podczas gdy urządzenie sterujące jest włączone. • Alarm wyłącza się, kiedy poziomy pojemników osiągną 75%. • Sesje terapii pozostają wstrzymane. • Kontynuować terapię po napełnieniu pojemników, naciskając przycisk Start dla pacjenta(ów). • Naciśnięcie przycisku Stop zakończy sesję terapii.

Alarm	Co to oznacza?	Co mogę zrobić?
	<p>Niski przepływ wody – Pacjent 1</p> <p>Urządzenie sterujące wykryło niski przepływ wody dla Pacjenta 1.</p> <p>Urządzenie sterujące nie przerwało terapii dla żadnego z użytkowników.</p>	<ul style="list-style-type: none"> • Sprawdzić opaskę pod kątem załamań, innych przeszkód lub wycieków. • Jeżeli alarm się utrzymuje, sprawdzić wąż dla Pacjenta 1 pod kątem załamań, innych przeszkód lub wycieków. • Upewnić się, czy opaska jest założona tak, że ciasno przylega. • Jeżeli alarm się utrzymuje, upewnić się, czy podłączenie do węża jest pewne lub spróbować użyć innej opaski, aby ustalić, który element może powodować błąd. • Zmniejszyć poziom ucisku. • Alarm wyłączy się po usunięciu przeszkody. • Sesja(e) terapii będzie (będą) kontynuowana(e).
	<p>Utrzymujący się niski przepływ wody – Pacjent 1</p> <p>Urządzenie sterujące wykryło niski przepływ wody dla Pacjenta 1, utrzymujący się przez co najmniej 90 sekund.</p> <p>Urządzenie sterujące wstrzymało terapię Pacjenta 1.</p> <p>Jeżeli trwa sesja terapii Pacjenta 2, urządzenie sterujące nie wstrzymało terapii Pacjenta 2.</p>	<ul style="list-style-type: none"> • Sprawdzić opaskę pod kątem załamań, innych przeszkód lub wycieków. • Jeżeli alarm się utrzymuje, sprawdzić wąż dla Pacjenta 1 pod kątem załamań, innych przeszkód lub wycieków. • Zmniejszyć poziom ucisku. • Sesja terapii dla zablokowanego użytkownika pozostanie wstrzymana. • Nacisnąć przycisk Reset alarmu. • Jeżeli alarm się utrzymuje, upewnić się, czy podłączenie opaski do węża jest pewne lub spróbować użyć innej opaski, aby ustalić, który element może powodować błąd. • Nacisnąć przycisk Start dla Pacjenta 1, aby uruchomić terapię lub nacisnąć przycisk Stop, aby zatrzymać terapię.

Niezbędna jest dodatkowa pomoc, aby rozwiązać problem? W Stanach Zjednoczonych należy kontaktować się z Działem Obsługi Klienta firmy Game Ready pod numerem 1.888.GameReady (1.888.426.3732) lub 1.510.868.2100. Poza Stanami Zjednoczonymi należy się kontaktować z lokalnym dystrybutorem.

Alarm	Co to oznacza?	Co mogę zrobić?
	<p style="text-align: center;">Niski przepływ wody – Pacjent 2</p> <p>Urządzenie sterujące wykryło niski przepływ wody dla Pacjenta 2.</p> <p>Urządzenie sterujące nie przerwało terapii dla żadnego z użytkowników.</p>	<ul style="list-style-type: none"> • Sprawdzić opaskę pod kątem załamań, innych przeszkód lub wycieków. • Jeżeli alarm się utrzymuje, sprawdzić wąż dla Pacjenta 2 pod kątem załamań, innych przeszkód lub wycieków. • Upewnić się, czy opaska jest założona tak, że ciasno przylega. • Jeżeli alarm się utrzymuje, upewnić się, czy podłączenie opaski do węża jest pewne lub spróbować użyć innej opaski, aby ustalić, który element może powodować błąd. • Zmniejszyć poziom ucisku. • Alarm wyłączy się po usunięciu przeszkody. • Sesja(e) terapii będzie (będą) kontynuowana(e).
	<p style="text-align: center;">Utrzymujący się niski przepływ wody – Pacjent 2</p> <p>Urządzenie sterujące wykryło niski przepływ wody dla Pacjenta 2, utrzymujący się przez co najmniej 90 sekund.</p> <p>Urządzenie sterujące wstrzymało terapię Pacjenta 2.</p> <p>Jeżeli trwa sesja terapii Pacjenta 1, urządzenie sterujące nie wstrzymuje terapii Pacjenta 1.</p>	<ul style="list-style-type: none"> • Sprawdzić opaskę pod kątem załamań, innych przeszkód lub wycieków. • Jeżeli alarm się utrzymuje, sprawdzić wąż dla Pacjenta 2 pod kątem załamań, innych przeszkód lub wycieków. • Zmniejszyć poziom ucisku • Sesja terapii dla zablokowanego użytkownika pozostanie wstrzymana. • Nacisnąć przycisk Reset alarmu. • Jeżeli alarm się utrzymuje, upewnić się, czy podłączenie opaski do węża jest pewne lub spróbować użyć innej opaski, aby ustalić, który element może powodować błąd. • Nacisnąć przycisk Start dla Pacjenta 2, aby uruchomić terapię lub nacisnąć przycisk Stop, aby zatrzymać terapię.

Alarm	Co to oznacza?	Co mogę zrobić?
	<p>Niskie ciśnienie powietrza – Pacjent 1</p> <p>Urządzenie sterujące wykryło, że dla Pacjenta 1 ciśnienie powietrza było niskie przez co najmniej 30 sekund dłużej niż oczekiwany czas osiągnięcia szczytowego ciśnienia.</p> <p>Urządzenie sterujące wstrzymało terapię Pacjenta 1.</p> <p>Jeżeli trwa sesja terapii Pacjenta 2, urządzenie sterujące nie wstrzymało terapii Pacjenta 2.</p>	<ul style="list-style-type: none"> • Sprawdzić, czy opaska jest założona poprawnie (rzep powinien być zapięty). • Odłączyć opaskę od złącza i opróżnić ją, naciskając na płask w celu usunięcia powietrza. • Spróbować ponownie. • Nacisnąć przycisk Reset alarmu. • Jeżeli to nie rozwiązuje problemu, sprawdzić, czy nie ma przecieków powietrza na węży lub opasce. • W celu zidentyfikowania problemu spróbować użyć innej opaski. <p><i>W razie stwierdzenia przecieków powietrza skontaktować się z działem wsparcia firmy Game Ready lub z lokalnym dystrybutorem w celu uzyskania dalszej pomocy.</i></p> <ul style="list-style-type: none"> • Po naciśnięciu przycisku Resetuj alarm nacisnąć przycisk Start dla Pacjenta 1, aby ponownie uruchomić terapię lub nacisnąć przycisk Stop, aby zatrzymać terapię.
	<p>Niskie ciśnienie powietrza – Pacjent 2</p> <p>Urządzenie sterujące wykryło, że dla Pacjenta 2 ciśnienie powietrza było niskie przez co najmniej 30 sekund dłużej niż oczekiwany czas osiągnięcia szczytowego ciśnienia.</p> <p>Urządzenie sterujące wstrzymało terapię Pacjenta 2.</p> <p>Jeżeli trwa sesja terapii Pacjenta 1, urządzenie sterujące nie wstrzymało terapii Pacjenta 1.</p>	<ul style="list-style-type: none"> • Sprawdzić, czy opaska jest założona poprawnie (rzep powinien być zapięty). • Odłączyć opaskę od złącza i opróżnić ją, naciskając na płask w celu usunięcia powietrza. • Spróbować ponownie. • Nacisnąć przycisk Reset alarmu. • Jeżeli to nie rozwiązuje problemu, sprawdzić, czy nie ma przecieków powietrza na węży lub opasce. • W celu zidentyfikowania problemu spróbować użyć innej opaski. <p><i>W razie stwierdzenia przecieków powietrza skontaktować się z działem wsparcia firmy Game Ready lub z lokalnym dystrybutorem w celu uzyskania dalszej pomocy.</i></p> <ul style="list-style-type: none"> • Po naciśnięciu przycisku Resetuj alarm nacisnąć przycisk Start dla Pacjenta 2, aby ponownie uruchomić terapię lub nacisnąć przycisk Stop, aby zatrzymać terapię.

Niezbędna jest dodatkowa pomoc, aby rozwiązać problem? W Stanach Zjednoczonych należy kontaktować się z Działem Obsługi Klienta firmy Game Ready pod numerem 1.888.GameReady (1.888.426.3732) lub 1.510.868.2100. Poza Stanami Zjednoczonymi należy się kontaktować z lokalnym dystrybutorem.

KODY BŁĘDÓW

Jeżeli urządzenie Med4 Elite wyemituje alarm i wyświetli komunikat o błędzie podczas sesji terapii, urządzenie sterujące wyłączy zasilanie. Należy zanotować kod błędu i na terenie Stanów Zjednoczonych skontaktować się z serwisem technicznymi firmy Game Ready pod numerem 1.888.GameReady (1.888.426.3732) lub 1.510.868.2100. Poza Stanami Zjednoczonymi należy się kontaktować z lokalnym dystrybutorem.



UWAGA: Kod błędu będzie pokazany na pasku tytułu.

NAPRAWA URZĄDZENIA MED4 ELITE

W przypadku jeśli urządzenie Med4 Elite będzie wymagało naprawy, tego typu praca musi być wykonana przez autoryzowanego przedstawiciela firmy Game Ready. Nie należy podejmować prób naprawy urządzenia sterującego. Nieautoryzowane naprawy spowodują unieważnienie gwarancji.

Urządzenie zawiera czynnik chłodniczy R-134a; serwisowanie może być wykonywane wyłącznie przez wykwalifikowanych techników. Należy się skontaktować z serwisem technicznym firmy Game Ready. Użytkownicy ze Stanów Zjednoczonych powinni dzwonić pod numer 1.888. GameReady (1.888.426.3732) lub 1.510.868.2100. Poza Stanami Zjednoczonymi należy się kontaktować z lokalnym dystrybutorem.

Wymiary	Dł. 83 cm x szer. 63 cm x wys. 109 cm (dł. 32,5 cala x szer. 24,75 cala x wys. 43 cala)
Masa z pustymi pojemnikami	72 kg (159 funty)
Masa z pełnymi pojemnikami	79 kg (174 funtów)
Napięcie wejściowe	100–240 V~, 50–60 Hz
Moc wejściowa	1200 VA
Zakres temperatur gorącego pojemnika	35–45 °C (95–113 °F)
Zakres temperatur zimnego pojemnika	3,33–15,56 °C (38–60 °F)
Warunki otoczenia podczas pracy	10–32 °C (50–90 °F) 30–90% bez skraplania
Temperatura i wilgotność przy przechowywaniu	1–50 °C (33–122 °F) 10–95% bez skraplania
Zakres wysokości n.p.m. podczas pracy	0–3000 m (0–9842 stóp)
Pojemność pojemników	Gorący pojemnik: 3,8 litra (1 galon) Zimny pojemnik: 3,8 litra (1 galon)
Temperatura pojemnika:	Maksymalna temperatura gorącego pojemnika: 45 °C (113 °F) Minimalna temperatura zimnego pojemnika: 3 °C (38 °F) Dokładność temperatury wody: ± 2 °C (± 4 °F)
Przerwany ucisk pneumatyczny	Brak ucisku: opaska zostanie opróżniona do atmosfery Niski: 5–15 mmHg Średnio niski: 5–30 mmHg Średni: 5–50 mmHg Wysoki: 5–75 mmHg Dokładność ciśnienia powietrza: ± 10 mmHg Dolna granica narastania ciśnienia: 5 mmHg

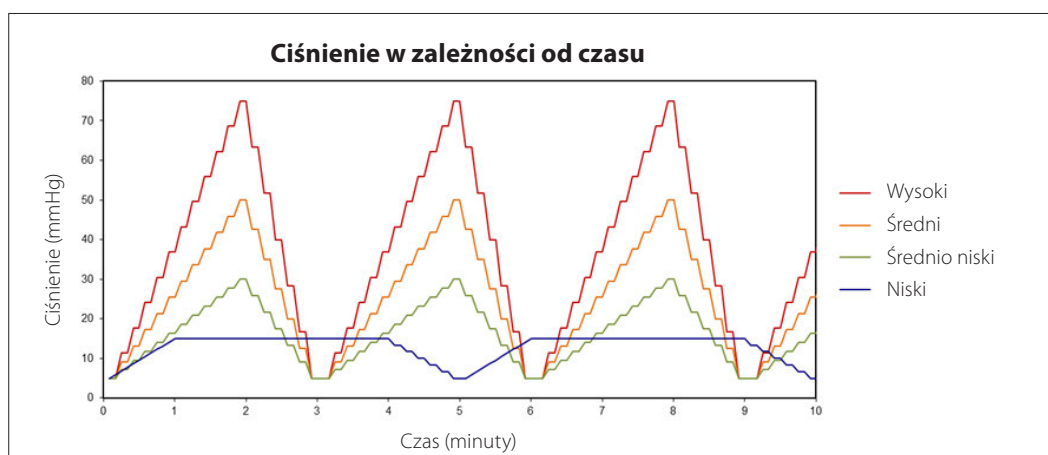

Zakresy powyżej przedstawiają cykliczny ucisk zapewniany przez urządzenie Med4 Elite. Na przykład Niski ucisk rozpoczyna się przy dolnym poziomie ciśnienia 5 mmHg, a szczytowy ucisk jest osiągnięty przy 15 mmHg. Urządzenie sterujące przechodzi w cyklu od dolnej do górnej granicznej wartości ciśnienia do momentu upływu czasu sesji terapii.

SPECYFIKACJA DOSTARCZANEGO PRZEWODU ZASILAJĄCEGO

Przewód zasilający do zastosowań medycznych Game Ready PN 303835 Kanada Meksyk Stany Zjednoczone	Przewody	14 AWG / 3C, SJTW, temp. znamionowa 105 °C
	Wartości znamionowe	125 V, 15 A
	Wtyczka	NEMA 5-15P
	Złącze	IEC 60320 C19
	Dopuszczenia	UL, C-UL
		Zgodny z ROHS

Przewód zasilający Game Ready PN 303839 Indie	Przewody	H05VV-F 3G 0,75 mm ²
	Wartości znamionowe	250 V, 16 A
	Wtyczka	IS 6538 Indie
	Złącze	IEC 60320 C19
	Dopuszczenia	BIS
		Zgodny z ROHS

Przewód zasilający Game Ready PN 303836 Finlandia Francja Niemcy Grecja Holandia Polska Rosja Hiszpania Szwecja Turcja	Przewody	K60227 IEC53 3G 1,5 mm ² + H05VV-F 3G 1,5 mm ²
	Wartości znamionowe	250 V, 16 A
	Wtyczka	CEE 7/7 europejska, Schuko
	Złącze	IEC 60320 C19
	Dopuszczenia	Europejskie.CE+KC, VDE+KC, EAC
		Zgodny z ROHS

Przewód zasilający Game Ready PN 303840 Szwajcaria	Przewody	H05VV-F 3G 1,5 mm ²
	Wartości znamionowe	250 V, 10 A
	Wtyczka	SEV 1011 szwajcarska
	Złącze	IEC 60320 C19
	Dopuszczenia	Europejskie, CE, SEV
		Zgodny z ROHS

Przewód zasilający Game Ready PN 303837 Hongkong Kuwejt Arabia Saudyjska Zjednoczone Emiraty Arabskie Wielka Brytania	Przewody	H05VV-F 3G 1,5 mm ²
	Wartości znamionowe	250 V, 13 A
	Wtyczka	BS1363 UK13
	Złącze	IEC 60320 C19
	Dopuszczenia	Europejskie.CE, BSI+PSB
		Zgodny z ROHS

Przewód zasilający Game Ready PN 303841 Brazylia	Przewody	IEC 60227-5 60227 IEC 53 3G 1,5 mm ²
	Wartości znamionowe	250 V, 10 A
	Wtyczka	NBR 14136 Brazylia
	Złącze	IEC 60320 C19
	Dopuszczenia	INMETRO
		Zgodny z ROHS

Przewód zasilający Game Ready PN 303838 Chile Włochy	Przewody	H05VV-F 3G 1,5 mm ²
	Wartości znamionowe	250 V, 16 A
	Wtyczka	CEI 23-16 włoska
	Złącze	IEC 60320 C19
	Dopuszczenia	EUROPEJSKIE, VDE
		Zgodny z ROHS

Przewód zasilający Game Ready PN 303842 Argentyna	Przewody	H05VV-F 3G 1,5 mm ²
	Wartości znamionowe	250 V, 10 A
	Wtyczka	IRAM 2073:2009 Argentyna
	Złącze	IEC 60320 C19
	Dopuszczenia	Europejskie, VDE, CE
		Zgodny z ROHS

Przewód zasilający Game Ready PN 303843 Australia	Przewody	H05VV-F 3G 1,5 mm ²
	Wartości znamionowe	250 V, 15 A
	Wtyczka	AS/NZS 4417 Australia 15 A
	Złącze	IEC 60320 C19
	Dopuszczenia	Europejskie, SAA
		Zgodny z ROHS

Przewód zasilający Game Ready PN 303847 Korea	Przewody	K60227 IEC53 3C 1,5 mm ²
	Wartości znamionowe	250 V, 16 A
	Wtyczka	KSC 8305 koreańska
	Złącze	IEC 60320 C19
	Dopuszczenia	KC
		Zgodny z ROHS

Przewód zasilający Game Ready PN 303844 Dania	Przewody	H05VV-F 3G 1,5 mm ²
	Wartości znamionowe	250 V, 10 A
	Wtyczka	SRAF 1962/DB 16/87 duńska
	Złącze	IEC 60320 C19
	Dopuszczenia	Europejskie, VDE
		Zgodny z ROHS

WAŻNE: Należy używać wyłącznie przewodu zasilającego dostarczonego przez firmę Game Ready. Do urządzenia Med4 Elite będzie dołączony wyłącznie przewód zasilający odpowiedni dla danego kraju.

Zamienne przewody zasilające można zakupić kontaktując się z lokalnym autoryzowanym przedstawicielem firmy Game Ready lub z Działem Obsługi Klienta Game Ready. Użytkownicy ze Stanów Zjednoczonych powinni dzwonić pod numer 1.888. Game Ready (1.888.426.3732) lub +1.510.868.2100. Poza Stanami Zjednoczonymi w sprawie dodatkowych części należy się kontaktować z lokalnym dystrybutorem. Informacje dotyczące dodatkowych części oraz akcesoriów można znaleźć w części *Akcesoria i części zamienne*.

Przewód zasilający Game Ready PN 303845 Izrael	Przewody	H05W-F 3G 1,5 mm ²
	Wartości znamionowe	250 V, 16 A
	Wtyczka	SI 32 Izrael
	Złącze	IEC 60320 C19
	Dopuszczenia	VDE, CE
		Zgodny z ROHS

Przewód zasilający Game Ready PN 303846 Japonia	Przewody	VCTF 3C 2,0 mm ²
	Wartości znamionowe	125 V, 15 A
	Wtyczka	JIS 8303 Japonia
	Złącze	IEC 60320 C19
	Dopuszczenia	PSE
		Zgodny z ROHS

Klasyfikacja:	SPRZĘT KLASY I ME
Typ części stykającej się z ciałem pacjenta:	CZĘŚĆ TYPU B STYKAJĄCA SIĘ Z CIAŁEM PACJENTA
Zabezpieczenie przed porażeniem prądem elektrycznym:	<p>SYSTEM MED4 ELITE JEST UWAŻANY ZA URZĄDZENIE KLASY I (Z UZIEMIENIEM OCHRONNYM)</p>  <p>SYSTEM MED4 ELITE: OGÓLNY SPRZĘT MEDYCZNY, W ZAKRESIE PORAŻENIA PRĄDEM, POŻARU I ZAGROŻEŃ MECHANICZNYCH SPEŁNIA WYŁĄCZNIE NORMY ANSI/AAMI ES60601-1:2005/(R)2012 i CAN/CSA- C22.2 Nr 60601-1:2014</p>
Zabezpieczenie przed szkodliwym zalaniem wodą:	Niniejszy produkt jest zaliczony do kategorii IPX0.
Klasyfikacja stopnia zanieczyszczenia:	Niniejszy produkt jest zaliczony do klasy 2 stopnia zanieczyszczenia.
Stopień bezpieczeństwa w obecności łatwopalnych środków znieczulających lub tlenu:	Nie nadaje się do użycia w środowisku o podwyższonej zawartości tlenu lub w obecności łatwopalnych środków znieczulających.

Charakterystyka podstawowej wydajności systemu Med4 Elite:

PRZERYWANE CYKLE UCISKU PNEUMATYCZNEGO

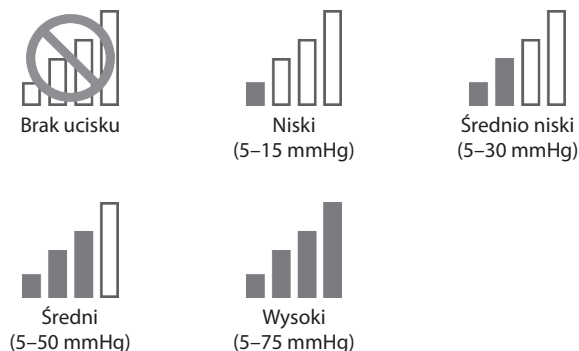

Dokładność ciśnienia powietrza: ±10 mmHg

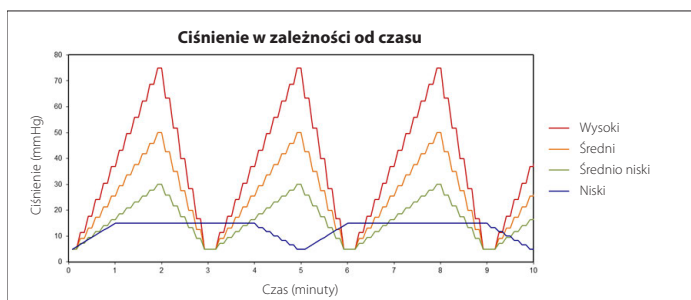

KONTROLA TEMPERATURY

- Terapia zimnem: Temperatura zimnego pojemnika jest regulowana w zakresie 3,33–15,56 °C (38–60 °F)
- Terapia ciepłem: Temperatura gorącego pojemnika jest regulowana w zakresie 35–45 °C (95–113 °F)
- Terapia szybki kontrast: Przemiennie terapia zimnem i terapia ciepłem. Zakresy – patrz wyżej.
- Terapia tylko uciskowa: Kontrola temperatury nie ma zastosowania.

Dokładność temperatury wody: ±2 °C (±4 °F)

Jeżeli parametry podstawowej wydajności nie będą zachowane, urządzenie może wyświetlić ekran alarmowy lub komunikat o błędzie, zatrzymać terapię i/lub wyłączyć się.

Urządzenie Med4 Elite jest zgodne z odpowiednimi specyfikacjami normy IEC 60601-1-2 dotyczącymi zgodności elektromagnetycznej. Należy zadbać o to, aby urządzenie Med4 Elite było instalowane i używane zgodnie z podanymi informacjami dotyczącymi zgodności elektromagnetycznej.

- OSTRZEŻENIE: Stosowanie akcesoriów i kabli innych niż określone lub dostarczone przez producenta niniejszego urządzenia może powodować zwiększoną emisję elektromagnetyczną niniejszego urządzenia lub jego zmniejszoną odporność elektromagnetyczną i prowadzić do jego nieprawidłowego działania.
- OSTRZEŻENIE: Należy unikać używania tego urządzenia w pobliżu innych urządzeń lub ustawionego na nich lub pod nimi, ponieważ może to prowadzić do nieprawidłowego działania. Jeżeli używanie urządzenia w takiej konfiguracji jest konieczne, należy obserwować to urządzenie oraz pozostałe urządzenia w celu sprawdzenia, czy działają prawidłowo.
- OSTRZEŻENIE: Przenośne i mobilne urządzenia komunikacyjne wykorzystujące częstotliwości radiowe (w tym urządzenia peryferyjne, takie jak kable antenowe i anteny zewnętrzne) nie powinny być używane w odległości mniejszej niż 30 cm (12 cali) od jakiegokolwiek części urządzenia Med 4 Elite. W przeciwnym razie może dojść do pogorszenia działania tych urządzeń.
- UWAGA: Charakterystyka emisyjna niniejszego urządzenia jest taka, że nadaje się ono do stosowania w obszarach przemysłowych i szpitalach (CISPR 11, klasa A). W przypadku używania urządzenia w otoczeniu mieszkalnym (dla którego normalnie wymagane jest CISPR 11, klasa B), urządzenie to może nie zapewniać wystarczającej ochrony w związku z usługami komunikacyjnymi wykorzystującymi częstotliwości radiowe. Może być konieczne podjęcie środków zaradczych, takich jak zmiana położenia lub orientacji urządzenia.

Wskazówki i deklaracja producenta dla emisji elektromagnetycznych:	
Test emisji	Zgodność
Przewodzone i promieniowane emisje RF	CISPR 11, grupa 1, klasa A
Zniekształcenie harmoniczne	CISPR 11, grupa 1, klasa A. Patrz IEC 61000-3-2.
Wahania napięcia i emisje migotania	CISPR 11, grupa 1, klasa A. Patrz IEC 61000-3-3.

Wskazówki i deklaracja producenta dla odporności elektromagnetycznej:			
Test odporności	Podstawowa norma EMC lub metoda testu	Poziomy testu odporności	Poziomy zgodności
Wyładowania elektrostatyczne	IEC 61000-4-2	± 8 kV styk	± 8 kV styk
		± 2 kV, ± 4 kV, ± 8 kV, ± 15 kV powietrze	± 2 kV, ± 4 kV, ± 8 kV, ± 15 kV powietrze
Promieniowane pola elektromagnetyczne RF	IEC 61000-4-3	3 V/m od 80 MHz do 2,7 GHz 80% AM przy 1 kHz	3 V/m od 80 MHz do 2,7 GHz 80% AM przy 1 kHz
Pola w pobliżu bezprzewodowych urządzeń komunikacyjnych wykorzystujących częstotliwości radiowe	IEC 61000-4-3	Patrz tabela	Patrz tabela
Pola magnetyczne o częstotliwości sieci zasilania	IEC 61000-4-8	30 A/m 50 Hz lub 60 Hz	30 A/m 50 Hz lub 60 Hz
Elektryczne krótkie zwarcia / impulsy	IEC 61000-4-4	± 2 kV częstotliwość powtarzania 100 kHz	± 2 kV częstotliwość powtarzania 100 kHz
Przebiecia linia-linia	IEC 61000-4-5	± 0,5 kV, ± 1 kV	± 0,5 kV, ± 1 kV
Przebiecia linia-uziemienie	IEC 61000-4-5	± 0,5 kV, ± 1 kV, ± 2 kV	± 0,5 kV, ± 1 kV, ± 2 kV
Przewodzone zakłócenia indukowane przez pola o częstotliwościach radiowych	IEC 61000-4-6	3 V od 0,15 MHz do 80 MHz 6 V w pasmach ISM pomiędzy 0,15 MHz a 80 MHz 80% AM przy 1 kHz	3 V od 0,15 MHz do 80 MHz 6 V w pasmach ISM pomiędzy 0,15 MHz a 80 MHz 80% AM przy 1 kHz
Spadki napięcia	IEC 61000-4-11	0% U_T ; 0,5 cyklu Przy 0°, 45°, 90°, 135°, 180°, 225°, 270° i 315° 0% U_T ; 1 cykl i 70% U_T ; 25/30 cykli Jedna faza: przy 0°	0% U_T ; 0,5 cyklu Przy 0°, 45°, 90°, 135°, 180°, 225°, 270° i 315° 0% U_T ; 1 cykl i 70% U_T ; 25/30 cykli Jedna faza: przy 0°
Zaniki napięcia	IEC 61000-4-11	0% U_T ; 250/300 cykli	Jeżeli zasilanie zostanie przerwane na pięć sekund, urządzenie wyłączy się i/lub uruchomi ponownie.
Uwaga: U_T jest zmiennym napięciem (AC) sieci przed zastosowaniem poziomego testującego.			

Pola w pobliżu bezprzewodowych urządzeń komunikacyjnych wykorzystujących częstotliwości radiowe						
Częstotliwość testu (MHz)	Pasma	Usługa	Modulacja	Maksymalna moc (W)	Odległość (m)	Poziom testu odporności (V/m)
385	380-390	TETRA 400	Modulacja impulsu 18 Hz	1,8	0,3	27
450	430-470	GMRS 460, FRS 460	FM \pm 5 kHz odchylenie 1 kHz sinus	2	0,3	28
710	704-787	Pasma LTE 13, 17	Modulacja impulsu 217 Hz	0,2	0,3	9
745						
780						
810	800-960	GSM 800/900, TETRA 800, iDEN 820, CDMA 850, pasmo LTE 5	Modulacja impulsu 18 Hz	2	0,3	28
870						
930						
1720	1700-1990	GSM 1800, CDMA 1900, GSM 1900, DECT, pasmo LTE 1, 3, 4, 25, UMTS	Modulacja impulsu 217 Hz	2	0,3	28
1845						
1970						
2450	2400-2570	Bluetooth, WLAN, 802.11 b/g/n, RFID 2450, pasmo LTE 7	Modulacja impulsu 217 Hz	2	0,3	28
5240	5100-5800	WLAN 802.11 a/n	Modulacja impulsu 217 Hz	0,2	0,3	9
5500						
5785						

AKCESORIA I CZĘŚCI ZAMIENNE

Akcesoria i części zamienne można zakupić za pośrednictwem lokalnego autoryzowanego przedstawiciela firmy Game Ready lub kontaktując się z Działem Obsługi Klienta firmy Game Ready. Użytkownicy ze Stanów Zjednoczonych powinni dzwonić pod numer 1.888. Game Ready (1.888.426.3732) lub +1.510.868.2100. Poza Stanami Zjednoczonymi należy się kontaktować z lokalnym dystrybutorem.

AKCESORIA

- Opaski Game Ready serii ATX® są dostępne dla różnych części ciała, w tym: ramion, łokci, dłoni/nadgarstków, pleców, bioder/krocza, kolan, nóg i kostek.
- Specjalna walizka transportowa do urządzenia Med4 Elite do transportu urządzenia sterującego.

Pełną listę produktów można znaleźć na stronie www.gameready.com.

CZĘŚCI ZAMIENNE

- Wąż łączący
- Filtr
- Przesłony portów do napełniania pojemnika
- Wąż spustowy
- Przewód zasilający

UWAGA: Z urządzeniem Med4 Elite należy używać wyłącznie akcesoriów i części zamiennych firmy Game Ready. Używanie z urządzeniem Med4 Elite produktów innych niż produkty firmy Game Ready może spowodować unieważnienie gwarancji na urządzenie Med4 Elite.

GWARANCJA

OGRANICZONA GWARANCJA PRODUCENTA

Firma CoolSystems gwarantuje, że urządzenie Med4 Elite (w tym węże łączące i przewód zasilający), jeśli będzie właściwie używane, będzie wolne od wad materiałowych i wykonawczych przez okres dwóch (2) lat od daty zakupu urządzenia. Jeśli urządzenie Med4 Elite, podlegające niniejszej ograniczonej gwarancji, ulegnie awarii w okresie gwarancyjnym z powodów objętych niniejszą ograniczoną gwarancją, firma CoolSystems, wyłącznie według własnego uznania:

- dokona NAPRAWY urządzenia Med4 Elite
LUB
WYMIANY urządzenia Med4 Elite na inne urządzenie Med4 Elite.

ZAKRES OGRANICZONEJ GWARANCJI

Firmie CoolSystems przysługuje prawo wyboru wymiany lub naprawy urządzenia Med4 Elite na nowy produkt lub na produkt przygotowany do ponownego użycia. Zwrócony produkt po jego odbiorze staje się własnością firmy CoolSystems. Wymiana urządzenia Med4 Elite jest gwarantowana w ramach niniejszej pisemnej gwarancji i podlega takim samym ograniczeniom i wyłączeniom przez pozostały okres gwarancyjnych w ramach oryginalnej gwarancji. NINIEJSZA OGRANICZONA GWARANCJA DOTYCZY WYŁĄCZNIE PIERWSZEGO NABYWCY URZĄDZENIA Med4 Elite I NIE PODLEGA PRZENIESIENIU.

WYŁĄCZENIA OGRANICZONEJ GWARANCJI

Niniejsza ograniczona gwarancja nie obejmuje uszkodzeń powstałych z przyczyn zewnętrznych w tym m.in. niezgodnego z instrukcjami produktu przechowywania, używania, traktowania produktu, wypadków, nieprawidłowego użycia, zaniedbania, zmiany lub nieautoryzowanej naprawy.

JAK UZYSKAĆ PRZEGLĄD TECHNICZNY W RAMACH GWARANCJI

Aby uzyskać przegląd techniczny w ramach gwarancji, użytkownicy ze Stanów Zjednoczonych powinni skontaktować się z Działem Obsługi Klienta Game Ready pod numerem 1.888.426.3732 (+1.510.868.2100), natomiast użytkownicy poza Stanami Zjednoczonymi powinni skontaktować się z lokalnym dystrybutorem. W razie wątpliwości, kto jest lokalnym dystrybutorem, należy skontaktować się z Działem Obsługi Klienta Game Ready pod numerem +1.510.868.2100, aby uzyskać szczegółowe informacje. Aby być uprawnionym do skorzystania z przeglądu technicznego w ramach gwarancji, należy dokonać rejestracji produktu online w firmie CoolSystems w ciągu trzydziestu (30) dni od daty nabycia. Jeżeli użytkownik jest uprawniony do skorzystania z serwisu gwarancyjnego w ramach gwarancji firmy CoolSystems, firma CoolSystems lub jej dystrybutor zorganizuje wizytę autoryzowanego technika serwisowego w celu dokonania naprawy na miejscu. Jeżeli firma CoolSystems wyrazi zgodę na zwrot urządzenia Med4 Elite, użytkownik otrzyma numer autoryzacji zwrotu materiału (Return Material Authorization, RMA). Ten numer RMA należy zachować w dokumentacji. Firma CoolSystems lub jej dystrybutor zorganizuje przesłanie urządzenia Med4 Elite do firmy CoolSystems (na koszt firmy CoolSystems). Klient nie powinien zwracać urządzenia Med4 Elite bez uprzedniej pisemnej zgody firmy CoolSystems. Firma CoolSystems może wymagać od użytkownika potwierdzenia na piśmie, że jest on pierwszym nabywcą urządzenia Med4 Elite.

WYŁĄCZENIA ODPOWIEDZIALNOŚCI

NINIEJSZA GWARANCJA ZASTĘPUJE WSZELKIE INNE GWARANCJE, WYRAŻONE LUB DOMNIEMANE, W TYM M.IN. WSZELKIE DOMNIEMANE GWARANCJE WARTOŚCI HANDLOWEJ LUB PRZYDATNOŚCI DO OKREŚLONEGO CELU. Z WYJĄTKIEM GWARANCJI PODANYCH W NINIEJSZYM DOKUMENCIE, FIRMA COOLSYSTEMS NIE UDZIELA ŻADNYCH WYRAŻONYCH INNYCH GWARANCJI. FIRMA COOLSYSTEMS WYŁĄCZA WSZELKIE INNE GWARANCJE, WYRAŻONE LUB DOMNIEMANE, W TYM M.IN. WSZELKIE DOMNIEMANE GWARANCJE WARTOŚCI HANDLOWEJ LUB PRZYDATNOŚCI DO OKREŚLONEGO CELU. W NIEKTÓRYCH KRAJACH NIE MA PRAWNEJ MOŻLIWOŚCI WYŁĄCZENIA DOMNIEMANYCH GWARANCJI, ZATEM TO OGRANICZENIE MOŻE NIE DOTYCZYĆ UŻYTKOWNIKA. WSZELKIE GWARANCJE WYRAŻONE LUB DOMNIEMANE SĄ OGRANICZONE DO OKRESU GWARANCYJNEGO OGRANICZONEJ GWARANCJI. PO UPŁYWIE TEGO OKRESU NIE OBOWIĄZUJĄ ŻADNE GWARANCJE. W NIEKTÓRYCH KRAJACH NIE MA PRAWNEJ MOŻLIWOŚCI OGRANICZENIA CZASU TRWANIA DOROZUMIANEJ GWARANCJI, ZATEM TO OGRANICZENIE MOŻE NIE DOTYCZYĆ UŻYTKOWNIKA.

OGRANICZENIE ODPOWIEDZIALNOŚCI

ODPOWIEDZIALNOŚĆ FIRMY COOLSYSTEMS W RAMACH NINIEJSZEJ LUB INNEJ GWARANCJI, WYRAŻONEJ LUB DOMNIEMANEJ, JEST OGRANICZONA DO NAPRAWY LUB WYMIANY, JAK PODANO POWYŻEJ. SĄ TO WYŁĄCZNE ODSZKODOWANIA DOSTĘPNE UŻYTKOWNIKOWI W PRZYPADKU NARUSZENIA WARUNKÓW GWARANCJI. FIRMA COOLSYSTEMS NIE MOŻE ZOSTAĆ POD ŻADNYM POZOREM UZNANA ZA ZOBOWIĄZANĄ DO WYNAGRODZENIA JAKIEJKOLWIEK OSOBIE WSZELKICH SZKÓD PRZYPADKOWYCH, SPECJALNYCH, KARALNYCH LUB NASTĘPCZYCH, W UTRATY KORZYŚCI, KOSZTÓW UZYSKANIA PRODUKTÓW ZASTĘPCZYCH, CZASU PRZESTOJU, USZCZERBKU RENOMY, USZKODZEŃ LUB WYMIANY SPRZĘTU LUB MIENIA LUB JAKICHKOLWIEK SZKÓD POŚREDNICH, NAWET JEŚLI FIRMA COOLSYSTEMS BYŁA INFORMOWANA O MOŻLIWOŚCI ICH WYSTĄPIENIA I BEZ WZGLĘDU NA NIESPEŁNIENIE ZASADNICZEGO ZAŁOŻENIA JAKICHKOLWIEK OGRANICZONYCH ŚRODKÓW NAPRAWCZYCH OKREŚLONYCH W TYM DOKUMENCIE. W NIEKTÓRYCH KRAJACH NIE MA PRAWNEJ MOŻLIWOŚCI WYŁĄCZENIA LUB OGRANICZENIA SZKÓD PRZYPADKOWYCH LUB WYNIKOWYCH, ZATEM POWYŻSZE WYŁĄCZENIE LUB OGRANICZENIE MOŻE NIE DOTYCZYĆ UŻYTKOWNIKA. NINIEJSZA OGRANICZONA GWARANCJA PRZYZNAJE KLIENTOWI OKREŚLONE PRAWA; UŻYTKOWNIKOWI MOGĄ PRZYSŁUGIWAĆ RÓŻNE PRAWA, W ZALEŻNOŚCI OD SYSTEMU PRAWNEGO.

REJESTRACJA GWARANCJI

W ciągu 30 dni od nabycia należy wypełnić za pośrednictwem internetu formularz rejestracji gwarancji dla urządzenia Med4 Elite na stronie www.gameready.com. Należy przejść do strony rejestracji (Product Registration), wypełnić formularz i przesłać swoje informacje. Do wypełnienia formularza rejestracji gwarancji potrzebne są następujące informacje: Numer modelu (REF) i numer serii (SN) urządzenia sterującego. Numery te znajdują się na etykiecie z tyłu urządzenia sterującego; można je również znaleźć na ekranie Informacje w Ustawieniach systemu.

GWARANCJA NA AKCESORIA MED4 ELITE

Informacje dotyczące gwarancji na wymienniki ciepła, opaski oraz rękawy Game Ready są dostępne na stronie www.gameready.com.

WŁASNOŚĆ INTELEKTUALNA

ZNAKI HANDLOWE, NAZWY HANDLOWE, PRAWA

AUTORSKIE I PATENTY

Urządzenie Med4 Elite i wszystkie akcesoria są objęte prawami własności intelektualnej, w tym, między innymi, znakami handlowymi, nazwami handlowymi, prawami autorskimi i patentami, których właścicielem lub właścicielem licencji jest firma CoolSystems. Użytkownikom nie są przyznawane żadne licencje w ramach tych praw własności intelektualnej, a wszystkie tego typu prawa są niniejszym wyraźnie zastrzeżone przez firmę CoolSystems. Użytkownik nie może (i) modyfikować żadnego produktu Med4 Elite ani dokumentacji dostarczonej użytkownikowi przez firmę CoolSystems ani (ii) odtwarzać, dekompilewać lub dezasemblować jakiegokolwiek produktu Med4 Elite ani też zachęcać do tego jakiegokolwiek podmiot obcy lub wspierać go w tych czynnościach. Niektóre znaki handlowe, nazwy handlowe oraz prawa autorskie CoolSystems są wymienione w niniejszym dokumencie.

LICENCJA NA OPROGRAMOWANIE

Produkty Med4 Elite zawierają oprogramowanie, które zostało w nich zainstalowane przez firmę CoolSystems. Firma CoolSystems jest właścicielem tego oprogramowania lub posiadaczem licencji innych podmiotów na to oprogramowanie. Każda sprzedaż produktu Med4 Elite nie stanowi sprzedaży zawartego w nim oprogramowania, ale stanowi jedynie licencję na używanie oprogramowania w produkcie Med4 Elite, w którym oprogramowanie to było początkowo zainstalowane. Jakakolwiek licencja udzielona przez firmę CoolSystems na używanie oprogramowania zawartego w produktach Med4 Elite nie uprawnia użytkownika/posiadacza licencji na kopiowanie, zmianę, dezasemblację, odtwarzanie, tworzenie prac pochodnych na podstawie tego oprogramowania ani na używanie tego oprogramowania, zarówno w formie oryginalnej, jak i zmodyfikowanej, w jakimkolwiek produkcie innym niż produkt Med4 Elite, w którym oprogramowanie zostało początkowo zainstalowane przez firmę CoolSystems.

OPISY SYMBOLI

	SYSTEM MED4 ELITE: OGÓLNY SPRZĘT MEDYCZNY, W ZAKRESIE PORAŻENIA PRĄDEM, POŻARU I ZAGROŻEN MECHANICZNYCH SPEŁNIA WYŁĄCZNIE NORMY ANSI/ AAMI ES60601-1:2005/(R)2012 i CAN/CSA- C22.2 Nr 60601-1:2014
 100-240 VAC 1200 VA 50-60 Hz	Zasilanie prądem przemiennym
	Części typu B stykające się z ciałem pacjenta
	Przeostoga: Niebezpieczne napięcie (IEC 60417-5036)
	Przeostoga: Ryzyko obrażeń palców spowodowanych wentylatorem. Trzymać palce z dala od łopatek wentylatora.
	Ogólne ostrzeżenie
	Wykwalifikowany technik serwisowy
	Typ czynnika chłodniczego
	Ilość czynnika chłodniczego w gramach
	Ostrzeżenie: Przed użyciem tego urządzenia konieczne jest przeczytanie i zrozumienie całej instrukcji obsługi. Nieprzestrzeganie instrukcji obsługi może spowodować poważne obrażenia.

	Uwaga: należy się zapoznać z Instrukcją obsługi
	Stan czuwania (przycisk Wł./Wył.)
	Ten symbol na urządzeniu sterującym lub na jego opakowaniu oznacza, że produktu tego nie wolno traktować tak, jak innych odpadów domowych/ konsumenckich. Aby dowiedzieć się, gdzie można utylizować odpady elektryczne i elektroniczne, należy skontaktować się z miejscowym biurem służb oczyszczania miasta lub skontaktować się z firmą Game Ready, aby uzyskać pomoc.
	Producent
	Symbol oznaczający „Wykonano w” określonym kraju (USA)
	Symbol oznaczający „Złożono w” określonym kraju (USA)
	Wskazuje numer w katalogu producenta, umożliwiający identyfikację wyrobu medycznego
	Numer serii
	Unikalny identyfikator wyrobu UDI to unikalny kod numeryczny lub alfanumeryczny, składający się z dwóch części: stałego identyfikatora wyrobu oraz zmiennego identyfikatora produkcyjnego (czyli numeru serii lub partii)

SIEDZIBA

CoolSystems®, Inc.
DBA Game Ready®
1800 Sutter Street, Suite 500
Concord, California 94520
Stany Zjednoczone

OBSŁUGA PRODUKTÓW I SERWIS TECHNICZNY

Na terenie USA bezpłatny numer telefonu	1.888.426.3732, opcja 3
--	-------------------------

Z przedstawicielami można się kontaktować przez całą dobę, we wszystkie dni tygodnia, aby uzyskać odpowiedzi na pytania dotyczące produktów lub wsparcie w zakresie rozwiązywania problemów.

Klienci międzynarodowi powinni się kontaktować z lokalnym dystrybutorem.

Firma Game Ready ma autoryzowanych dystrybutorów na całym świecie. Należy odszukać najbliższego swojej lokalizacji. Lista międzynarodowych dystrybutorów znajduje się na stronie www.gameready.com.

TELEFON, E-MAIL I FAKS

Na terenie USA bezpłatny numer telefonu	1.888.GameReady 1.888.426.3732
Telefon	1.510.868.2100
Faks	1.510.559.9402
E-mail	info@gameready.com
Godziny:	od poniedziałku do piątku, od 9:00 do 17:00 PST



EC	REP
----	-----

EMERGO EUROPE
Prinsessegracht 20
2514 AP Haga
Holandia

EMERGO AUSTRALIA
201 Sussex Street
Darling Park, Tower II, Level 20
Sydney NSW 2000
Australia

G A M E  R E A D Y®



COOLSYSTEMS®, INC.
DBA GAME READY®
1800 SUTTER STREET, SUITE 500
CONCORD, CA 94520 STANY ZJEDNOCZONE

1.888.GAMEREADY +1.510.868.2100

www.gameready.com

www.gameready.com/patents

© 2019 CoolSystems, Inc. Wszelkie prawa zastrzeżone.
Instrukcja obsługi urządzenia sterującego Med4 Elite PN 704960 Wer. F