



MANUALE D'USO

Modello numero 650550

Rx ONLY

La legge federale statunitense limita la vendita di questo dispositivo agli operatori sanitari abilitati o su presentazione di una loro prescrizione.

The Med4 Elite User Manual may be updated from time to time. The most current version of the User Manual can be found online in various languages at www.gameready.com.

If you require a paper copy of this manual, contact Game Ready Customer Service at 1.888.426.3732. International customers contact your local distributor.

دليل المستخدم هذا متوفر بلغات عدة على الموقع الإلكتروني
www.gameready.com

Dieses Betriebshandbuch ist in verschiedenen Sprachen online unter
www.gameready.com verfügbar

Este Manual del usuario está disponible en www.gameready.com en distintos idiomas

可前往在线获得本用户手册的多种语言版本
www.gameready.com

Denne brugervejledning kan findes online på forskellige sprog på www.gameready.com

Deze Gebruikershandleiding is online beschikbaar in verschillende talen op
www.gameready.com

Tämä käyttöopas löytyy netistä eri kielillä: www.gameready.com

On peut trouver ce manuel de l'utilisateur dans plusieurs langues en ligne à
www.gameready.com

Μπορείτε να βρείτε αυτό το Εγχειρίδιο Χρήσης σε ηλεκτρονική μορφή σε διάφορες γλώσσες
στη διεύθυνση: www.gameready.com

ניתן למצוא את המדריך הזה למשתמש בשפות שונות באתר www.gameready.com

Questo Manuale per l'utente è disponibile online in varie lingue su www.gameready.com

本ユーザー・マニュアルは、www.gameready.com
へ行けば様々な言語でオンライン閲覧できます。

www.gameready.com
에 가시면 이 사용자 설명서를 온라인에서 다양한 언어로 찾아보실 수 있습니다.

Niniejszą Instrukcję obsługi można znaleźć w internecie w różnych językach na stronie
www.gameready.com

Este Manual do Usuário pode ser encontrado online em vários idiomas em
www.gameready.com

Данную инструкцию по применению, а также ее переводы на различные языки,
можно найти на веб-сайте www.gameready.com

Denna användarhandbok finns tillgänglig på olika språk på nätet via
www.gameready.com

Bu Kullanıcı Kılavuzu, değişik dillerde çevrimiçi olarak www.gameready.com
adresinde bulunmaktadır

BENVENUTI IN MED4 ELITE



Introduzione a Med4 Elite®

Indicazioni per l'uso.....	2
Caratteristiche	3
Livelli di compressione	3
Illustrazioni	4
Hardware e documentazione inclusi.....	5
Definizioni	6

Sicurezza

Controindicazioni di Med4 Elite	7
Avvertenze e precauzioni generali	8
Avvertenze e precauzioni relative al sistema	9

Operazioni iniziali

Approntamento	10
Riempimento dei serbatoi.....	10
Accensione	10
Impostazione della lingua.....	11
Modifica delle impostazioni di fabbrica	12
Numero di identificazione personale (PIN)	12

Breve descrizione di Med4 Elite

Elementi dell'interfaccia utente	13
Icone della terapia.....	14
Icone delle impostazioni di sistema.....	15

Uso di Med4 Elite

Impostazione della temperatura	16
Impostazione della scala di temperatura (°F / °C).....	16
Configurazione delle sedute terapeutiche	16
Terapia monopaziente con una fascia termica.....	17
Terapia monopaziente con due fasce termiche.....	18
Terapia a due pazienti	18
Termoterapia	20
Crioterapia.....	22
Terapia a contrasto rapido	24
Terapia solo compressione	28

Pausa, modifica e arresto di una terapia.....	30
Fine della terapia.....	31
Spegnimento.....	31

Configurazione delle impostazioni di sistema di Med4 Elite

Numero di identificazione personale (PIN)	32
Modifica del PIN.....	32
Impostazioni predefinite	33
Accesso alle impostazioni di sistema.....	36
Impostazioni del calore.....	37
Impostazioni del freddo.....	40
Impostazioni della terapia a contrasto rapido	44
Impostazioni della terapia solo compressione	50
Ripristino delle impostazioni di fabbrica di Med4 Elite	52
Modifica della lingua.....	53
Uso del software di sistema Med4 Elite e informazioni ..	54
Visualizzazione delle informazioni di sistema	54
Download dei dati	55
Aggiornamento del software di sistema	56

Conservazione, pulizia e manutenzione di Med4 Elite

Conservazione	58
Pulizia e manutenzione	59
Unità di controllo e tubi connettori	59
Serbatoi dell'unità di controllo	59
Filtro dell'unità di controllo	60
Fasce termiche.....	60
Aggiunta di acqua distillata	61
Livelli nei serbatoi dell'acqua.....	61
Trasporto di Med4 Elite	62
Movimentazioni all'interno della struttura	62
Trasporto in un veicolo.....	62
Smaltimento	62

Risoluzione dei problemi di Med4 Elite	
Messaggi importanti.....	63
Allarmi	64
Codici di errore.....	68
Riparazione di Med4 Elite.....	68
Specifiche del prodotto Med4 Elite.....	69
Dati tecnici del cavo di alimentazione fornito.....	70
Classificazione UL.....	72
Prestazioni essenziali.....	73
Compatibilità elettromagnetica	73
Accessori e ricambi	76
Accessori	76
Ricambi	76
Garanzia	76
Garanzia limitata del produttore	76
Come ottenere assistenza in garanzia.....	76
Registrazione della garanzia.....	77
Garanzia sugli accessori Med4 Elite	77
Proprietà intellettuale	77
Marchi commerciali, denominazioni commerciali, diritti d'autore e brevetti	77
Licenza software.....	77
Descrizioni dei simboli.....	78
Contatti Game Ready	79

INTRODUZIONE A MED4 ELITE®

Con sede a Concord, California (USA) e fondata nel 1997, Game Ready® (CoolSystems®, Inc.) è tra le migliori società di tecnologia medica che aiutano i pazienti e gli atleti nella loro guarigione da lesioni o interventi ortopedici.

Il primo sistema Game Ready è stato lanciato nel 2002 per fornire agli operatori sanitari un dispositivo medico all'avanguardia che abbinasse il freddo alla compressione attiva.

Basato sulla rivoluzionaria tecnologia Game Ready, Med4 Elite è un dispositivo di recupero multi-modalità rivolto agli utenti professionali. Il sistema somministra crioterapia senza ghiaccio, termoterapia, terapia a contrasto rapido (alternanza di calore e freddo) e terapia a compressione pneumatica intermittente, mettendo a disposizione degli operatori sanitari opzioni terapeutiche flessibili per diversi pazienti, procedure, lesioni e stadi di riabilitazione.

Il sistema all'avanguardia Med4 Elite porta al livello successivo principi collaudati nel tempo quali il protocollo R.I.C.E. (Riposo, ghiaccio, Compressione, Elevazione) e la termoterapia. I complessi flussi di lavoro della terapia a contrasto vengono migliorati da un ingombro più compatto e conveniente. Le tecniche della terapia a contrasto rapido sono potenziate dalle fasce termiche Game Ready a doppia azione, mirate e specifiche per la parte del corpo interessata. I trattamenti di termoterapia possono essere impostati, monitorati e controllati con maggiore precisione e coerenza rispetto ai metodi tradizionali.

La tecnologia avanzata impiegata in Med4 Elite permette di trattare due pazienti simultaneamente e utilizza le stesse fasce termiche di forma anatomica del sistema Game Ready GRPro® 2.1. Il dispositivo è controllato da un'intuitiva interfaccia di computer con touchscreen che consente all'utente di gestire le modalità terapeutiche e di regolare e monitorare agevolmente i tempi di trattamento, la temperatura e le impostazioni di compressione.

Un elenco dei brevetti che coprono attualmente la tecnologia Game Ready è disponibile al seguente indirizzo: www.gameready.com/patents.

INDICAZIONI PER L'USO

Med4 Elite® combina la crioterapia, la termoterapia, la terapia a contrasto e la terapia a compressione. È destinato al trattamento di lesioni post-chirurgiche e acute per ridurre l'edema, il gonfiore e il dolore per i quali siano indicati il freddo e la compressione. È destinato al trattamento delle condizioni mediche e/o chirurgiche post-traumatiche e post-chirurgiche per le quali sia indicata la terapia termica localizzata (termoterapia, crioterapia o terapia a contrasto). È previsto per l'uso da parte o su prescrizione di un professionista medico in strutture di riabilitazione, ambulatoriali e di allenamento atletico.

CARATTERISTICHE

Med4 Elite offre quattro opzioni terapeutiche: calore, freddo, contrasto rapido e solo compressione per uno o due pazienti simultaneamente. Nella tabella seguente sono riportate le funzioni e le opzioni disponibili che possono essere personalizzate per ciascuna seduta terapeutica.

Quattro opzioni terapeutiche (fino a 2 pazienti)	Livelli di temperatura	Tempo di trattamento	Livello di compressione* (pneumatica intermittente)	Altre funzioni
Calore	Impostazione del valore minimo e massimo, in °F o °C	Impostazione del tempo totale della terapia	Basso e Nessuno	—
Freddo	Impostazione del valore minimo e massimo, in °F o °C	Impostazione del tempo totale della terapia	Basso, Medio-basso, Medio, Alto e Nessuno	Funzione Posponi, fino a 6 cicli
Contrasto rapido	Impostazione del valore minimo e massimo per calore e freddo, in °F o °C	Impostazione della durata del ciclo di calore e freddo e della durata totale della terapia	Calore: Basso e Nessuno Freddo: Basso, Medio-basso, Medio, Alto e Nessuno	Avvio della terapia a contrasto rapido con termoterapia o crioterapia
Solo compressione	—	Impostazione del tempo totale della terapia	Bassa, Medio-bassa, Media, Alta	—

LIVELLI DI COMPRESSIONE

Med4 Elite offre quattro livelli di compressione per la terapia a sola compressione e la crioterapia: **Bassa**, **Medio-bassa**, **Media** e **Alta**; e un livello di compressione per la termoterapia: **Basso**. La crioterapia e la termoterapia possono essere somministrate anche con **Nessuna compressione**.

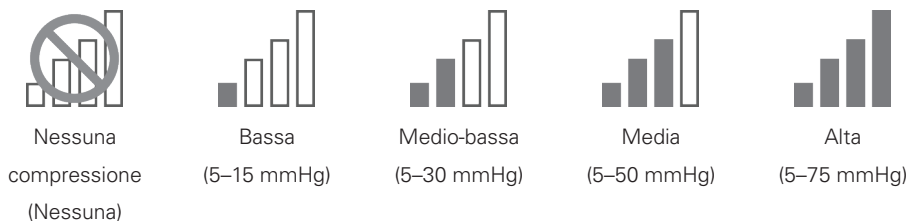

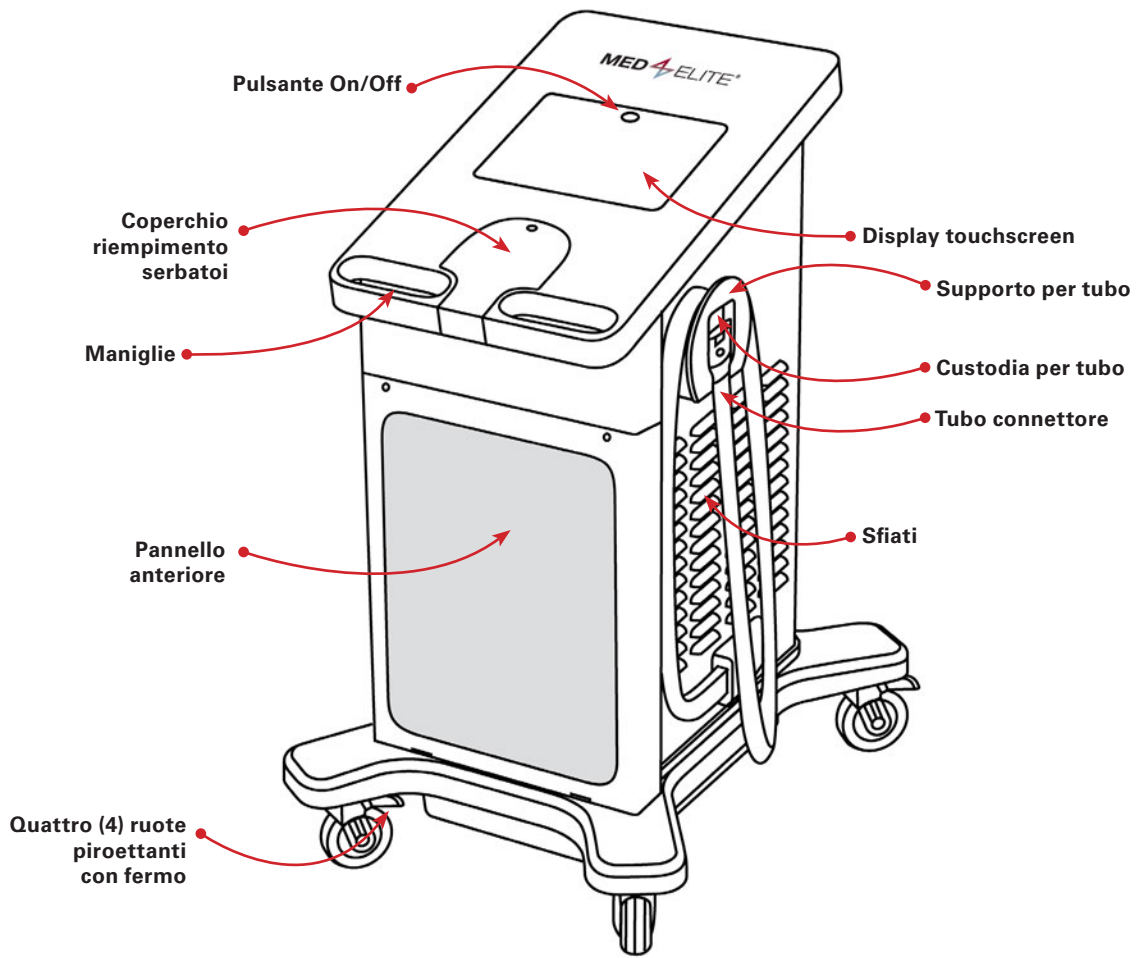

VISTA FRONTALE

FASCIA TERMICA

(venduta separatamente)

Per iniziare il trattamento, a Med4 Elite deve essere collegata una fascia termica (comprensiva di uno scambiatore di calore interno serie ATX® e di un manicotto esterno). Ogni fascia termica viene venduta separatamente e non fa parte della dotazione del dispositivo Med4 Elite. Con Med4 Elite si possono usare solo fasce termiche Game Ready. L'uso con Med4 Elite di prodotti diversi da quelli fabbricati o forniti da Game Ready può invalidare la garanzia.

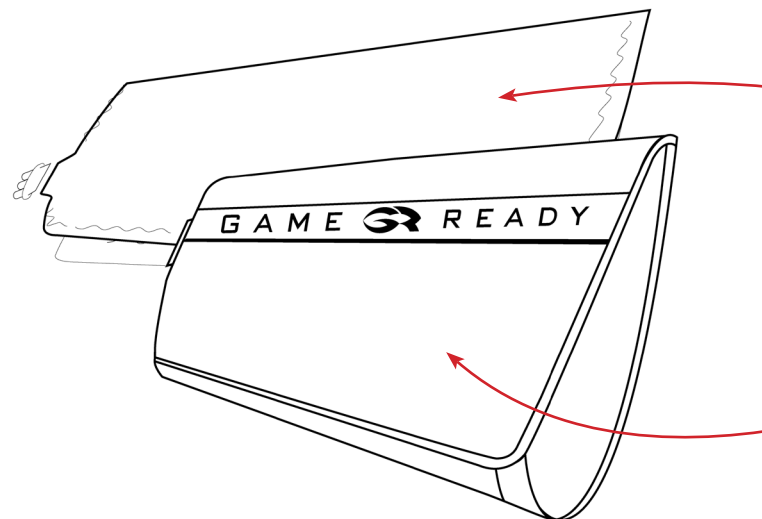

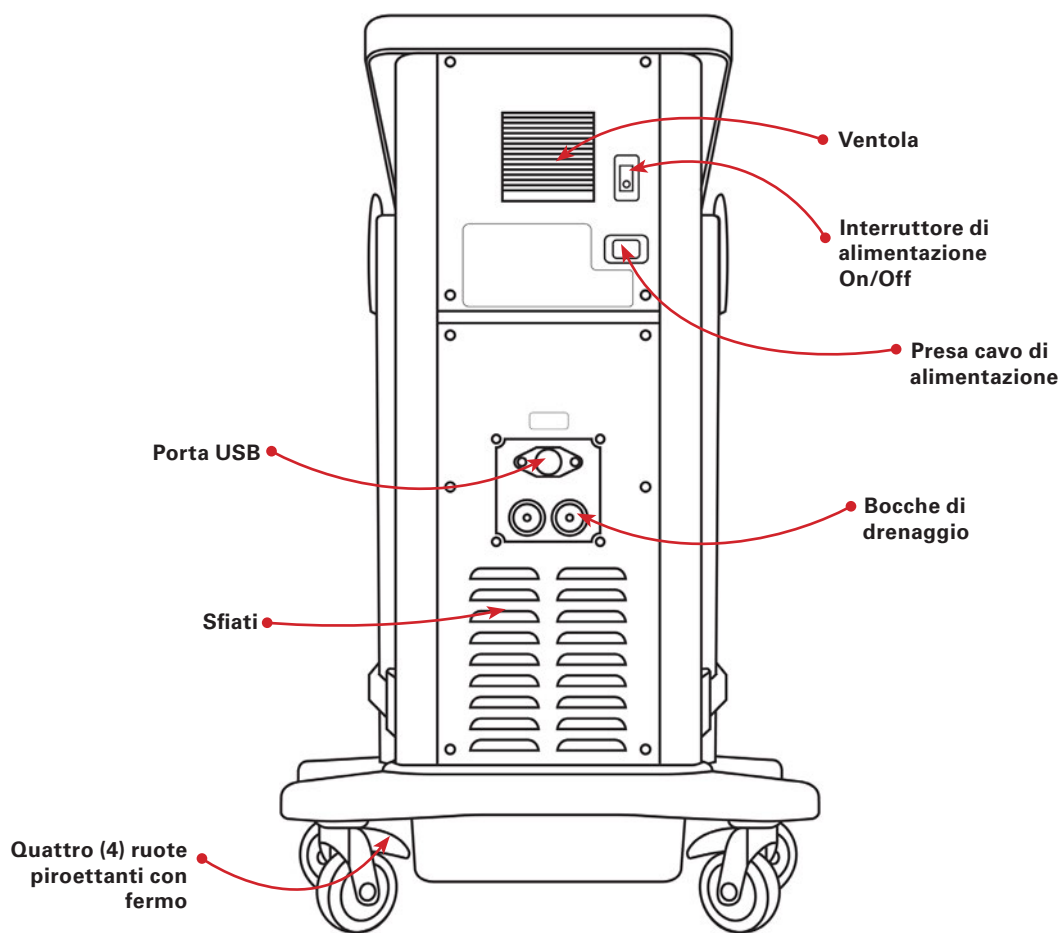

VISTA POSTERIORE

HARDWARE E DOCUMENTAZIONE INCLUSI

Con il sistema sono inclusi gli elementi seguenti:

- 1 unità di controllo Med4 Elite
- 1 cavo di alimentazione (~ 2,4 m/8 piedi)
- 2 tubi connettori (attaccati all'unità di controllo)
- 2 tubi di drenaggio
- 1 manuale d'uso
- 1 guida di avvio rapido
- 1 guida di riferimento rapido
- 1 unità flash USB Game Ready

Scambiatore di calore serie ATX®

Manicotto

DEFINIZIONI

Amministratore	La/e persona/e dotata/e dell'autorità necessaria per determinare e programmare le impostazioni di sistema predefinite per la struttura.
Icona	Simboli della GUI di Med4 Elite che rappresentano i pazienti, i livelli delle modalità terapeutiche, le condizioni interne e gli allarmi.
Interfaccia utente grafica (Graphical User Interface o GUI)	Parte attraverso la quale gli utenti interagiscono con il computer Med4 Elite. La GUI è composta da icone, pulsanti, immagini e altre informazioni sui trattamenti. L'utente preme pulsanti per configurare le sedute terapeutiche e le impostazioni di sistema, e per controllare le sedute stesse. Una volta avviata, la GUI mostra l'avanzamento delle sedute terapeutiche attive.
Interruttore On/Off	Interruttore a commutazione posto sul retro dell'unità di controllo, che alimenta il sistema.
Numero di identificazione personale (PIN)	Password numerica che permette all'amministratore di accedere alle impostazioni di sistema di Med4 Elite.
Paziente	Persona che riceve la terapia mediante il dispositivo Med4 Elite.
Posponi	Il periodo di tempo durante il quale non viene somministrato alcun trattamento durante la crioterapia.
Pulsante	Elemento dell'interfaccia utente grafica (GUI) che l'utente preme per configurare e controllare le funzioni del sistema operativo di Med4 Elite.
Pulsante attivo	Pulsante grafico nella GUI attualmente selezionabile, il quale, se premuto, svolge la funzione e/o lo scopo previsti. I pulsanti attivi appaiono tridimensionali e a colori.
Pulsante inattivo	Pulsante grafico nella GUI attualmente non selezionabile. I pulsanti inattivi appaiono piatti e di colore grigio.
Pulsante On/Off	Pulsante situato nella parte superiore del touchscreen, attraverso il quale si accende e si spegne il computer.
Riavvio	L'azione automatica che si verifica quando un utente apporta modifiche alle impostazioni di sistema: il computer Med4 Elite si spegne e quando viene riacceso funziona con le nuove impostazioni.
Ripristinare	Riportare il computer Med4 Elite alle impostazioni di fabbrica
Schermata	Interfaccia del computer Med4 Elite dove gli utenti impostano le funzioni dell'unità di controllo e monitorano le attività dell'unità stessa. Ne è un esempio la schermata Selezionare un paziente.
Seduta	Un singolo trattamento.
Serbatoio	Uno dei due contenitori all'interno dell'unità di controllo che conserva, riscalda e raffredda l'acqua.
Sistema	Si riferisce all'intera unità di controllo Med4 Elite.
Spegnimento del sistema	Spegnimento del computer Med4 Elite e dell'interruttore On/Off.
Touchscreen	Pannello in vetro che presenta l'interfaccia utente grafica di Med4 Elite e tramite il quale i rispettivi utenti interagiscono fisicamente con il computer dell'unità di controllo, toccando i pulsanti visualizzati sullo schermo.
Unità di controllo	Dispositivo Med4 Elite completo, compresi il sistema operativo, l'hardware interno, i coperchi, i tubi connettori, ecc.
Utente	Persona che utilizza Med4 Elite.

IMPORTANTE: PRIMA DI USARE IL PRODOTTO LEGGERE PER INTERO LE INDICAZIONI, LE CONTROINDICAZIONI E I MESSAGGI DI ATTENZIONE E AVVERTENZA.

Attenzione: la legge federale statunitense limita la vendita di questo dispositivo agli operatori sanitari abilitati o su presentazione di una loro prescrizione.

Usare il dispositivo in base alla durata e alla frequenza del trattamento prescritte dall'operatore sanitario. Un operatore sanitario abilitato deve occuparsi della configurazione e della supervisione all'uso di questo dispositivo per il paziente.



AVVERTENZA: prima di utilizzare il dispositivo è obbligatorio aver letto e compreso il Manuale d'uso. La mancata osservanza delle istruzioni può provocare gravi lesioni.



ATTENZIONE: consultare il manuale d'uso

CONTROINDICAZIONI DI MED4 ELITE

<p>X = Controindicazione assoluta – In queste situazioni la terapia sui pazienti non deve essere utilizzata.</p> <p>R = Controindicazione relativa – Per queste condizioni la terapia deve essere utilizzata sui pazienti solo sotto la supervisione di un operatore sanitario abilitato.</p>	MODALITÀ TERAPEUTICA			
	Termoterapia	Crioterapia	Compressione	Contrasto rapido
Attuali segni clinici di edema periferico significativo nella regione interessata (ad es., trombosi venosa profonda, insufficienza venosa cronica, sindrome compartimentale acuta, ipertensione venosa sistemica, insufficienza cardiaca congestizia, cirrosi/insufficienza epatica, insufficienza renale).	X	X	X	X
Significativa compromissione vascolare nella regione interessata (ad es., da congelamento pregresso, arteriosclerosi, insufficienza arteriosa, diabete, scompenso vascolare o altro tipo di patologia vascolare ischemica).	X	X	X	X
Note discrasie ematologiche le quali influiscono sull'insorgenza di trombosi (ad es., emoglobinuria parossistica a frigore, crioglobulinemia, anemia falciforme, agglutinine a freddo nel siero).		X	R	X
Tessuti infiammati in seguito a una lesione recente o all'esacerbazione di una condizione infiammatoria cronica.	X	R		X
Ridotta sensibilità al dolore o alla temperatura, sia diffusa sia focale, a livello delle estremità, che impedisce loro di fornire un riscontro accurato e tempestivo.	X	R		X
Compromissione della circolazione locale o alterazione neurologica (inclusa paralisi o compromissione localizzata dovuta a vari interventi chirurgici) nella regione interessata.	R	R	R	R
Disturbi cognitivi o della comunicazione che impediscono di fornire un riscontro accurato e tempestivo.	X	R		X
Frattura acuta, instabile (non trattata) nella regione interessata.	X		R	X
Malignità locale.	X		R	X
Regioni interessate da cedimento o danno cutaneo (cute a rischio o danneggiata) le quali generano una conduzione di calore non uniforme attraverso la cute (ad es., ferite aperte, tessuto cicatriziale, ustioni o innesto cutaneo). Qualsiasi ferita aperta deve essere medicata prima dell'uso di Med4 Elite.	X	R	R	X
Tessuto con sanguinamento attivo o condizioni emorragiche.	X			X
Tessuto sottoposto di recente a radiazioni o regioni interessate da patologie cutanee sensibili al calore (ad es., eczema, psoriasi, vasculite, dermatite).	X			X
Condizione di instabilità cutanea localizzata (ad es., dermatite, legatura delle vene, cancrena, recente innesto cutaneo) nella regione interessata.	R	R	R	R
Qualsiasi infezione sistemica o localizzata attiva.	X		X	X
Attuali segni clinici di flebite infiammatoria, ulcere venose o cellulite.	R	X	X	X

	MODALITÀ TERAPEUTICA			
	Termoterapia	Crioterapia	Compressione	Contrasto rapido
<p>X = Controindicazione assoluta – In queste situazioni la terapia sui pazienti non deve essere utilizzata.</p> <p>R = Controindicazione relativa – Per queste condizioni la terapia deve essere utilizzata sui pazienti solo sotto la supervisione di un operatore sanitario abilitato.</p>				
Gravidanza.	X			X
Qualsiasi significativo fattore di rischio o attuali segni clinici di embolia (ad es., embolia polmonare, edema polmonare, ictus ischemico, fibrillazione atriale, endocardite, infarto miocardico o placca embolica ateromatosa).		X	X	X
Una condizione in cui nell'estremità interessata non è auspicabile un aumento del ritorno venoso o linfatico (ad es., linfedema dopo tumore alla mammella o altro carcinoma locale e/o metastasi di carcinoma a carico dell'estremità interessata).		X	X	X
Morbo di Raynaud o ipersensibilità al freddo (orticaria a frigore).		X		X
Ipertensione, insufficienza cardiaca, pressione sanguigna estremamente bassa o insufficienza cardiaca scompensata.	R	R	X	R
Età inferiore ai 18 anni.	R	R	R	R
Recente intervento a un dito del piede nella regione interessata.		R	R	R
Ottundimento o diabete mellito, sclerosi multipla, cattiva circolazione, lesioni del midollo spinale e artrite reumatoide.	R	R	X	R
Ipertonia in fase decompensata nella regione interessata.		X		X

IMPORTANTE: fare riferimento alla Guida all'uso della fascia termica più aggiornata per controindicazioni e avvertenze specifiche riguardanti la fascia stessa (la si può trovare visitando www.gameready.com).

AVVERTENZE E PRECAUZIONI GENERALI

- (Generale) Usare il dispositivo in base alla durata e alla frequenza del trattamento prescritte dall'operatore sanitario.
- (Generale) L'applicazione incorretta o l'uso prolungato di Med4 Elite potrebbe causare lesioni ai tessuti.
- (Generale) Med4 Elite non è indicato per l'uso in ambiente sterile.
- (Generale) Le fasce termiche Game Ready non sono sterili; non applicarle direttamente su ferite aperte, piaghe, eruzioni cutanee, infezioni o punti di sutura. La fascia può essere applicata sopra indumenti o medicazioni.
- (Generale) Per tutti i pazienti si consiglia di interporre uno strato di tessuto tra la fascia termica e la cute.
- (Generale) Le fasce termiche Game Ready sono disponibili in varie configurazioni ma non sono destinate a tutti gli usi fisiologici possibili. Per esempio, la cavigliera non è una fascia termica destinata all'uso sulle dita dei piedi e la fascia termica dorsale non è destinata all'uso nella regione addominale.
- (Generale) Prestare particolare attenzione nel periodo immediatamente successivo a un intervento, soprattutto se il paziente è sotto sedazione o in trattamento con qualsiasi altro farmaco che potrebbe alterare la normale percezione del dolore. Controllare frequentemente la cute

dell'area trattata e usare impostazioni di temperatura medio-alte (più calde) o prolungare la pausa tra i trattamenti, se necessario.

- (Generale) Nel corso della terapia, i pazienti devono monitorare la cute nella regione trattata, l'area circostante e le dita dell'arto trattato (se pertinente) per rilevare eventuali eccessi di arrossamento, formazione di vesciche, segni di bruciatura, senso di stordimento, sudorazione generalizzata (aumento della temperatura interna), prurito, maggior gonfiore o dolore. Se fossero presenti questi sintomi o eventuali alterazioni nell'aspetto della cute (quali vesciche, rossore aumentato, discromie o altre alterazioni cutanee evidenti), si consiglia ai pazienti di interrompere l'uso e consultare un medico.
- Monitorare il livello di calore per tutta la durata del trattamento. Prestare attenzione durante l'uso del sistema Med4 Elite o di qualsiasi dispositivo per termoterapia (terapia con somministrazione di calore) che generi un calore di intensità elevata pari a 45 °C (113 °F) o più. Controllare frequentemente la cute dell'area trattata e usare impostazioni di temperatura medio-basse (più fredde) o prolungare la pausa tra i trattamenti, se necessario.
- Il dispositivo non è previsto per l'uso con agenti desensibilizzanti.
- Evitare il riscaldamento delle gonadi e del feto in via di sviluppo.
- Durante la terapia termica e a contrasto rapido, proteggere la cute nei pazienti ad alto rischio o sensibili al calore, soprattutto nelle regioni con deficit sensoriali.
- Alla terapia a contrasto rapido si applicano tutte le avvertenze e le precauzioni relative alla crioterapia e alla termoterapia.
- La terapia a compressione abbinata alla termoterapia deve essere usata esclusivamente a un livello che permetta il contatto migliore (più stabile) con la cute ma senza comprimere i tessuti.

- **AVVERTENZA:** usare con cautela. Può provocare gravi ustioni. Non usare su aree cutanee sensibili o in presenza di scarsa circolazione. L'uso non presidiato di Med4 Elite da parte di bambini o persone disabili può essere pericoloso.
- Prestare particolare attenzione se si stanno assumendo farmaci o si soffre di una patologia di base che predispone a sanguinamento eccessivo o ecchimosi.

Temperature cutanee misurate	
Temperatura massima	Temperatura cutanea misurata pari a 44 °C (111 °F) con il Serbatoio calore impostato sul valore massimo
Temperatura minima	Temperatura cutanea misurata pari a 7 °C (44 °F) con il Serbatoio freddo impostato sul valore minimo

AVVERTENZE E PRECAUZIONI RELATIVE AL SISTEMA

- Per evitare il rischio di scossa elettrica non rimuovere alcun pannello dall'unità di controllo. L'apertura dell'unità di controllo invalida la garanzia su Med4 Elite. Per ogni intervento di assistenza e riparazione, negli USA chiamare l'assistenza tecnica Game Ready al numero 1.888.426.3732 (+1.510.868.2100); fuori dagli USA, contattare il distributore locale.
- Per evitare scosse elettriche, problemi di funzionamento o danni al prodotto, non usare mai il sistema con cavi di alimentazione o tubi connettori danneggiati, o in presenza di altri danni meccanici oppure se l'unità non è del tutto funzionante.
- **AVVERTENZA:** per evitare il rischio di scosse elettriche, la presente apparecchiatura deve essere collegata unicamente a una rete di alimentazione dotata di messa a terra protettiva.
- **AVVERTENZA:** non sono consentite modifiche alla presente apparecchiatura. Qualsiasi modifica o tentativo di modifica potrebbe essere pericoloso e invalida la garanzia su Med4 Elite.
- Non rovesciare Med4 Elite sul fianco.
- Per evitare possibili danni a Med4 Elite, non utilizzare fasce termiche di altri produttori con l'unità di controllo.
- Per evitare lesioni, fare attenzione a non inciampare sui cavi di alimentazione dell'unità di controllo e sui tubi connettori.
- Mantenere il dispositivo Med4 Elite, compresi tubi e cavi, fuori dalla portata dei bambini e degli animali domestici.
- Fare attenzione quando si maneggiano piccole parti, per ridurre l'eventuale possibilità di ingestione o inalazione.
- L'unità di controllo Med4 Elite è un dispositivo medico. Per evitare danni al prodotto, maneggiarlo con la stessa cura che verrebbe usata per un computer portatile. Non lasciarlo cadere, urtarlo o trattarlo con incuria in altro modo. Un tale utilizzo invalida la garanzia su Med4 Elite.
- Usare solo acqua distillata per riempire il dispositivo.
- Eseguire la pulizia di routine e la disinfezione dell'acqua seguendo le istruzioni.
- Prima di dare alimentazione al dispositivo, riempire i serbatoi con acqua distillata seguendo le istruzioni.

- Il dispositivo contiene refrigerante R-134a, il quale dovrà essere gestito unicamente da tecnici qualificati.
- Il sistema di raffreddamento di Med4 Elite contiene R-134a, un refrigerante coperto dalle normative sullo smaltimento dell'ente statunitense EPA (Environmental Protection Agency) e possibilmente da altri enti governativi internazionali per la tutela ambientale. Allo scopo di evitare confusioni e possibili danni ambientali, contattare il locale impianto di smaltimento e chiedere informazioni sulle procedure di smaltimento per Med4 Elite.
- **AVVERTENZA:** per interagire in modo sicuro con il touchscreen di Med4 Elite, la posizione corretta dell'operatore è di fronte al dispositivo entro una distanza di 30 cm (1 piede).
- Usare solo il cavo di alimentazione fornito da Game Ready. Per i dettagli, vedere *Dati tecnici del cavo di alimentazione fornito*.
- L'uso della presente apparecchiatura in posizione adiacente o impilata rispetto ad altri apparecchi deve essere evitato, poiché può provocare un funzionamento anomalo. Se tale disposizione fosse indispensabile, questa apparecchiatura e gli altri apparecchi devono essere monitorati per verificare che stiano funzionando normalmente.

-  Questo simbolo sull'unità di controllo o sulla sua confezione indica che questo prodotto non deve essere smaltito insieme ai rifiuti domestici/di consumo. Per informazioni sullo smaltimento dei rifiuti elettrici ed elettronici, rivolgersi all'ufficio locale responsabile dello smaltimento dei rifiuti cittadini/municipali oppure contattare Game Ready per assistenza.

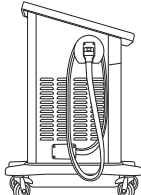
-  Per evitare rischi di inciampo, i tubi connettori inutilizzati devono essere correttamente collocati nelle relative custodie. Avvolgere il tubo una volta attorno all'apposito supporto e inserirne l'estremità nella custodia come mostrato. Assicurarsi che il tubo connettore numerato corrisponda al numero riportato sul relativo supporto.



AVVERTENZA: per adempiere ai requisiti della California Proposition 65, è stata inclusa la seguente avvertenza: questo prodotto può esporre a sostanze chimiche, tra cui cadmio, cromo, piombo, bifenili polibromurati o mercurio, ritenuti cancerogeni o tossici per l'apparato riproduttivo dallo Stato della California. Per ulteriori informazioni andare al sito www.prop65warnings.ca.gov.

OPERAZIONI INIZIALI

APPONTAMENTO

Med4 Elite è accompagnato da una guida di Avvio rapido situata nella scatola del kit di accessori. Leggere le istruzioni con attenzione prima di accendere e utilizzare il dispositivo.

Utilizzare le maniglie per spostare l'unità di controllo in posizione. L'unità di controllo deve essere disposta:

- entro 1,83 m (6 piedi) da una presa di corrente con un circuito elettrico dedicato o in grado di alimentare almeno 1200 W
- con accesso adeguato all'interruttore On/Off sul retro dell'unità e con il cavo di alimentazione senza impedimenti
- su un pavimento a superficie piana della struttura
- solo in ambienti interni
- in un luogo asciutto
- in modo che gli sfiati su tutti i lati non siano ostruiti
- in modo da non causare rischi di inciampo

IMPORTANTE: Med4 Elite non deve mai essere rovesciato sul fianco. Un rovesciamento dell'unità di controllo può danneggiare il compressore e invalidare la garanzia.



Una volta posizionato il dispositivo in un luogo adatto, bloccare le ruote piroettanti in posizione premendo tutti e quattro i fermi fino a farli scattare nella posizione bloccata.

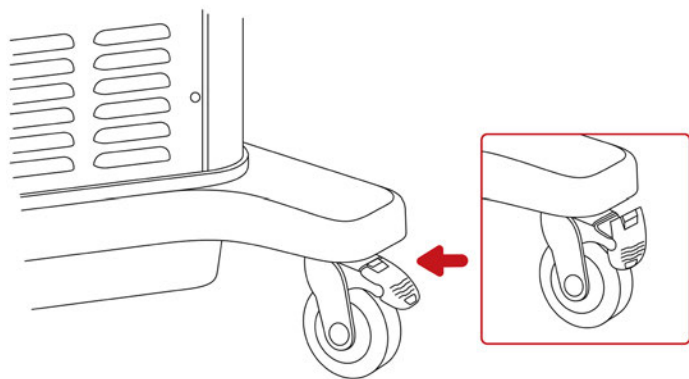

RIEMPIMENTO DEI SERBATOI

Med4 Elite viene spedito con i serbatoi vuoti; questi dovranno essere riempiti prima dell'uso. Per riempire completamente i serbatoi sono necessari otto litri (due galloni) di acqua distillata.

IMPORTANTE: usare esclusivamente acqua distillata. NON usare acqua deionizzata o del rubinetto. Il mancato utilizzo di acqua distillata può invalidare la garanzia sul dispositivo.

1. L'apertura del serbatoio si trova sotto il touchscreen sull'unità di controllo. Per aprire il coperchio, premerlo per sbloccare il fermo e sollevarlo.
2. Versare con cautela acqua distillata nell'apertura del serbatoio.
3. Al termine del riempimento dei serbatoi, chiudere il coperchio. Premere con decisione per innestare il fermo.

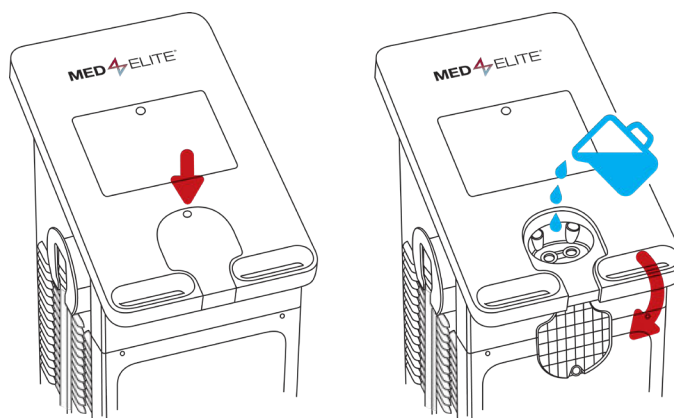

ACCENSIONE

Connessioni e accensione

1. Collegare il cavo di alimentazione fornito al retro dell'unità di controllo.
2. Inserire il cavo di alimentazione nella presa di corrente adeguata.

IMPORTANTE: disporre il cavo di alimentazione in una posizione sicura, in modo da evitare rischi di inciampo o di scollegamento accidentale.

3. Accendere l'interruttore di alimentazione posto sul retro dell'unità di controllo.

Verrà emesso un segnale acustico a indicare che Med4 Elite è in fase di accensione.

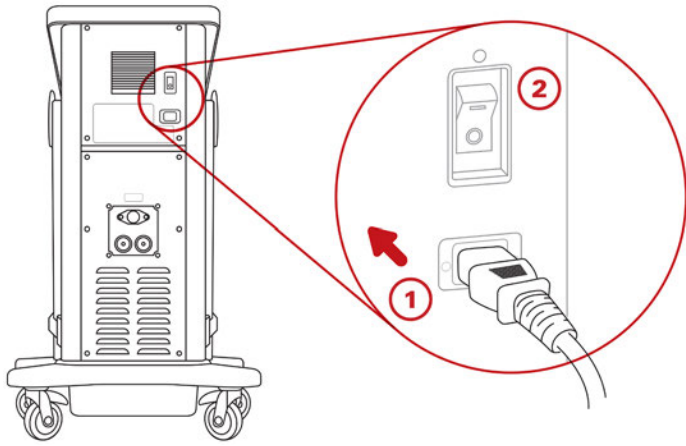

Dopo l'accensione, il pulsante On/Off sopra il touchscreen si accenderà in ambr.

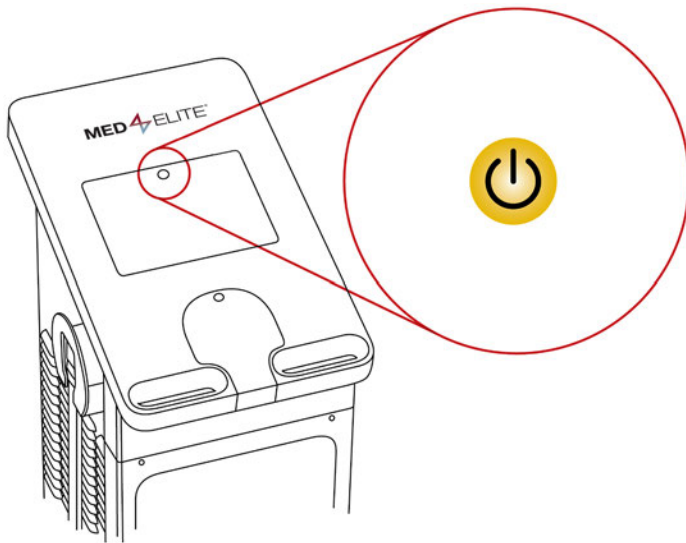

4. Premere il pulsante On/Off per accendere Med4 Elite; il pulsante sopra il touchscreen si accenderà in verde.

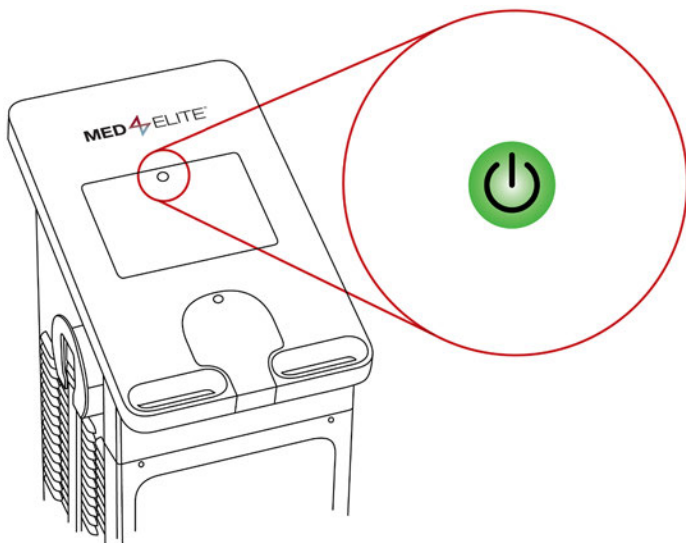

Il sistema operativo di Med4 Elite impiega fino a 60 secondi per caricarsi.

IMPOSTAZIONE DELLA LINGUA

La prima attività che si dovrà eseguire con Med4 Elite è la selezione e la conferma della lingua dell'interfaccia utente.



All'avvio iniziale appare la schermata Selezionare una lingua.

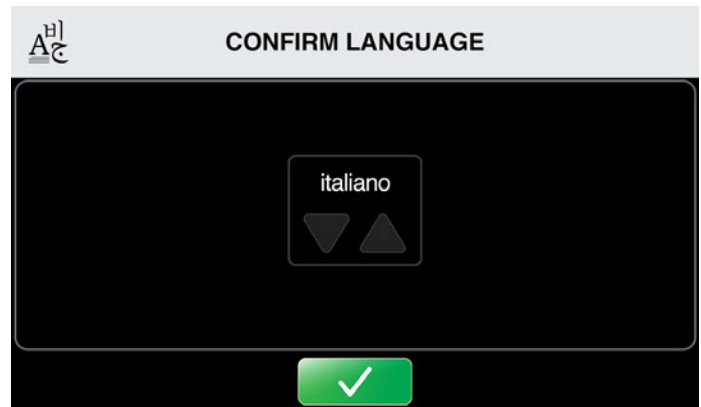

1. Premere le frecce su o giù per scorrere tra le lingue disponibili.
2. Per selezionare la lingua predefinita, premere il pulsante Conferma .

Apparirà la schermata Confermare la lingua.



3. Per confermare la lingua predefinita, premere il pulsante Conferma .
4. Riavviare per applicare le impostazioni premendo il pulsante Conferma  una seconda volta.

Il computer dell'unità di controllo si spegnerà.

5. Premere il pulsante On/Off situato sopra il touchscreen per riavviare il computer.

Quando si riaccende l'unità di controllo, appare la schermata Selezionare un paziente. A questo punto, Med4 Elite è pronto per l'uso. Selezionare un paziente per iniziare a configurare una terapia. Per ulteriori istruzioni, vedere *Uso di Med4 Elite*.



IMPORTANTE: se l'unità di controllo rileva una quantità insufficiente d'acqua nei serbatoi, non sarà possibile continuare senza prima aver aggiunto una quantità adeguata d'acqua.

RIEMPIRE I SERBATOI PER CONTINUARE...

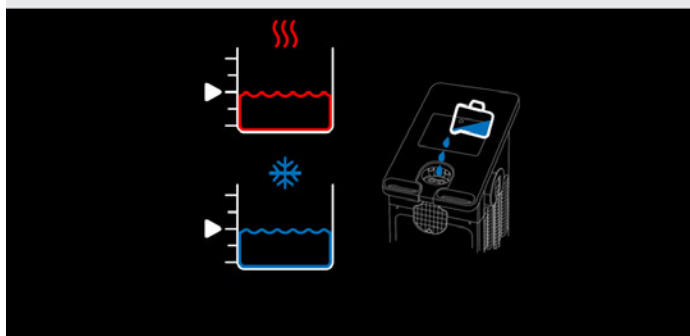

È importante che i serbatoi siano riempiti prima di accendere Med4 Elite. Se si accende il dispositivo senz'acqua o con una quantità d'acqua insufficiente, verrà chiesto di aggiungerla prima di continuare. Per istruzioni, vedere *Riempimento dei serbatoi*. Quando il livello dei serbatoi avrà raggiunto almeno il 75%, apparirà automaticamente la schermata Selezionare un paziente e Med4 Elite sarà pronto per l'uso.

MODIFICA DELLE IMPOSTAZIONI DI FABBRICA

Med4 Elite viene consegnato con impostazioni di fabbrica, le quali definiscono le impostazioni predefinite per le sedute terapeutiche. Le impostazioni includono le temperature minima, massima e predefinita per la crioterapia e la termoterapia; la compressione minima, massima e predefinita; i tempi minimo, massimo e predefinito della seduta terapeutica; le temperature dei serbatoi; la lingua dell'interfaccia utente e la scala di temperatura.

Queste impostazioni determinano gli intervalli ammessi di temperatura e compressione per le sedute terapeutiche, nonché le impostazioni predefinite che si visualizzano quando si avvia l'unità di controllo.

È possibile utilizzare le impostazioni di fabbrica di Med4 Elite oppure modificarle in qualsiasi momento per soddisfare le esigenze specifiche della propria struttura.

Per visualizzare le impostazioni di fabbrica e le procedure per modificarle, vedere *Configurazione delle impostazioni di sistema di Med4 Elite*.

NUMERO DI IDENTIFICAZIONE PERSONALE (PIN)

Med4 Elite viene consegnato con un PIN predefinito in fabbrica. **Il PIN predefinito in fabbrica è 1111.** Il PIN è necessario per accedere alle Impostazioni di sistema e per modificare le impostazioni predefinite. Il numero PIN può essere modificato nelle Impostazioni di sistema (vedere *Configurazione delle impostazioni di sistema di Med4 Elite*). Non dimenticare di conservare il PIN in un luogo protetto e accessibile.

IMPORTANTE: se si smarrisce o si dimentica il PIN, contattare l'assistenza tecnica Game Ready e richiedere un PIN provvisorio. In questo modo sarà possibile accedere alle Impostazioni di sistema per configurare un nuovo PIN. L'assistenza tecnica Game Ready è raggiungibile ai numeri +1.888.426.3732 (1.888.GameReady) e +1.510.868.2100. Nei Paesi fuori dagli USA, rivolgersi al distributore di zona.

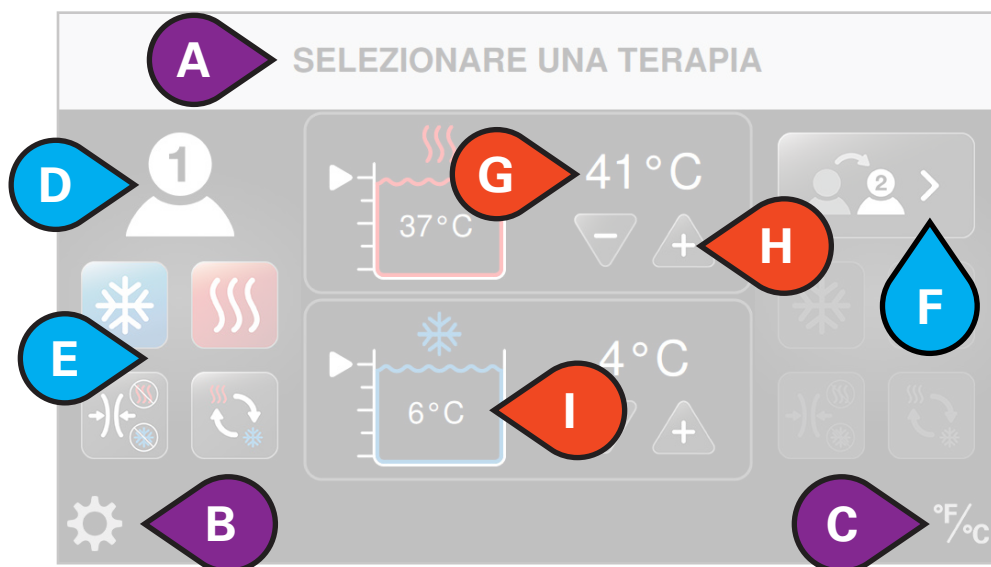

ELEMENTI DELL'INTERFACCIA UTENTE

- A. Titolo della schermata
- B. Accesso alle impostazioni di sistema
- C. Commutazione della scala di temperatura tra °F e °C
- D. Paziente selezionato
- E. Terapie disponibili
- F. Scambia paziente
- G. Temperatura target del serbatoio
- H. Aumento o riduzione della temperatura target
- I. Temperatura attuale del serbatoio

- J. Tipo di terapia in corso
- K. Tempo totale rimanente
- L. Arresto terapia
- M. Pausa terapia
- N. Livello di compressione
- O. Aggiungi paziente
- P. Temperatura attuale del serbatoio di calore
- Q. Temperatura attuale del serbatoio del freddo

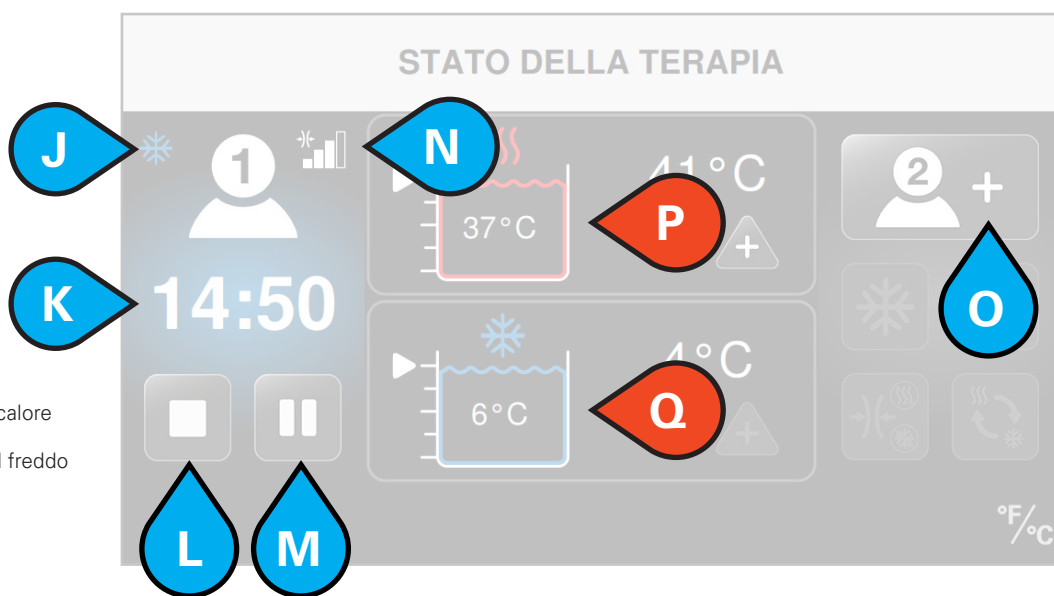





















 OPZIONI PAZIENTE

 TITOLI/IMPOSTAZIONI

 OPZIONI SERBATOI

ICONE DELLA TERAPIA

Per controllare Med4 Elite, l'interfaccia utente si serve di icone.

Icona	Nome
	Accesso alle impostazioni di sistema
	Commutazione tra gradi Fahrenheit (°F) e gradi centigradi (°C)
	Livello nel serbatoio di calore e attuale temperatura del serbatoio
	Livello nel serbatoio del freddo e attuale temperatura del serbatoio
	Aumento del valore impostato
	Diminuzione del valore impostato
	Avvio terapia
	Annulla
	Pausa terapia
	Arresto terapia
	Aggiunta paziente 1
	Selezione paziente 1
	Scambio al paziente 1
	Aggiunta paziente 2
	Selezione paziente 2
	Scambio al paziente 2
	Crioterapia
	Regolazione impostazioni crioterapia
	Attivazione funzione Posponi
	Disattivazione funzione Posponi

Icona	Nome
	Numero di cicli totali funzione Posponi
	Stato del ciclo Posponi
	Termoterapia
	Regolazione impostazioni termoterapia
	Terapia a contrasto rapido
	Regolazione impostazioni terapia a contrasto rapido
	Impostazione inizio terapia
	Tempo calore terapia contrasto rapido
	Tempo freddo terapia contrasto rapido
	Tempo totale terapia a contrasto rapido
	Terapia solo compressione
	Regolazione impostazioni terapia solo compressione
	Nessuna compressione (Nessuna)
	Compressione bassa (5–15 mmHg)
	Compressione medio-bassa (5–30 mmHg)
	Compressione media (5–50 mmHg)
	Compressione alta (5–75 mmHg)
	Allarme generale
	Attenzione: consultare il manuale d'uso

ICONE DELLE IMPOSTAZIONI DI SISTEMA

Per controllare le impostazioni predefinite di Med4 Elite, l'interfaccia utente delle impostazioni di sistema utilizza delle icone.

Icona	Nome
	Accesso alle impostazioni di sistema
	Modifica del numero di identificazione personale (PIN)
	Ripristino impostazioni di fabbrica
	Impostazioni della lingua
	Informazioni di sistema
	Download dei dati
	Aggiornamento software
	Impostazioni crioterapia
	Impostazioni di tempo crioterapia
	Impostazioni di compressione crioterapia
	Impostazioni di temperatura serbatoio freddo
	Impostazioni della funzione Posponi
	Attivazione funzione Posponi
	Disattivazione funzione Posponi
	Impostazioni termoterapia
	Impostazioni di tempo termoterapia
	Impostazioni di compressione termoterapia
	Impostazioni di temperatura serbatoio di calore
	Impostazioni terapia a contrasto rapido
	Impostazioni di tempo terapia a contrasto rapido

Icona	Nome
	Impostazioni terapia solo compressione
	Impostazioni di tempo terapia solo compressione
	Annulla
	Conferma
	Indietro
	Avvia
	Esci per salvare le impostazioni (è richiesto il riavvio)
	Nessuna compressione (Nessuna)
	Compressione bassa (5–15 mmHg)
	Compressione medio-bassa (5–30 mmHg)
	Compressione media (5–50 mmHg)
	Compressione alta (5–75 mmHg)

SELEZIONARE UN PAZIENTE

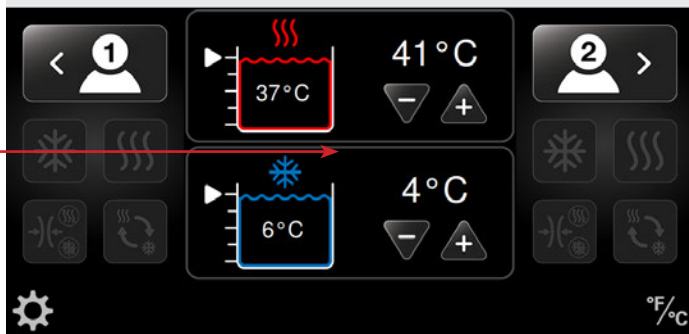

IMPOSTAZIONE DELLA TEMPERATURA

Med4 Elite ha due serbatoi dell'acqua che vengono utilizzati per raggiungere la temperatura terapeutica desiderata. Uno viene usato per la termoterapia e l'altro per la crioterapia. Le temperature dei serbatoi possono essere impostate dalla schermata *Selezionare un paziente* mostrata sopra.

- Si consiglia di impostare le temperature dei serbatoi sulle temperature terapeutiche più comuni, all'inizio della giornata lavorativa.
- Altrimenti, le temperature dei serbatoi possono essere impostate nelle impostazioni di amministrazione, sulle temperature predefinite all'accensione di Med4 Elite.
- Se una terapia richiede una variazione dalla temperatura impostata per il serbatoio, la nuova temperatura può essere selezionata nella schermata *Selezionare un paziente*, prima di configurare la terapia per il paziente. In questo modo si dà tempo ai serbatoi di raggiungere le temperature desiderate prima del trattamento.

NOTA: vedere *Sicurezza > Avvertenze e precauzioni generali* per le temperature cutanee massima e minima previste.

REGOLAZIONE DELLA TEMPERATURA DEI SERBATOI SE CONDIVISI TRA DUE PAZIENTI

I serbatoi di Med4 Elite sono condivisi tra i pazienti. Quando due pazienti vengono trattati con terapie che utilizzano lo stesso serbatoio, la temperatura di trattamento sarà la stessa per entrambi i pazienti.

Quando si configura una terapia per il secondo paziente che utilizza lo stesso serbatoio del primo, i pulsanti di selezione della temperatura di trattamento (+ o -) saranno inattivi. La temperatura del serbatoio resterà al livello impostato per il primo paziente. Se si desidera una temperatura diversa, tutte le terapie devono essere prima sospese per poter regolare la temperatura dei serbatoi. Se si tenta di cambiare la temperatura mentre è in corso una terapia, si visualizzerà il messaggio *Serbatoio calore/freddo in uso*.

Per cambiare la temperatura del serbatoio, procedere nel modo seguente.

1. Mettere in pausa il trattamento per il primo paziente e regolare la temperatura.
2. Questa temperatura regolata sarà la stessa per entrambi i pazienti.
3. Riprendere la terapia per il primo paziente premendo il pulsante Avvia.

4. Impostare il secondo paziente e premere il pulsante Avvia.

IMPOSTAZIONE DELLA SCALA DI TEMPERATURA

(°F / °C)

Med4 Elite permette di visualizzare le temperature in gradi centigradi (°C) o in gradi Fahrenheit (°F). In qualsiasi schermata è possibile passare rapidamente da una scala all'altra.

Ad esempio, per impostare la scala dalla schermata *Selezionare un paziente*, procedere nel modo seguente.

SELEZIONARE UN PAZIENTE

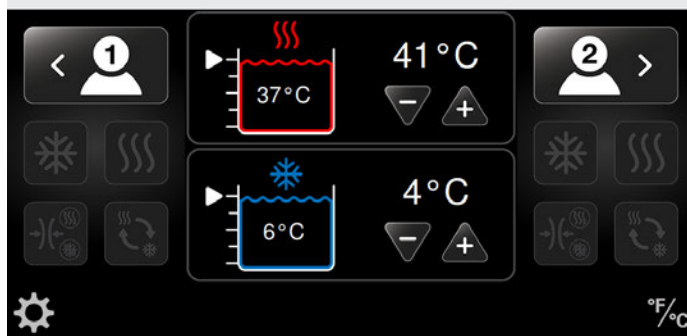

1. Premere l'icona della scala della temperatura nell'angolo in basso a destra della schermata.

La scala della temperatura cambia. In questo esempio, la scala passa da gradi centigradi a gradi Fahrenheit.

SELEZIONARE UN PAZIENTE

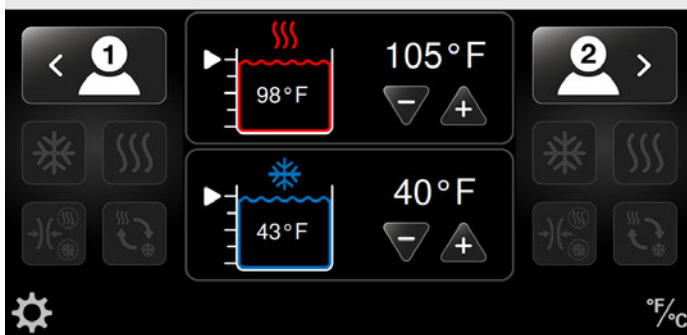

CONFIGURAZIONE DELLE SEDUTE TERAPEUTICHE

Med4 Elite consente di configurare singole sedute terapeutiche per un massimo di due pazienti simultaneamente. Le modalità terapeutiche includono:

- terapia del calore (termoterapia) con o senza compressione
- terapia del freddo (crioterapia) con o senza compressione
- terapia a contrasto rapido (rapida alternanza tra termoterapia e crioterapia) con o senza compressione
- terapia solo compressione (nessun flusso d'acqua)

Le terapie possono essere messe in pausa, arrestate o modificate in qualsiasi momento durante il trattamento.

IMPORTANTE: le impostazioni predefinite definiscono le temperature minima, massima e predefinita, i livelli di compressione e i tempi di trattamento per singole sedute terapeutiche.

Queste impostazioni sono programmate in fabbrica o dall'amministratore della struttura. Per maggiori informazioni, consultare la sezione *Configurazione delle impostazioni di sistema di Med4 Elite* di questo manuale.

Med4 Elite permette di somministrare la terapia a un singolo paziente o a due pazienti simultaneamente. Quando il trattamento viene somministrato a due pazienti, è possibile personalizzare le sedute per ciascuno di essi.

TERAPIA MONOPAZIENTE CON UNA FASCIA TERMICA

Per configurare una seduta terapeutica per un singolo paziente, procedere nel modo seguente.

1. Applicare la fascia termica desiderata al paziente e collegare la fascia al tubo. Uno scatto indica che la fascia termica è stata collegata correttamente.

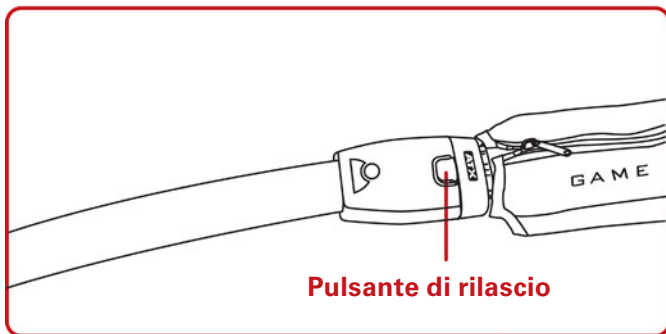

2. Selezionare il paziente desiderato premendo l'icona Paziente: il Paziente 1 si trova sul lato sinistro della schermata e il Paziente 2 sul lato destro. Questa selezione permette di regolare le impostazioni per il paziente desiderato.

NOTA: il paziente può essere configurato come Paziente 1 o Paziente 2. Se si predispose un paziente sul tubo contrassegnato dal numero 1, configurarlo come Paziente 1 nell'interfaccia utente. Se si predispose un paziente sul tubo contrassegnato dal numero 2, configurarlo come Paziente 2 nell'interfaccia utente.

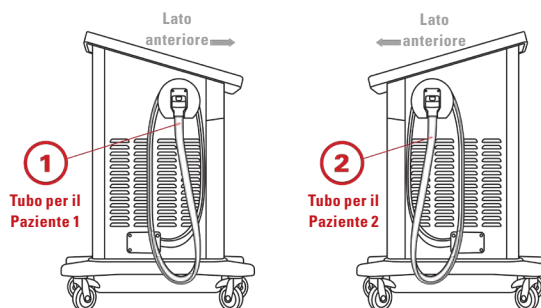

SELEZIONARE UN PAZIENTE

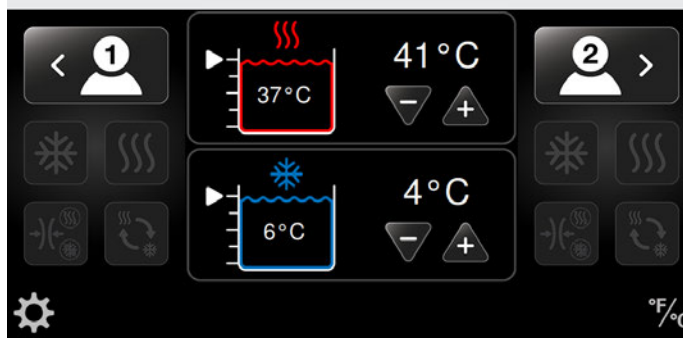

Si aprirà la schermata Selezionare una terapia con le quattro icone delle terapie attive (nell'esempio seguente, è selezionato il Paziente 1; tuttavia, qualora fosse necessario passare al Paziente 2, premere il pulsante di scambio al Paziente 2).

SELEZIONARE UNA TERAPIA

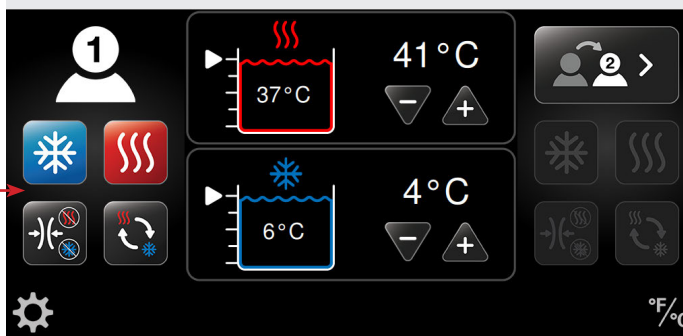



3. Selezionare la terapia desiderata.

Per configurare queste terapie, fare riferimento alle procedure riportate nelle rispettive sezioni in *Uso di Med4 Elite*:

- Termoterapia
- Crioterapia
- Terapia a contrasto rapido
- Terapia solo compressione

Nell'esempio seguente è selezionata la Crioterapia.



- Una volta selezionate le impostazioni per la terapia del paziente e quando la temperatura di trattamento raggiunge il punto prefissato, premere il pulsante Avvia  per iniziare la seduta terapeutica.
- Premere il pulsante Annulla  per tornare alla schermata principale senza avviare la seduta. Se si torna alla schermata principale, le impostazioni non verranno salvate.

Quando inizia la seduta, la schermata Stato della terapia presenta il tempo della seduta come conto alla rovescia rispetto al tempo di trattamento totale. Inoltre, la schermata mostra il tipo di terapia, le temperature di trattamento, i livelli di compressione, le temperature dei serbatoi e i livelli dell'acqua. Da questa schermata è possibile arrestare o mettere in pausa il trattamento.

⚠ SERBATOIO CALORE IN USO

La temperatura calda deve essere la stessa per entrambi i pazienti. Per modificare la temperatura calda, è necessario sospendere tutte le terapie che utilizzano il serbatoio del calore.

Per ulteriori informazioni, consultare il manuale d'uso.

TOCCARE QUI PER NASCONDERE IL MESSAGGIO



In questo esempio, è in corso la seduta per il Paziente 1 con:

- crioterapia
- compressione media
- 14:50 minuti di crioterapia rimanenti
- temperatura della crioterapia impostata a 4 °C (40 °F)
- temperatura attuale del serbatoio a 6 °C (43 °F)

TERAPIA MONOPAZIENTE CON DUE FASCE TERMICHE

OPPURE

TERAPIA A DUE PAZIENTI

IMPORTANTE: per le sedute terapeutiche a due pazienti, i serbatoi caldo e freddo sono condivisi dai pazienti. Pertanto, le temperature saranno le stesse per entrambi i pazienti. **Quando si configura una terapia per il secondo paziente che utilizza lo stesso serbatoio del primo, la selezione della temperatura di trattamento (+ o -) sarà inattiva.** La temperatura del serbatoio resterà al livello impostato per il primo paziente. Se si desidera una temperatura diversa, tutte le terapie devono essere prima sospese per poter regolare la temperatura dei serbatoi. Se si tenta di cambiare la temperatura mentre è in corso una terapia, si visualizzerà il messaggio *Serbatoio calore/freddo in uso*.

Se si desidera cambiare la temperatura del serbatoio prima di aggiungere un secondo paziente, è prima necessario mettere in pausa il trattamento per il primo paziente e regolare la temperatura. Questa nuova temperatura avrà effetto sulle terapie di entrambi i pazienti. Vedere la sezione *Pausa, modifica e arresto di una terapia*.

Per aggiungere un secondo paziente dopo aver prima impostato un paziente singolo (vedere la sezione precedente, *Terapia monopaziente*), procedere nel modo seguente.

- Selezionare la fascia termica appropriata e collegarla al tubo. Uno scatto indica che la fascia termica è stata collegata correttamente.

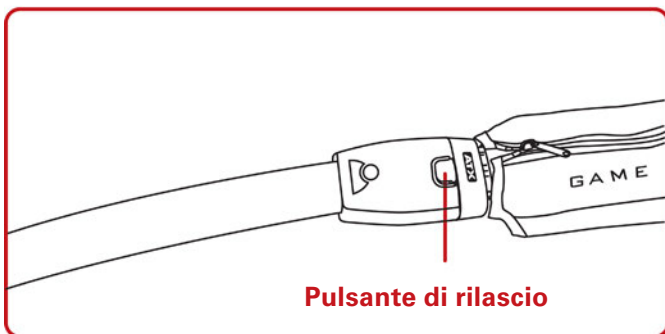

NOTA: se il tubo inutilizzato è contrassegnato con il numero 1, configurare il secondo paziente come Paziente 1 nell'interfaccia utente. Se il tubo inutilizzato è contrassegnato con il numero 2, configurare il secondo paziente come Paziente 2 nell'interfaccia utente.

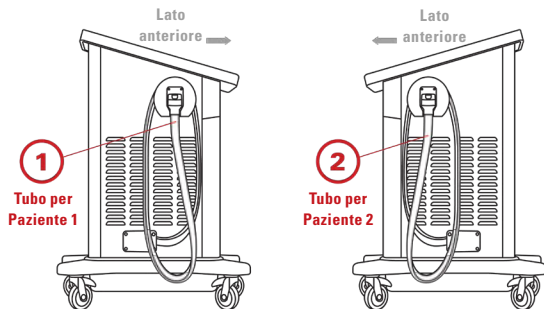

2. Selezionare Aggiungi Paziente 1 o Aggiungi Paziente 2 (a seconda di quale tubo è disponibile), premendo l'icona Aggiungi paziente nella schermata Stato della terapia. Ciò permetterà di regolare le impostazioni per il secondo paziente o una seconda fascia termica per un singolo paziente.

Dopo aver selezionato il paziente, le quattro icone delle terapie diventano attive (in questo esempio, il Paziente 2 è selezionato per configurare una nuova terapia mentre il Paziente 1 sta ricevendo la crioterapia).





3. Selezionare la terapia desiderata.

Per configurare queste terapie, fare riferimento alle procedure riportate nelle rispettive sezioni in *Uso di Med4 Elite*:

- *Termoterapia*
- *Crioterapia*
- *Terapia a contrasto rapido*
- *Terapia solo compressione*

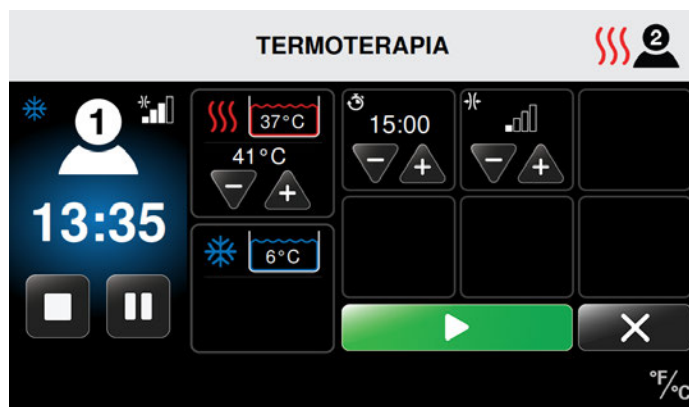
Nell'esempio seguente, viene selezionata la termoterapia per il Paziente 2 mentre prosegue la crioterapia per il Paziente 1.



4. Una volta selezionate le impostazioni per la terapia del secondo paziente e quando la temperatura di trattamento raggiunge il punto prefissato, premere il pulsante Avvia  per iniziare la seduta terapeutica.
5. Premere il pulsante Annulla  per tornare indietro senza avviare la seduta. Se si torna alla schermata precedente, le impostazioni non verranno salvate.

Quando inizia la seduta, la schermata Stato della terapia presenta il tempo della seduta come conto alla rovescia rispetto al tempo di trattamento totale. Inoltre, la schermata mostra il tipo di terapia, le temperature di trattamento, i livelli di compressione, le temperature dei serbatoi e i livelli dell'acqua. Da questa schermata è possibile arrestare o mettere in pausa il trattamento.



In questo esempio:

È in corso la seduta per il Paziente 1 con:

- crioterapia
- compressione media
- 13:00 minuti di crioterapia rimanenti
- temperatura della crioterapia impostata a 4 °C (40 °F)
- temperatura attuale del serbatoio a 6 °C (43 °F)

È in corso la seduta per il Paziente 2 con:

- termoterapia
- compressione bassa
- 14:46 minuti di termoterapia rimanenti
- temperatura della termoterapia impostata a 41 °C (105 °F)
- temperatura attuale del serbatoio a 37 °C (98 °F)

TERMOTERAPIA

Med4 Elite permette di configurare una seduta di termoterapia per ciascun paziente. Le singole impostazioni per la seduta di ciascun paziente includono la temperatura di trattamento, il tempo e il livello di compressione.

Per configurare una seduta di termoterapia dalla schermata Selezionare un paziente, procedere nel modo seguente.



1. Selezionare il paziente desiderato premendo l'icona Paziente appropriata: il Paziente 1 si trova sul lato sinistro della schermata e il Paziente 2 sul lato destro.

Si aprirà la schermata Selezionare una terapia con le quattro icone delle terapie attive (in questo esempio è selezionato il Paziente 1).



2. Premere l'icona della Termoterapia.

Apparirà la schermata Termoterapia per il paziente selezionato. Questa schermata consente di regolare singole impostazioni, ovvero la temperatura del calore, il tempo di trattamento (in minuti) e il livello di compressione (bassa o nessuna compressione) per la termoterapia, in base alle indicazioni d'uso.

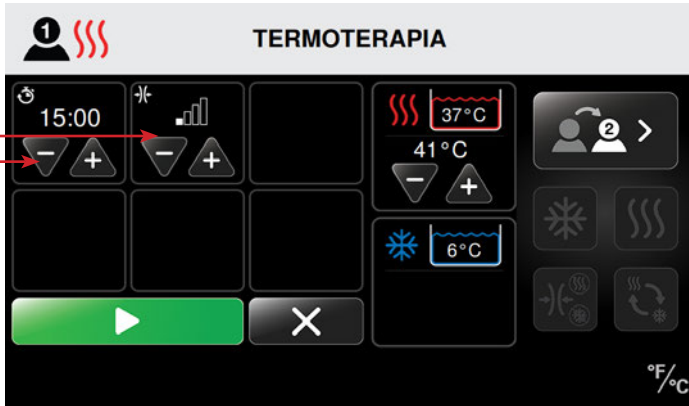

3. Premere la freccia più (+) per aumentare o la freccia meno (-) per diminuire il tempo di trattamento per la seduta di termoterapia.
4. Premere la freccia più (+) per aumentare o la freccia meno (-) per diminuire il livello di compressione per la seduta di termoterapia.

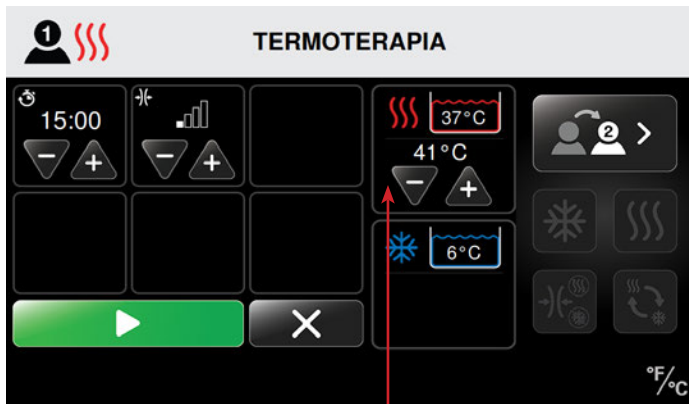

Livelli di compressione disponibili:

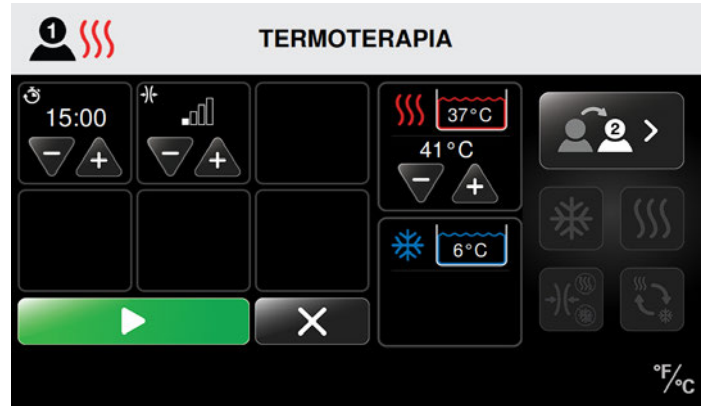

5. Premere la freccia più (+) per aumentare o la freccia meno (-) per diminuire la temperatura di trattamento per la seduta di termoterapia.

NOTA: l'acqua per la termoterapia proviene da un serbatoio condiviso. Di conseguenza, se due pazienti ricevono la termoterapia allo stesso tempo, la temperatura sarà la stessa per entrambi. Qualsiasi modifica alle impostazioni del calore avranno effetto su entrambi i pazienti.



6. Una volta selezionate le impostazioni per la terapia del paziente e quando la temperatura di trattamento raggiunge il punto prefissato, premere il pulsante Avvia  per iniziare la seduta terapeutica.
7. Premere il pulsante Annulla  per tornare alla schermata principale senza avviare la seduta. Se si torna alla schermata principale, le impostazioni non verranno salvate.

Quando inizia la seduta, la schermata Stato della terapia presenta il tempo della seduta come conto alla rovescia rispetto al tempo di trattamento totale. Inoltre, la schermata mostra il tipo di terapia, le temperature di trattamento, i livelli di compressione, le temperature dei serbatoi e i livelli dell'acqua. Da questa schermata è possibile arrestare o mettere in pausa il trattamento.



In questo esempio, è in corso la seduta per il Paziente 1 con:

- termoterapia
- compressione bassa
- 14:50 minuti di termoterapia rimanenti
- temperatura della termoterapia impostata a 41 °C (105 °F)
- temperatura attuale del serbatoio a 37 °C (98 °F)

CRIOTERAPIA

È possibile configurare una seduta di crioterapia per ciascun paziente. Le singole impostazioni per la seduta di ciascun paziente includono la temperatura di trattamento, il tempo e il livello di compressione. La crioterapia include anche una funzione di ripetizione opzionale (Posponi). La funzione Posponi permette di eseguire fino a sei cicli (acceso/spento) di crioterapia e la possibilità di impostare il tempo tra i cicli. Se la terapia di un paziente richiede la ripetizione, questa funzione va attivata nelle Impostazioni di sistema. Vedere *Configurazione delle impostazioni di sistema di Med4 Elite > Impostazioni predefinite > Impostazioni del freddo > Funzione Posponi*.

Per configurare una seduta di crioterapia dalla schermata Selezionare un paziente, procedere nel modo seguente.



1. Selezionare il paziente desiderato premendo l'icona Paziente appropriata: il Paziente 1 si trova sul lato sinistro della schermata e il Paziente 2 sul lato destro.

Si aprirà la schermata Selezionare una terapia con le quattro icone delle terapie attive (in questo esempio è selezionato il Paziente 1).



2. Premere l'icona della Crioterapia.

Apparirà la schermata Crioterapia per il paziente selezionato. Questa schermata consente di regolare singole impostazioni, ovvero la temperatura del freddo, il tempo di trattamento (in minuti), il livello di compressione (bassa, medio-bassa, media, alta o nessuna compressione) e la funzione Posponi (se attiva).

NOTA: le schermate seguenti sono mostrate con la funzione Posponi attiva. **Per impostazione predefinita, la funzione Posponi principale del sistema è disattivata.** Prima di usarla nella crioterapia bisogna ricordare di attivarla nelle Impostazioni di sistema. Vedere *Configurazione delle impostazioni di sistema di Med4 Elite > Impostazioni predefinite > Funzione Posponi*.

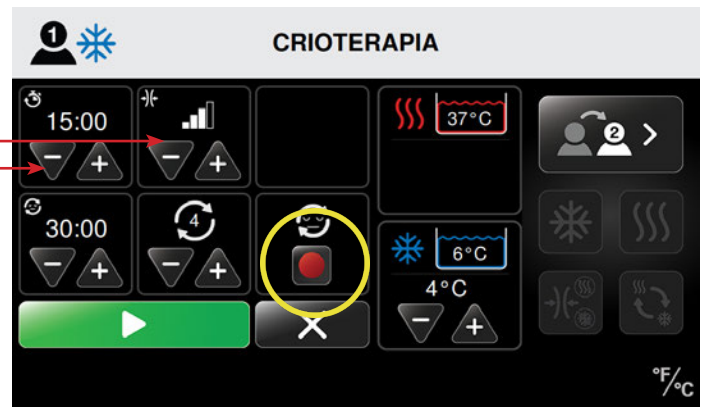

Se la funzione Posponi è attiva ma non la si desidera per la seduta terapeutica del paziente, premere il pulsante rosso di attivazione/disattivazione Posponi per disattivarla.

3. Premere la freccia più (+) per aumentare o la freccia meno (-) per diminuire il tempo di trattamento (in minuti) per la seduta di crioterapia.
4. Premere la freccia più (+) per aumentare o la freccia meno (-) per diminuire il livello di compressione per la seduta di crioterapia.

Livelli di compressione disponibili:

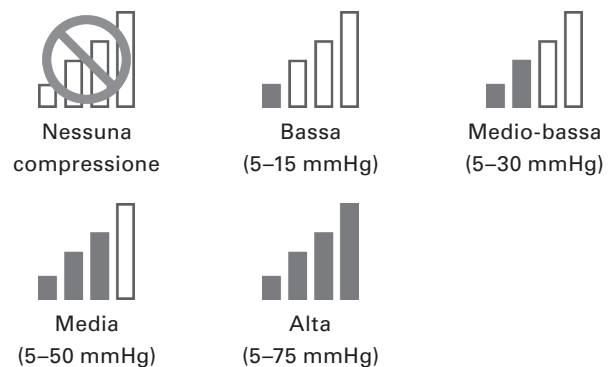

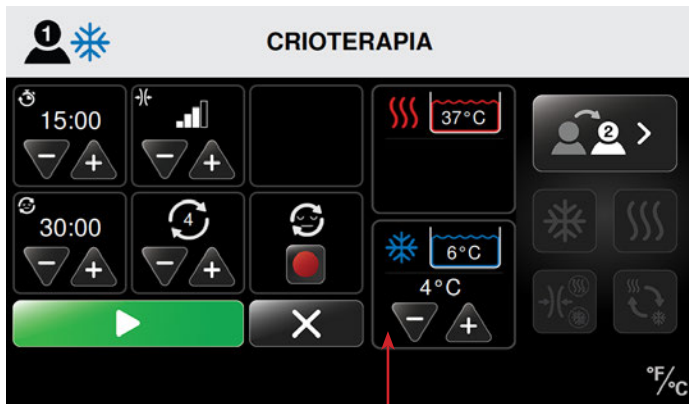

5. Premere la freccia più (+) per aumentare o la freccia meno (-) per diminuire la temperatura del freddo per la seduta di crioterapia.

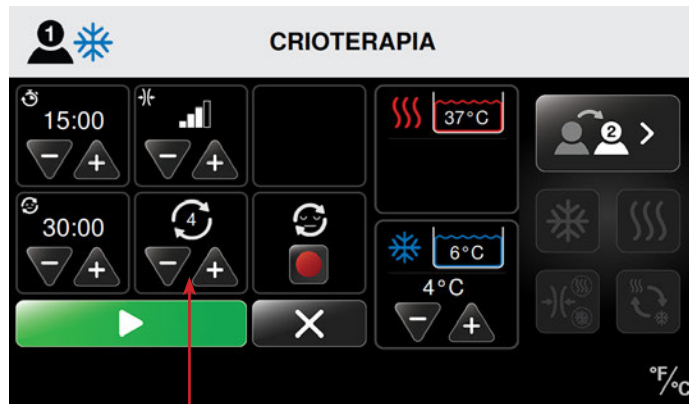

- b. Premere la freccia più (+) per aumentare o la freccia meno (-) per diminuire il numero di cicli di crioterapia.

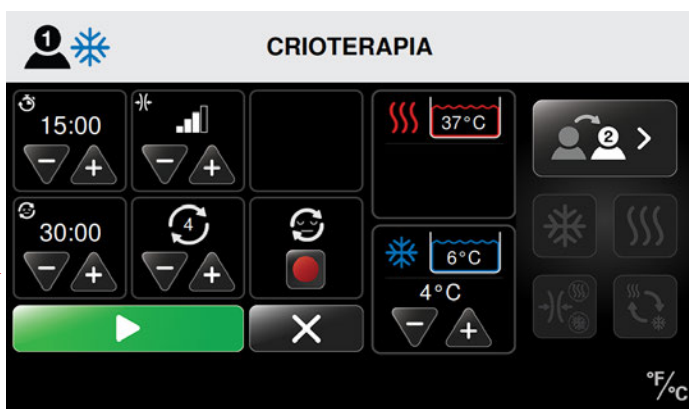



NOTA: L'acqua per la crioterapia proviene da un serbatoio condiviso. Di conseguenza, se due pazienti ricevono la crioterapia allo stesso tempo, la temperatura sarà la stessa per entrambi. Qualsiasi modifica alle impostazioni del freddo avranno effetto su entrambi i pazienti.

6. Impostare la funzione Posponi.
 - a. Per determinare il periodo di tempo che intercorre tra le sedute di crioterapia (tempo tra ripetizioni), premere la freccia più (+) per aumentarlo o la freccia meno (-) per diminuirlo.

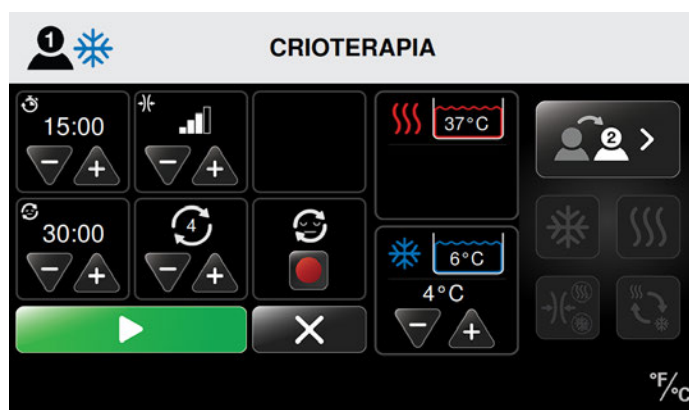
NOTA: Med4 Elite permette di configurare fino a un massimo di sei (6) cicli di crioterapia con la funzione di ripetizione attiva. Il numero massimo di cicli consentiti per le singole sedute terapeutiche va definito nelle impostazioni predefinite.



7. Una volta selezionate le impostazioni per la terapia del paziente e quando la temperatura di trattamento raggiunge il punto prefissato, premere il pulsante Avvia  per iniziare la seduta terapeutica.
8. Premere il pulsante Annulla  per tornare alla schermata principale senza avviare la seduta. Se si torna alla schermata principale, le impostazioni non verranno salvate.

Quando inizia la seduta, la schermata Stato della terapia presenta il tempo della seduta come conto alla rovescia rispetto al tempo di trattamento totale. Inoltre, la schermata mostra il tipo di terapia, le temperature di trattamento, i livelli di compressione, le temperature dei serbatoi e i livelli dell'acqua. Da questa schermata è possibile arrestare o mettere in pausa il trattamento.



In questo esempio, è in corso la seduta per il Paziente 1 con:

- crioterapia
- nessuna compressione
- funzione Posponi attiva
- ripetizione sul ciclo due di quattro (2/4)
- 29:40 minuti rimanenti di seduta terapeutica totale
- temperatura della crioterapia impostata a 4 °C (40 °F)
- temperatura attuale del serbatoio a 6 °C (43 °F)

TERAPIA A CONTRASTO RAPIDO

Med4 Elite consente di configurare una seduta di terapia a contrasto rapido per un massimo di due pazienti. Le singole impostazioni per la seduta di un paziente includono il tempo totale di trattamento, le temperature di trattamento calda e fredda, i tempi e i livelli di compressione. *Per mantenere le temperature desiderate durante l'intero trattamento, si consiglia di utilizzare la terapia a contrasto rapido su un paziente per volta.*

Per configurare una seduta di terapia a contrasto rapido dalla schermata Selezionare un paziente, procedere nel modo seguente. Selezionare un paziente, procedere nel modo seguente.



1. Selezionare il paziente desiderato premendo l'icona Paziente appropriata: il Paziente 1 si trova sul lato sinistro della schermata e il Paziente 2 sul lato destro.

Si aprirà la schermata Selezionare una terapia con le quattro icone delle terapie attive (in questo esempio è selezionato il Paziente 1).



2. Premere l'icona della Terapia a contrasto rapido.

Apparirà la schermata Terapia a contrasto rapido per il paziente selezionato. Questa schermata consente di regolare singole impostazioni, ovvero la temperatura del calore, la temperatura del freddo, i tempi di trattamento della termoterapia e della crioterapia e il tempo di trattamento totale (in minuti), i livelli di compressione (freddo: bassa, medio-bassa, media, alta o nessuna compressione/calore: bassa o nessuna compressione).



3. Premere la freccia più (+) per aumentare o la freccia meno (-) per diminuire il tempo totale di trattamento (in minuti) per la seduta di terapia a contrasto rapido.

TERMOTERAPIA NELLA TERAPIA A CONTRASTO RAPIDO

Per configurare il trattamento di termoterapia nella terapia a contrasto rapido, procedere nel modo seguente.



4. Premere la freccia più (+) per aumentare o la freccia meno (-) per diminuire il tempo di trattamento (in minuti) per la parte relativa alla termoterapia della seduta di terapia a contrasto rapido.



5. Premere la freccia più (+) per aumentare o la freccia meno (-) per diminuire il livello di compressione per la parte relativa alla termoterapia della seduta di terapia a contrasto rapido.

Livelli di compressione disponibili:

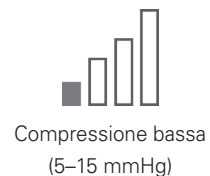

6. Premere la freccia più (+) per aumentare o la freccia meno (-) per diminuire la temperatura del calore per la seduta di terapia a contrasto rapido.

NOTA: l'acqua per la termoterapia proviene da un serbatoio condiviso. Di conseguenza, se due pazienti ricevono la termoterapia allo stesso tempo, la temperatura sarà la stessa per entrambi. Qualsiasi modifica alle impostazioni del calore avranno effetto su entrambi i pazienti.

CRIOTERAPIA NELLA TERAPIA A CONTRASTO RAPIDO

Per configurare il trattamento di crioterapia nella terapia a contrasto rapido, procedere nel modo seguente.



7. Premere la freccia più (+) per aumentare o la freccia meno (-) per diminuire il tempo di trattamento (in minuti) per la parte relativa alla crioterapia della seduta di terapia a contrasto rapido.



8. Premere la freccia più (+) per aumentare o la freccia meno (-) per diminuire il livello di compressione per la parte relativa alla crioterapia della seduta di terapia a contrasto rapido.

Livelli di compressione disponibili:

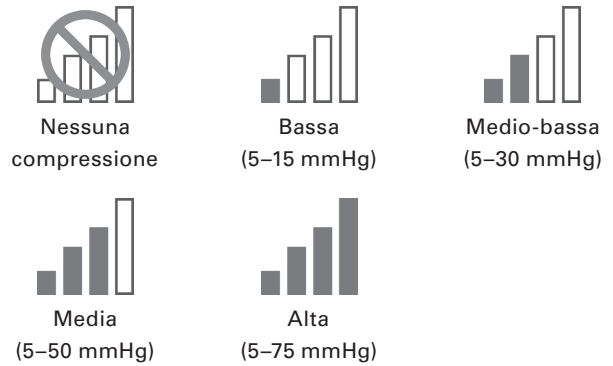



9. Premere la freccia più (+) per aumentare o la freccia meno (-) per diminuire la temperatura del freddo per la seduta di terapia a contrasto rapido.

NOTA: l'acqua per la crioterapia proviene da un serbatoio condiviso. Di conseguenza, se due pazienti ricevono la crioterapia allo stesso tempo, la temperatura sarà la stessa per entrambi. Qualsiasi modifica alle impostazioni del freddo avranno effetto su entrambi i pazienti.

IMPOSTAZIONE DELLA TERAPIA INIZIALE E FINALE NELLA TERAPIA A CONTRASTO RAPIDO



10. Usare il pulsante  Imposta terapia iniziale per iniziare la terapia a contrasto rapido con la crioterapia o la termoterapia. L'icona della terapia cerchiata indica il trattamento con cui inizierà la seduta di terapia a contrasto rapido. L'icona della terapia inserita in un ottagono indica il trattamento con cui terminerà la seduta.
11. Per controllare con quale trattamento terapeutico terminerà la seduta, è possibile aumentare o diminuire il tempo totale di trattamento oppure i tempi della termoterapia o della crioterapia. L'icona della terapia finale si regolerà di conseguenza.
12. Una volta selezionate le impostazioni per la terapia del paziente e quando la temperatura di trattamento raggiunge il punto prefissato, premere il pulsante Avvia  per iniziare la seduta terapeutica.
13. Premere il pulsante Annulla  per tornare alla schermata principale senza avviare la seduta. Se si torna alla schermata principale, le impostazioni non verranno salvate.



La terapia a contrasto rapido inizia con il freddo/finisce con il calore

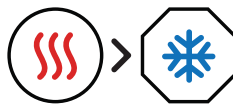

La terapia a contrasto rapido inizia con il calore/finisce con il freddo

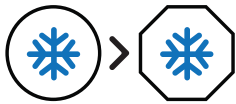

La terapia a contrasto rapido inizia con il freddo/finisce con il freddo

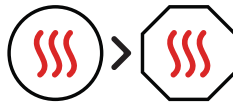

La terapia a contrasto rapido inizia con il calore/finisce con il calore

Quando inizia la seduta, la schermata Stato della terapia presenta il tempo della seduta come conto alla rovescia rispetto al tempo di trattamento totale. Inoltre, la schermata mostra il tipo di terapia, le temperature di trattamento, i livelli di compressione, le temperature dei serbatoi e i livelli dell'acqua. Da questa schermata è possibile arrestare o mettere in pausa il trattamento.



In questo esempio, è in corso la seduta per il Paziente 1 con:

- terapia a contrasto rapido
- 44:40 minuti rimanenti della seduta di terapia a contrasto rapido
- è in corso la crioterapia
- 2:40 minuti rimanenti della parte attuale di crioterapia
- compressione media per la crioterapia
- temperatura della termoterapia impostata a 41 °C (105 °F)
- temperatura attuale del serbatoio a 37 °C (98 °F)
- temperatura della crioterapia impostata a 4 °C (40 °F)
- temperatura attuale del serbatoio a 6 °C (43 °F)

TERAPIA SOLO COMPRESIONE

Med4 Elite permette di configurare una seduta di terapia solo compressione per ciascun paziente. Le sedute di terapia solo compressione forniscono solo compressione e nessun trattamento con calore o freddo.

Per configurare una seduta di terapia solo compressione dalla schermata Selezionare un paziente, procedere nel modo seguente.

SELEZIONARE UN PAZIENTE

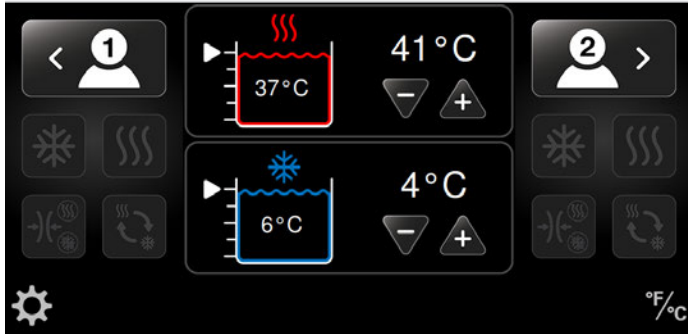

1. Selezionare il paziente desiderato premendo l'icona Paziente appropriata: il Paziente 1 si trova sul lato sinistro della schermata e il Paziente 2 sul lato destro.

Si aprirà la schermata Selezionare una terapia con le quattro icone delle terapie attive (nell'esempio seguente è selezionato il Paziente 1).

SELEZIONARE UNA TERAPIA

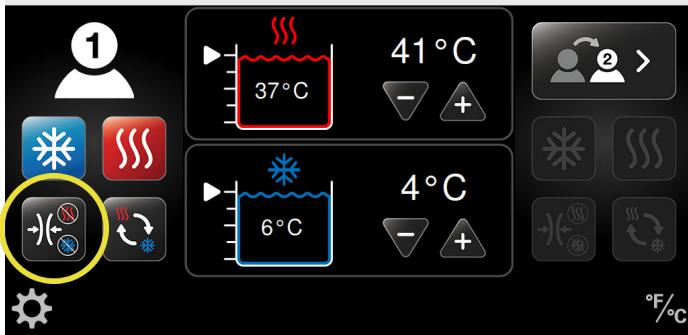

2. Premere l'icona della Terapia solo compressione.

Apparirà la schermata Terapia solo compressione per il paziente selezionato. Questa schermata consente di regolare singole impostazioni, ossia il tempo di trattamento (in minuti) e il livello di compressione.



3. Premere la freccia più (+) per aumentare o la freccia meno (-) per diminuire il tempo di trattamento (in minuti) per la seduta di terapia solo compressione.



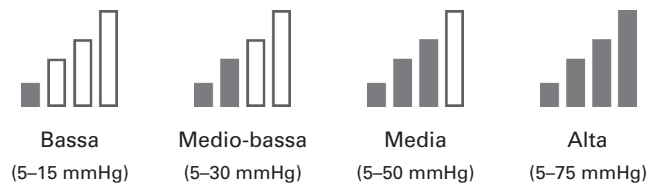

4. Premere la freccia più (+) per aumentare o la freccia meno (-) per diminuire il livello di compressione per la seduta di terapia solo compressione.

Livelli di compressione disponibili:





5. Una volta selezionate le impostazioni per la terapia del paziente e quando la temperatura di trattamento raggiunge il punto prefissato, premere il pulsante Avvia  per iniziare la seduta terapeutica.
6. Premere il pulsante Annulla  per tornare alla schermata principale senza avviare la seduta. Se si torna alla schermata principale, le impostazioni non verranno salvate.

Quando inizia la seduta, la schermata Stato della terapia presenta il tempo della seduta come conto alla rovescia rispetto al tempo di trattamento totale. La schermata mostra anche il livello di compressione. Da questa schermata è possibile arrestare o mettere in pausa il trattamento.

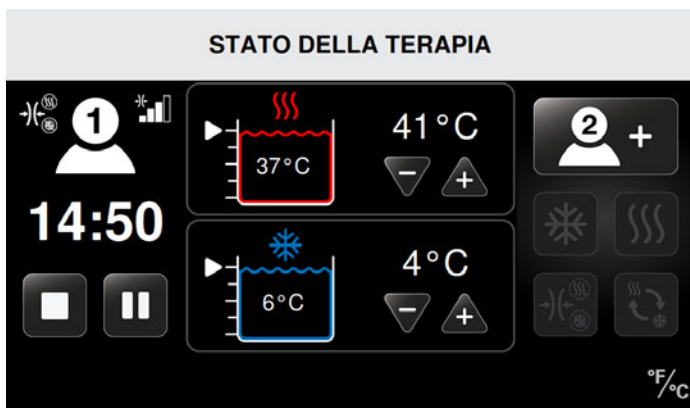

In questo esempio, è in corso la seduta per il Paziente 1 con:

- terapia solo compressione
- compressione media
- 14:50 minuti rimanenti di terapia solo compressione

PAUSA, MODIFICA E ARRESTO DI UNA TERAPIA

MESSA IN PAUSA

Med4 Elite consente di mettere in pausa una seduta terapeutica in qualsiasi momento.

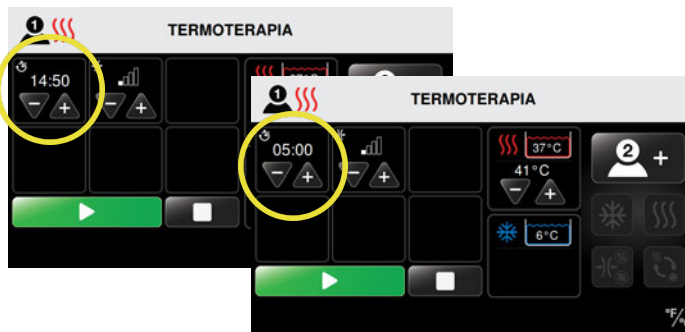

NOTA: nelle illustrazioni seguenti è mostrata la termoterapia come esempio per il metodo di messa in pausa di una terapia in corso. Queste procedure possono essere usate per mettere in pausa anche la crioterapia, la terapia a contrasto rapido e la terapia solo compressione.

Nell'esempio seguente, la seduta di termoterapia del Paziente 1 è stata modificata riducendo l'impostazione del tempo.

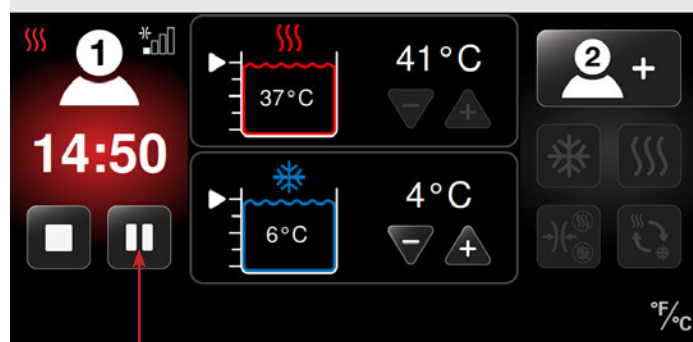

STATO DELLA TERAPIA





1. Nella schermata Stato della terapia, premere il pulsante Pausa . La seduta terapeutica va in pausa.
2. Per riprendere una terapia in pausa senza alcuna regolazione, premere il pulsante Avvia .

MODIFICA

È possibile modificare le impostazioni della seduta terapeutica solo mentre il trattamento è in pausa. Per apportare modifiche occorre prima mettere la terapia in pausa, come descritto nella precedente sezione *Messa in pausa*.

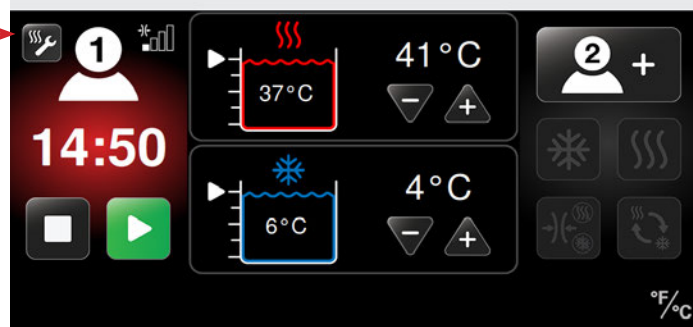
STATO DELLA TERAPIA



1. Quando la terapia è in pausa, premere l'icona  Regola impostazioni terapia.

Dopo aver premuto l'icona Regola impostazioni terapia, apparirà la schermata Impost. termoterapia.

2. Premere la freccia più (+) per aumentare o la freccia meno (-) per diminuire il tempo, il livello di compressione o le impostazioni di temperatura per la seduta attuale.
3. Quando si è pronti per riprendere la seduta, premere il pulsante Avvia .

La schermata Stato della terapia mostrerà le nuove impostazioni terapeutiche e la seduta proseguirà.

STATO DELLA TERAPIA

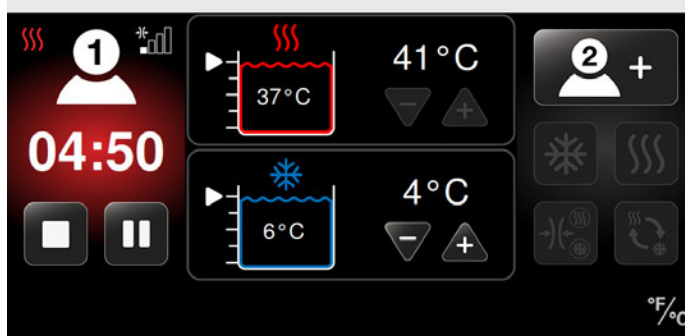

ARRESTO

Med4 Elite consente di arrestare una seduta terapeutica in qualsiasi momento. Premendo il pulsante Stop tutte le impostazioni terapeutiche tornano ai valori predefiniti ed è necessario selezionare nuove impostazioni per la terapia.

Per arrestare una seduta terapeutica, procedere nel modo seguente.



1. Nella schermata Stato della terapia, premere il pulsante Stop .

La seduta terapeutica si ferma e appare la schermata Selezionare un paziente. Le impostazioni della terapia precedente non possono essere regolate. Si potrà avviare una nuova seduta terapeutica con nuove impostazioni.



Per configurare nuove terapie, fare riferimento alle procedure riportate nelle rispettive sezioni in *Uso di Med4 Elite*:

- *Termoterapia*
- *Crioterapia*
- *Terapia a contrasto rapido*
- *Terapia solo compressione*

FINE DELLA TERAPIA

Quando il tempo rimanente per una terapia raggiunge lo zero, compare la schermata Selezionare un paziente. Se una seconda terapia è ancora attiva, la schermata Stato della terapia rimarrà visibile sul touchscreen.

Verrà emesso un unico segnale acustico di fine della terapia a indicare che la terapia è terminata per il Paziente 1. Verranno emessi due segnali acustici di fine della terapia a indicare che la terapia è terminata per il Paziente 2.

SPEGNIMENTO

Per spegnere Med4 Elite, usare uno dei metodi seguenti.

1. Premendo e tenendo premuto il pulsante verde On/Off che si trova sopra il touchscreen.

NOTA: se si spegne l'unità di controllo mentre una terapia è ancora in corso, tutte le terapie si fermeranno automaticamente.

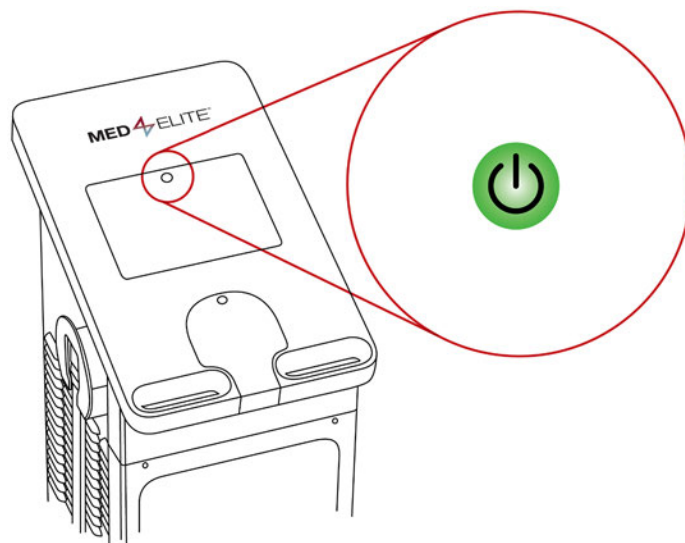

2. Commutando l'interruttore On/Off sul retro dell'unità di controllo sulla posizione "Spento".

3. Se il pulsante On/Off e l'interruttore On/Off non stanno funzionando correttamente, è possibile spegnere l'unità di controllo scollegando con cautela il cavo di alimentazione dal retro.

Per riaccendere Med4 Elite dopo averlo spento, verificare che il cavo di alimentazione sia correttamente collegato al retro dell'unità di controllo e a una presa a muro adeguata, che l'interruttore sia sulla posizione "Acceso" e quindi premere il pulsante On/Off color ambra.

NOTA: Med4 Elite si spegne automaticamente dopo sei (6) ore di inattività.

CONFIGURAZIONE DELLE IMPOSTAZIONI DI SISTEMA DI MED4 ELITE

Med4 Elite consente di modificare le impostazioni di fabbrica e di personalizzare le impostazioni predefinite attraverso le Impostazioni di sistema.

NUMERO DI IDENTIFICAZIONE PERSONALE (PIN)

Per motivi di sicurezza, Med4 Elite richiede agli utenti l'immissione di un PIN per poter accedere alle Impostazioni di sistema. **Il PIN predefinito di fabbrica è 1111**, ma lo si può modificare in qualsiasi momento.

IMPORTANTE: se si smarrisce o si dimentica il PIN, contattare l'assistenza tecnica Game Ready e richiedere un PIN provvisorio. In questo modo sarà possibile accedere alle Impostazioni di sistema per configurare un nuovo PIN. L'assistenza tecnica Game Ready è raggiungibile ai numeri +1.888.426.3732 (1.888.GameReady) e +1.510.868.2100. Nei Paesi fuori dagli USA, rivolgersi al distributore di zona.

MODIFICA DEL PIN

Per modificare il PIN, procedere nel modo seguente.

SELEZIONARE UN PAZIENTE

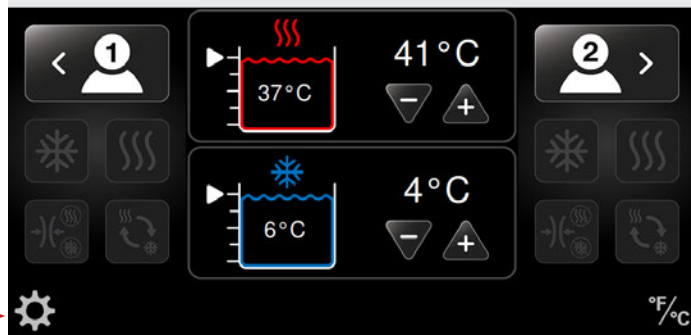

1. Premere l'icona Impostazioni di sistema che si trova nell'angolo in basso a sinistra della schermata Selezionare un paziente.

Apparirà la schermata Immettere PIN.

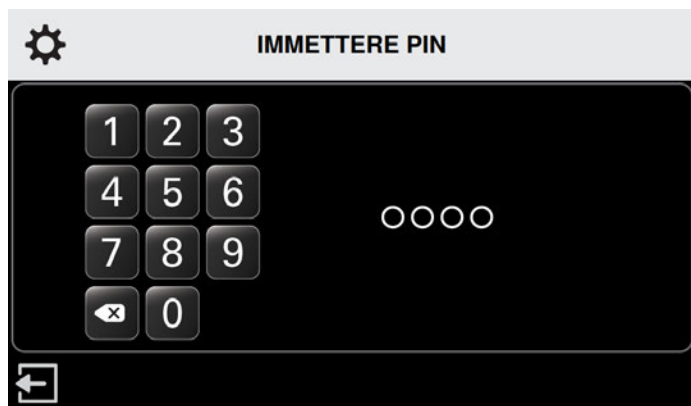

2. Premere 1111 (il PIN predefinito di fabbrica) o il PIN attuale. Apparirà la schermata Impostazioni di sistema.



3. Premere l'icona Sicurezza.

Apparirà la schermata Immettere PIN attuale.



4. Premere 1111 (il PIN predefinito di fabbrica) o il PIN attuale.

Apparirà la schermata Immettere nuovo PIN.



5. Premere i numeri desiderati per inserire il nuovo PIN a quattro cifre.

NOTA: per tornare alle Impostazioni di sistema senza cambiare il PIN, premere il pulsante Indietro .



Apparirà la schermata Reimmettere nuovo PIN.



6. Immettere nuovamente il nuovo PIN per confermare.

Apparirà la schermata Confermare modifica PIN.



7. Per confermare la modifica del PIN, premere il pulsante Conferma .
8. Per annullare la modifica del PIN, premere il pulsante Annulla .

Dopo la conferma si tornerà alla schermata Impostazioni di sistema, dove si potranno modificare altre impostazioni.



9. Se non sono necessarie altre modifiche, premere l'icona Esci  per salvare le nuove impostazioni. Non dimenticare di conservare il PIN in un luogo protetto e accessibile. Il PIN è necessario per accedere alle Impostazioni di sistema e per modificare le impostazioni predefinite.

IMPOSTAZIONI PREDEFINITE





Le impostazioni predefinite definiscono le temperature minima, massima e predefinita per la terapia, i livelli di compressione della terapia e il tempo di trattamento. È possibile utilizzare le impostazioni di fabbrica di Med4 Elite oppure modificare queste impostazioni in qualsiasi momento.

Di seguito è mostrata la schermata Serbatoio calore/Impostazioni temperatura come esempio di impostazione dei valori predefiniti.



1. Per impostare i valori predefiniti minimi, procedere nel modo seguente: premere la freccia più (+) per aumentare e la freccia meno (-) per diminuire la temperatura da selezionare come impostazione minima consentita per la terapia. Nell'esempio precedente, la temperatura minima consentita quando si configura una seduta di termoterapia sarà di 35 °C (95 °F) e gli utenti non potranno impostare una temperatura di termoterapia inferiore a questo valore.
2. Per impostare i valori predefiniti massimi, procedere nel modo seguente: premere la freccia più (+) per aumentare e la freccia meno (-) per diminuire la temperatura da selezionare come impostazione massima consentita per la terapia. Nell'esempio precedente, la temperatura massima consentita quando si configura una seduta di termoterapia sarà di 45 °C (113 °F) e gli utenti non potranno impostare una temperatura di termoterapia superiore a questo valore.
3. Per impostare i valori predefiniti, procedere nel modo seguente: premere la freccia più (+) per aumentare e la freccia meno (-) per diminuire la temperatura da selezionare come impostazione predefinita per la terapia. Nell'esempio precedente, la temperatura predefinita quando si configura una seduta di termoterapia sarà di 41 °C (105 °F). Sarà questa l'impostazione di temperatura che apparirà inizialmente nella schermata Termoterapia durante la configurazione di una seduta. Gli utenti possono personalizzare questa temperatura per sedute terapeutiche specifiche, ma non possono oltrepassare l'intervallo definito dalle impostazioni minima e massima sopra descritte.

Alle pagine seguenti è riportato un elenco completo di tutte le impostazioni di fabbrica.

IMPOSTAZIONI PREDEFINITE DI FABBRICA			
	Impostazione minima	Impostazione massima	Impostazione predefinita
Temperatura serbatoio			
 Calore	35 °C (95 °F)	45 °C (113 °F)	41 °C (105 °F)
 Freddo	3 °C (38 °F)	16 °C (60 °F)	7 °C (45 °F)
Termoterapia			
 Livello di compressione	Nessuno	Basso	Nessuno
 Tempo di trattamento	5 minuti	30 minuti	15 minuti
Crioterapia			
 Livello di compressione	Nessuno	Alto	Nessuno
 Tempo di trattamento	5 minuti	60 minuti	15 minuti
 Posponi	Disattivato	Attivato	Disattivato
Quando la funzione Posponi è attiva:			
 Durata	30 minuti	60 minuti	30 minuti
 Numero di cicli	2	6	4
Terapia compressione			
 Livello	Basso	Alto	Basso
 Tempo di trattamento	5 minuti	60 minuti	15 minuti

IMPOSTAZIONI PREDEFINITE DI FABBRICA			
	Impostazione minima	Impostazione massima	Impostazione predefinita
 Terapia a contrasto rapido			
 Tempo termoterapia	1 minuto	10 minuti	3 minuti
 Tempo crioterapia	1 minuto	10 minuti	3 minuti
 Tempo totale trattamento	15 minuti	90 minuti	30 minuti
 Compressione calore	Nessuno	Basso	Nessuno
 Compressione freddo	Nessuno	Alto	Nessuno
 Impostazione inizio terapia	—	—	Freddo
 Temperatura			
 Scala dei gradi	—	—	°F
 Lingua	—	—	Inglese

ACCESSO ALLE IMPOSTAZIONI DI SISTEMA

Per modificare le impostazioni predefinite, accedere alle Impostazioni di sistema dalla schermata Selezionare un paziente.



1. Premere l'icona Impostazioni di sistema che si trova nell'angolo in basso a sinistra della schermata Selezionare un paziente.

Apparirà la schermata Immettere PIN.

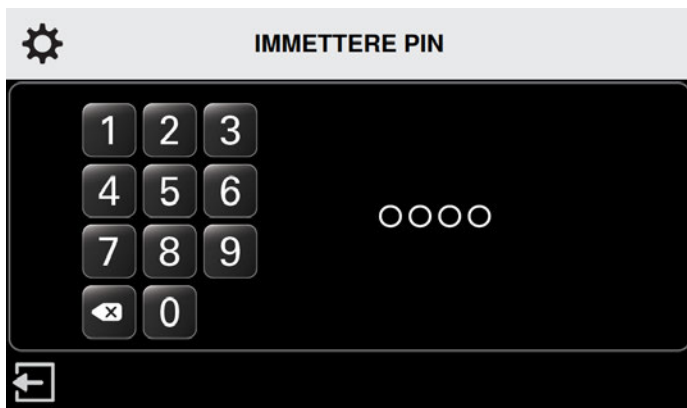

2. Usare il tastierino per immettere il proprio PIN.

A questo punto si potrà usare l'interfaccia Impostazioni di sistema per modificare le impostazioni di sistema di Med4 Elite.



IMPOSTAZIONI DEL CALORE

Med4 Elite permette di definire le seguenti impostazioni predefinite per la termoterapia:

- temperature predefinite minima e massima
- tempi seduta terapeutica minimo, massimo e predefinito
- impostazioni compressione: compressione bassa e nessuna compressione

Queste impostazioni determinano i limiti che è possibile impostare in Med4 Elite per le singole sedute terapeutiche.

IMPOSTAZIONI TEMPERATURA TERMOTERAPIA

Per programmare le impostazioni di temperatura predefinite per la termoterapia, procedere nel modo seguente.



1. Nella schermata Impostazioni di sistema, premere l'icona della Termoterapia.

Apparirà la schermata Serbatoio calore/Impostazioni temperatura.

Questa schermata permette di controllare le impostazioni di temperatura per il calore minimo, massimo e predefinito.

NOTA: l'unità di controllo è impostata di fabbrica su un calore minimo di 35 °C (95 °F) e un calore massimo di 45 °C (113 °F). L'impostazione predefinita di fabbrica per il calore è di 41 °C (105 °F).



2. Premere le frecce più (+) per aumentare o le frecce meno (-) per diminuire le temperature minima, massima e predefinita del calore per i trattamenti terapeutici.

Quando si seleziona Termoterapia per un trattamento, l'unità di controllo si imposta automaticamente sulla temperatura preimpostata.

3. Per confermare le impostazioni predefinite del serbatoio del calore, premere il pulsante Conferma **✓**.
4. Per annullare queste impostazioni, premere il pulsante Annulla **X**.

Dopo la conferma si tornerà alla schermata Impostazioni di sistema, che permette di modificare altre impostazioni predefinite.



5. Una volta effettuate tutte le modifiche desiderate, premere l'icona Esci **↶** per salvare le impostazioni di sistema.

Il computer dell'unità di controllo si spegnerà.

6. Premere il pulsante On/Off situato sopra il touchscreen per riavviare il computer.

IMPOSTAZIONI ORA TERMOTERAPIA

Per impostare i valori di durata predefiniti per la termoterapia, procedere nel modo seguente.



1. Nella schermata Impostazioni di sistema, premere l'icona delle Impostazioni termoterapia.

Apparirà la schermata Termoterapia/Impostazioni.



2. Premere l'icona del Tempo termoterapia nell'angolo in alto a destra della schermata.

Apparirà la schermata Termoterapia/Impostazioni ora.



Questa schermata permette di controllare le impostazioni di tempo minimo, massimo e predefinito per la seduta di termoterapia. I tempi sono impostati a incrementi di cinque minuti e sono espressi in minuti:secondi.

NOTA: l'unità di controllo è impostata di fabbrica su un minimo di 5 minuti e un massimo di 30 minuti. L'impostazione predefinita del tempo è di 15 minuti.



3. Premere le frecce più (+) per aumentare o le frecce meno (-) per diminuire le impostazioni di tempo minimo, massimo e predefinito della termoterapia per i trattamenti terapeutici.

Quando si seleziona Termoterapia per un trattamento, l'unità di controllo si imposta automaticamente sul tempo preimpostato.

4. Per confermare le impostazioni di tempo predefinite per la termoterapia, premere il pulsante Conferma .
5. Per annullare queste impostazioni, premere il pulsante Annulla .

Dopo la conferma si tornerà alla schermata Impostazioni di sistema, che permette di modificare altre impostazioni di sistema.



6. Una volta effettuate tutte le modifiche desiderate, premere l'icona Esci  per salvare le impostazioni di sistema.

Il computer dell'unità di controllo si spegnerà.

7. Premere il pulsante On/Off situato sopra il touchscreen per riavviare il computer.

IMPOSTAZIONI DI COMPRESIONE PER LA TERMOTERAPIA

Per impostare i valori di compressione predefiniti per la termoterapia, procedere nel modo seguente.



1. Nella schermata Impostazioni di sistema, premere l'icona delle Impostazioni termoterapia.

Apparirà la schermata Termoterapia/Impostazioni.



2. Premere l'icona di Compressione calore sul lato destro dello schermo.

Apparirà la schermata Termoterapia/Impostazioni compressione.

Questa schermata permette di controllare l'impostazione di compressione massima per la termoterapia. Le impostazioni minima e predefinita sono fissate su Nessuna compressione e non possono essere modificate. In questo modo si garantisce che Nessuna compressione sia sempre un'opzione per le singole sedute.



NOTA: l'impostazione massima per la compressione di Med4 Elite è Compressione bassa, come indicato per l'uso con la termoterapia. Questa impostazione non può essere superata.

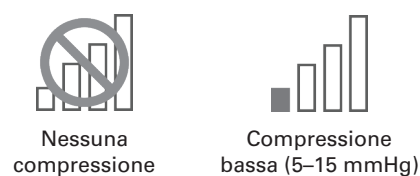

3. Sotto l'impostazione massima, premere la freccia meno (-) per disattivare o la freccia più (+) per impostare la Compressione bassa per i trattamenti terapeutici.

Livelli di compressione disponibili:



4. Per confermare le impostazioni predefinite di compressione per la termoterapia, premere il pulsante Conferma .
5. Per annullare queste impostazioni, premere il pulsante Annulla .

Dopo la conferma si tornerà alla schermata Impostazioni di sistema, che permette di modificare altre impostazioni di sistema.



6. Una volta effettuate tutte le modifiche desiderate, premere l'icona Esci  per salvare le impostazioni di sistema. Il computer dell'unità di controllo si spegnerà.
7. Premere il pulsante On/Off situato sopra il touchscreen per riavviare il computer.

IMPOSTAZIONI ORA CRIOTERAPIA

Per impostare i valori predefiniti di tempo e compressione per la crioterapia, procedere nel modo seguente.



1. Nella schermata Impostazioni di sistema, premere l'icona delle Impostazioni crioterapia.

Apparirà la schermata Crioterapia/Impostazioni.



2. Premere l'icona del Tempo crioterapia nell'angolo in alto a sinistra della schermata.

Apparirà la schermata Crioterapia/Impostazioni ora.



Questa schermata permette di controllare le impostazioni di tempo minimo, massimo e predefinito per la seduta di crioterapia. I tempi sono impostati a incrementi di cinque minuti e sono espressi in minuti:secondi.

NOTA: l'unità di controllo è impostata di fabbrica su un minimo di 5 minuti e un massimo di 60 minuti. L'impostazione predefinita del tempo è di 15 minuti.



3. Premere le frecce più (+) per aumentare o le frecce meno (-) per diminuire il tempo minimo, massimo e predefinito del freddo per i trattamenti terapeutici.

Quando si seleziona Crioterapia per un trattamento, l'unità di controllo si imposta automaticamente sul tempo preimpostato.

4. Per confermare le impostazioni predefinite per la durata della crioterapia, premere il pulsante Conferma .
5. Per annullare queste impostazioni, premere il pulsante Annulla .

Dopo la conferma si tornerà alla schermata Impostazioni di sistema, che permette di modificare altre impostazioni di sistema.



6. Una volta effettuate tutte le modifiche desiderate, premere l'icona Esci  per salvare le impostazioni di sistema.

Il computer dell'unità di controllo si spegnerà.

7. Premere il pulsante On/Off situato sopra il touchscreen per riavviare il computer.

IMPOSTAZIONI DI COMPRESIONE PER LA CRIOTERAPIA

Per programmare le impostazioni di compressione predefinite per la crioterapia, procedere nel modo seguente.



1. Nella schermata Impostazioni di sistema, premere l'icona delle Impostazioni crioterapia.

Apparirà la schermata Crioterapia/Impostazioni.

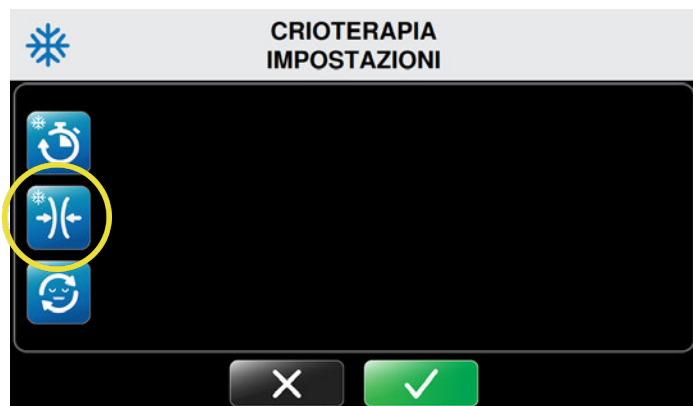

2. Premere l'icona di Compressione fredda sul lato sinistro dello schermo.

Apparirà la schermata Crioterapia/Impostazioni compressione.



Questa schermata permette di controllare l'impostazione di compressione massima per la crioterapia. Le impostazioni minima e predefinita sono fissate su Nessuna compressione e non possono essere modificate. In questo modo si garantisce che Nessuna compressione sia sempre un'opzione per le singole sedute.

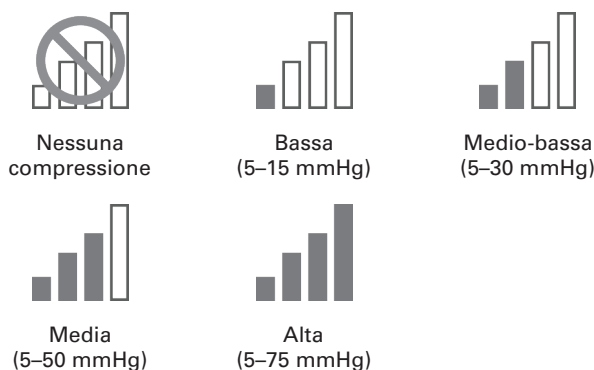

3. Premere le frecce più (+) per aumentare o le frecce meno (-) per diminuire le impostazioni massima e predefinita della compressione a freddo.

Livelli di compressione disponibili:



4. Per confermare le impostazioni predefinite di compressione a freddo, premere il pulsante Conferma .
5. Per annullare queste impostazioni, premere il pulsante Annulla .

Dopo la conferma si tornerà alla schermata Impostazioni di sistema, che permette di modificare altre impostazioni di sistema.



6. Una volta effettuate tutte le modifiche desiderate, premere l'icona Esci  per salvare le impostazioni di sistema.
Il computer dell'unità di controllo si spegnerà.
7. Premere il pulsante On/Off situato sopra il touchscreen per riavviare il computer.

FUNZIONE POSPONI

La funzione Posponi è disponibile solo per i trattamenti di crioterapia. Questa funzione consente di impostare fino a sei cicli di ripetizione. Un ciclo è costituito dall'attivazione e dalla disattivazione della crioterapia (Posponi). La durata dell'attivazione e della disattivazione (Posponi) della crioterapia può essere impostata dall'utente.

Per programmare le impostazioni predefinite della funzione Posponi per la crioterapia, procedere nel modo seguente.



1. Nella schermata Impostazioni di sistema, premere l'icona delle Impostazioni crioterapia.

Apparirà la schermata Crioterapia/Impostazioni.



2. Premere l'icona delle impostazioni della funzione Posponi sul lato sinistro dello schermo.

Apparirà la schermata Crioterapia/Impostazioni posponi.

NOTA: Per impostazione predefinita, la funzione Posponi è disattivata. Premendo l'icona verde Posponi si attiva la funzione. Quando la funzione Posponi è attiva, premendo la relativa icona rossa la si disattiva.



Crioterapia
**Funzione Posponi
disattivata**

Premere l'icona verde
Posponi per attivare la
funzione.



Crioterapia
**Funzione Posponi
attivata**

Premere l'icona rossa
Posponi per disattivare la
funzione.



3. Per attivare la funzione Posponi, premere la corrispondente icona .



La schermata Crioterapia/Impostazioni posponi si aggiornerà.

Questa schermata permette di controllare il tempo di pausa minimo, massimo e predefinito dell'unità di controllo tra i cicli terapeutici. I tempi sono impostati a incrementi di cinque minuti e sono espressi in minuti:secondi.



4. Premere le frecce più (+) per aumentare o le frecce meno (-) per diminuire il tempo minimo, massimo e predefinito della funzione Posponi per i trattamenti terapeutici.

NOTA: Per disattivare la funzione Posponi, premere l'icona Disattiva posponi .

5. Per confermare le impostazioni predefinite della funzione Posponi, premere il pulsante Conferma .
6. Per annullare queste impostazioni, premere il pulsante Annulla .

Dopo la conferma si tornerà alla schermata Impostazioni di sistema, dove si potranno modificare altre impostazioni.



- Una volta effettuate tutte le modifiche desiderate, premere l'icona Esci  per salvare le impostazioni di sistema.

Il computer dell'unità di controllo si spegnerà.

- Premere il pulsante On/Off situato sopra il touchscreen per riavviare il computer.

IMPOSTAZIONI DELLA TERAPIA A CONTRASTO RAPIDO

Med4 Elite permette di definire le seguenti impostazioni predefinite per la terapia a contrasto rapido.

Per le parti relative alla crioterapia della terapia a contrasto rapido:

- tempi della seduta minimo, massimo e predefinito
- impostazioni compressione: Bassa, Medio-bassa, Media, Alta e Nessuna compressione

Per le parti relative alla termoterapia della terapia a contrasto rapido:

- tempi della seduta minimo, massimo e predefinito
- impostazioni compressione: compressione bassa e nessuna compressione

Per le sedute di terapia a contrasto rapido in generale:

- tempi totali della seduta minimo, massimo e predefinito

Queste impostazioni determinano i limiti che è possibile impostare in Med4 Elite per le singole sedute terapeutiche.

IMPOSTAZIONI DI DURATA DEL FREDDO NELLA TERAPIA A CONTRASTO RAPIDO

Per impostare le durate predefinite per le parti relative alla crioterapia della terapia a contrasto rapido, procedere nel modo seguente.



1. Nella schermata Impostazioni di sistema, premere l'icona del Contrasto rapido.

Apparirà la schermata Terapia a contrasto rapido/Impostazioni.

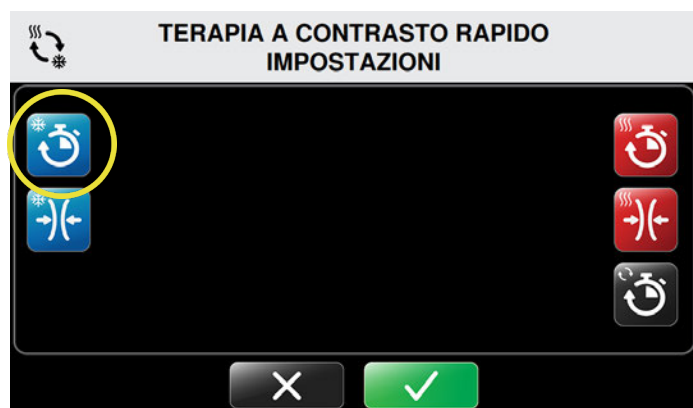

2. Per impostare i valori predefiniti di durata del freddo nella terapia a contrasto rapido, premere l'icona Tempo contrasto freddo.

Apparirà la schermata Terapia a contrasto rapido/Impostazioni ora freddo.

Questa schermata permette di controllare le impostazioni di tempo minimo, massimo e predefinito per la seduta. I tempi sono impostati a incrementi di un minuto e sono espressi in minuti:secondi.



3. Premere le frecce più (+) per aumentare o le frecce meno (-) per diminuire i tempi minimo, massimo e predefinito del freddo.

Questa sarà la durata predefinita della seduta di crioterapia per la terapia a contrasto rapido, quando l'unità di controllo è accesa ed è selezionata questa modalità.

4. Per confermare le impostazioni di tempo predefinito della crioterapia per la terapia a contrasto rapido, premere il pulsante Conferma .

5. Per annullare queste impostazioni, premere il pulsante Annulla .

Dopo la conferma si tornerà alla schermata Impostazioni di sistema, dove si potranno modificare altre impostazioni.



6. Una volta effettuate tutte le modifiche desiderate, premere l'icona Esci  per salvare le impostazioni di sistema.

Il computer dell'unità di controllo si spegnerà.

7. Premere il pulsante On/Off situato sopra il touchscreen per riavviare il computer.

IMPOSTAZIONI DI COMPRESIONE DELLA CRIOTERAPIA NELLA TERAPIA A CONTRASTO RAPIDO

Per configurare le impostazioni predefinite di compressione per le parti relative al freddo nella terapia a contrasto rapido, procedere nel modo seguente.



1. Nella schermata Impostazioni di sistema, premere l'icona del Contrasto rapido.

Apparirà la schermata Terapia a contrasto rapido/Impostazioni.

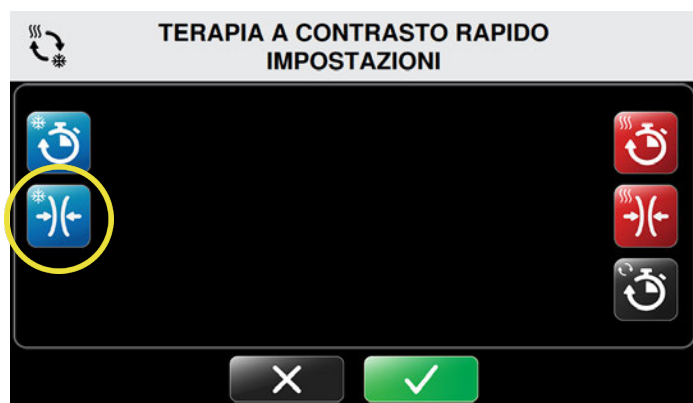

2. Per impostare il valore predefinito della Compressione a freddo, premere l'icona della Terapia a contrasto con compressione a freddo.

Apparirà la schermata Terapia a contrasto rapido/Impostazioni compressione freddo.



Questa schermata permette di controllare l'impostazione di compressione massima. Le impostazioni minima e predefinita sono fissate su Nessuna compressione e non possono essere modificate. In questo modo si garantisce che Nessuna compressione sia sempre un'opzione per le singole sedute.

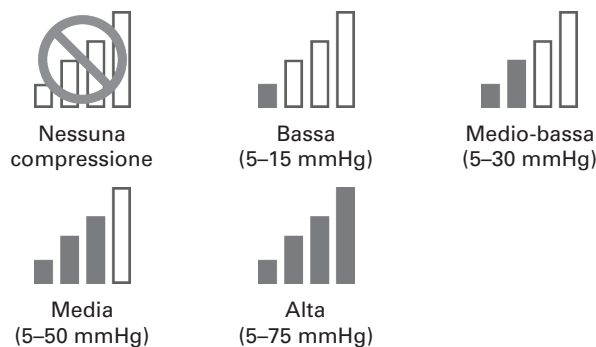

3. Premere la freccia più (+) per aumentare o la freccia meno (-) per diminuire le impostazioni massima e predefinita della compressione.

Livelli di compressione disponibili:



4. Per confermare le impostazioni predefinite di compressione a freddo nella terapia a contrasto rapido, premere il pulsante Conferma .
5. Per annullare queste impostazioni, premere il pulsante Annulla .

Dopo la conferma si tornerà alla schermata Impostazioni di sistema, dove si potranno modificare altre impostazioni.



6. Una volta effettuate tutte le modifiche desiderate, premere l'icona Esci  per salvare le impostazioni di sistema.
- Il computer dell'unità di controllo si spegnerà.
7. Premere il pulsante On/Off situato sopra il touchscreen per riavviare il computer.

IMPOSTAZIONI DI ORA DEL CALORE NELLA TERAPIA A CONTRASTO RAPIDO

Per impostare i tempi predefiniti per le parti relative alla termoterapia nella terapia a contrasto rapido, procedere nel modo seguente.



1. Nella schermata Impostazioni di sistema, premere l'icona del Contrasto rapido.

Apparirà la schermata Terapia a contrasto rapido/Impostazioni.

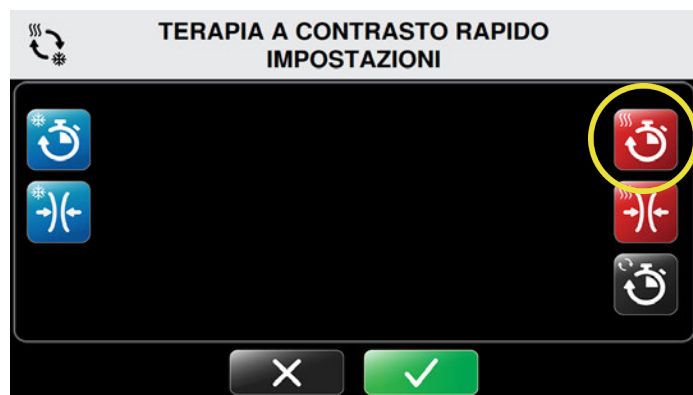

2. Per impostare i valori predefiniti di tempo del calore nella terapia a contrasto, premere l'icona di Tempo contrasto calore.



Apparirà la schermata Terapia a contrasto rapido/Impostazioni ora calore.

Questa schermata permette di controllare le impostazioni di tempo minimo, massimo e predefinito per la seduta. I tempi sono impostati a incrementi di un minuto e sono espressi in minuti:secondi.



3. Premere le frecce più (+) per aumentare o le frecce meno (-) per diminuire i tempi minimo, massimo e predefinito del calore.

Questa sarà la durata predefinita della seduta di termoterapia per la terapia a contrasto rapido, quando l'unità di controllo è accesa ed è selezionata questa modalità.

4. Per confermare le impostazioni di tempo predefinito del calore nella terapia a contrasto rapido, premere il pulsante Conferma .
5. Per annullare queste impostazioni, premere il pulsante Annulla .

Dopo la conferma si tornerà alla schermata Impostazioni di sistema, dove si potranno modificare altre impostazioni.



6. Una volta effettuate tutte le modifiche desiderate, premere l'icona Esci  per salvare le impostazioni di sistema.

Il computer dell'unità di controllo si spegnerà.

7. Premere il pulsante On/Off situato sopra il touchscreen per riavviare il computer.

IMPOSTAZIONI DI COMPRESIONE DELLA TERMOTERAPIA NELLA TERAPIA A CONTRASTO RAPIDO

Per configurare le impostazioni predefinite di compressione per le parti relative al calore nella terapia a contrasto rapido, procedere nel modo seguente.



1. Nella schermata Impostazioni di sistema, premere l'icona del Contrasto rapido.

Apparirà la schermata Terapia a contrasto rapido/Impostazioni.

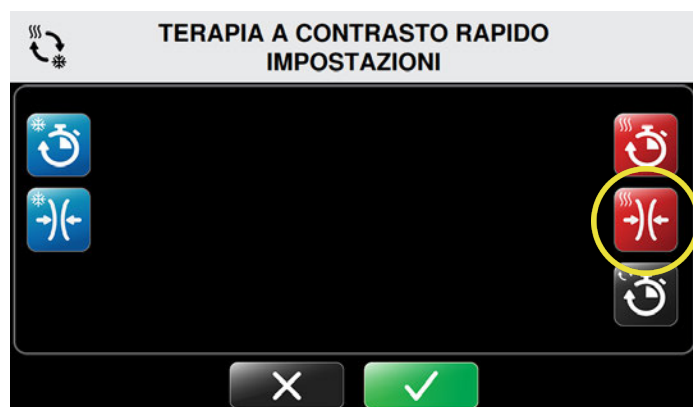

2. Per impostare il valore predefinito della Compressione a caldo, premere l'icona della Terapia a contrasto con compressione a caldo.

Apparirà la schermata Terapia a contrasto rapido/Impostazioni compressione calore.

Questa schermata permette di controllare l'impostazione di compressione massima. Le impostazioni minima e predefinita sono fissate su Nessuna compressione e non possono essere modificate. In questo modo si garantisce che Nessuna compressione sia sempre un'opzione per le singole sedute.



NOTA: l'impostazione massima per la compressione di Med4 Elite è Compressione bassa, come indicato per l'uso con la termoterapia. Questa impostazione non può essere superata.

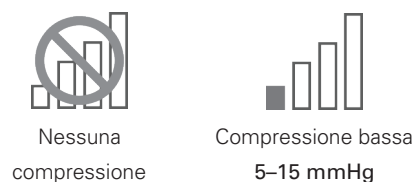

3. Sotto l'impostazione massima, premere la freccia meno (-) per disattivare o la freccia più (+) per impostare la Compressione bassa per i trattamenti terapeutici a contrasto rapido.

Livelli di compressione disponibili:



4. Per confermare le impostazioni predefinite di compressione a caldo, premere il pulsante Conferma .
5. Per annullare queste impostazioni, premere il pulsante Annulla .

Dopo la conferma si tornerà alla schermata Impostazioni di sistema, dove si potranno modificare altre impostazioni.



6. Una volta effettuate tutte le modifiche desiderate, premere l'icona Esci  per salvare le impostazioni di sistema. Il computer dell'unità di controllo si spegnerà.
7. Premere il pulsante On/Off situato sopra il touchscreen per riavviare il computer.

IMPOSTAZIONI DI ORA TOTALE NELLA TERAPIA A CONTRASTO RAPIDO

L'impostazione Tempo totale per la terapia a contrasto rapido definisce la durata di un'intera seduta di tale terapia. Quando è impostato il valore Tempo totale, la crioterapia e la termoterapia si ripeteranno una dopo l'altra entro tale durata complessiva.

Per impostare i tempi totali predefiniti per la terapia a contrasto rapido, procedere nel modo seguente.



1. Nella schermata Impostazioni di sistema, premere l'icona del Contrasto rapido.

Apparirà la schermata Terapia a contrasto rapido/Impostazioni.

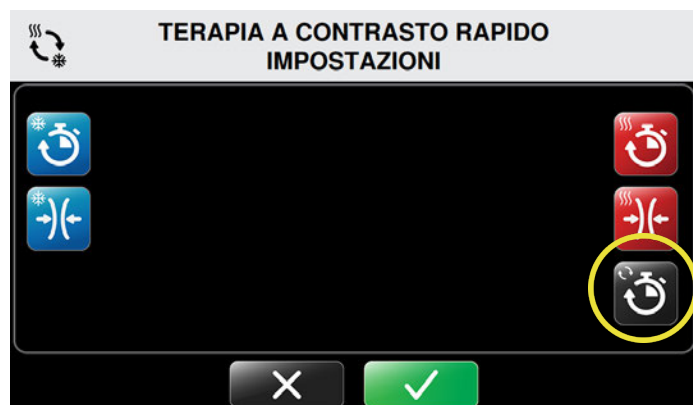

2. Per impostare il tempo totale predefinito, premere l'icona Tempo totale.



Apparirà la schermata Terapia a contrasto rapido/Impost. ora totale.

Questa schermata permette di controllare le impostazioni di tempo minimo, massimo e predefinito per la seduta. I tempi totali sono impostati a incrementi di cinque minuti e sono espressi in minuti:secondi.



3. Premere le frecce più (+) per aumentare o le frecce meno (-) per diminuire il tempo minimo, massimo e predefinito per i trattamenti terapeutici.

Questa sarà la durata predefinita della terapia a contrasto rapido, quando l'unità di controllo è accesa ed è impostata questa modalità.

4. Per confermare le impostazioni del tempo totale predefinito per la seduta di terapia a contrasto rapido, premere il pulsante Conferma .
5. Per annullare queste impostazioni, premere il pulsante Annulla .

Dopo la conferma si tornerà alla schermata Impostazioni di sistema, dove si potranno modificare altre impostazioni.



6. Una volta effettuate tutte le modifiche desiderate, premere l'icona Esci  per salvare le impostazioni di sistema.

Il computer dell'unità di controllo si spegnerà.

7. Premere il pulsante On/Off situato sopra il touchscreen per riavviare il computer.

IMPOSTAZIONI DELLA TERAPIA SOLO COMPRESSIONE

Med4 Elite permette di definire le seguenti impostazioni predefinite per la terapia a sola compressione.

- tempi seduta terapeutica minimo, massimo e predefinito
- impostazioni compressione: bassa, medio-bassa, media e alta

Queste impostazioni determinano i limiti che è possibile impostare in Med4 Elite per le singole sedute terapeutiche.

IMPOSTAZIONI DI ORA DELLA COMPRESSIONE

Per impostare i tempi predefiniti per la terapia solo compressione, procedere nel modo seguente.



1. Nella schermata Impostazioni di sistema, premere l'icona delle Impostazioni compressione.

Apparirà la schermata Terapia solo compressione/Impostazioni.



2. Premere l'icona delle Impostazioni di tempo della terapia solo compressione.



Apparirà la schermata Terapia solo compressione/Impostazioni ora.

Questa schermata permette di controllare le impostazioni di tempo minimo e massimo e l'impostazione di tempo predefinito per la seduta. I tempi sono impostati a incrementi di cinque minuti e sono espressi in minuti:secondi.



3. Premere le frecce più (+) per aumentare o le frecce meno (-) per diminuire i tempi minimo, massimo e predefinito per i trattamenti terapeutici.

Queste saranno le impostazioni di durata predefinite quando si accenderà l'unità di controllo e si selezionerà la modalità Terapia solo compressione.

4. Per confermare le impostazioni predefinite di durata della compressione, premere il pulsante Conferma .
5. Per annullare queste impostazioni, premere il pulsante Annulla .

Dopo la conferma si tornerà alla schermata Impostazioni di sistema, dove si potranno modificare altre impostazioni.



6. Una volta effettuate tutte le modifiche desiderate, premere l'icona Esci  per salvare le impostazioni di sistema.

Il computer dell'unità di controllo si spegnerà.

7. Premere il pulsante On/Off situato sopra il touchscreen per riavviare il computer.

IMPOSTAZIONI DI COMPRESSIONE NELLA TERAPIA SOLO COMPRESSIONE

Per configurare le impostazioni predefinite di compressione per la terapia solo compressione, procedere come segue.



1. Nella schermata Impostazioni di sistema, premere l'icona delle Impostazioni compressione.

Apparirà la schermata Terapia solo compressione/Impostazioni.



2. Per programmare le impostazioni di compressione, premere l'icona Compressione nella schermata Impostazioni compressione.

Apparirà la schermata Terapia solo compressione/Impostazioni compressione.

Questa schermata permette di controllare le impostazioni del livello di compressione. L'impostazione minima predefinita per la terapia solo compressione è Compressione bassa. L'opzione Nessuna compressione non è disponibile. Le opzioni di compressione disponibili sono: bassa, medio-bassa, media e alta.



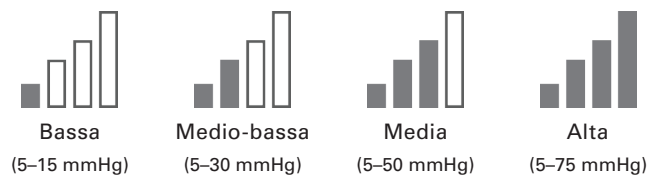

3. Premere le frecce più (+) per aumentare o le frecce meno (-) per diminuire le impostazioni del livello di compressione massimo e predefinito per i trattamenti terapeutici.

Livelli di compressione disponibili:



Queste saranno le impostazioni predefinite del livello di compressione quando si accenderà l'unità di controllo e si selezionerà la modalità Terapia solo compressione.

4. Per confermare le impostazioni predefinite di compressione, premere il pulsante Conferma .
5. Per annullare queste impostazioni, premere il pulsante Annulla .

Dopo la conferma si tornerà alla schermata Impostazioni di sistema, dove si potranno modificare altre impostazioni.



6. Una volta effettuate tutte le modifiche desiderate, premere l'icona Esci  per salvare le impostazioni di sistema. Il computer dell'unità di controllo si spegnerà.
7. Premere il pulsante On/Off situato sopra il touchscreen per riavviare il computer.

RIPRISTINO DELLE IMPOSTAZIONI DI FABBRICA DI MED4 ELITE

L'unità di controllo Med4 Elite può essere riportata alle impostazioni predefinite di fabbrica. Il PIN non verrà reimpostato.

Per ripristinare tutte le impostazioni predefinite di fabbrica, procedere nel modo seguente.



1. Nella schermata Impostazioni di sistema, premere l'icona Applicare reimpost. fabbrica.

Apparirà la schermata Immettere PIN.





NOTA: premere l'icona Esci  per tornare alla schermata Impostazioni di sistema senza applicare le reimpostazioni di fabbrica.

2. Per ripristinare le impostazioni, premere i numeri corrispondenti al PIN.

Apparirà la schermata Applicare reimpost. fabbrica.



3. Per applicare il ripristino delle impostazioni di fabbrica, premere il pulsante Conferma .
4. Per annullare queste impostazioni, premere il pulsante Annulla .

Apparirà la schermata Conferma reimpost. fabbrica.



5. Per confermare il ripristino delle impostazioni di fabbrica, premere il pulsante Conferma .

Dopo la conferma apparirà la schermata Riavviare per applicare le impost.



6. Premere il pulsante Conferma  per riavviare l'unità di controllo.

Il computer dell'unità di controllo si spegnerà.

7. Premere il pulsante On/Off situato sopra il touchscreen per riavviare il computer.

MODIFICA DELLA LINGUA

Med4 Elite permette di visualizzare l'interfaccia utente in 19 lingue diverse. Usare le Impostazioni di sistema per scegliere la lingua desiderata:

Arabo	Francese	Polacco
Cinese (semplificato)	Tedesco	Portoghese (Brasile)
Danese	Greco	Russo
Olandese	Ebraico	Spagnolo (America latina)
Inglese	Italiano	Svedese
Finlandese	Giapponese	Turco
	Coreano	

Per impostare la lingua dell'interfaccia utente nell'unità di controllo, procedere nel modo seguente.





1. Nella schermata Impostazioni di sistema, premere l'icona Lingua.

Apparirà la schermata Selezionare una lingua.





2. Premere le frecce su o giù per scorrere tra le lingue disponibili.



3. Per selezionare la lingua predefinita, premere il pulsante Conferma .
4. Per annullare queste impostazioni, premere il pulsante Annulla .

Apparirà la schermata Confermare la lingua.



5. Per confermare la lingua predefinita, premere il pulsante Conferma .
6. Per annullare queste impostazioni, premere il pulsante Annulla .



RIAVVIARE PER APPLICARE LE IMPOST.

CONFERMARE PER SPEGNERE IL COMPUTER
PREMERE PULSANTE ON/OFF PER RIAVVIARE



7. Riavviare per applicare le impostazioni premendo il pulsante Conferma  una seconda volta.

Il computer dell'unità di controllo si spegnerà.

SPEGNIMENTO IN CORSO



8. Premere il pulsante On/Off situato sopra il touchscreen per riavviare il computer.

USO DEL SOFTWARE DI SISTEMA MED4 ELITE E INFORMAZIONI

VISUALIZZAZIONE DELLE INFORMAZIONI DI SISTEMA

Med4 Elite permette di visualizzare rapidamente importanti informazioni sull'unità di controllo che possono agevolare gli interventi di assistenza e la risoluzione dei problemi.

Per visualizzare informazioni sull'unità di controllo, procedere nel modo seguente.



IMPOSTAZIONI DI SISTEMA



1. Nella schermata Impostazioni di sistema, premere l'icona Info sistema.

Apparirà la schermata Informazioni di sistema.



INFORMAZIONI DI SISTEMA

Versione SO GUI: 1.0
Versione APP GUI: 1.0
Versione RTCB: 1.0



La schermata mostra il sistema operativo (SO) della GUI, la versione dell'applicazione (App) della GUI e la versione della Real Time Control Board (RTCB) dell'unità di controllo.

2. Per uscire dalle informazioni di sistema, premere il pulsante Indietro  per tornare alla schermata Impostazioni di sistema.

DOWNLOAD DEI DATI

Scaricare i dati di utilizzo da Med4 Elite all'unità flash USB Game Ready fornita con l'unità di controllo. Se non si riesce a individuare l'unità flash USB Game Ready o se il download è stato completato, contattare l'assistenza clienti Game Ready per trasmettere questi dati a fini diagnostici e di risoluzione dei problemi. Negli USA, l'assistenza tecnica Game Ready è raggiungibile ai numeri 1.888.GameReady (1.888.426.3732) o 1.510.868.2100. Nei Paesi fuori dagli USA, rivolgersi al distributore di zona.

Per scaricare i dati dall'unità di controllo, procedere nel modo seguente.

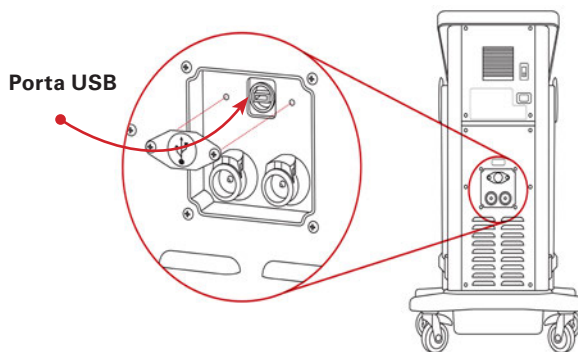

- Inserire l'unità flash USB fornita da Game Ready nella porta USB dell'unità di controllo. La schermata Download dei dati si aggiornerà.



NOTA: con Med4 Elite funzionano solamente le unità flash USB Game Ready. Non usare altre unità USB.

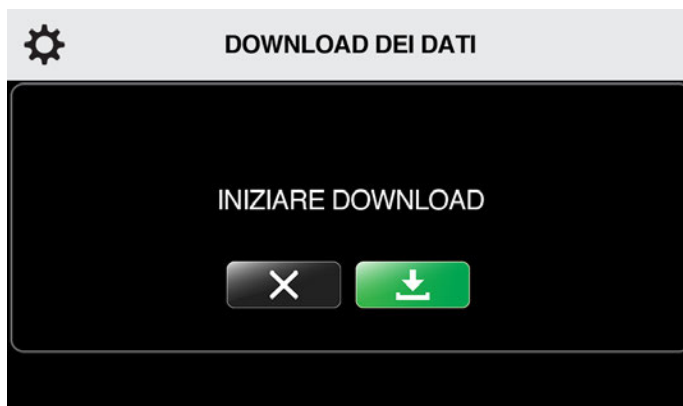

- Nella schermata Impostazioni di sistema, premere l'icona Download dei dati.

Apparirà la schermata Download dei dati. Per annullare questa funzione e tornare al menu principale Impostazioni di sistema, premere il pulsante Annulla .



- Per avviare il download dei dati, premere il pulsante Avvia .
- Per annullare questa funzione, premere il pulsante Annulla .

La schermata Download dei dati si aggiornerà.



- Utilizzando un cacciavite a croce, togliere il coperchio della porta USB sul retro dell'unità di controllo.

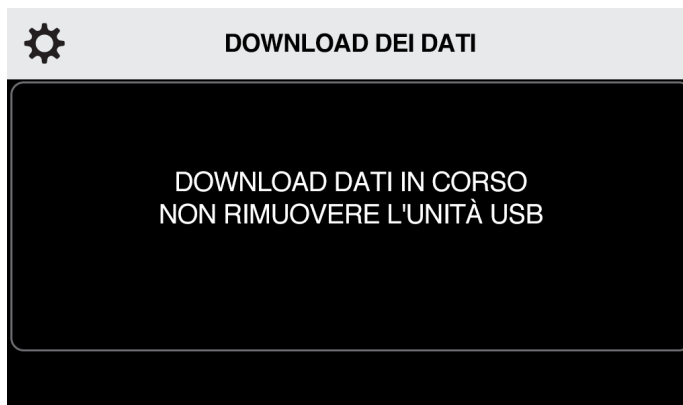

Se il download dei dati viene effettuato correttamente, appare la schermata Download completato.



6. Estrarre l'unità flash USB dalla porta USB dell'unità di controllo per tornare al menu principale Impostazioni di sistema. Riposizionare il coperchio della porta USB sul retro dell'unità di controllo.

Se si verifica un problema durante il download, la schermata presenta il messaggio "Download non riuscito".



7. Estrarre l'unità flash USB dalla porta USB dell'unità di controllo. Tornare al punto 3 per tentare nuovamente di eseguire il download.

NOTA: riposizionare il coperchio sulla porta USB per impedire l'utilizzo non autorizzato.

NOTA: la porta USB è prevista unicamente per il download dei dati e per gli aggiornamenti del software. Usare unità USB in cui sia caricato esclusivamente il software per Med4 Elite.

AGGIORNAMENTO DEL SOFTWARE DI SISTEMA

Per installare gli aggiornamenti software, procedere nel modo seguente.



1. Nella schermata Impostazioni di sistema, premere l'icona Aggiornamento software.

Apparirà la schermata Aggiornamento software. Per annullare questa funzione e tornare al menu principale Impostazioni di sistema, premere il pulsante Annulla .



2. Utilizzando un cacciavite a croce, togliere il coperchio della porta USB sul retro dell'unità di controllo.

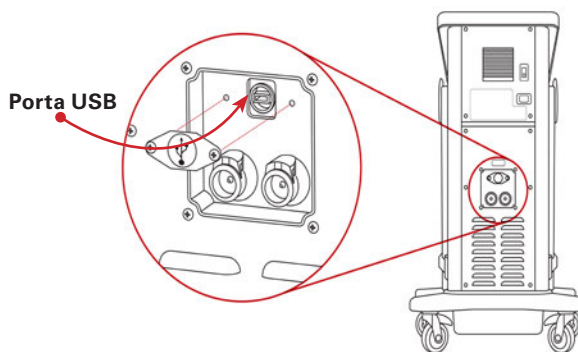

3. Inserire l'unità flash USB fornita da Game Ready nella porta USB. La schermata Aggiornamento software si aggiorna e presenta la versione del software installato nell'unità di controllo.



NOTA: per sapere se è installata la versione più recente, visitare www.gameready.com. Se la versione installata non è la più recente, contattare l'assistenza clienti Game Ready. Se il sistema operativo deve essere aggiornato, Game Ready invierà un'unità flash USB con il software precaricato.

4. Se non è necessario un aggiornamento, premere il pulsante Annulla .
5. Se l'aggiornamento è necessario, premere il pulsante Avvia per avviarlo.

Med4 Elite installerà il nuovo software. La schermata Aggiornamento software si aggiorna.

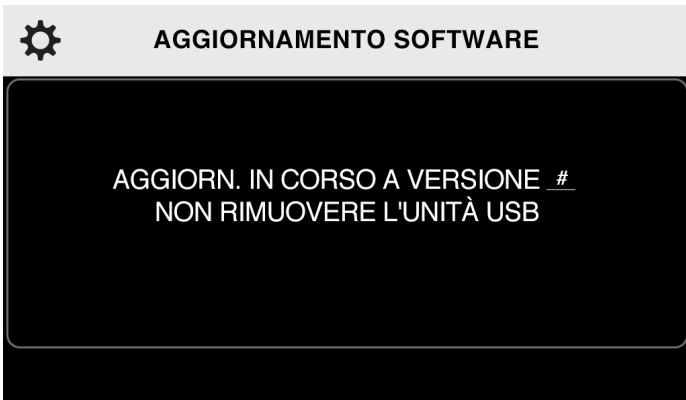

Al termine della procedura, l'unità di controllo indica che l'aggiornamento software è riuscito.

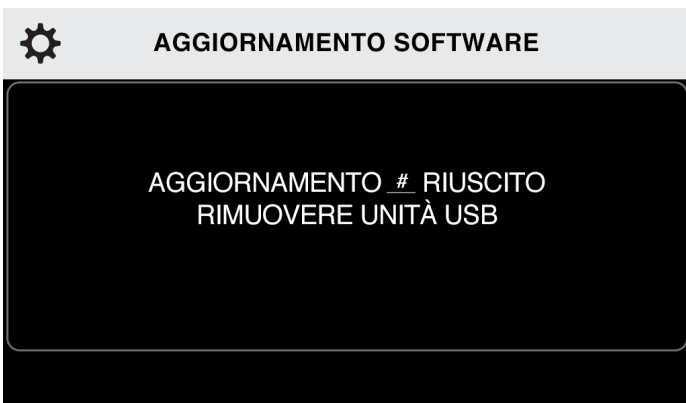

6. Estrarre l'unità flash USB.
7. Riposizionare il coperchio della porta USB sul retro dell'unità di controllo.



8. Premere il pulsante Conferma per applicare l'aggiornamento. Il computer dell'unità di controllo si spegnerà.
9. Premere il pulsante On/Off situato sopra il touchscreen per riavviare il computer.

NOTA: riposizionare il coperchio sulla porta USB per impedire l'utilizzo non autorizzato.

NOTA: la porta USB è prevista unicamente per il download dei dati e per gli aggiornamenti del software. Usare unità USB in cui sia caricato esclusivamente il software per Med4 Elite.

Se si verifica un problema durante la procedura, l'unità di controllo indica che l'aggiornamento software non è riuscito.



10. Estrarre l'unità flash USB dall'unità di controllo. Apparirà la schermata Aggiornamento software. Reinserrire l'unità flash USB e riprovare.

Se l'aggiornamento software non riesce dopo diversi tentativi, contattare l'assistenza tecnica. Negli USA, l'assistenza tecnica Game Ready è raggiungibile ai numeri 1.888.GameReady (1.888.426.3732) o 1.510.868.2100. Nei Paesi fuori dagli USA, rivolgersi al distributore di zona.

CONSERVAZIONE, PULIZIA E MANUTENZIONE DI MED4 ELITE

CONSERVAZIONE

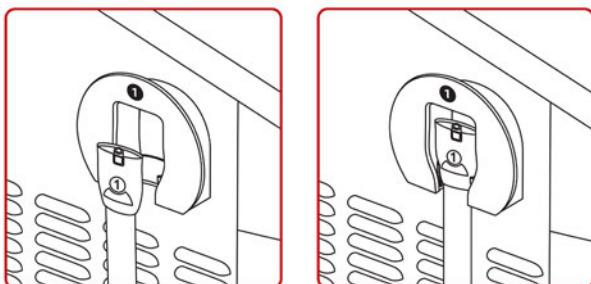
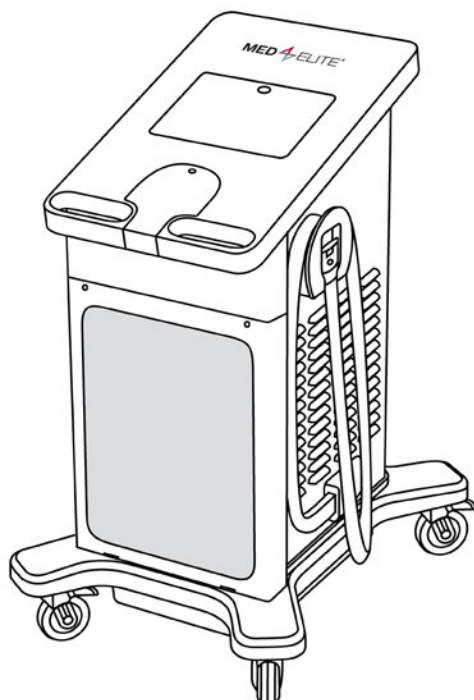

Per riporre l'unità di controllo al termine di una seduta terapeutica, procedere nel modo seguente.

1. Avvolgere il tubo una volta attorno all'apposito supporto e inserirne l'estremità nella custodia come mostrato sopra. Assicurarsi che il tubo connettore numerato corrisponda al numero riportato sul relativo supporto.
2. Premere e tenere premuto per tre secondi il pulsante On/Off situato sopra il touchscreen per spegnere il computer.

Per riporre l'unità di controllo al termine di ciascuna giornata lavorativa, procedere nel modo seguente.

1. Spegnerne l'unità di controllo spostando l'interruttore di alimentazione sul retro dell'unità di controllo alla posizione Off (Spento).
2. Scollegare il cavo di alimentazione dell'unità di controllo dalla presa a muro.

3. Avvolgere il tubo una volta attorno all'apposito supporto e inserirne l'estremità nella custodia come mostrato sopra. Assicurarsi che il tubo connettore numerato corrisponda al numero riportato sul relativo supporto.
4. In caso di spostamento, scollegare il cavo di alimentazione dal retro dell'unità di controllo.
5. Sbloccare le ruote piroettanti e, servendosi delle maniglie, spostare l'unità di controllo al luogo di magazzino.
6. Una volta collocata l'unità di controllo nel luogo desiderato, accertarsi di bloccare in posizione le quattro ruote piroettanti.

Per riporre un'unità di controllo che non verrà usata per più di due settimane, procedere nel modo seguente.

1. Spegnerne l'unità di controllo spostando l'interruttore di alimentazione sul retro dell'unità di controllo alla posizione Off (Spento).
2. Scollegare l'unità di controllo dalla presa.
3. Scollegare il cavo di alimentazione dal retro dell'unità di controllo.
4. Avvolgere il tubo una volta attorno all'apposito supporto e inserirne l'estremità nella custodia come mostrato sotto. Assicurarsi che il tubo connettore numerato corrisponda al numero riportato sul relativo supporto.
5. Drenare i serbatoi come descritto nella sezione *Pulizia e manutenzione > Serbatoi dell'unità di controllo*.
6. Sbloccare le ruote piroettanti e, servendosi delle maniglie, spostare l'unità di controllo al luogo di magazzino.

IMPORTANTE: Med4 Elite non deve mai essere rovesciato sul fianco. Un rovesciamento dell'unità di controllo può danneggiare il compressore e invalidare la garanzia.

7. Dopo aver collocato l'unità di controllo nel luogo desiderato, accertarsi di bloccare in posizione le quattro ruote piroettanti.
8. Pulire e riporre le fasce termiche come descritto nella sezione *Pulizia e manutenzione > Fasce termiche*.

PULIZIA E MANUTENZIONE

La durata utile prevista dell'unità di controllo Med4 Elite è di cinque (5) anni.

Interventi regolari di pulizia e manutenzione aiuteranno a mantenere ottimali le prestazioni operative di Med4 Elite.

UNITÀ DI CONTROLLO E TUBI CONNETTORI (PULIZIA E MANUTENZIONE GIORNALIERE)

1. È importante che l'unità di controllo e i tubi connettori siano mantenuti puliti e il più possibile liberi dalla polvere. Per garantire che Med4 Elite resti nelle migliori condizioni possibili, si consiglia di pulire le superfici esterne, compreso il touchscreen, e i tubi connettori con un panno morbido e una delle seguenti sostanze:

- detergente delicato
- CaviCide™ o CaviWipes™
- Antifect® FF
- salviette Mikrozid® Sensitive
- salviette germicide alla candeggina Clorox Healthcare®
- alcol isopropilico al 70%

NOTA: non applicare il liquido detergente direttamente sulla superficie dell'unità di controllo. Il liquido detergente va sempre applicato prima sul panno.

L'uso di alcuni prodotti per la pulizia e la manutenzione di Med4 Elite ne invalida la garanzia. Di conseguenza, non usare mai:

- disinfettanti a base di fenolo (come Amphyll®);
- materiale abrasivo, il quale danneggia la plastica;
- qualsiasi materiale o soluzione detergente non specificati nel presente Manuale d'uso.

ATTENZIONE: Med4 Elite non è impermeabile. Non dirigere un getto di qualsiasi liquido sull'unità di controllo, non immergerla e non permettere che alcun liquido ristagni sulla superficie dell'unità di controllo.

2. Mantenere i tubi inutilizzati riposti nelle rispettive custodie sull'unità di controllo.
3. Mantenere le fasce termiche pulite, eliminando immediatamente ogni versamento o sporcizia.

SERBATOI DELL'UNITÀ DI CONTROLLO (OGNI DUE SETTIMANE)

Drenare e sostituire l'acqua distillata nei serbatoi ogni due (2) settimane. Per pulire i serbatoi di Med4 Elite, drenarli come descritto nella sezione seguente.

Per il drenaggio dei serbatoi di Med4 Elite, procedere nel modo seguente.

1. Spegnerne l'unità di controllo.
2. Utilizzando i tubi di drenaggio in dotazione dell'unità di controllo, inserire l'estremità di ciascun tubo senza il connettore in un recipiente per la raccolta dell'acqua drenata. Dopo aver inserito il tubo, l'acqua fuoriuscirà immediatamente dall'unità di controllo. Prima di inserire il tubo, accertarsi che il recipiente sia sistemato in modo corretto per raccogliere l'acqua.
3. Inserire l'altra estremità di ciascun tubo dotata di connettore nelle uscite di drenaggio del serbatoio, fino ad avvertire uno scatto sonoro.

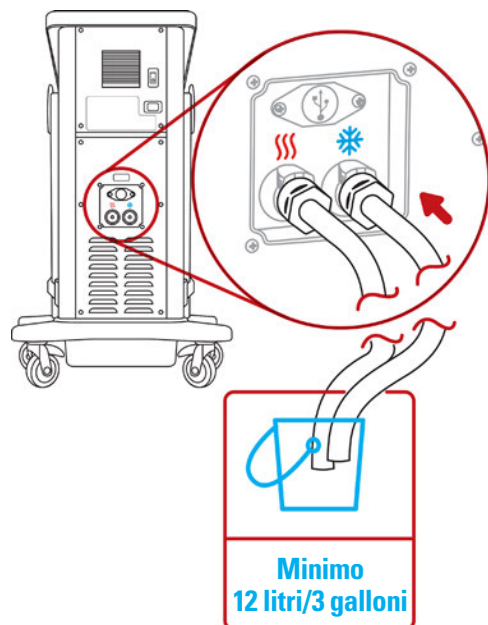

4. Drenare l'acqua nel recipiente e gettare il liquido.

Per riempire i serbatoi, procedere nel modo seguente.

1. Spegnerne Med4 Elite premendo il pulsante verde On/Off sopra il display dell'unità di controllo e l'interruttore di alimentazione sul retro dell'unità.
2. Individuare l'apertura del serbatoio; si trova sotto il touchscreen sull'unità di controllo. Per aprire il coperchio, premerlo per sbloccare il fermo e sollevarlo.

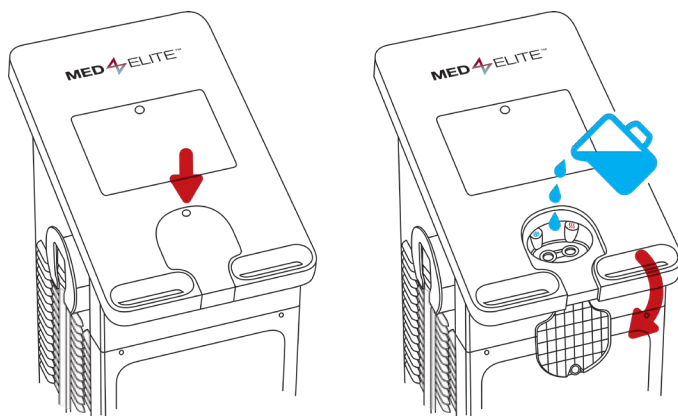

3. Eliminare tutti i detriti dalle bocche di riempimento.
4. Versare con cautela acqua distillata nell'apertura del serbatoio.
Per riempire completamente i serbatoi sono necessari otto litri (due galloni) di acqua distillata.

IMPORTANTE: usare esclusivamente acqua distillata. NON usare acqua deionizzata o del rubinetto. Il mancato utilizzo di acqua distillata può invalidare la garanzia sul dispositivo.

5. Al termine del riempimento dei serbatoi, chiudere il coperchio. Premere con decisione per innestare il fermo.
6. Per accendere l'unità di controllo, l'interruttore di alimentazione sul retro dell'unità di controllo dovrà essere commutato sulla posizione "Acceso".

Il pulsante On/Off si illuminerà di color ambra.

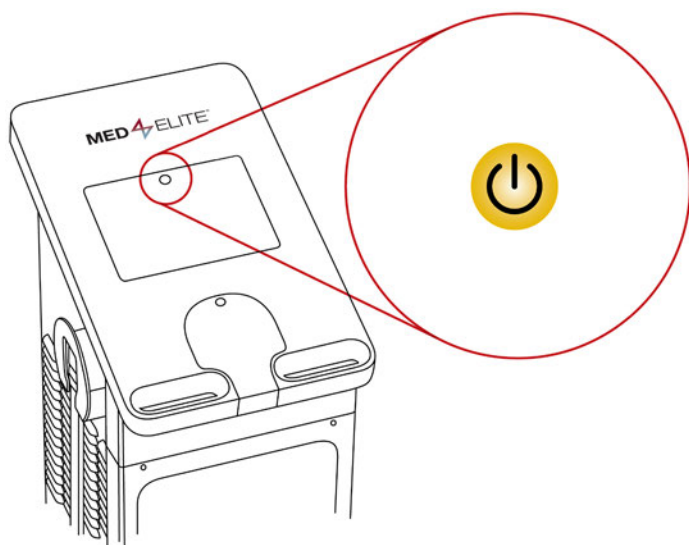

7. Premere il pulsante On/Off per avviare il sistema operativo del computer. Il pulsante diventerà verde.

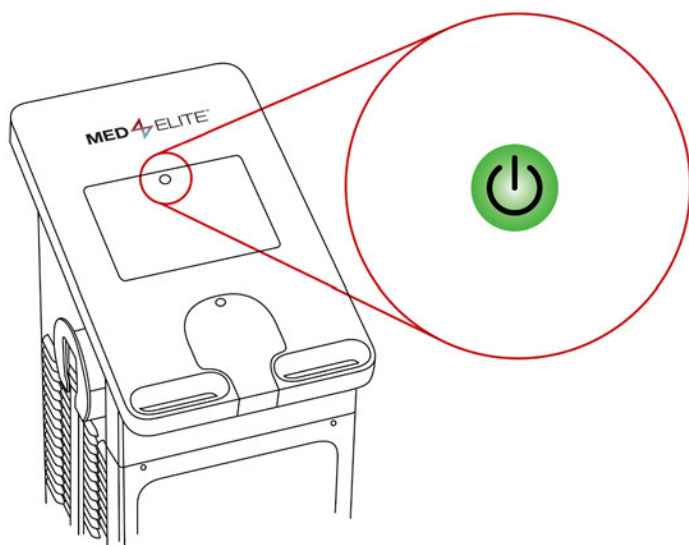

Quando i serbatoi sono pieni e Med4 Elite si è acceso, l'unità di controllo riscalda e raffredda l'acqua nei serbatoi alle temperature predefinite. Questo processo impiega circa 15 minuti.

FILTRO DELL'UNITÀ DI CONTROLLO (OGNI TRE MESI)

1. Aprire il coperchio sul lato frontale dell'unità di controllo, allentando le viti poste sugli angoli superiori del coperchio. Per allentare le viti, spingerle e ruotarle.
2. Togliere il filtro.

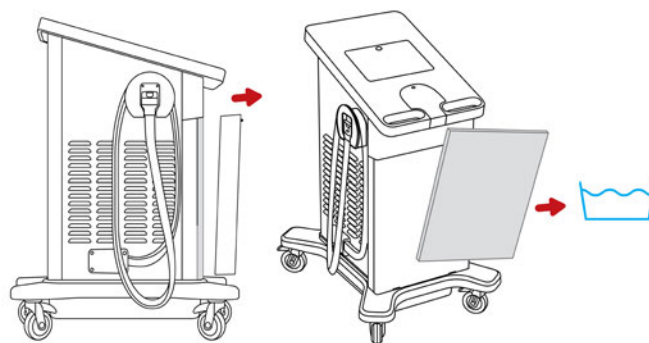

3. Sciacquare il filtro con acqua, scuoterlo per eliminare l'umidità in eccesso, appenderlo ad asciugare e poi reinserirlo nell'unità di controllo.
4. Rimettere il filtro reinserendolo in posizione.
5. Chiudere il coperchio. Stringere le viti spingendole e ruotandole.

Quando necessario, sostituire il filtro. I filtri di ricambio possono essere ordinati contattando l'assistenza clienti Game Ready.

FASCE TERMICHE

Per garantire una lunga durata di utilizzo delle fasce termiche e per mantenerle libere dalla polvere e dalla contaminazione, si consiglia di passarle regolarmente con un panno e di pulirle delicatamente.

Per pulire le fasce termiche, procedere nel modo seguente.

1. Rimuovere delicatamente lo scambiatore di calore dal manicotto.

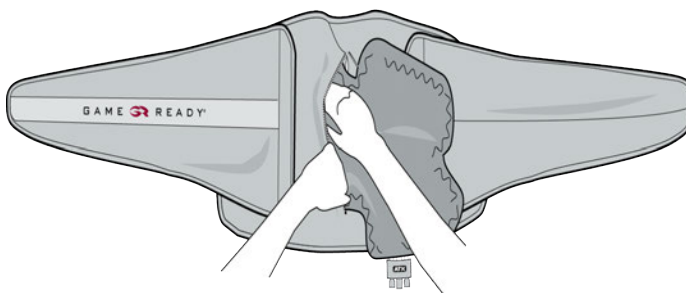

- Lavare a mano il manicotto in acqua fredda, usando un detergente delicato o sapone antibatterico.

IMPORTANTE: non usare ammorbidenti.

- Appendere il manicotto ad asciugare.
- Se necessario, è possibile lavare a mano la superficie esterna dello scambiatore di calore utilizzando una quantità molto piccola di detergente delicato o sapone antibatterico.
- Appendere lo scambiatore di calore ad asciugare.

IMPORTANTE: per gli scambiatori di calore, non lavare a macchina e non asciugare in asciugatrice.

Per ulteriori dettagli, consultare la guida all'uso fornita con ciascuna fascia termica.

AGGIUNTA DI ACQUA DISTILLATA

Per aggiungere acqua distillata nei serbatoi di Med4 Elite negli intervalli tra gli interventi di manutenzione (ogni due settimane) o se si verifica un allarme per acqua insufficiente, adottare le procedure seguenti.

- Individuare l'apertura del serbatoio; si trova sotto il touchscreen sull'unità di controllo. Per aprire il coperchio, premerlo per sbloccare il fermo e sollevarlo.
- Eliminare tutti i detriti dagli schermi delle bocche di riempimento.
- Versare con attenzione acqua distillata nell'apertura dei serbatoi fino a quando la GUI non indichi che il livello dell'acqua è al 75% per entrambi i serbatoi. Vedere l'esempio riportato di seguito.



- Al termine del riempimento dei serbatoi, chiudere il coperchio. Premere con decisione per innestare il fermo.

IMPORTANTE: non riempire eccessivamente i serbatoi. Versare lentamente e monitorare il livello indicato dalla GUI.

LIVELLI NEI SERBATOI DELL'ACQUA

Med4 Elite ha due serbatoi dell'acqua che vengono utilizzati per raggiungere la temperatura terapeutica desiderata. La GUI indica il livello attuale dell'acqua in ciascun serbatoio con le immagini seguenti.

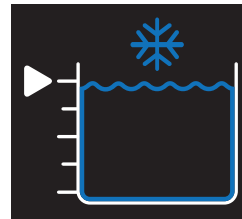

Serbatoio freddo al 100%

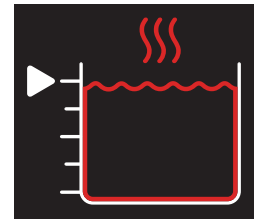

Serbatoio calore al 100%

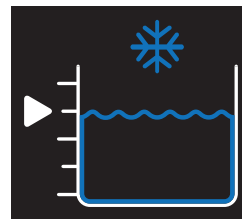

Serbatoio freddo al 75%

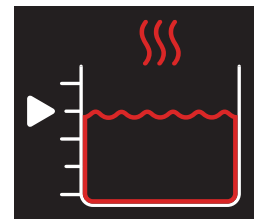

Serbatoio calore al 75%

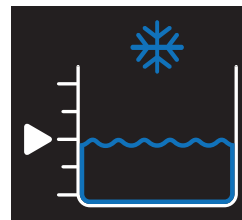

Serbatoio freddo al 50%

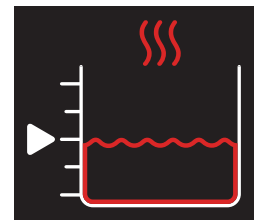

Serbatoio calore al 50%

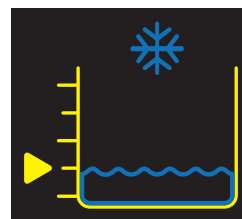

Serbatoio freddo al 25%

Aggiungere presto acqua
(vedere Allarm)

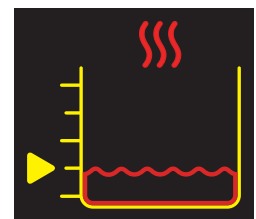

Serbatoio calore al 25%

Aggiungere presto acqua
(vedere Allarm)



Serbatoio freddo vuoto

Aggiungere acqua per continuare
(vedere Allarm)



Serbatoio calore vuoto

Aggiungere acqua per continuare
(vedere Allarm)

TRASPORTO DI MED4 ELITE

MOVIMENTAZIONI ALL'INTERNO DELLA STRUTTURA

1. Spegner l'unità di controllo spostando l'interruttore di alimentazione sul retro dell'unità di controllo alla posizione "Spento".
2. Scollegare il cavo di alimentazione dell'unità di controllo dalla presa a muro.
3. Avvolgere il tubo una volta attorno all'apposito supporto e inserirne l'estremità nella custodia. Assicurarsi che il tubo connettore numerato corrisponda al numero riportato sul relativo supporto.
4. Scollegare il cavo di alimentazione dal retro dell'unità di controllo.
5. Sbloccare le ruote piroettanti e, servendosi delle maniglie, spostare l'unità di controllo alla sua nuova posizione.
6. Una volta collocata l'unità di controllo nella nuova posizione, accertarsi di bloccare le quattro ruote piroettanti.

TRASPORTO IN UN VEICOLO

1. Seguire le istruzioni della sezione *Conservazione*. *Per riporre un'unità di controllo che non verrà usata per più di due settimane, procedere nel modo seguente.*
2. Med4 Elite deve essere sempre trasportato in posizione verticale e mai appoggiato sul fianco.
3. Usare la dovuta cautela e materiale di imballaggio adeguato per proteggere e stabilizzare l'unità di controllo durante il trasporto.
4. Per evitare di danneggiare l'unità di controllo, si consiglia di trasportarla nella custodia da viaggio di Med4 Elite o nel contenitore di spedizione originale.

Se l'unità di controllo subisce danni durante il trasporto e non vengono adottate le precauzioni adeguate e i materiali di imballaggio appropriati, la garanzia può essere invalidata.

SMALTIMENTO

Il sistema di raffreddamento di Med4 Elite contiene R-134a, un refrigerante coperto dalle normative sullo smaltimento dell'ente statunitense EPA (Environmental Protection Agency) e possibilmente da altri enti governativi internazionali per la tutela ambientale. Allo scopo di evitare confusioni e possibili danni ambientali, contattare il locale impianto di smaltimento e chiedere informazioni sulle procedure di smaltimento per Med4 Elite.





Non vi sono disposizioni di smaltimento speciali per le fasce termiche.

MESSAGGI IMPORTANTI

I serbatoi di Med4 Elite sono condivisi tra i pazienti. Quando due pazienti vengono trattati con terapie che utilizzano lo stesso serbatoio, la temperatura di trattamento sarà la stessa per entrambi i pazienti.

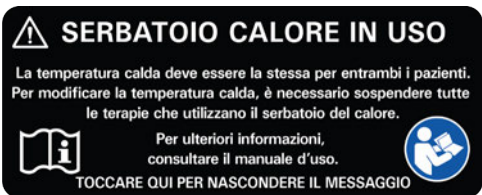
Quando si configura una terapia per il secondo paziente, la selezione della temperatura di trattamento (+ o -) sarà inattiva. La temperatura del

serbatoio resterà al livello impostato per il primo paziente. Se si desidera una temperatura diversa, tutte le terapie devono essere prima sospese per poter regolare la temperatura dei serbatoi. Se si tenta di cambiare la temperatura mentre è in corso una terapia, si visualizzerà il messaggio di serbatoio di calore/freddo in uso.



Messaggio	Che cosa significa?	Che cosa posso fare?
 <p>oppure</p> 	<p>Serbatoio calore in uso</p> <p>È stato fatto un tentativo di regolare la temperatura del serbatoio di calore mentre era in corso una terapia che utilizza quel serbatoio (termoterapia o contrasto rapido).</p> <p>L'unità di controllo non ha interrotto la terapia per nessuno dei due pazienti.</p>	<ul style="list-style-type: none"> • Mettere in pausa il trattamento per il primo paziente e regolare la temperatura (la temperatura impostata sarà uguale per ENTRAMBI i pazienti). • Riprendere la terapia per il primo paziente premendo il pulsante Avvia. • Impostare il secondo paziente e premere il pulsante Avvia per iniziare la terapia.
 <p>oppure</p> 	<p>Serbatoio freddo in uso</p> <p>È stato fatto un tentativo di regolare la temperatura del serbatoio del freddo mentre era in corso una terapia che utilizza quel serbatoio (crioterapia o contrasto rapido).</p> <p>L'unità di controllo non ha interrotto la terapia per nessuno dei due pazienti.</p>	<ul style="list-style-type: none"> • Mettere in pausa il trattamento per il primo paziente e regolare la temperatura (la temperatura impostata sarà uguale per ENTRAMBI i pazienti). • Riprendere la terapia per il primo paziente premendo il pulsante Avvia. • Impostare il secondo paziente e premere il pulsante Avvia per iniziare la terapia.

È necessaria assistenza in caso di problemi? Negli Stati Uniti, chiamare l'assistenza clienti Game Ready al numero 1.888.GameReady (1.888.426.3732) o numero 1.510.868.2100. Nei Paesi fuori dagli USA, rivolgersi al distributore di zona.

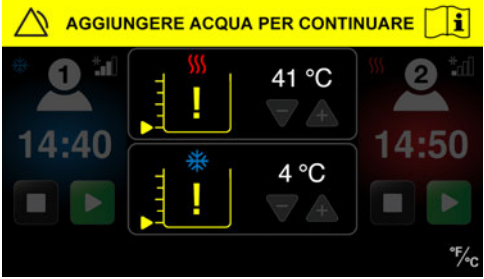

ALLARMI

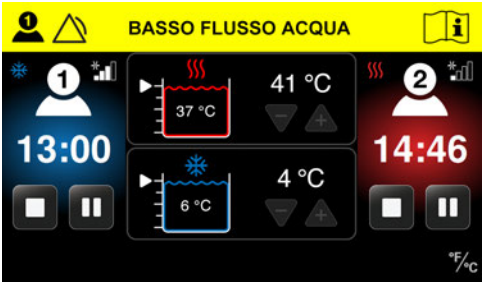

Med4 Elite esegue un monitoraggio automatico degli eventi che ne impediscono il corretto funzionamento. Se si verifica un evento, l'unità di controllo fa scattare un allarme. Questi allarmi sono facili da ripristinare, seguendo le semplici istruzioni riportate di seguito.

Allarme	Che cosa significa?	Che cosa posso fare?
	<p>Aggiungere presto acqua</p> <p>L'unità di controllo ha rilevato che il livello dell'acqua di uno dei serbatoi è sceso al di sotto del 50% per 20 secondi.</p> <p>L'unità di controllo non ha interrotto la terapia per nessuno dei due pazienti.</p>	<ul style="list-style-type: none"> • Aggiungere acqua distillata alla bocca del serbatoio interessato, situata immediatamente sotto il touchscreen dell'unità di controllo. È possibile aggiungere acqua mentre l'unità di controllo è accesa. • Quando il serbatoio raggiunge il 75% per 10 secondi, l'allarme si spegne. • La seduta terapeutica prosegue.
	<p>Aggiungere acqua per continuare</p> <p>L'unità di controllo ha rilevato che il livello dell'acqua di uno dei serbatoi è sceso al di sotto del 25% per 10 secondi.</p> <p>L'unità di controllo mette in pausa la terapia per entrambi i pazienti fino al riempimento dei serbatoi.</p> <p>Le sedute terapeutiche possono essere riavviate o arrestate.</p>	<ul style="list-style-type: none"> • Aggiungere acqua distillata alla bocca del serbatoio interessato, situata immediatamente sotto il touchscreen dell'unità di controllo. È possibile aggiungere acqua mentre l'unità di controllo è accesa. • Quando il livello del serbatoio raggiunge il 75%, l'allarme si spegne. • Le sedute terapeutiche restano in pausa. • Riprendere la terapia dopo aver riempito i serbatoi premendo il pulsante Avvia per il(i) paziente(i). • Premendo il pulsante Stop si termina la seduta terapeutica.

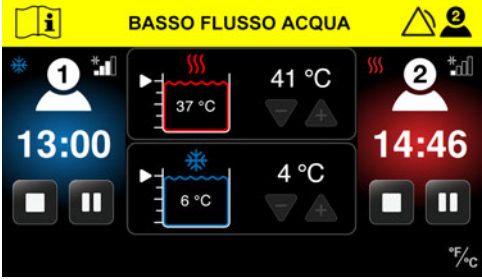
Allarme	Che cosa significa?	Che cosa posso fare?
	<p>Basso flusso acqua Paziente 1</p> <p>L'unità di controllo ha rilevato un livello basso di acqua per il Paziente 1.</p> <p>L'unità di controllo non ha interrotto la terapia per nessuno dei due pazienti.</p>	<ul style="list-style-type: none"> • Controllare la fascia termica per individuare eventuali attorcigliamenti, altre ostruzioni o perdite. • Se l'allarme persiste, controllare il tubo al Paziente 1 per individuare eventuali attorcigliamenti, altre ostruzioni o perdite. • Assicurarsi che la fascia termica sia applicata in modo aderente. • Se l'allarme persiste, accertarsi che sia correttamente collegata al tubo o provare con una fascia termica diversa per isolare il componente che potrebbe essere responsabile dell'errore. • Ridurre il livello di compressione. • L'allarme si spegne una volta risolta l'ostruzione. • Le sedute terapeutiche proseguono.
	<p>Persistente Basso flusso acqua Paziente 1</p> <p>L'unità di controllo ha rilevato un livello basso di acqua per il Paziente 1 per almeno 90 secondi.</p> <p>L'unità di controllo ha messo in pausa la terapia del Paziente 1.</p> <p>Se è in corso la seduta terapeutica del Paziente 2, l'unità di controllo non la interrompe.</p>	<ul style="list-style-type: none"> • Controllare la fascia termica per individuare eventuali attorcigliamenti, altre ostruzioni o perdite. • Se l'allarme persiste, controllare il tubo al Paziente 1 per individuare eventuali attorcigliamenti, altre ostruzioni o perdite. • Ridurre il livello di compressione. • La seduta terapeutica per il paziente bloccato resta in pausa. • Premere il pulsante di ripristino dell'allarme. • Se l'allarme persiste, accertarsi che la fascia termica sia correttamente collegata al tubo o provare con una fascia termica diversa per isolare il componente che potrebbe essere responsabile dell'errore. • Premere il pulsante Avvia per il Paziente 1 per avviare la terapia oppure il pulsante Stop per arrestarla.

È necessaria assistenza in caso di problemi? Negli Stati Uniti, chiamare l'assistenza clienti Game Ready al numero 1.888.GameReady (1.888.426.3732) o numero 1.510.868.2100. Nei Paesi fuori dagli USA, rivolgersi al distributore di zona.

Allarme	Che cosa significa?	Che cosa posso fare?
	<p>Basso flusso acqua Paziente 2</p> <p>L'unità di controllo ha rilevato un livello basso di acqua per il Paziente 2.</p> <p>L'unità di controllo non ha interrotto la terapia per nessuno dei due pazienti.</p>	<ul style="list-style-type: none"> • Controllare la fascia termica per individuare eventuali attorcigliamenti, altre ostruzioni o perdite. • Se l'allarme persiste, controllare il tubo al Paziente 2 per individuare eventuali attorcigliamenti, altre ostruzioni o perdite. • Assicurarsi che la fascia termica sia applicata in modo aderente. • Se l'allarme persiste, accertarsi che la fascia termica sia correttamente collegata al tubo o provare con una fascia termica diversa per isolare il componente che potrebbe essere responsabile dell'errore. • Ridurre il livello di compressione. • L'allarme si spegne una volta risolta l'ostruzione. • Le sedute terapeutiche proseguono.
	<p>Persistente Basso flusso acqua Paziente 2</p> <p>L'unità di controllo ha rilevato un livello basso di acqua per il Paziente 2 per almeno 90 secondi.</p> <p>L'unità di controllo ha messo in pausa la terapia del Paziente 2.</p> <p>Se è in corso la seduta terapeutica del Paziente 1, l'unità di controllo non la interrompe.</p>	<ul style="list-style-type: none"> • Controllare la fascia termica per individuare eventuali attorcigliamenti, altre ostruzioni o perdite. • Se l'allarme persiste, controllare il tubo al Paziente 2 per individuare eventuali attorcigliamenti, altre ostruzioni o perdite. • Ridurre il livello di compressione. • La seduta terapeutica per il paziente bloccato resta in pausa. • Premere il pulsante di ripristino dell'allarme. • Se l'allarme persiste, accertarsi che la fascia termica sia correttamente collegata al tubo o provare con una fascia termica diversa per isolare il componente che potrebbe essere responsabile dell'errore. • Premere il pulsante Avvia per il Paziente 2 per avviare la terapia oppure il pulsante Stop per arrestarla.

Allarme	Che cosa significa?	Che cosa posso fare?
	<p>Bassa pressione aria Paziente 1</p> <p>L'unità di controllo ha rilevato che il Paziente 1 ha una bassa pressione dell'aria per almeno 30 secondi oltre il limite previsto per raggiungere la pressione di picco.</p> <p>L'unità di controllo ha messo in pausa la terapia del Paziente 1.</p> <p>Se è in corso la seduta terapeutica del Paziente 2, l'unità di controllo non la mette in pausa.</p>	<ul style="list-style-type: none"> • Verificare che la fascia termica sia stata applicata correttamente (il velcro deve essere chiuso). • Staccare la fascia termica dal connettore e sgonfiarla spianandola per espellere l'aria. • Riprovare. • Premere il pulsante di ripristino dell'allarme. • Se il problema persiste, individuare eventuali perdite d'aria nel tubo o nella fascia termica. • Per provare a isolare il problema, usare una fascia termica diversa. <p><i>Se si individuano perdite d'aria, contattare l'assistenza Game Ready o il distributore locale per ottenere aiuto.</i></p> <ul style="list-style-type: none"> • Dopo aver premuto Ripristino allarme, premere il pulsante Avvia del Paziente 1 per riavviare la terapia o il pulsante Stop per arrestarla.
	<p>Bassa pressione aria Paziente 2</p> <p>L'unità di controllo ha rilevato che il Paziente 2 ha una bassa pressione dell'aria per almeno 30 secondi oltre il limite previsto per raggiungere la pressione di picco.</p> <p>L'unità di controllo ha messo in pausa la terapia del Paziente 2.</p> <p>Se è in corso la seduta terapeutica del Paziente 1, l'unità di controllo non la mette in pausa.</p>	<ul style="list-style-type: none"> • Verificare che la fascia termica sia stata applicata correttamente (il velcro deve essere chiuso). • Staccare la fascia termica dal connettore e sgonfiarla spianandola per espellere l'aria. • Riprovare. • Premere il pulsante di ripristino dell'allarme. • Se il problema persiste, individuare eventuali perdite d'aria nel tubo o nella fascia termica. • Per provare a isolare il problema, usare una fascia termica diversa. <p><i>Se si individuano perdite d'aria, contattare l'assistenza Game Ready o il distributore locale per ottenere aiuto.</i></p> <ul style="list-style-type: none"> • Dopo aver premuto Ripristino allarme, premere il pulsante Avvia del Paziente 2 per riavviare la terapia o il pulsante Stop per arrestarla.

È necessaria assistenza in caso di problemi? Negli Stati Uniti, chiamare l'assistenza clienti Game Ready al numero 1.888.GameReady (1.888.426.3732) o numero 1.510.868.2100. Nei Paesi fuori dagli USA, rivolgersi al distributore di zona.

CODICI DI ERRORE

Se Med4 Elite emette un segnale di allarme e presenta un messaggio di errore durante una seduta terapeutica, l'unità di controllo stacca l'alimentazione. Annotare il codice di errore e, se ci si trova negli USA, contattare l'assistenza tecnica Game Ready al numero 1.888.GameReady (1.888.426.3732) o 1.510.868.2100. Nei Paesi fuori dagli USA, rivolgersi al distributore di zona.



NOTA: il codice di errore è riportato nella barra del titolo.

RIPARAZIONE DI MED4 ELITE

Qualora Med4 Elite avesse bisogno di riparazione, l'intervento dovrà essere eseguito da un agente autorizzato Game Ready. Non tentare di riparare autonomamente l'unità di controllo. Le riparazioni non autorizzate invalidano la garanzia.

Il dispositivo contiene refrigerante R-134a, il quale dovrà essere gestito unicamente da tecnici qualificati. Contattare l'assistenza tecnica Game Ready. Negli USA, chiamare i numeri 1.888. Game Ready (1.888.426.3732) o 1.510.868.2100. Nei Paesi fuori dagli USA, rivolgersi al distributore di zona.

SPECIFICHE DEL PRODOTTO MED4 ELITE

Dimensioni	83 cm L x 63 cm L x 109 cm A (32,5 L x 24,75 L x 43 A pollici)
Peso con i serbatoi vuoti	72 kg (159 libbre)
Peso con i serbatoi pieni	79 kg (174 libbre)
Tensione di ingresso	100–240 V~, 50–60 Hz
Potenza di ingresso	1200 VA
Intervallo di temperatura del serbatoio di calore	35–45 °C (95–113 °F)
Intervallo di temperatura del serbatoio del freddo	3,33–15,56 °C (38–60 °F)
Condizioni dell'ambiente di utilizzo	10–32 °C (50–90 °F) 30–90% senza condensa
Temperatura e umidità di magazzinaggio	1–50 °C (33–122 °F) 10–95% senza condensa
Intervallo di altitudini di utilizzo	0–3.000 m (0–9.842 piedi) slm
Capacità dei serbatoi	Serbatoio calore: 3,8 litri (1 gallone) Serbatoio freddo: 3,8 litri (1 gallone)
Temperatura serbatoi:	Temperatura max. serbatoio calore: 45 °C (113 °F) Temperatura min. serbatoio freddo: 3 °C (38 °F) Accuratezza della temperatura dell'acqua: ± 2 °C (± 4 °F)
Compressione pneumatica intermittente	Nessuna compressione: la fascia termica deve essere sfiata nell'atmosfera Bassa: 5–15 mmHg Medio-bassa: 5–30 mmHg Media: 5–50 mmHg Alta: 5–75 mmHg Accuratezza della pressione dell'aria: ± 10 mmHg Base della rampa di pressione: 5 mmHg

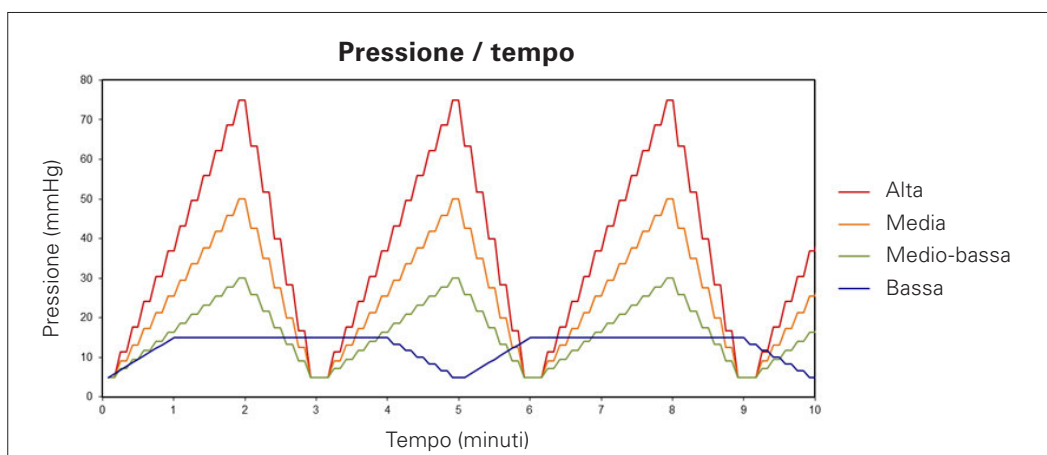

I suddetti intervalli rappresentano la compressione ciclica erogata da Med4 Elite. Ad esempio, la Compressione bassa inizia da un livello inferiore di 5 mmHg e raggiunge la compressione di picco a 15 mmHg. L'unità di controllo segue ciclicamente e ripetutamente la rampa, dalla pressione minima a quella massima, fino al termine della durata della seduta terapeutica.

DATI TECNICI DEL CAVO DI ALIMENTAZIONE FORNITO

Cavo di alimentazione per uso medico Game Ready PN 303835 Canada Messico USA	Cavo	14 AWG / 3C, SJTW, temperatura massima 105 °C
	Potenza massima	125 V, 15 A
	Spina	NEMA 5-15P
	Connettore	IEC 60320 C19
	Approvazioni	UL, C-UL
		Conformità RoHS

Cavo di alimentazione Game Ready PN 303839 India	Cavo	H05VV-F 3G 0,75 mm ²
	Potenza massima	250 V, 16 A
	Spina	IS 6538 India
	Connettore	IEC 60320 C19
	Approvazioni	BIS
		Conformità RoHS

Cavo di alimentazione Game Ready PN 303836 Finlandia Francia Germania Grecia Paesi Bassi Polonia Russia Spagna Svezia Turchia	Cavo	K60227 IEC53 3G 1,5 mm ² + H05VV-F 3G 1,5 mm ²
	Potenza massima	250 V, 16 A
	Spina	Schuko europea CEE 7/7
	Connettore	IEC 60320 C19
	Approvazioni	Europee CE+KC, VDE+KC, EAC
		Conformità RoHS

Cavo di alimentazione Game Ready PN 303840 Svizzera	Cavo	H05VV-F 3G 1,5 mm ²
	Potenza massima	250 V, 10 A
	Spina	SEV 1011 Svizzera
	Connettore	IEC 60320 C19
	Approvazioni	Europea, CE, SEV
		Conformità RoHS

Cavo di alimentazione Game Ready PN 303837 Arabia Saudita Emirati Arabi Uniti Hong Kong Kuwait Regno Unito	Cavo	H05VV-F 3G 1,5 mm ²
	Potenza massima	250 V, 13 A
	Spina	BS1363 UK13
	Connettore	IEC 60320 C19
	Approvazioni	Europee CE, BSI+PSB
		Conformità RoHS

Cavo di alimentazione Game Ready PN 303841 Brasile	Cavo	IEC 60227-5 60227 IEC 53 3G 1,5 mm ²
	Potenza massima	250 V, 10 A
	Spina	NBR 14136 Brasile
	Connettore	IEC 60320 C19
	Approvazioni	INMETRO
		Conformità RoHS

Cavo di alimentazione Game Ready PN 303838 Cile Italia	Cavo	H05VV-F 3G 1,5 mm ²
	Potenza massima	250 V, 16 A
	Spina	Italiana CEI 23-16
	Connettore	IEC 60320 C19
	Approvazioni	EUROPEE, VDE
		Conformità RoHS

Cavo di alimentazione Game Ready PN 303842 Argentina	Cavo	H05VV-F 3G 1,5 mm ²
	Potenza massima	250 V, 10 A
	Spina	IRAM 2073:2009 Argentina
	Connettore	IEC 60320 C19
	Approvazioni	Europea, VDE, CE
		Conformità RoHS

Cavo di alimentazione Game Ready PN 303843 Australia	Cavo	H05VV-F 3G 1,5 mm ²
	Potenza massima	250 V, 15 A
	Spina	AS/NZS 4417 Australia 15A
	Connettore	IEC 60320 C19
	Approvazioni	Europea, SAA
		Conformità RoHS

Cavo di alimentazione Game Ready PN 303847 Corea	Cavo	K60227 IEC53 3C 1,5 mm ²
	Potenza massima	250 V, 16 A
	Spina	KSC 8305 coreana
	Connettore	IEC 60320 C19
	Approvazioni	KC
		Conformità RoHS

Cavo di alimentazione Game Ready PN 303844 Danimarca	Cavo	H05VV-F 3G 1,5 mm ²
	Potenza massima	250 V, 10 A
	Spina	SRAF 1962/DB 16/87 danese
	Connettore	IEC 60320 C19
	Approvazioni	Europee, VDE
		Conformità RoHS

IMPORTANTE: usare solo il cavo di alimentazione fornito da Game Ready. Nella dotazione del dispositivo Med4 Elite sarà incluso solo il cavo di alimentazione adatto al Paese di destinazione.

I cavi di alimentazione sostitutivi possono essere acquistati attraverso il rappresentante autorizzato Game Ready della propria zona o contattando l'assistenza clienti Game Ready. Negli USA, chiamare i numeri 1.888. Game Ready (1.888.426.3732) o +1.510.868.2100. Nei Paesi fuori dagli USA, rivolgersi al distributore di zona per ottenere parti aggiuntive. Per le parti aggiuntive e gli accessori, vedere *Accessori e ricambi*.

Cavo di alimentazione Game Ready PN 303845 Israele	Cavo	H05W-F 3G 1,5 mm ²
	Potenza massima	250 V, 16 A
	Spina	SI 32 Israele
	Connettore	IEC 60320 C19
	Approvazioni	VDE, CE
		Conformità RoHS

Cavo di alimentazione Game Ready PN 303846 Giappone	Cavo	VCTF 3C 2,0 mm ²
	Potenza massima	125 V, 15 A
	Spina	JIS 8303 Giappone
	Connettore	IEC 60320 C19
	Approvazioni	PSE
		Conformità RoHS

Classificazione:	APPARECCHIATURA MEDICA DI CLASSE I
Tipo di parte applicata:	PARTE APPLICATA DI TIPO B
Protezione dalle scosse elettriche:	<p>IL SISTEMA MED4 ELITE È CONSIDERATO DI CLASSE I (CON MESSA A TERRA PROTETTIVA)</p>  <p>SISTEMA MED4 ELITE: APPARECCHIATURA MEDICA GENERALE PER QUANTO RIGUARDA I PERICOLI DI SCOSSE ELETTRICHE, DI INCENDIO E MECCANICI SOLO AI SENSI DELLE NORME ANSI/AAMI ES60601-1:2005/(R)2012 e CAN/CSA- C22.2 N. 60601-1:2014</p>
Protezione dalle infiltrazioni d'acqua dannose:	Questo prodotto è classificato come IPX0.
Classificazione grado di inquinamento:	Questo prodotto è classificato nel Grado di inquinamento 2.
Livello di sicurezza in presenza di anestetici infiammabili o di ossigeno:	Non idoneo per l'uso in un ambiente ricco di ossigeno o in presenza di anestetici infiammabili.

PRESTAZIONI ESSENZIALI

Di seguito sono riportate le prestazioni essenziali del sistema Med4 Elite.

CICLI DI COMPRESSIONE PNEUMATICA INTERMITTENTE

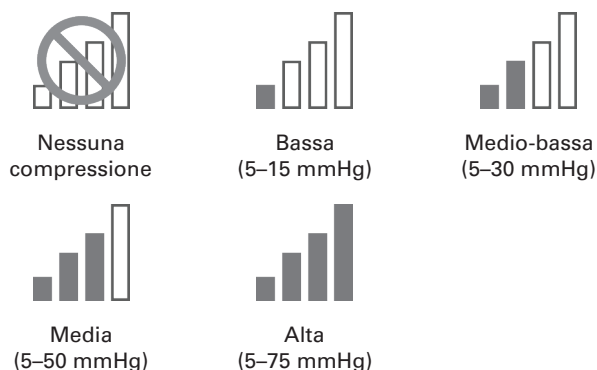

Accuratezza della pressione dell'aria: ± 10 mmHg

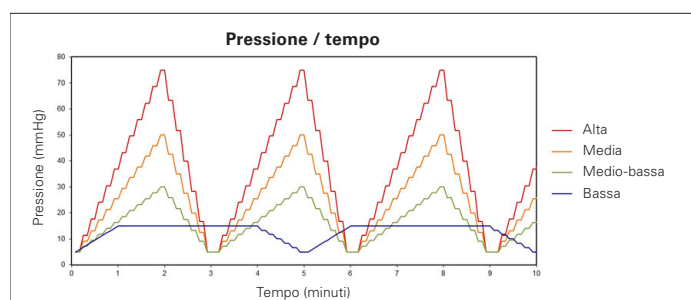

CONTROLLO DELLA TEMPERATURA

- Crioterapia: la temperatura del serbatoio freddo è regolabile tra 3,33 °C e 15,56 °C (38–60 °F)
- Termoterapia: la temperatura del serbatoio di calore è regolabile tra 35 °C e 45 °C (95–113 °F)
- Terapia a contrasto rapido: alterna tra crioterapia e termoterapia. Vedere sopra per gli intervalli.
- Terapia solo compressione: non si applica il controllo della temperatura.

Accuratezza della temperatura dell'acqua: ± 2 °C (± 4 °F)

Se si perdono le prestazioni essenziali, il dispositivo può visualizzare una schermata di allarme o di errore, può interrompere la terapia e/o spegnersi.

COMPATIBILITÀ ELETTROMAGNETICA

Med4 Elite soddisfa le specifiche IEC 60601-1-2 pertinenti sulla compatibilità elettromagnetica. È necessario accertarsi che Med4 Elite sia installato e utilizzato in accordo con le informazioni sulla compatibilità elettromagnetica fornite.

- AVVERTENZA: L'uso di accessori o cavi diversi da quelli specificati o forniti dal fabbricante della presente apparecchiatura può provocare un aumento delle emissioni elettromagnetiche o una diminuzione dell'immunità elettromagnetica di questa apparecchiatura, con conseguente funzionamento anomalo.
- AVVERTENZA: L'uso della presente apparecchiatura in posizione adiacente o impilata rispetto ad altri apparecchi deve essere evitato, poiché può provocare un funzionamento anomalo. Se tale disposizione fosse indispensabile, questa apparecchiatura e gli altri apparecchi devono essere monitorati per verificare che stiano funzionando normalmente.
- AVVERTENZA: Gli apparecchi di comunicazione in RF portatili e mobili (ivi comprese periferiche quali cavi d'antenna e antenne esterne) devono essere usati a non meno di 30 cm (12 pollici) da qualsiasi parte di Med4 Elite. In caso contrario, si può verificare un degrado delle prestazioni della presente apparecchiatura.
- NOTA: Le caratteristiche delle emissioni di questa apparecchiatura la rendono idonea all'utilizzo in aree industriali e in ambiente ospedaliero (CISPR 11 classe A). Se utilizzata in ambienti residenziali (per i quali è normalmente richiesta la conformità CISPR 11 classe B), questa apparecchiatura potrebbe non offrire un'adeguata protezione ai servizi di comunicazione in radiofrequenza. L'utilizzatore può dover prendere misure di attenuazione quali il riposizionamento o il riorientamento dell'apparecchiatura.

Dichiarazione del fabbricante e linee guida sulle emissioni elettromagnetiche

Test delle emissioni	Conformità
Emissioni di RF condotta e irradiata	CISPR 11 gruppo 1 classe A
Distorsione armonica	CISPR 11 gruppo 1 classe A. Vedere IEC 61000-3-2.
Fluttuazioni di tensione e sfarfallio	CISPR 11 gruppo 1 classe A. Vedere IEC 61000-3-3.

Dichiarazione del fabbricante e linee guida sull'immunità elettromagnetica			
Test di immunità	Standard EMC di base o metodo di prova	Livelli test di immunità	Livelli di conformità
Scarica elettrostatica	IEC 61000-4-2	±8 kV per contatto	±8 kV per contatto
		±2 kV, ±4 kV, ±8 kV, ±15 kV in aria	±2 kV, ±4 kV, ±8 kV, ±15 kV in aria
Campi EM RF irradiata	IEC 61000-4-3	3 V/m 80 MHz – 2,7 GHz 80% AM a 1 kHz	3 V/m 80 MHz – 2,7 GHz 80% AM a 1 kHz
Campi di prossimità da apparecchi di comunicazione RF wireless	IEC 61000-4-3	Vedere tabella	Vedere tabella
Potenza nominale campi magnetici a frequenza di rete	IEC 61000-4-8	30 A/m 50 Hz o 60 Hz	30 A/m 50 Hz o 60 Hz
Transitori elettrici veloci/burst	IEC 61000-4-4	±2 kV Frequenza di ripetizione 100 kHz	±2 kV Frequenza di ripetizione 100 kHz
Sovracorrenti da linea a linea	IEC 61000-4-5	±0,5 kV, ±1 kV	±0,5 kV, ±1 kV
Sovracorrenti da linea a terra	IEC 61000-4-5	±0,5 kV, ±1 kV, ±2 kV	±0,5 kV, ±1 kV, ±2 kV
Disturbi condotti indotti da campi a radiofrequenza	IEC 61000-4-6	3 V 0,15 MHz – 80 MHz 6 V in bande ISM tra 0,15 MHz e 80 MHz 80% AM a 1 kHz	3 V 0,15 MHz – 80 MHz 6 V in bande ISM tra 0,15 MHz e 80 MHz 80% AM a 1 kHz
Vuoti di tensione	IEC 61000-4-11	0% U_T ; 0,5 cicli a 0°, 45°, 90°, 135°, 180°, 225°, 270° e 315° 0% U_T ; 1 ciclo e 70% U_T ; 25/30 cicli Monofase: a 0°	0% U_T ; 0,5 cicli a 0°, 45°, 90°, 135°, 180°, 225°, 270° e 315° 0% U_T ; 1 ciclo e 70% U_T ; 25/30 cicli Monofase: a 0°
Interruzioni di tensione	IEC 61000-4-11	0% U_T ; 250/300 cicli	Il dispositivo si spegne e/o si riaccende se l'alimentazione si interrompe per cinque secondi.
Nota – U_T è la tensione di rete CA prima dell'applicazione del livello di prova			

Campi di prossimità da apparecchi di comunicazione RF wireless						
Frequenza di prova (MHz)	Banda	Servizio	Modulazione	Potenza massima (W)	Distanza (m)	Livello test di immunità (V/m)
385	380-390	TETRA 400	Modulazione a impulsi 18 Hz	1,8	0,3	27
450	430-470	GMRS 460, FRS 460	Deviazione FM ± 5 kHz Seno 1 kHz	2	0,3	28
710	704-787	Banda LTE 13, 17	Modulazione a impulsi 217 Hz	0,2	0,3	9
745						
780						
810	800-960	GSM 800/900, TETRA 800, iDEN 820, CDMA 850, banda LTE 5	Modulazione a impulsi 18 Hz	2	0,3	28
870						
930						
1720	1700-1990	GSM 1800, CDMA 1900, GSM 1900, DECT, banda LTE 1, 3, 4, 25, UMTS	Modulazione a impulsi 217 Hz	2	0,3	28
1845						
1970						
2450	2400-2570	Bluetooth, WLAN, 802.11 b/g/n, RFID 2450, banda LTE 7	Modulazione a impulsi 217 Hz	2	0,3	28
5240	5100-5800	WLAN 802.11 a/n	Modulazione a impulsi 217 Hz	0,2	0,3	9
5500						
5785						

ACCESSORI E RICAMBI

Gli accessori e i ricambi possono essere acquistati attraverso il rappresentante autorizzato Game Ready della propria zona o contattando l'assistenza clienti Game Ready. Negli USA, chiamare i numeri 1.888. Game Ready (1.888.426.3732) o +1.510.868.2100. Nei Paesi fuori dagli USA, rivolgersi al distributore di zona.

ACCESSORI

- Le fasce termiche della serie Game Ready ATX® sono disponibili in diverse misure per svariate parti del corpo, comprese le seguenti: spalla, gomito, mano/polso, schiena, anca/inguine, ginocchio, gamba e caviglia.
- Custodia da viaggio personalizzata di Med4 Elite per il trasporto dell'unità di controllo

Per visualizzare un elenco completo di prodotti, visitare il sito www.gameready.com.

RICAMBI

- Tubo connettore
- Filtro
- Schermi delle bocche di riempimento dei serbatoi
- Tubo di drenaggio
- Cavo di alimentazione

NOTA: con Med4 Elite devono essere usati solo accessori e ricambi Game Ready. L'uso con Med4 Elite di prodotti diversi dai prodotti originali Game Ready può invalidare la garanzia su Med4 Elite.

GARANZIA

GARANZIA LIMITATA DEL PRODUTTORE

CoolSystems garantisce che il dispositivo Med4 Elite (compresi i tubi connettori e il cavo di alimentazione), se usato correttamente, sarà esente da difetti di materiale e manodopera per un periodo di due (2) anni dalla data di acquisto di Med4 Elite. Se il dispositivo Med4 Elite oggetto di questa garanzia limitata dovesse guastarsi durante il periodo in garanzia per i motivi coperti da detta garanzia, CoolSystems, a propria discrezione, provvederà a:

- RIPARARE Med4 Elite
O
SOSTITUIRE Med4 Elite con un altro Med4 Elite.

COPERTURA DELLA GARANZIA LIMITATA

CoolSystems può decidere di sostituire o riparare Med4 Elite con un prodotto nuovo o revisionato. Il prodotto restituito diventerà di proprietà di CoolSystems alla ricezione. Il dispositivo Med4 Elite di ricambio è garantito da questa garanzia scritta e soggetto alle stesse limitazioni ed esclusioni per il periodo rimanente della garanzia originale. LA PRESENTE GARANZIA LIMITATA SI APPLICA UNICAMENTE ALL'ACQUIRENTE ORIGINALE DI Med4 Elite E NON È TRASFERIBILE.

ESCLUSIONI DALLA GARANZIA LIMITATA

Questa garanzia limitata non copre i danni derivanti da cause esterne fra cui, a titolo non esaustivo: incidenti, conservazione, uso o manipolazione non conformi alle istruzioni del prodotto, uso improprio, negligenza, alterazioni o riparazione non autorizzata.

COME OTTENERE ASSISTENZA IN GARANZIA

Per ottenere assistenza in garanzia, dagli USA contattare l'assistenza clienti Game Ready telefonando al numero verde 1.888.426.3732 (+1.510.868.2100); fuori dagli USA contattare il distributore locale. Se non si è certi di quale sia il distributore locale, chiamare l'assistenza clienti Game Ready al numero +1.510.868.2100 per ottenere i nominativi. Per avere diritto all'assistenza in garanzia, occorre aver registrato il prodotto online presso CoolSystems entro trenta (30) giorni dalla data d'acquisto. Qualora si abbia diritto all'assistenza in garanzia da CoolSystems, CoolSystems o il suo distributore programmeranno un intervento di un tecnico autorizzato per eseguire la riparazione in loco. Se CoolSystems autorizza la restituzione di Med4 Elite, verrà emesso un numero di autorizzazione al reso (Return Material Authorization o RMA). Il numero RMA deve essere conservato nei propri archivi. CoolSystems o il suo distributore predisporranno la spedizione di Med4 Elite a CoolSystems (a spese di CoolSystems). Il cliente non deve restituire il dispositivo Med4 Elite senza prima aver ottenuto un'autorizzazione scritta da CoolSystems. CoolSystems può richiedere la conferma per iscritto che chi restituisce il dispositivo Med4 Elite è l'acquirente originale.

ESCLUSIONI DI GARANZIA

QUESTE GARANZIE SOSTITUISCONO TUTTE LE ALTRE GARANZIE, ESPRESSE O IMPLICITE, IVI COMPRESSE, FRA L'ALTRO, LE GARANZIE IMPLICITE DI COMMERCIALIZZABILITÀ E IDONEITÀ A UNO SCOPO PARTICOLARE. COOLSYSTEMS NON OFFRE ALTRE GARANZIE ESPRESSE OLTRE A QUELLE ENUNCIATE QUI. COOLSYSTEMS NON RICONOSCE ALTRE GARANZIE, ESPRESSE O IMPLICITE, COMPRESSE FRA L'ALTRO LE GARANZIE IMPLICITE DI COMMERCIALIZZABILITÀ E IDONEITÀ A UNO SCOPO PARTICOLARE. ALCUNE GIURISDIZIONI VIETANO L'ESCLUSIONE DI GARANZIE IMPLICITE, PERTANTO TALE LIMITAZIONE PUÒ NON ESSERE PERTINENTE IN QUESTO CASO. TUTTE LE GARANZIE ESPRESSE E IMPLICITE HANNO UNA DURATA LIMITATA AL PERIODO DI GARANZIA LIMITATA. NESSUNA GARANZIA SARÀ VALIDA DOPO TALE PERIODO. ALCUNE GIURISDIZIONI VIETANO LIMITAZIONI ALLA DURATA DI UNA GARANZIA IMPLICITA, PERTANTO TALE LIMITAZIONE PUÒ NON ESSERE PERTINENTE IN QUESTO CASO.

LIMITI DELLA RESPONSABILITÀ

LA RESPONSABILITÀ DI COOLSYSTEMS AI SENSI DI QUESTA O ALTRE GARANZIE, IMPLICITE O ESPRESSE, È LIMITATA ALLA RIPARAZIONE O SOSTITUZIONE, COME ESPOSTO SOPRA. QUESTI SONO GLI UNICI ED ESCLUSIVI RIMEDI PER OGNI VIOLAZIONE DI GARANZIA. IN NESSUN CASO COOLSYSTEMS POTRÀ ESSERE RITENUTA RESPONSABILE DI ALCUN DANNO DI CARATTERE INCIDENTALE, SPECIALE, PUNITIVO O CONSEGUENTE, IVI COMPRESI IL MANCATO GUADAGNO, IL COSTO DI ACQUISTO DI BENI SOSTITUTIVI, I TEMPI DI FERMO, L'AVVIAMENTO, I DANNI O LA SOSTITUZIONE DI APPARECCHIATURE O BENI O QUALSIASI DANNO INDIRETTO, ANCHE NEL CASO CHE COOLSYSTEMS SIA STATA INFORMATA DELLA POSSIBILITÀ DI TALI DANNI E NONOSTANTE IL FALLIMENTO DELLO SCOPO ESSENZIALE DI QUALSIASI RIMEDIO LIMITATO RIPORTATO IN QUESTA SEDE. ALCUNE GIURISDIZIONI VIETANO L'ESCLUSIONE O LA LIMITAZIONE DI DANNI INDIRETTI O CONSEGUENTI, PERTANTO LE LIMITAZIONI DI CUI SOPRA POSSONO NON ESSERE PERTINENTI IN QUESTO CASO. QUESTA GARANZIA LIMITATA CONCEDE DIRITTI SPECIFICI ALL'ACQUIRENTE, CHE PUÒ GODERE INOLTRE DI ALTRI DIRITTI VARIABILI DA GIURISDIZIONE A GIURISDIZIONE.

REGISTRAZIONE DELLA GARANZIA

Completare la registrazione della garanzia entro 30 giorni per Med4 Elite accedendo online al sito www.gameready.com. Accedere alla pagina di registrazione del prodotto, compilare il modulo e inoltrare le informazioni. Per completare la registrazione della garanzia sono necessari i seguenti dati: il codice modello dell'unità di controllo (REF) e il suo numero di serie (SN). Questi numeri si trovano sull'etichetta applicata sul retro dell'unità di controllo e si possono trovare anche nella schermata Informazioni delle Impostazioni di sistema.

GARANZIA SUGLI ACCESSORI MED4 ELITE

Le informazioni di garanzia per gli scambiatori di calore, le fasce termiche e i manicotti Game Ready si possono trovare nel sito www.gameready.com.

PROPRIETÀ INTELLETTUALE

MARCHI COMMERCIALI, DENOMINAZIONI COMMERCIALI, DIRITTI D'AUTORE E BREVETTI

Med4 Elite e tutti gli accessori sono coperti da diritti di proprietà intellettuale, ivi compresi, a titolo non esaustivo, marchi commerciali, denominazioni commerciali, diritti d'autore e brevetti di proprietà o in licenza di CoolSystems. Agli utenti non è concessa alcuna licenza ai sensi dei suddetti diritti di proprietà intellettuale e tali diritti sono espressamente riservati a CoolSystems. L'utente non potrà (i) modificare alcun prodotto Med4 Elite o documentazione fornita da CoolSystems all'utente o (ii) sottoporre a reverse engineering, decompilazione o disassemblaggio qualsiasi prodotto Med4 Elite, né incoraggiare o assistere terzi a fare altrettanto. Sono elencati qui alcuni marchi commerciali, denominazioni commerciali e diritti d'autore di CoolSystems.

LICENZA SOFTWARE

I prodotti Med4 Elite contengono software installato nei medesimi da CoolSystems. CoolSystems possiede o ottiene in licenza questo software da terzi. Ciascuna vendita di un prodotto Med4 Elite non corrisponde alla vendita del software in esso contenuto, ma implica unicamente una licenza d'uso del software contenuto nel prodotto Med4 Elite in cui tale software è stato inizialmente installato. Qualsiasi licenza concessa da CoolSystems all'uso del software contenuto nei suoi prodotti Med4 Elite non fornisce all'utente/licenziatario il diritto di copiare, alterare, disassemblare, sottoporre a reverse engineering, creare opere derivate da tale software oppure usare tale software nella sua forma originale o modificata in alcun prodotto diverso dal prodotto Med4 Elite in cui il software è stato inizialmente installato da CoolSystems.

DESCRIZIONI DEI SIMBOLI

	SISTEMA MED4 ELITE: APPARECCHIATURA MEDICA GENERALE PER QUANTO RIGUARDA I PERICOLI DI SCOSSE ELETTRICHE, DI INCENDIO E MECCANICI SOLO AI SENSI DELLE NORME ANSI/AAMI ES60601-1:2005/ (R)2012 E CAN/CSA- C22.2 N. 60601-1:2014
 100-240 VAC 1200 VA 50-60Hz	Alimentato a corrente alternata
	Parti applicate di tipo B
	Attenzione: Tensione pericolosa (IEC 60417-5036)
	Attenzione: ventola: pericolo di lesione delle dita. Mantenere le dita lontane dalle pale della ventola.
	Avvertenza generale
	Tecnico di assistenza qualificato
	Tipo di refrigerante
	Quantità di refrigerante in grammi
	Avvertenza: prima di utilizzare il dispositivo è obbligatorio aver letto e compreso il Manuale d'uso. La mancata osservanza delle istruzioni può provocare gravi lesioni.

	Attenzione: consultare il manuale d'uso
	Standby (pulsante On/Off)
	Questo simbolo sull'unità di controllo o sulla sua confezione indica che questo prodotto non deve essere smaltito insieme ai rifiuti domestici/ di consumo. Per informazioni sullo smaltimento dei rifiuti elettrici ed elettronici, rivolgersi all'ufficio locale responsabile dello smaltimento dei rifiuti cittadini/municipali oppure contattare Game Ready per assistenza.
	Produttore
	Simbolo di "Prodotto in" per un paese specifico (USA)
	Simbolo di "Assemblato in" per un paese specifico (USA)
	Indica il numero di catalogo del produttore che permette di identificare il dispositivo medico
	Numero di serie
	Unique Device Identifier o identificatore unico del dispositivo L'UDI è un codice numerico o alfanumerico esclusivo costituito da due parti: un identificatore fisso del dispositivo e un identificatore variabile della produzione (ovvero numero di serie o numero di lotto)

SEDE CENTRALE

CoolySystems®, Inc.
 DBA Game Ready®
 1800 Sutter Street, Suite 500
 Concord, California 94520
 USA

TELEFONO, E-MAIL E FAX

Negli USA chiamare il numero verde	1.888.GameReady 1.888.426.3732
Tel.	+1.510.868.2100
Fax	+1.510.559.9402
E-mail	info@gameready.com
Orario:	Da lunedì a venerdì, dalle 9 alle 17 GMT -8

SUPPORTO AI PRODOTTI e TECNICO

Negli USA chiamare il numero verde	1.888.426.3732, opzione 3
---	---------------------------

Sono a disposizione addetti a qualsiasi ora del giorno, 7 giorni su 7, per rispondere a domande sui prodotti e fornire assistenza per la risoluzione dei problemi.

I clienti internazionali devono contattare il rispettivo distributore locale.

Game Ready ha distributori autorizzati in tutto il mondo; si può quindi trovare il più vicino alla propria sede. Visitare www.gameready.com per un elenco dei distributori internazionali.



EC REP
EMERGO EUROPE
 Prinsessegracht 20
 2514 AP The Hague
 Paesi Bassi

EMERGO AUSTRALIA
 201 Sussex Street
 Darling Park, Tower II, Level 20
 Sydney NSW 2000
 Australia

G A M E  R E A D Y[®]



COOLSYSTEMS[®], INC.
DBA GAME READY[®]
1800 SUTTER STREET, SUITE 500
CONCORD, CA 94520 USA
1.888.GAMEREADY +1.510.868.2100
www.gameready.com
www.gameready.com/patents

© 2019 CoolSystems, Inc. Tutti i diritti riservati.
Manuale d'uso dell'unità di controllo Med4 Elite PN 704955 Rev F