



KÄYTTÄJÄN OPAS

Mallinumero 650550

Rx ONLY

Yhdysvaltain laki sallii tämän laitteen myynnin vain laillistetun lääkärin toimesta tai määräyksestä.

The Med4 Elite User Manual may be updated from time to time. The most current version of the User Manual can be found online in various languages at www.gameready.com.

If you require a paper copy of this manual, contact Game Ready Customer Service at 1.888.426.3732. International customers contact your local distributor.

دليل المستخدم هذا متوفر بلغات عدة على الموقع الإلكتروني
www.gameready.com

Dieses Betriebshandbuch ist in verschiedenen Sprachen online unter
www.gameready.com verfügbar

Este Manual del usuario está disponible en www.gameready.com en distintos idiomas

可前往在线获得本用户手册的多种语言版本
www.gameready.com

Denne brugervejledning kan findes online på forskellige sprog på www.gameready.com

Deze Gebruikershandleiding is online beschikbaar in verschillende talen op
www.gameready.com

Tämä käyttöopas löytyy netistä eri kielillä: www.gameready.com

On peut trouver ce manuel de l'utilisateur dans plusieurs langues en ligne à
www.gameready.com

Μπορείτε να βρείτε αυτό το Εγχειρίδιο Χρήσης σε ηλεκτρονική μορφή σε διάφορες γλώσσες
στη διεύθυνση: www.gameready.com

ניתן למצוא את המדריך הזה למשתמש בשפות שונות באתר www.gameready.com

Questo Manuale per l'utente è disponibile online in varie lingue su www.gameready.com

本ユーザー・マニュアルは、www.gameready.com
へ行けば様々な言語でオンライン閲覧できます。

www.gameready.com
에 가시면 이 사용자 설명서를 온라인에서 다양한 언어로 찾아보실 수 있습니다.

Niniejszą Instrukcję obsługi można znaleźć w internecie w różnych językach na stronie
www.gameready.com

Este Manual do Usuário pode ser encontrado online em vários idiomas em
www.gameready.com

Данную инструкцию по применению, а также ее переводы на различные языки,
можно найти на веб-сайте www.gameready.com

Denna användarhandbok finns tillgänglig på olika språk på nätet via
www.gameready.com

Bu Kullanıcı Kılavuzu, değişik dillerde çevrimiçi olarak www.gameready.com
adresinde bulunmaktadır

TERVETULOA MED4 ELITE -KÄYTTÄJÄKSI



Med4 Elite® -järjestelmän esittely

Käyttöaiheet.....	2
Ominaisuudet	3
Puristustasot.....	3
Kuvat	4
Mukaan sisältyvä laitteisto ja dokumentaatio.....	5
Määritelmät.....	6

Turvallisuus

Med4 Elite -järjestelmän vasta-aiheet	7
Yleiset varoitukset ja huomio-merkinnät.....	8
Järjestelmää koskevat varoitukset ja huomio-merkinnät	9

Käytön aloitus

Käyttöönotto	10
Säiliöiden täyttäminen	10
Virran kytkeminen	10
Kielen asettaminen	11
Tehdasasetusten muuttaminen	12
Henkilökohtainen tunnusnumero (PIN).....	12

Med4 Elite -järjestelmän pikaesittely

Käyttöliittymän osat.....	13
Hoitokuvakkeet	14
Järjestelmäasetusten kuvakkeet.....	15

Med4 Elite -järjestelmän käyttäminen

Lämpötilan asettaminen	16
Lämpötilan mitta-asteikon (°F/°C) asettaminen.....	16
Hoitojaksojen asettaminen	16
Yhden potilaan hoito yhdellä kääreellä	17
Yhden potilaan hoito kahdella kääreellä.....	18
Kahden potilaan hoito.....	18
Lämpöhoito.....	20
Kylmähoito	22
Nopeiden vastakkaisten lämpötilojen hoito	24
Vain puristushoito	28

Hoidon keskeyttäminen, muuttaminen ja lopettaminen	30
Hoidon päätyminen	31
Sammuttaminen	31

Med4 Elite -järjestelmäasetusten määrittäminen

Henkilökohtainen tunnusnumero (PIN).....	32
PIN-koodin muuttaminen	32
Oletusarvojen asettaminen.....	33
Pääsy järjestelmäasetuksiin.....	36
Lämpöasetukset.....	37
Kylmäasetukset	40
Torkkutoiminto	43
Nopeiden vastakkaisten lämpötilojen hoidon asetukset .	44
Vain puristushoito -hoidon asetukset	50
Med4 Elite -järjestelmän palauttaminen tehdasasetuksiin ..	52
Kielen vaihtaminen.....	53
Med4 Elite -järjestelmän ohjelmiston ja tietojen kanssa työskenteleminen	54
Järjestelmätietojen katselu	54
Tietojen lataaminen	55
Järjestelmän ohjelmiston päivittäminen	56

Med4 Elite -järjestelmän säilyttäminen, puhdistaminen ja kunnossapito

Säilyttäminen	58
Puhdistaminen ja kunnossapito	59
Ohjauslaite ja liitäntäletkut.....	59
Ohjauslaitesäiliöt	59
Ohjauslaitteen suodatin.....	60
Kääreet	60
Tislattun veden lisääminen	61
Vesisäiliöiden tasot.....	61
Med4 Elite -järjestelmän kuljettaminen	62
Siirtäminen laitoksen sisällä	62
Kuljettaminen ajoneuvossa	62
Hävittäminen	62

Med4 Elite -järjestelmän vianetsintä

Tärkeät viestit.....	63
Hälytykset.....	64
Virhekoodit.....	68

Med4 Elite -järjestelmän korjaaminen 68

Med4 Elite -tuotetiedot..... 69

Mukana toimitetun virtajohdon tiedot..... 70

UL-luokitus 72

Oleellinen suorituskyky 73

Sähkömagneettinen yhteensopivuus 73

Lisävarusteet ja vaihto-osat 76

Lisävarusteet.....	76
Vaihto-osat.....	76

Takuu

Valmistajan rajoitettu takuu.....	76
Miten takuuhuolto saadaan.....	76
Takuun rekisteröinti.....	77
Med4 Elite -lisävarusteiden takuu.....	77

Immateriaaliomaisuus

Tavaramerkit, kauppanimet, tekijänoikeudet ja patentit	77
Ohjelmiston käyttöoikeus	77

Symbolien kuvaukset..... 78

Game Ready -yhteystiedot 79

Game Ready® (CoolSystems®, Inc.) on perustettu vuonna 1997, ja sen pääkonttori sijaitsee Concordissa, Kaliforniassa. Se on luokkansa paras hoitoteknologiayhtiö, joka auttaa potilaiden ja urheilijoiden toipumista vammasta tai ortopedialeikkauksesta.

Ensimmäinen Game Ready -järjestelmä tuotiin markkinoille 2002, ja sillä luotiin hoitoalan ammattilaisille nykyaikainen hoitolaite, jossa kylmä lämpötila yhdistetään aktiiviseen puristukseen.

Med4 Elite -järjestelmä perustuu Game Readyn läpimurron tehneeseen teknologiaan. Järjestelmä on monen hoitomodaliteetin toipumislaitte ammattilaiskäyttäjille. Järjestelmällä annetaan jäätöntä kylmähoitoa, lämpöhoitoa, nopeiden vastakkaisten lämpötilojen (vaihteleva lämpö ja kylmä) hoitoa sekä jaksoittaisen paineilmapuristuksen hoitoa. Näin terveydenhuollon ammattilaisille tarjotaan joustavia hoitovaihtoehtoja eri potilaille sekä eri toimenpiteisiin, vammoihin ja kuntoutusvaiheisiin.

Ajan myötä testatut periaatteet kuten RICE (Rest, Ice, Compression, Elevation eli lepo, jää, puristus ja kohottaminen) ja lämpöhoito on nostettu uudelle tasolle nykyaikaisen Med4 Elite -järjestelmän käytön myötä. Vastakkaisten lämpötilojen hoidon vaivalloisia työnkuluja on parannettu tiiviimmäksi ja helpompaan kokoon. Nopeiden vastakkaisten lämpötilojen hoidon tekniikoja on parannettu kohdistetuilla, tiettyyn kehon osaan tarkoitetuilla kaksivaikutteisilla Game Ready -kääreillä. Lämpöhoitokäsittelyt voidaan asettaa ja niitä voidaan seurata ja ohjata tarkemmin ja yhdenmukaisemmin kuin perinteisillä menetelmillä.

Med4 Elite -järjestelmässä käytetty edistynyt teknologia mahdollistaa kahden käyttäjän hoitamisen samanaikaisesti. Järjestelmässä voidaan käyttää samoja anatomisesti suunniteltuja kääreitä kuin Game Ready GRPro® 2.1 -järjestelmässä. Laitetta ohjataan intuitiivisella tietokoneen kosketusnäytön käyttöliittymällä. Tämän ansiosta käyttäjä voi hallita hoitomodaliteetteja sekä säätää ja seurata hoitoaikoja, lämpötilaa ja puristusasetuksia helpolla tavalla.

Luettelo Game Ready -teknologiaa suojaavista tämänhetkisistä patenteista on verkkosivulla www.gameready.com/patents.

KÄYTTÖAIHEET

Med4 Elite® -järjestelmässä yhdistyvät kylmähoito, lämpöhoito, nopeiden vastakkaisten lämpötilojen hoito ja puristushoito. Järjestelmä on tarkoitettu leikkauksen jälkeisten ja akuuttien vammojen hoitoon edeeman, turvotuksen ja kivun vähentämiseksi, kun kylmä- ja puristushoito ovat aiheellisia. Järjestelmä on tarkoitettu posttraumaattisten ja leikkauksen jälkeisten lääketieteellisten ja/ tai kirurgisten tilojen hoitoon, kun paikallinen terminen hoito (lämpö- tai kylmähoito tai vastakkaisten lämpötilojen hoito) ovat aiheellisia. Järjestelmä on tarkoitettu käytettäväksi terveydenhuollon laillistettujen ammattilaisten toimesta tai määräyksestä kuntoutuslaitoksissa, poliklinikoilla ja urheilijoiden valmennusympäristöissä.

OMINAISUUDET

Med4 Elite -järjestelmässä on neljä hoitovaihtoehtoa: lämpöhoito, kylmähoito, nopeiden vastakkaisten lämpötilojen hoito sekä vain puristushoito, yhdelle tai kahdelle potilaalle samanaikaisesti. Alla olevassa taulukossa esitetään ominaisuudet ja käytettävissä olevat asetukset, jotka voidaan mukauttaa kutakin hoitojaksoa varten.

Neljä hoitovaihtoehtoa (enintään 2 potilasta)	Lämpötilatasot	Hoitoaika	Puristustaso* (jaksoittainen paineilma)	Muut ominaisuudet
Lämpö	Aseta minimi ja maksimi, °F- tai °C-asteina	Aseta hoidon kokonaisaika	Pieni ja Ei mitään	—
Kylmä	Aseta minimi ja maksimi, °F- tai °C-asteina	Aseta hoidon kokonaisaika	Pieni, Keskinkertainen– Pieni, Keskinkertainen, Suuri ja Ei mitään	Torkkutoiminto, enintään 6 jaksoa
Nopeiden vastakkaisten lämpötilojen hoito	Aseta lämmön ja kylmän minimi ja maksimi, °F- tai °C-asteina	Aseta lämpö- ja kylmäsyklin aika ja hoidon kokonaisaika	Lämpö: Pieni ja Ei mitään Kylmä: Pieni, Keskinkertainen–Pieni, Keskinkertainen, Suuri ja Ei mitään	Aloita nopeiden vastakkaisten lämpötilojen hoito joko lämpö- tai kylmähoitolla
Vain puristushoito	—	Aseta hoidon kokonaisaika	Pieni, Keskinkertainen– Pieni, Keskinkertainen, Suuri	—

PURISTUSTASOT

Med4 Elite -järjestelmässä on neljä puristustasoa Vain puristushoito -hoidolle ja kylmähoitolle: **Pieni, Keskinkertainen–Pieni, Keskinkertainen** ja **Suuri**, sekä yksi puristustaso lämpöhoitolle: **Pieni**. Kylmähoitoa ja lämpöhoitoa voidaan antaa myös asetuksella **Ei puristusta**.



Ei puristusta
(ei mitään)

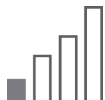

Pieni
(5–15 mmHg)

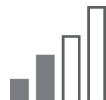

Keskinkertainen–
Pieni
(5–30 mmHg)

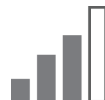

Keskinkertainen
(5–50 mmHg)



Suuri
(5–75 mmHg)

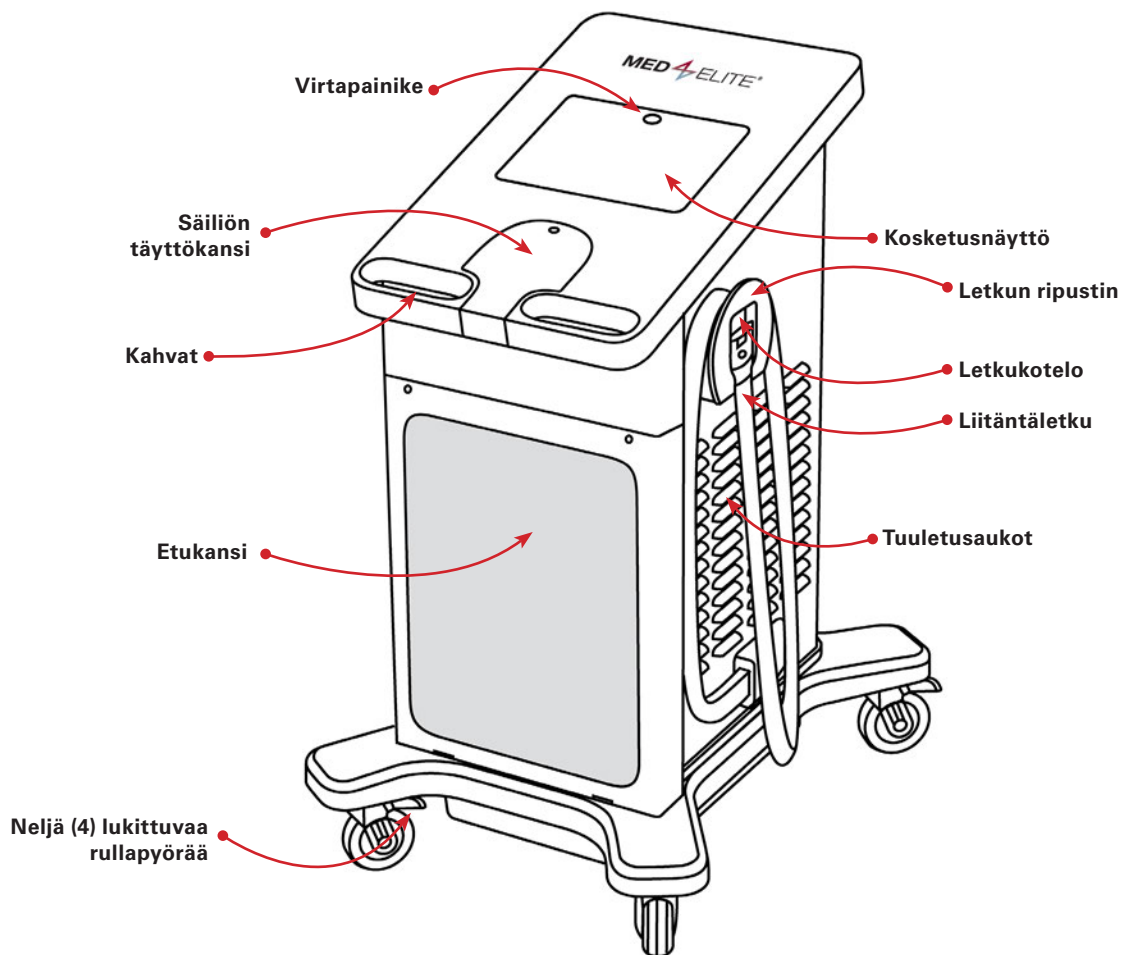

NÄKYMÄ EDESTÄ

KÄÄRE

(myydään erikseen)

Med4 Elite -järjestelmään täytyy liittää kääre (joka koostuu sisällä olevasta ATX®-sarjan lämmönvaihtimesta ja ulkokotelosta), jotta hoito voidaan aloittaa. Jokainen kääre myydään erikseen, eikä Med4 Elite -järjestelmä sisällä käärettä. Käytä Med4 Elite -järjestelmän kanssa vain Game Ready -kääreitä. Muiden kuin Game Readyn valmistamien tai toimittamien kääreiden käyttäminen Med4 Elite -järjestelmän kanssa voi mitätöidä takuun.

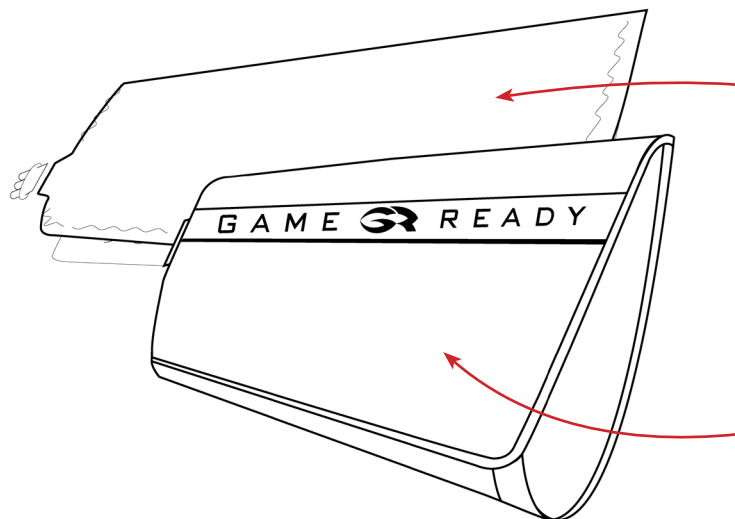

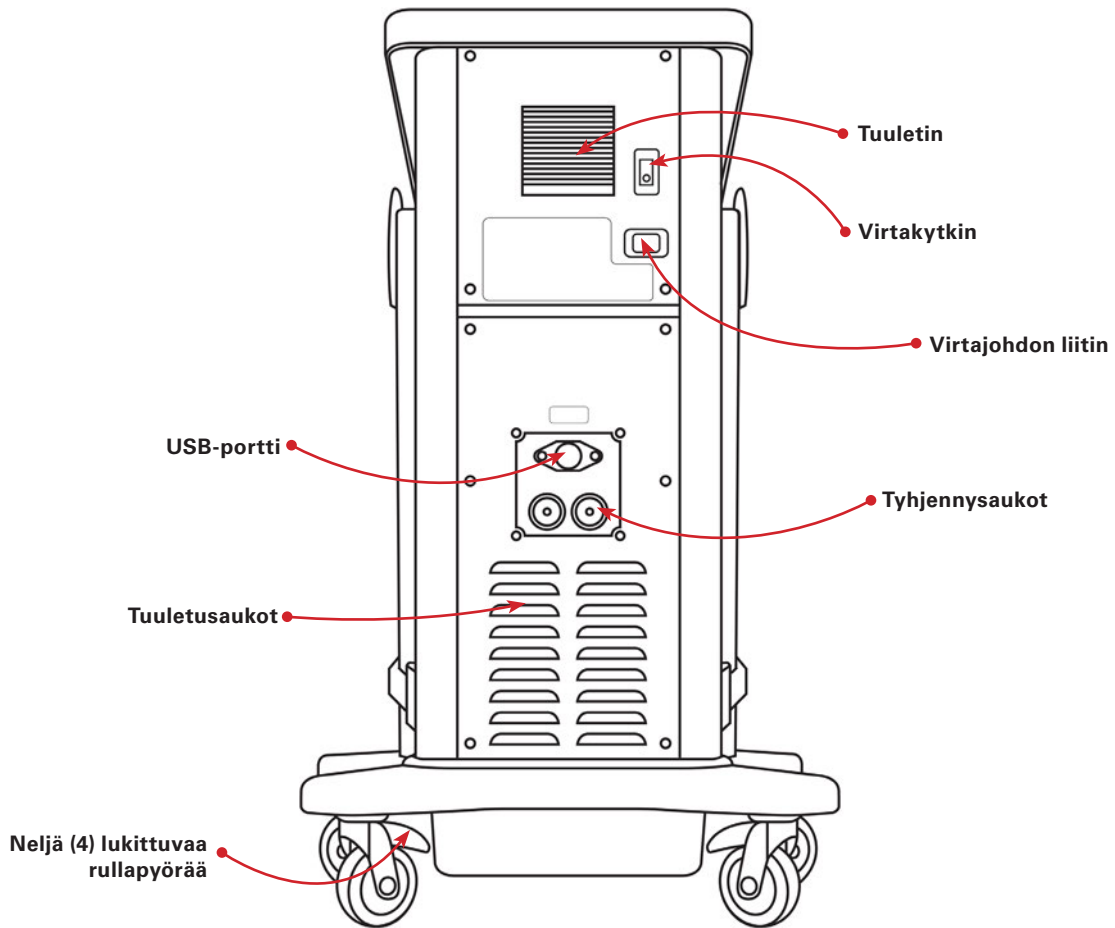

NÄKYMÄ TAKAA

MUKAAN SISÄLTYVÄ LAITTEISTO JA DOKUMENTAATIO

Järjestelmäsi sisältävät seuraavat tavarat:

- 1 Med4 Elite -ohjauslaite
- 1 virtajohto (noin 2,4 m / 8 jalkaa)
- 2 liitäntätietoa (liitetään ohjauslaitteeseen)
- 2 tyhjennysletkua
- 1 käyttäjän opas
- 1 pika-asennusopas
- 1 pikaopas
- 1 Game Ready -USB-muistitikku

ATX®-sarjan
lämmönvaihdin

Kotelo

MÄÄRITELMÄT

Graafinen käyttöliittymä (GUI)	Väline, jonka avulla käyttäjät ovat vuorovaikutuksessa Med4 Elite -tietokoneen kanssa. GUI koostuu kuvakkeista, painikkeista, kuvista ja muista hoitotiedoista. Käyttäjät painavat painikkeita määrittääkseen hoitajakset ja järjestelmäasetukset ja hallitakseen hoitajaksoja. Kun aktiivinen hoitajakso on käynnistetty, GUI näyttää sen edistymisen.
Henkilökohtainen tunnusnumero (PIN)	Numeerinen salasana, joka antaa järjestelmänvalvojan päästä Med4 Elite -järjestelmän asetuksiin.
Jakso	Yksi hoitokerta.
Järjestelmä	Tarkoittaa koko Med4 Elite -ohjauslaitetta.
Järjestelmän sammutus	Med4 Elite -tietokoneen sammuttaminen ja virtakytkimen kääntäminen pois päältä.
Järjestelmänvalvoja	Henkilö tai henkilöt, joilla on valtuutus määrittää ja asettaa järjestelmän oletusasetukset laitokselle.
Kosketusnäyttö	Lasipaneeli, jossa näytetään Med4 Elite -järjestelmän graafinen käyttöliittymä ja jonka kautta Med4 Elite -käyttäjät fyysisesti ovat vuorovaikutuksessa ohjauslaitteen tietokoneen kanssa koskettamalla painikkeita, jotka näytetään näytössä.
Kuvake	Med4 Elite -järjestelmän GUI:n symbolit, jotka edustavat Med4 Elite -potilaita, hoitomodaliiteetin tasoja, sisäisiä tiloja ja hälytyksiä.
Käyttäjä	Henkilö, joka hoitaa Med4 Elite -järjestelmän toimintaa.
Näyttö	Med4 Elite -tietokoneoliittymä, josta käyttäjät asettavat ohjauslaitetoiminnot ja seuraavat ohjauslaitteen aktiivisuutta. Esimerkiksi Valitse potilas -näyttö.
Ohjauslaite	Med4 Elite -järjestelmän koko laite, joka sisältää käyttöjärjestelmän, sisäisen laitteiston, kannen, liitäntäletkut jne.
Painike	Ne graafisen käyttöliittymän osat, joita käyttäjä painaa määrittääkseen ja hallitakseen Med4 Elite -käyttöjärjestelmän toimintoja.
Aktiivinen painike	Graafisen käyttöliittymän graafinen painike, joka on tällä hetkellä valittavissa ja joka toteuttaa tarkoitetun toimintonsa ja/tai tarkoituksensa, kun sitä painetaan. Aktiiviset painikkeet näyttävät kolmiulotteisilta, ja niissä on täysi väritys.
Ei-aktiivinen painike	Graafisen käyttöliittymän graafinen painike, joka ei ole tällä hetkellä valittavissa. Ei-aktiiviset painikkeet näyttävät litteiltä, ja ne on merkitty harmaiksi.
Palautus	Med4 Elite -tietokoneen palauttaminen tehdasasetuksiin.
Potilas	Henkilö, joka saa hoitoa Med4 Elite -järjestelmän kautta.
Säiliö	Toinen kahdesta astiasta ohjauslaitteen sisällä, joissa säilytetään, lämmitetään ja jäädytetään vettä.
Torkku	Se aikamäärä, jossa mitään hoitoa ei anneta kylmähoidon aikana.
Uudelleenkäynnistys	Automaattinen toiminto, joka tapahtuu, kun käyttäjä tekee muutoksia järjestelmäasetuksiin: Med4 Elite -tietokone sammuu, ja kun se käynnistetään uudestaan, se toimii uusilla asetuksilla.
Virtakytkin	Ohjauslaitteen takaosassa sijaitseva vaihtokytkin, joka syöttää virtaa järjestelmään.
Virtapainike	Kosketusnäytön yläosassa sijaitseva painike, joka käynnistää tietokoneen ja sammuttaa sen.

TÄRKEÄÄ: LUE KAIKKI KÄYTTÖAIHEET, VASTA-AIHEET, VAROITIMET JA VAROITUKSET ENNEN TÄMÄN TUOTTEEN KÄYTTÖÄ

Huomio: Yhdysvaltain laki sallii tämän laitteen myynnin vain laillistetun lääkärin toimesta tai määräyksestä.

Noudata lääkärin hoitosuosituksia tämän laitteen käytön tiheyden ja keston suhteen. Terveystieteiden ammattilaisen on asetettava tämä laite käyttöön ja neuvottava sen käyttö potilaalle.



VAROITUS: Käyttäjän opas on luettava ennen laitteen käyttöä kokonaan siten, että se ymmärretään. Toimintaohjeiden laiminlyöminen voi johtaa vakavaan vammaan.



HUOMIO: Katso ohjeita käyttäjän oppaasta.

MED4 ELITE -JÄRJESTELMÄN VASTA-AIHEET

<p>X = Ehdoton vasta-aihe – Näissä tilanteissa hoitoa ei saa käyttää seuraavissa tapauksissa:</p> <p>R = Suhteellinen vasta-aihe – Näissä tilanteissa hoitoa saa käyttää vain laillistetun lääkärin ohjauksessa seuraavissa tapauksissa:</p>	HOITOTILA			
	Lämpöhoito	Kylmähoito	Puristushoito	Nopeiden vastakaisten lämpöhoitojen hoito
Hoidettavalla alueella on tällä hetkellä kliinisiä merkkejä merkittävästä perifeerisestä turvotuksesta (esim. syvä laskimotromboosi, krooninen laskimoiden vajaatoiminta, akuutti aitio-oireyhtymä, systeeminen laskimohypertensio, kongestiivinen sydämen vajaatoiminta, maksakirroosi / maksan vajaatoiminta, munuaisten vajaatoiminta)	X	X	X	X
Hoidettavalla alueella on merkittävää vaskulaarista heikkenemistä (esim. aiemmasta paleltumasta, arterioskleroosista, valtimoiden vajaatoiminnasta, diabeteksestä, vaskulaarisesta dysregulaatiosta tai muusta vaskulaarisesta iskemiasairaudesta johtuen)	X	X	X	X
Tunnettu hematologinen nestehäiriö, joka altistaa tromboosille (esim. kohtausittainen kylmähemoglobinuria, kryoglobulinemia, sirppisolusairaus, seerumin kylmäagglutiniinit)		X	R	X
Tulehtuneita kudoksia äskettäisen vamman tai kroonisen tulehdustilan pahenemisen seurauksena	X	R		X
Raajoissa diffuusi tai fokaali heikentynyt kipu- tai lämpöherkkyys, joka estää potilasta antamaan tarkkaa ja ajanmukaista palautetta	X	R		X
Hoidettavalla alueella on heikentynyt paikallinen verenkierto tai neurologista heikkenemistä (kuten paralyysi tai paikallinen heikentyminen, joka johtuu useista kirurgisista toimenpiteistä)	R	R	R	R
Heikentynyt kognitio tai kommunikointi, joka estää potilasta antamasta tarkkaa ja ajanmukaista palautetta	X	R		X
Hoidettavalla alueella on akuutti, epävaka (hoitamaton) murtuma	X		R	X
Paikallinen maligniteetti	X		R	X
Alueita, joissa iho on rikkoutunut tai vaurioitunut (vaurioitunut tai vaurioriskin omaava iho), jonka seurauksena lämmön johtuminen ihon poikki on epätasaista (esim. avohaava, arpikudos, palovamma tai ihosiirre); kaikki avohaavat on peitettävä sidoksella ennen Med4 Elite -järjestelmän käyttöä	X	R	R	X
Aktiivisesti verta vuotavaa kudosta tai verenvuotosairaus	X			X
Äskettäin sädehoitoa saanutta kudosta tai alueita, joilla on lämpöherkkyttä aiheuttavia ihotauteja (esim. ihottuma, psoriaasi, vaskuliitti, dermatiitti)	X			X
Hoidettavalla alueella paikallinen epävaka ihosairaus (esim. dermatiitti, suoniligaatio, kuolio tai äskettäinen ihosiirre)	R	R	R	R
Jokin aktiivinen paikallinen tai systeeminen infektio	X		X	X
Tällä hetkellä kliinisiä merkkejä tulehduksellisesta laskimotulehduksesta, laskimoperäisestä haavaumasta tai selluliitista	R	X	X	X

	HOITOTILA			
	Lämpöhoito	Kylmähoito	Puristushoito	Nopeiden vastakkaisien lämpötilojen hoito
X = Ehdoton vasta-aihe – Näissä tilanteissa hoitoa ei saa käyttää seuraavissa tapauksissa:				
R = Suhteellinen vasta-aihe – Näissä tilanteissa hoitoa saa käyttää vain laillistetun lääkärin ohjauksessa seuraavissa tapauksissa:				
Raskaus	X			X
Jokin merkittävä embolian riskitekijä tai parhaillaan embolian kliinisiä merkkejä (esim. keuhkoveritulppa, keuhkopöhö, aivoinfarkti, eteisvärinä, endokardiitti, sydäninfarkti tai embolinen ateroomaplakki)		X	X	X
Tila, jossa hoidettavan raajan lisääntynyt laskimo- tai lymfapaluu ei ole toivottavaa (esim. rintasyövän tai muun paikallisen karsinooman ja/tai karsinoomametastaasin jälkeinen imunesteturvotus hoidettavassa raajassa)		X	X	X
Raynaud'n oireyhtymä tai kylmäallergia (kylmäurtikaria)		X		X
Hypertensio, sydämen vajaatoiminta, erittäin matala verenpaine tai kompensoitumaton sydämen vajaatoiminta	R	R	X	R
Alle 18 vuoden ikä	R	R	R	R
Äskettäin tehty varvasleikkaus hoidettavalla alueella		R	R	R
Potilas turtunut tai hänellä on diabetes, MS-tauti, huono verenkierto, selkäydinvamma tai nivelreuma	R	R	X	R
Hoidettavalla alueella kompensoitumaton hypertonia		X		X

TÄRKEÄÄ: Katso käärekohtaiset vasta-aiheet ja varoitukset viimeisimmästä kääreen käyttöoppaasta verkkosivustolta www.gameready.com

YLEISET VAROITUKSET JA HUOMIO-MERKINNÄT

- (Yleinen) Noudata lääkärin hoitosuosituksia tämän laitteen käytön tiheyden ja keston suhteen.
- (Yleinen) Med4 Elite -järjestelmän virheellinen sijoittaminen tai pidennetty käyttö voi aiheuttaa kudosaaurion.
- (Yleinen) Med4 Elite -järjestelmä ei ole tarkoitettu käyttöön steriilissä ympäristössä.
- (Yleinen) Game Ready -kääreet eivät ole steriilejä; käärettä ei saa asettaa suoraan avohaavoja, ruhjeita, ihottumaa, infektoita tai ompeleita vasten. Käärettä voidaan käyttää vaatetuksen tai siteen läpi.
- (Yleinen) Kaikille potilaille suositellaan vaatetuskerrosta kääreen ja ihon välille.
- (Yleinen) Game Ready -kääreitä on saatavana eri kokoonpanoina, mutta niitä ei ole tarkoitettu kaikkiin mahdollisiin fysiologisiin käyttöihin. Esimerkiksi nilkkakäärettä ei ole suunniteltu käytettäväksi varpaissa, ja selkääkäärettä ei ole suunniteltu käytettäväksi vatsan alueella.
- (Yleinen) Erityistä varovaisuutta on noudatettava välittömästi leikkauksen jälkeisenä aikana, etenkin kun potilas saa rauhoittavaa lääkitystä tai mitä tahansa lääkitystä, joka voi muuttaa normaalia kivun tunnetta. Tarkista hoidetun alueen iho usein ja käytä kohtalaisesta korkeaan (lämpimämpiä) lämpötila-asetuksia tai jätä enemmän aikaa hoitojen välille tarvittaessa.
- (Yleinen) Hoidon kuluessa potilaiden on seurattava hoitoa saavaa ihoa, ympäröivää aluetta ja hoidettavan raajan sormia tai varpaita (jos tämä soveltuu), esiintyykö niissä ylimääräistä punoitusta, rakkulamuodostusta, kirvelyn oireita, heikotuksen tunnetta, yleistä hikoilua (suurentunut ydinlämpötila), kutinaa, lisääntynyttä turvotusta tai kipua. Jos jotain näistä merkeistä esiintyy tai jos ihon ulkonäössä tapahtuu mitään muutoksia (esim. rakkuloita, lisääntynyttä punoitusta, värin muuttumista tai muita havaittavia muutoksia ihossa), potilaita on neuvottava lopettamaan käyttö ja kysymään neuvoa lääkäriltä.
- Seuraa lämpötasoa koko hoitojakson ajan. Erityistä varovaisuutta on noudatettava, kun Med4 Elite -järjestelmä tai mikä tahansa lämpöhoidon (termoterapian) laite tuottaa voimakasta, vähintään 45 °C:n (113 °F:n) lämpöä. Tarkista hoidetun alueen iho usein ja käytä kohtalaisesta matalaan (kylmempiä) lämpötila-asetuksia tai jätä enemmän aikaa hoitojen välille tarvittaessa.
- Laite ei ole tarkoitettu käytettäväksi puuduttavien aineiden kanssa.
- Sukupuolirauhasten ja kehittyvän alkion lämmittämistä on vältettävä.
- Kun käytetään lämpöhoitoa ja nopeilla vastakkaisilla lämpötiloilla tehtävää hoitoa, lämpöherkkien tai korkeariskisten potilaiden ihoa on suojattava, erityisesti alueilla, joissa esiintyy aistivajautta.

- Kaikki kylmähoidon ja lämpöhoidon varoitukset ja huomio-merkinnät koskevat myös nopeilla vastakkaisilla lämpötiloilla tehtävää hoitoa.
- Puristushoitoa yhdessä lämpöhoidon kanssa saa käyttää vain tasolla, joka antaa paremman (tai tiiviin) kosketuksen ihoon, mutta joka ei purista kudoksia.
- VAROITUS: Käytä varoen. Voi aiheuttaa vakavia palovammoja. Älä käytä herkällä ihoalueilla tai huonon verenkierron alueilla. Med4 Eliten valvomaton käyttö lasten tai toimintakyvyttömiä henkilöiden toimesta voi olla vaarallista.
- Ole erityisen varovainen, jos käytät parhaillaan jotakin lääkitystä tai jos sinulla on perussairaus, joka altistaa runsaalle verenvuodolle tai mustelmien muodostukselle.

Mitatut iholämpötilat	
Maksimilämpötila	Suurin mitattu ihon lämpötila oli 44 °C (111 °F), kun lämpösäiliö oli asetettu maksimiasetukseen
Minimilämpötila	Pienin mitattu ihon lämpötila oli 7 °C (44 °F), kun kylmäsäiliö oli asetettu minimiasetukseen

JÄRJESTELMÄÄ KOSKEVAT VAROITUKSET JA HUOMIO-MERKINNÄT

- Jotta sähköiskun vaara vältetään, ohjauslaitteesta ei saa irrottaa mitään paneeleita. Ohjauslaitteen avaaminen mitätöi Med4 Elite -järjestelmän takuun. Kaikissa huolto- ja korjausasioissa voit soittaa Yhdysvalloissa Game Readyn tekniseen tukeen, puh. 1 888 426 3732 (+1 510 868 2100); Yhdysvaltain ulkopuolella voit ottaa yhteyden paikalliseen jälleenmyyjään.
- Järjestelmää ei saa koskaan käyttää vaurioituneiden virtajohtojen tai liitäntäletkujen kanssa tai jos laite ei muutoin ole täysin toimintakelpoinen, jotta sähköisku, tuotteen toimintahäiriö tai vahingoittuminen vältetään.
- VAROITUS: Sähköiskun vaaran välttämiseksi tämän tuotteen saa liittää vain maadoitettuun verkkovirtaan.
- VAROITUS: Tähän laitteistoon ei saa tehdä mitään muutosta. Mikä tahansa muutos tai muutoksen yritys voi olla vaarallinen, ja se mitätöi Med4 Elite -järjestelmän takuun.
- Med4 Elite -järjestelmää ei saa kallistaa kyljelleen.
- Muiden valmistajien kääreitä ei saa käyttää Med4 Elite -järjestelmän mahdollisen vaurioitumisen välttämiseksi.
- Varo, ettet kompastu ohjauslaitteen virtajohtoihin tai liitäntäletkuihin, jotta et loukkaannu.
- Pidä Med4 Elite -järjestelmä (letkut ja johdot mukaan luettuina) poissa lasten ja lemmikkien ulottuvilta.
- Käsittele pieniä osia varovaisesti, jotta niiden mahdollista nielemistä tai hengittämistä minimoidaan.

- Med4 Elite -ohjauslaite on lääkinällinen laite. Käsittele sitä samalla tavalla varoen kuin kannettavaa tietokonettakin, jotta tuotteesi vahingoittuminen vältetään. Laitetta ei saa pudottaa, iskeä tai käyttää muulla tavalla väärin. Tällainen väärinkäyttö mitätöi Med4 Elite -järjestelmän takuun.
- Käytä laitteen täyttämiseen vain tislattua vettä.
- Tee rutiininomainen puhdistus ja vesidesinfointi ohjeiden mukaisesti.
- Täytä säiliöt tislattulla vedellä ohjeiden mukaisesti, ennen kuin kytket virran laitteeseen.
- Laite sisältää R-134a-jäähdytysainetta. Sitä voivat huoltaa vain pätevät teknikot.
- Med4 Elite -järjestelmäsi jäähdytysjärjestelmä sisältää R-134a:ta, jota koskevat Yhdysvaltain ympäristönsuojeluviraston (EPA) ja mahdollisesti muiden kansainvälisten ympäristövirastojen antamat hävittämistä koskevat säännökset. Jotta sekaannuksilta ja mahdolliselta ympäristövahingolta vältytään, ota yhteys paikalliseen jätehuoltolaitokseen ja tiedustele Med4 Elite -järjestelmää koskevia hävitysmenetelmiä.
- VAROITUS: Jotta voit turvallisesti käyttää Med4 Elite -järjestelmän kosketusnäyttöä, sinun on seistävä 30 cm:n (1 jalan) etäisyydellä suoraan laitteen edessä.
- Käytä vain Game Readyn toimittamaa virtajohtoa. Katso tarkemmat tiedot kohdasta *Mukana toimitetun virtajohtoon tiedot*.

- Tämän laitteen käyttöä toisen laitteen lähellä tai pinottuna sen kanssa on vältettävä, sillä tämä voisi aiheuttaa virheellistä toimintaa. Jos tällainen käyttö on välttämätöntä, tätä laitetta ja toista laitetta on tarkkailtava niiden normaalin toiminnan todentamiseksi.

-  Tämä symboli ohjauslaitteesta tai sen pakkauksessa tarkoittaa, että tätä tuotetta ei saa hävittää sekajätteen mukana. Saat lisätietoja sähkö- ja elektroniikkaromun keräyspisteistä ottamalla yhteyden paikalliseen jätehuoltoviranomaiseen tai Game Ready -yhtiön avun saamiseksi.

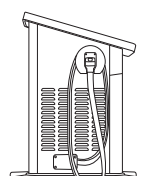
-  Jotta kaatumisvaarat vältetään, liitinletkujen on oltava asianmukaisesti koteloihin asetettuina, kun ne eivät ole käytössä. Kiedo letku kerran letkun ripustimen ympäri ja aseta pää kotelon sisään kuten kuvassa. Varmista, että numeroitu letkuliitin vastaa letkun ripustimessa olevaa numeroa.



VAROITUS: Kalifornian osavaltion Proposition 65

-sääädöksen noudattamiseksi on lisätty seuraava varoitus. Tämä tuote voi altistaa sinut kemikaaleille, kuten kadmiumille, kromille, lyijylle, polybromatuille bifenyyleille tai elohopealle, jotka Kalifornian osavaltion tietämyksen mukaan aiheuttavat syöpää tai vaikuttavat toksisesti lisääntymiseen. Lisätietoja saa osoitteesta www.prop65warnings.ca.gov.

KÄYTÖN ALOITUS

KÄYTTÖÖNOTTO

Med4 Elite -järjestelmän toimitus sisältää Pikaoppaan, joka sijaitsee lisätarvikepakkauksen laatikossa. Lue ohjeet huolella, ennen kuin kytket laitteeseen virran ja käytät laitetta.

Siirrä ohjauslaite paikalleen kahvojen avulla. Ohjauslaite tulee asentaa seuraavasti:

- noin 1,83 metrin etäisyydelle pistorasiasta, jossa on tähän varattu sähköpiiri tai riittävästi tehoa 1 200 watin syöttämiseksi
- niin, että laitteen takaosan virtakytkimeen on riittävä pääsy ja että virtajohdon reitillä ei ole esteitä
- tasaiselle pinnalle laitoksen sisällä
- vain sisätiloihin
- kuivaan paikkaan
- niin, etteivät tuuletusaukot tukkeudu laitteen millään sivulla
- niin, ettei ole vaaraa laitteen kaatumisesta.

TÄRKEÄÄ: Med4 Elite -järjestelmää ei saa koskaan kallistaa kyljelleen. Ohjauslaitteen kallistaminen voi vahingoittaa kompressoria ja mitätöidä takuun.



Kun laite sijaitsee sopivassa paikassa, lukitse rullapyörät paikalleen painamalla kaikkia neljää pyörälukkoa alaspäin, kunnes ne napsahtavat lukittuun ala-asentoon.

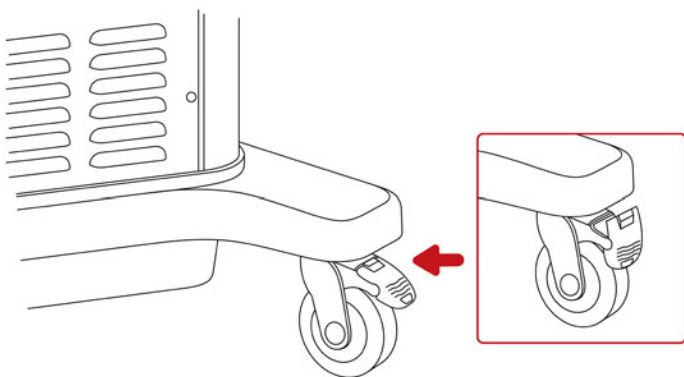

SÄILIÖIDEN TÄYTTÄMINEN

Med4 Elite toimitetaan säiliöt tyhjinä. Säiliöt on täytettävä ennen käyttöä. Säiliöiden täyttämiseen kokonaan tarvitaan kahdeksan litraa (kaksi gallonaa) tislattua vettä.

TÄRKEÄÄ: Käytä ainoastaan tislattua vettä. Deionisoitua vettä tai vesijohtovettä EI SAA käyttää. Jos tislattua vettä ei käytetä, laitteen takuu voi mitätöityä.

1. Säiliön aukko sijaitsee ohjauslaitteen kosketusnäytön alapuolella. Avaa painamalla kantta salvan avaamiseksi ja nosta.
2. Kaada varovasti tislattua vettä säiliön aukkoon.
3. Kun säiliöiden täyttäminen on saatu valmiiksi, sulje kansi. Paina lujasti, jotta salpa kiinnittyy.

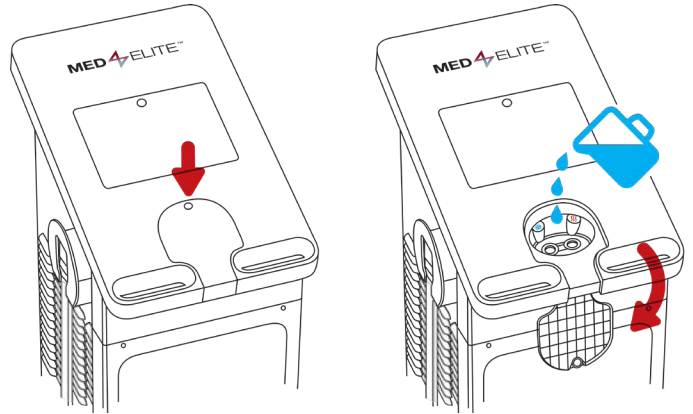

VIRRAN KYTKEMINEN

Liitännät ja virran kytkeminen

1. Liitä mukana toimitettu virtajohto ohjauslaitteen takaosaan.
2. Kytke virtajohto asianmukaiseen pistorasiaan.

TÄRKEÄÄ: Aseta virtajohto turvalliseen paikkaan, jotta kaatumisvaara ja vahingossa tapahtuvan irtoamisen vaara vältetään.

3. Käännä päälle virtakytkin, joka sijaitsee ohjauslaitteen takaosassa. Kuuluu äänimerkki osoituksena siitä, että Med4 Elite käynnistyy.

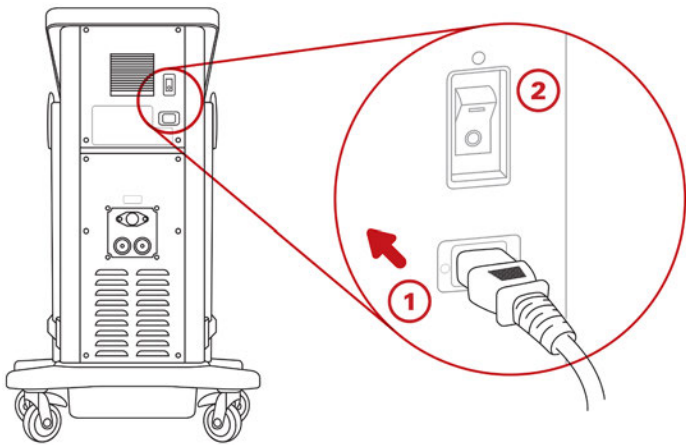

Kun olet kytkenyt virran, kosketusnäytön yläosan virtapainikkeeseen syttyy keltainen valo.

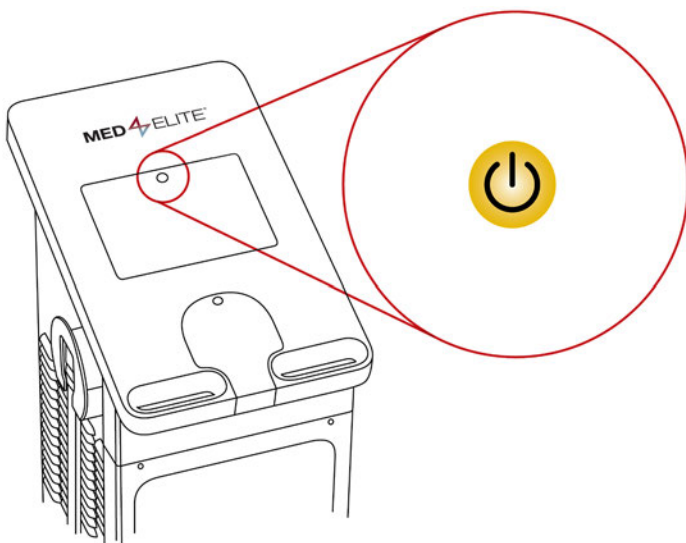

4. Käynnistä Med4 Elite painamalla virtapainiketta. Kosketusnäytön yläosan virtapainike muuttuu vihreäksi.

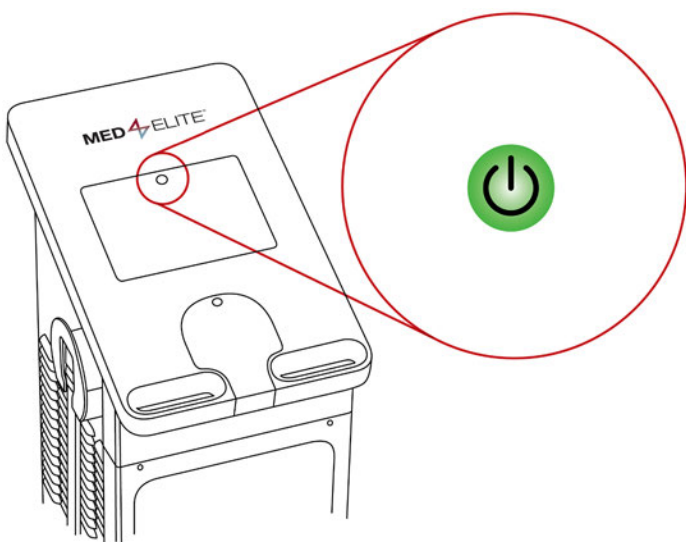



Med4 Elite -käyttöjärjestelmän latautuminen kestää enintään 60 sekuntia.

KIELEN ASETTAMINEN

Ensimmäinen tehtävä, jota Med4 Elite -järjestelmään pyydetään tekemään, on valita ja vahvistaa käyttöliittymän kieli.

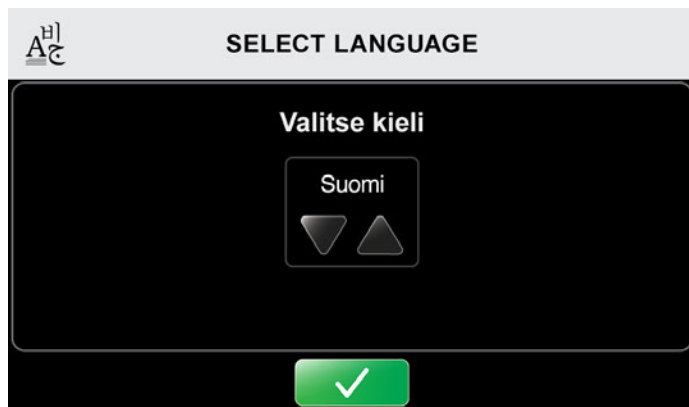

Ensimmäisellä käynnistyskerralla näkyviin tulee Valitse kieli -näyttö.

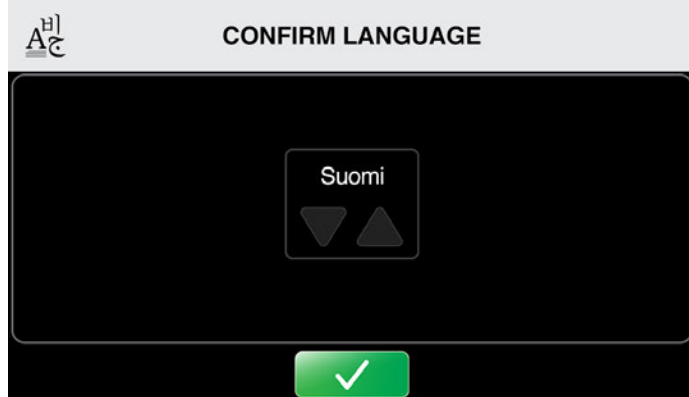

1. Vieritä saatavilla olevien kielten luettelo painamalla ylä- ja alanuolia.
2. Valitse kielen oletusasetus painamalla Vahvista-painiketta .

Näkyviin tulee Vahvista kieli -näyttö.



3. Vahvista kielen oletusasetus painamalla Vahvista-painiketta .
4. Käynnistä uudelleen asetusten käyttämiseksi painamalla Vahvista-painiketta  toisen kerran.

Ohjauslaitteen tietokone sammuu.

5. Käynnistä tietokone uudelleen painamalla kosketusnäytön yläosassa sijaitsevaa virtapainiketta.

Kun ohjauslaite käynnistetään uudelleen, näkyviin tulee Valitse potilas -näyttö. Med4 Elite on nyt valmiina käyttöön. Valitse potilas, jotta voit aloittaa hoidon asettamisen. Katso lisäohjeita kohdasta *Med4 Elite -järjestelmän käyttäminen*.

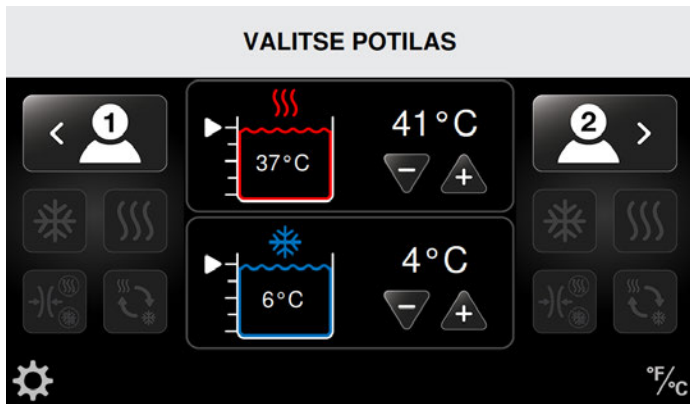

TÄRKEÄÄ: Jos ohjauslaite havaitsee, että säiliöissä ei ole tarpeeksi vettä, et voi jatkaa, ennen kuin riittävä määrä vettä on lisätty.

TÄYTÄ SÄILIÖT JATKAAKSESI...

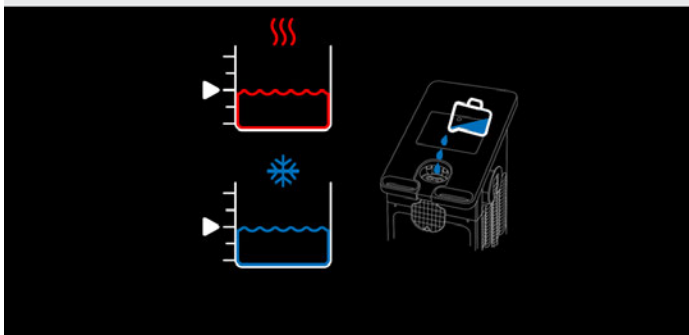

On tärkeää, että täytät säiliöt ennen Med4 Elite -järjestelmän käynnistämistä. Jos se käynnistetään ilman vettä tai liian vähäisellä määrällä vettä, sinua kehoitetaan lisäämään vettä ennen jatkamista. Katso ohje kohdasta *Säiliöiden täyttäminen*. Kun molemmat säiliöt saavuttavat vähintään 75-prosenttisen tason, näkyviin tulee automaattisesti Valitse potilas -näyttö, ja Med4 Elite on nyt valmiina käyttöön.

TEHDASASETUSTEN MUUTTAMINEN

Med4 Elite toimitetaan tehdasasetuksilla, jotka määrittävät oletusasetukset hoitojaksoille. Asetuksia ovat minimi-, maksimi- ja oletuslämpötilat lämmölle ja kylmälle, minimi-, maksimi- ja oletuspuristus, minimi-, maksimi- ja oletusajat hoitojaksolle, säiliölämpötilat, käyttöliittymän kieli ja lämpötilan mitta-asteikko.

Nämä asetukset määrittävät hoitojaksojen sallittavat lämpötila- ja puristusrajat sekä ne oletusasetukset, jotka näet, kun käynnistät ohjauslaitteen.

Voit käyttää Med4 Elite -järjestelmää tehtaan oletusasetuksilla tai voit vaihtaa näitä asetuksia oman laitoksesi vaatimuksia vastaaviksi milloin tahansa.

Katso ohjeet, kuinka tehdasasetuksia katsellaan ja kuinka asetuksia muutetaan, kohdasta *Med4 Elite -järjestelmäasetusten määrittäminen*.

HENKILÖKOHTAINEN TUNNUSNUMERO (PIN)

Med4 Elite toimitetaan tehtaan oletus-PIN-koodilla. **Tehtaan oletus-PIN on 1111.** PIN-koodia tarvitaan Järjestelmäasetuksiin pääsyä sekä oletusasetusten muuttamista varten. Voit vaihtaa PIN-numeron järjestelmäasetuksista. Katso kohta *Med4 Elite -järjestelmäasetusten määrittäminen*. Muista pitää PIN-koodisi turvallisessa paikassa ja ulottuvillasi.

TÄRKEÄÄ: Jos kadotat tai unohdat PIN-koodisi, soita Game Readyn tekniseen tukeen ja pyydä PIN-pääkoodi. Tämän avulla voit päästä Järjestelmäasetuksiin ja määrittää uuden PIN-koodin. Voit soittaa Game Readyn tekniseen tukeen, puh. 1 888 426 3732 (1888GameReady) tai +1 510 868 2100. Jos olet Yhdysvaltojen ulkopuolella, ota yhteys paikalliseen jälleenmyyjään.

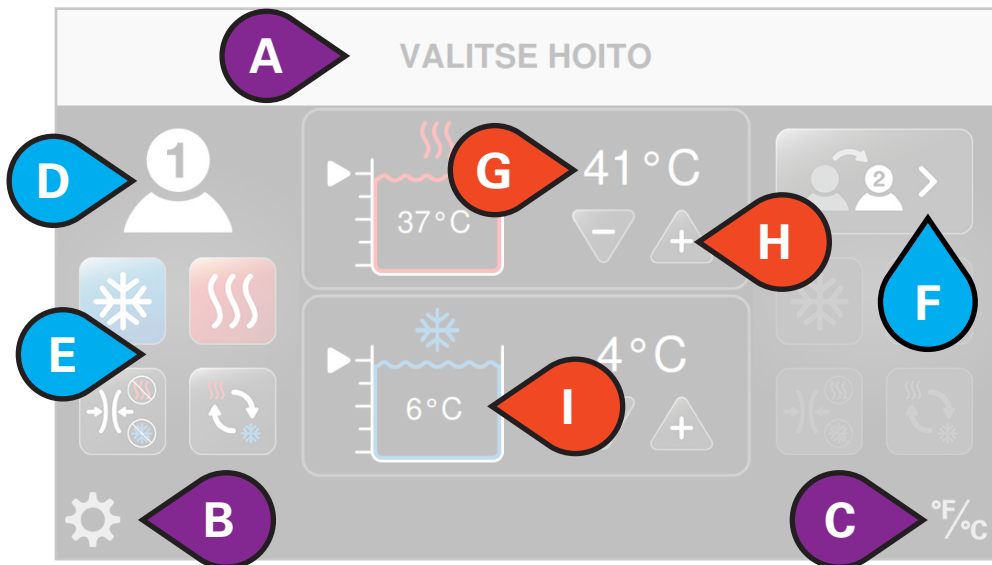

KÄYTTÖLIITTYMÄN OSAT

- A. Näyttönimi
- B. Pääsy järjestelmäasetuksiin
- C. Vaihtelee mitta-asteikkoa °F- ja °C-asteiden välillä
- D. Valittu potilas
- E. Käytettävissä olevat hoidot
- F. Vaihda potilasta
- G. Säiliön tavoitelämpötila
- H. Suurena tai pienennä tavoitelämpötilaa
- I. Todellinen säiliölämpötila

- J. Käynnissä olevan hoidon tyyppi
- K. Jäljellä oleva kokonaisaika
- L. Lopeta hoito
- M. Keskeytä hoito
- N. Puristustaso
- O. Lisää potilas
- P. Todellinen lämpösäiliön lämpötila
- Q. Todellinen kylmäsäiliön lämpötila

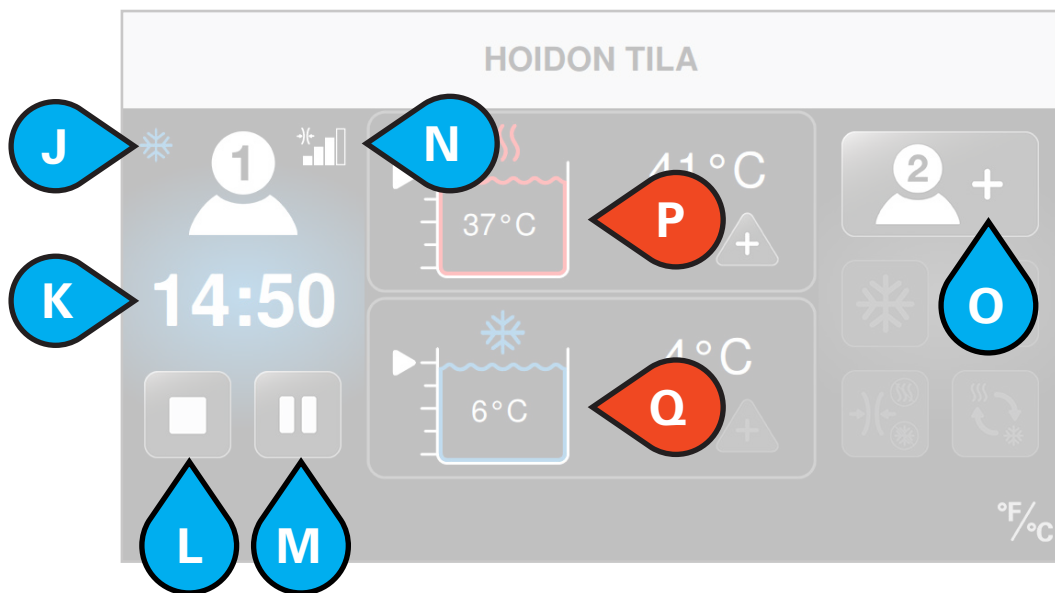

POTILASASETUKSET























NIMET/ASETUKSET



SÄILIÖASETUKSET

HOITOKUVAKKEET

Käyttöliittymässä on kuvakkeet, joista Med4 Elite -järjestelmää voidaan hallita.

Kuvake	Nimi
	Pääsy järjestelmäasetuksiin
	Vaihtele Fahrenheit-asteiden (°F) ja Celsius-asteiden (°C) välillä
	Lämpösäiliön taso ja säiliön tämänhetkinen lämpötila
	Kylmäsäiliön taso ja säiliön tämänhetkinen lämpötila
	Suurena asetusta
	Pienennä asetusta
	Aloita hoito
	Peruuta
	Keskeytä hoito
	Lopeta hoito
	Lisää potilas 1
	Valitse potilas 1
	Vaihda potilas 1
	Lisää potilas 2
	Valitse potilas 2
	Vaihda potilas 2
	Kylmähoito
	Säädä kylmähoitoasetuksia
	Vaihda Torkku päälle
	Vaihda Torkku pois päältä

Kuvake	Nimi
	Torkkusykljen kokonaismäärä
	Torkkusyklin tila
	Lämpöhoito
	Säädä lämpöhoitoasetuksia
	Nopeiden vastakkaisten lämpötilojen hoito
	Säädä nopeiden vastakkaisten lämpötilojen hoidon asetuksia
	Aseta hoidon aloittava
	Nopeiden vastakkaisten lämpötilojen hoidon lämpöaika
	Nopeiden vastakkaisten lämpötilojen hoidon kylmäaika
	Nopeiden vastakkaisten lämpötilojen hoidon kokonaisaika
	Vain puristushoito
	Säädä Vain puristushoito -hoidon asetuksia
	Ei puristusta (ei mitään)
	Pieni puristus (5–15 mmHg)
	Keskinkertainen–Pieni puristus (5–30 mmHg)
	Keskinkertainen puristus (5–50 mmHg)
	Suuri puristus (5–75 mmHg)
	Yleinen hälytys
	Huomio: Katso ohjeita käyttäjän oppaasta

JÄRJESTELMÄASETUSTEN KUVAKKEET

Järjestelmäasetusten käyttöliittymässä käytetään kuvakkeita Med4 Elite -järjestelmän oletusasetusten hallinnassa.

Kuvake	Nimi
	Pääsy järjestelmäasetuksiin
	Muuta henkilökohtainen tunnusnumero (PIN)
	Palautus tehdasasetukseen
	Kieliasetukset
	Järjestelmän tiedot
	Tietojen lataus
	Ohjelmapäivitys
	Kylmähoitoasetukset
	Kylmähoidon aika-asetukset
	Kylmähoidon puristusasetukset
	Kylmäsäiliön lämpötila-asetukset
	Torkkuasetukset
	Ota torkku käyttöön
	Poista torkku käytöstä
	Lämpöhoitoasetukset
	Lämpöhoidon aika-asetukset
	Lämpöhoidon puristusasetukset
	Lämpösäiliön lämpötila-asetukset
	Nopeiden vastakkaisten lämpötilojen hoidon asetukset
	Nopeiden vastakkaisten lämpötilojen hoidon aika-asetukset

Kuvake	Nimi
	Vain puristushoito -hoidon asetukset
	Vain puristushoito -hoidon aika-asetukset
	Peruuta
	Vahvista
	Palaa
	Aloita
	Poistu asetusten tallentamiseksi (edellyttää uudelleenkäynnistystä)
	Ei puristusta (ei mitään)
	Pieni puristus (5–15 mmHg)
	Keskinkertainen–Pieni puristus (5–30 mmHg)
	Keskinkertainen puristus (5–50 mmHg)
	Suuri puristus (5–75 mmHg)

MED4 ELITE -JÄRJESTELMÄN KÄYTTÄMINEN

VALITSE POTILAS

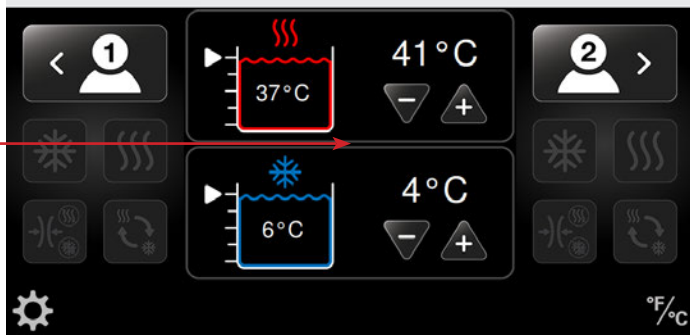

LÄMPÖTILAN ASETTAMINEN

- Med4 Elite -järjestelmässä on kaksi vesisäiliötä, joita käytetään halutun hoitolämpötilan saavuttamiseksi. Toista käytetään lämpöhoitoon ja toista kylmähoitoon. Säiliölämpötilat voidaan asettaa edellä näytetystä *Valitse potilas* -näytöstä.
- Suositellaan, että säiliölämpötilat asetetaan päivän alussa yleisimpien hoitolämpötilojen mukaisesti.
- Säiliölämpötilat voidaan asettaa myös järjestelmänvalvojan asetuksista oletuslämpötiloihin, joita käytetään Med4 Elite -järjestelmää käynnistettäessä.
- Jos hoito edellyttää asetetun säiliölämpötilan muuttamista, uusi säiliölämpötila voidaan valita *Valitse potilas* -näytöstä ennen potilashoidon asettamista. Tämä mahdollistaa sen, että säiliöt ehtivät saavuttaa halutut lämpötilat ennen hoitoa.

HUOMAUTUS: Katso odotetut ihon maksimi- ja minimilämpötilat kohdasta *Turvallisuus > Yleiset varoitukset ja huomio-merkinnät*.

SÄILIÖLÄMPÖTILAN SÄÄTÄMINEN, KUN SAMAA SÄILIÖTÄ KÄYTETÄÄN KAHDEN POTILAAN HOIDOSSA

Med4 Elite -säiliöt ovat yhteiset potilaille. Kun kahta potilasta hoidetaan hoidoilla, joissa käytetään samaa säiliötä, molemmille potilaille on käytettävä samaa hoitolämpötilaa.

Kun hoitoa asetetaan toiselle potilaalle, jolle käytetään samaa säiliötä kuin ensimmäisellekin potilaalle, hoitolämpötilan valintapainikkeet (+ tai -) eivät ole aktiivisina. Säiliön lämpötila pysyy samana kuin mikä asetettiin ensimmäistä potilasta varten. Jos halutaan toista lämpötilaa, kaikki hoidot täytyy ensin keskeyttää, jotta säiliön lämpötilaa voidaan säätää. Lämpötilan muuttamisen yrittäminen silloin, kun hoito on käynnissä, saa näkyviin *Lämpö-/kylmäsäiliö käytössä* -viestin.

Säiliön lämpötilan muuttaminen:

1. Keskeytä ensimmäisen potilaan hoito ja säädä lämpötila.

2. Tämä säädetty lämpötila tulee olemaan sama molemmille potilaille.
3. Palauta ensimmäisen potilaan hoito painamalla Aloita-painiketta.
4. Aseta toisen potilaan hoito ja paina Aloita-painiketta.

LÄMPÖTILAN MITTA-ASTEIKON (°F/°C) ASETTAMINEN

Med4 Elite -järjestelmässä lämpötiloja voidaan katsoa joko Fahrenheit- tai Celsius-asteina (°F tai °C). Nämä voidaan nopeasti vaihtaa toisikseen mistä tahansa näytöstä.

Lämpötilan mitta-asteikon asettaminen esimerkiksi Valitse potilas -näytöstä:

VALITSE POTILAS

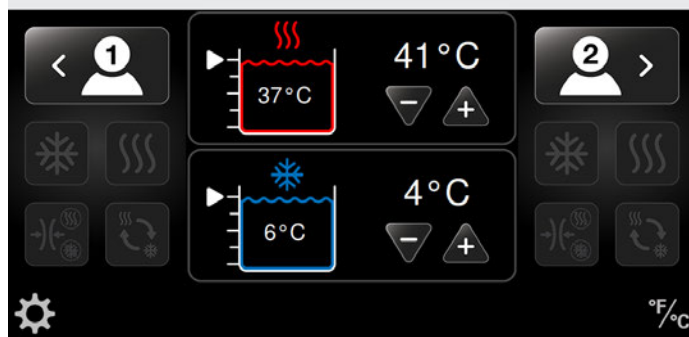

1. Paina näytön oikeassa alakulmassa olevaa Lämpötilan mitta-asteikko -kuvaketta.

Lämpötilan mitta-asteikko vaihtuu. Tässä esimerkissä mitta-asteikko vaihtuu Celsius-asteista Fahrenheit-asteisiin.

VALITSE POTILAS

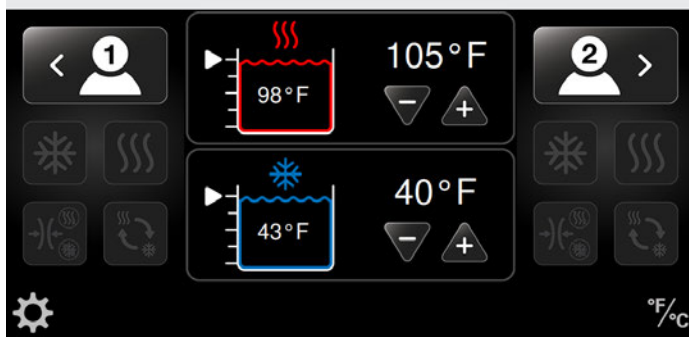

HOITOKASOJEN ASETTAMINEN

Med4 Elite -järjestelmässä voidaan asettaa yksittäisiä hoitokasojen enintään kahdelle potilaalle samanaikaisesti. Hoitomodaliteetteja ovat seuraavat:

- Lämpöhoito (termoterapia) puristuksen kanssa tai ilman sitä
- Kylmähoito (kryoterapia) puristuksen kanssa tai ilman sitä

- Nopeiden vastakkaisten lämpötilojen hoito (vaihtelee nopeasti lämpö- ja kylmähoidon välillä) puristuksen kanssa tai ilman sitä
- Vain puristushoito (ei veden virtausta).

Voit keskeyttää, lopettaa tai vaihtaa hoitoja milloin tahansa hoidon aikana.

TÄRKEÄÄ: Oletusasetuksilla määritetään minimi-, maksimi- ja oletusarvot yksittäisten hoitokasojen lämpötilaa, puristustasoja ja hoitoaikoja varten.

Nämä asetukset on asetettu tehtaalla tai ne on asettanut laitoksen järjestelmänvalvoja. Katso lisätietoja tämän oppaan kohdasta *Med4 Elite -järjestelmäasetusten määrittäminen*.

Med4 Elite -järjestelmässä on mahdollista antaa yhden potilaan hoitoa tai enintään kahden potilaan hoitoa samanaikaisesti. Kun kaksi potilasta saavat hoitoa, voit yksilöllistää hoitokasot kumpaakin potilasta varten.

YHDEN POTILAAN HOITO YHDELLÄ KÄÄRELLÄ

Hoitokasojen asettaminen yhdelle potilaalle:

1. Asettele haluttu kääre potilaalle ja liitä kääre letkuun. Kun kuuluu napsahdus, olet kiinnittänyt kääreeseen oikein.

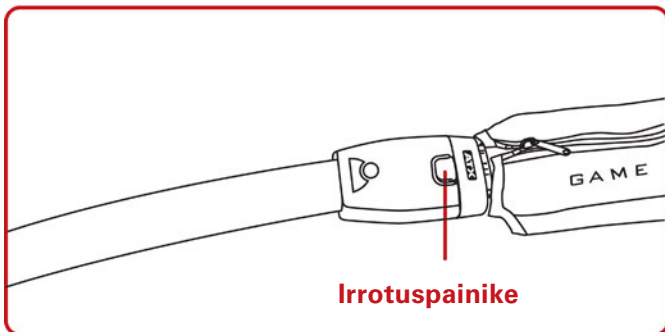
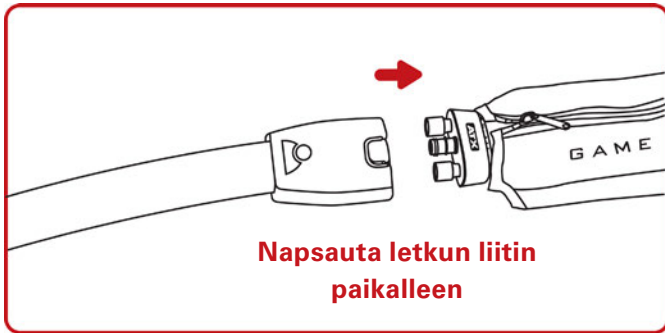

2. Valitse haluttu potilas painamalla Potilas-kuvaketta: Potilas 1 kuvataan näytön vasemmassa osassa ja potilas 2 näytön oikeassa osassa. Tämän valinnan kautta voit säätää halutun potilaan asetuksia.

HUOMAUTUS: Voit asettaa potilaan joko potilaaksi 1 tai potilaaksi 2. Jos asetat potilaan letkuun, joka on merkitty numerolla 1, määrität kyseinen potilas käyttöliittymässä potilaaksi 1. Jos asetat potilaan letkuun, joka on merkitty numerolla 2, määrität kyseinen potilas käyttöliittymässä potilaaksi 2.

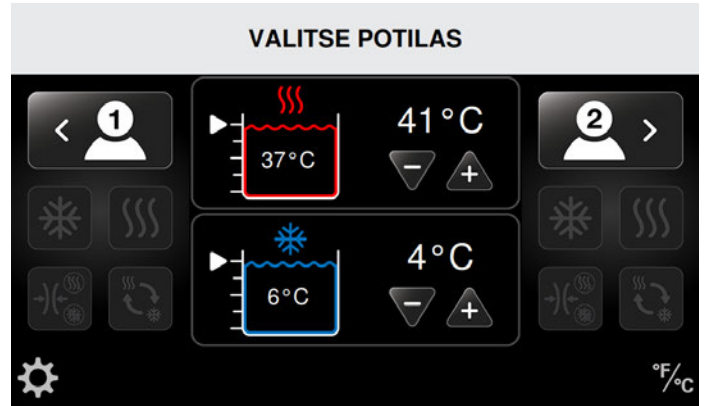
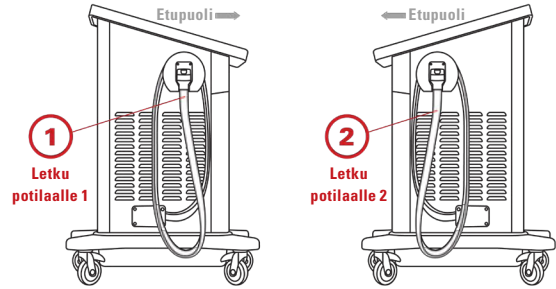

Näkyviin tulevat Valitse hoito -näyttö ja neljä aktiivista hoitokuvaketta. (Seuraavassa esimerkissä valitaan potilas 1. Voit tarvittaessa kuitenkin vaihtaa potilaaseen 2 sen sijasta painamalla Vaihda potilas 2 -painiketta.)

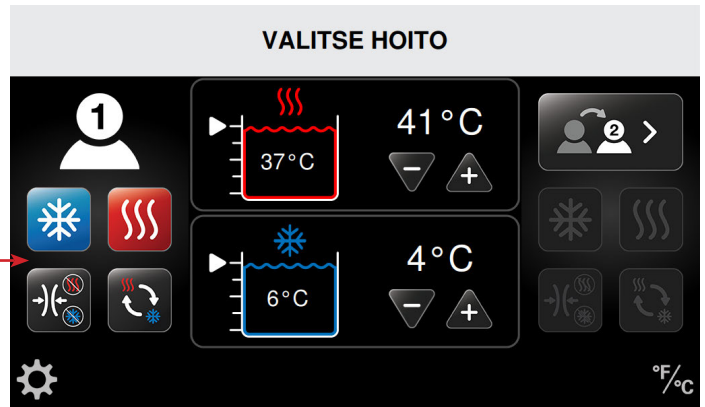



3. Valitse haluttu hoito.

Katso näiden hoitojen asettamiseen liittyviä toimenpiteitä vastaavasta osasta kohdassa *Med4 Elite -järjestelmän käyttäminen*:

- Lämpöhoito
- Kylmähoito
- Nopeiden vastakkaisten lämpötilojen hoito
- Vain puristushoito

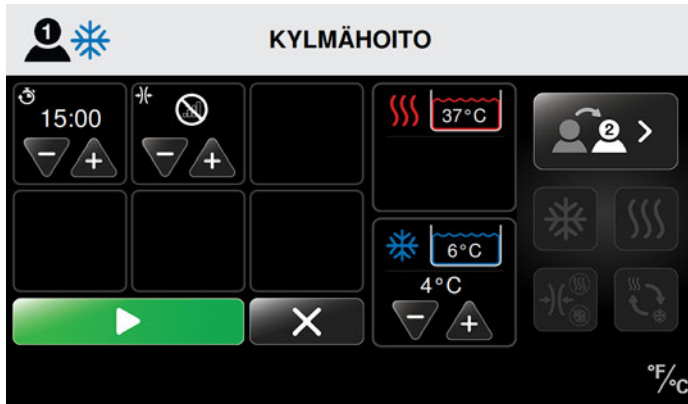
Seuraavassa esimerkissä on valittu Kylmähoito.



4. Kun olet valinnut potilaan hoitoasetukset ja hoitolämpötila saavuttaa asetetun pisteen, aloita hoitajakso painamalla Aloita-painiketta .
5. Palaa päänäyttöön hoitajaksoa aloittamatta painamalla Peruuta-painiketta . Jos palaat päänäyttöön, asetuksia ei tallenneta.

Kun jakso alkaa, Hoidon tila -näytössä näkyy jakson aika, joka lasketaan kokonaihoitoajasta alaspäin vähenevänä. Näytössä näkyvät myös hoidon tyyppi, hoitolämpötilat, puristustasot ja säiliölämpötilat sekä vesitasot. Tästä näytöstä voit lopettaa tai keskeyttää hoidon.

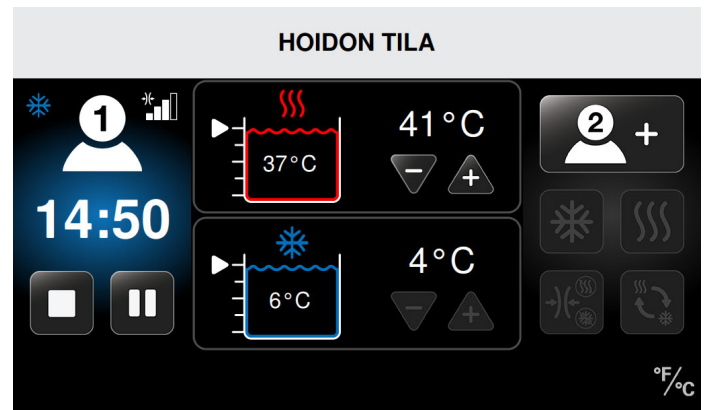

Tässä esimerkissä potilaan 1 jakso on käynnissä seuraavin tiedoin:

- kylmähoito
- keskinkertainen puristus
- kylmähoitoa jäljellä 14:50 minuuttia
- kylmähoidon lämpötilaksi on asetettu 4 °C (40 °F)
- säiliön todellinen lämpötila on 6 °C (43 °F).

YHDEN POTILAAN HOITO KAHDELLA KÄÄREELLÄ

TAI

KAHDEN POTILAAN HOITO

TÄRKEÄÄ: Kahden potilaan hoitajaksoissa lämpö- ja kylmäsäiliöt jaetaan kummankin potilaan välillä. Lämpötilojen on siksi oltava sama molemmille potilaille. **Kun hoitoa asetetaan toiselle potilaalle, jolle käytetään samaa säiliötä kuin ensimmäisellekin potilaalle, hoitolämpötilan valintapainike (+ tai -) ei ole aktiivisena.** Säiliön lämpötila pysyy samana kuin mikä asetettiin ensimmäistä potilasta varten. Jos halutaan toista lämpötilaa, kaikki hoidot täytyy ensin keskeyttää, jotta säiliön lämpötilaa voidaan säätää. Lämpötilan muuttamisen yrittäminen silloin, kun hoito on käynnissä, saa näkyviin *Lämpö-/kylmäsäiliö käytössä* -viestin.

Jos haluat vaihtaa säiliön lämpötilaa ennen toisen potilaan lisäämistä, on ensin keskeytettävä hoito ensimmäiselle potilaalle ja säädettävä sitten lämpötila. Tämä uusi lämpötila on toiminnassa kummankin potilaan hoidossa. Katso kohta *Hoidon keskeyttäminen, lopettaminen ja muuttaminen*.

Toisen potilaan lisääminen, kun ensin on asetettu yhden potilaan hoito (katso edeltävää jaksoa *Yhden potilaan hoito*):

1. Valitse asianmukainen kääre ja liitä se letkuun. Kun kuuluu napsahdus, olet kiinnittänyt kääreeseen oikein.



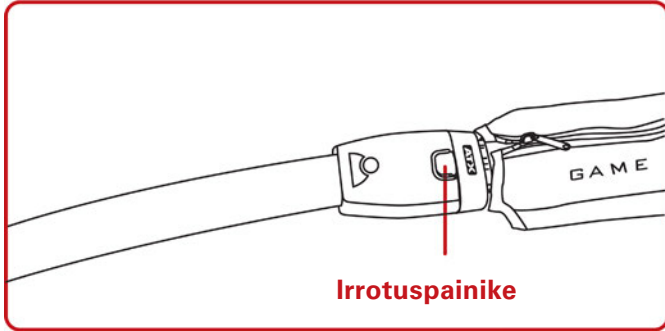
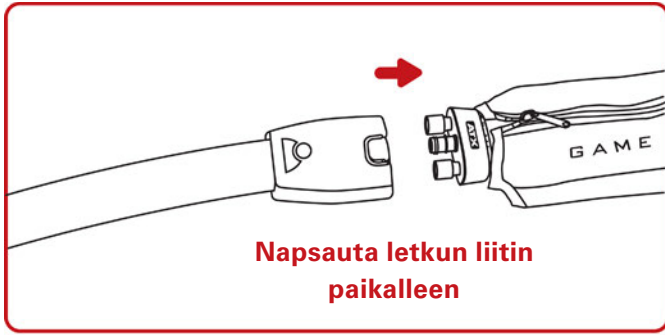

HUOMAUTUS: Jos ei käytössä oleva letku on merkitty numerolla 1, määritä kyseinen potilas käyttöliittymässä potilaaksi 1. Jos ei käytössä oleva letku on merkitty numerolla 2, määritä kyseinen potilas käyttöliittymässä potilaaksi 2.

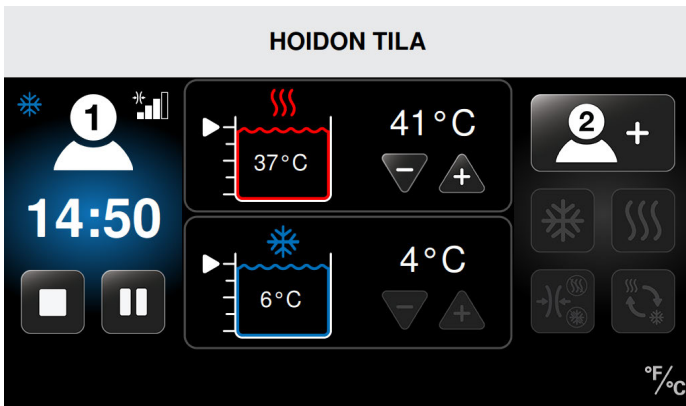
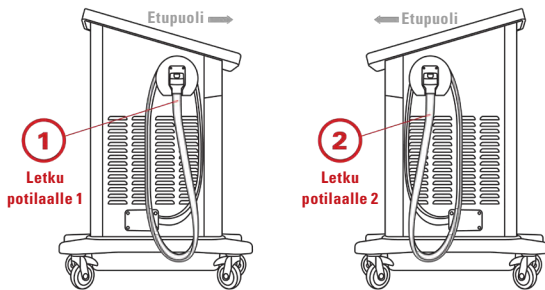

2. Valitse joko Lisää potilas 1 tai Lisää potilas 2 (sen mukaisesti, kumpi tahansa letku on vapaana) painamalla Hoidon tila -näytön Lisää potilas -kuvaketta. Tämän avulla voit säätää asetuksia toista potilasta tai yhden potilaan toista käärettä varten.

Kun olet valinnut potilaan, neljä hoitokuvaketta muuttuvat aktiivisiksi. (Tässä esimerkissä potilas 2 on valittu uuden hoidon asetusta varten ja potilas 1 on saamassa kylmähoitoa.)

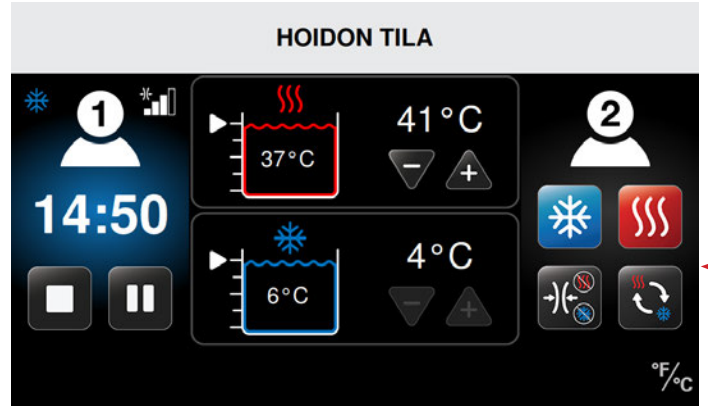



3. Valitse haluttu hoito.

Katso näiden hoitojen asettamiseen liittyviä toimenpiteitä vastaavasta osasta kohdassa *Med4 Elite -järjestelmän käyttäminen*:

- Lämpöhoito
- Kylmähoito
- Nopeiden vastakkaisten lämpötilojen hoito
- Vain puristushoito

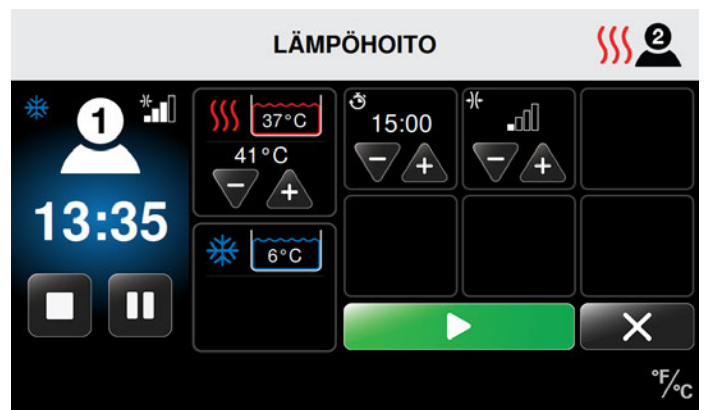
Seuraavassa esimerkissä lämpöhoito valitaan potilaalle 2, kun taas kylmähoito jatkuu potilaalle 1.



4. Kun olet valinnut toisen potilaan hoitoasetukset ja hoitolämpötila saavuttaa asetetun pisteen, aloita hoitojaksot painamalla Aloita-painiketta .
5. Palaa takaisin hoitojaksoa aloittamatta painamalla Peruuta-painiketta . Jos palaat edelliseen näyttöön, asetuksia ei tallenneta.

Kun jakso alkaa, Hoidon tila -näytössä näkyy jakson aika, joka lasketaan kokonaishoitoajasta alaspäin vähenevänä. Näytössä näkyvät myös hoidon tyyppi, hoitolämpötilat, puristustasot ja säiliölämpötilat sekä vesitasot. Tästä näytöstä voit lopettaa tai keskeyttää hoidon.

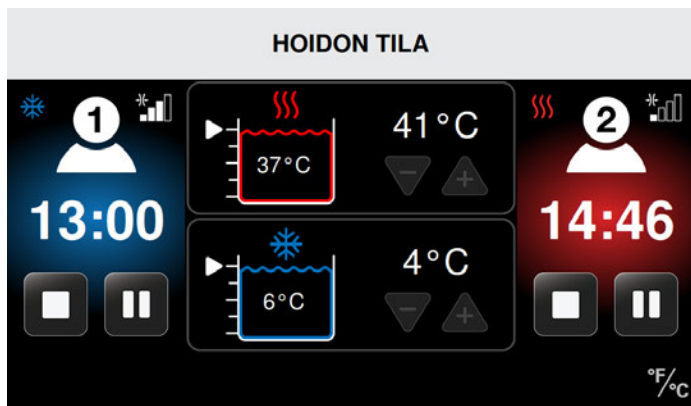

Tässä esimerkissä:

Potilaan 1 jakso on käynnissä seuraavin tiedoin:

- kylmähoito
- keskinkertainen puristus
- kylmähoitoa jäljellä 13:00 minuuttia
- kylmähoidon lämpötilaksi on asetettu 4 °C (40 °F)
- säiliön todellinen lämpötila on 6 °C (43 °F).

Potilaan 2 jakso on käynnissä seuraavin tiedoin:

- lämpöhoito
- pieni puristus
- lämpöhoitoa jäljellä 14:46 minuuttia
- lämpöhoidon lämpötilaksi on asetettu 41 °C (105 °F)
- säiliön todellinen lämpötila on 37 °C (98 °F).

LÄMPÖHOITO

Med4 Elite -järjestelmässä voidaan asettaa lämpöhoitojakso kullekin potilaille. Kunkin potilasjakson yksilöllisiä asetuksia ovat hoitolämpötila, aika ja puristustaso.

Lämpöhoitojakson asettaminen Valitse potilas -näytöstä:

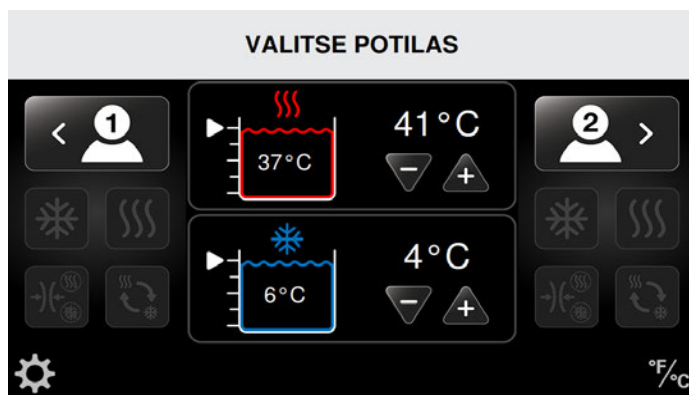

1. Valitse haluttu potilas painamalla Potilas-kuvaketta: Potilas 1 kuvataan näytön vasemmassa osassa ja potilas 2 näytön oikeassa osassa.

Näkyviin tulevat Valitse hoito -näyttö ja neljä aktiivista hoitokuvaketta. (Tässä esimerkissä valitaan potilas 1.)

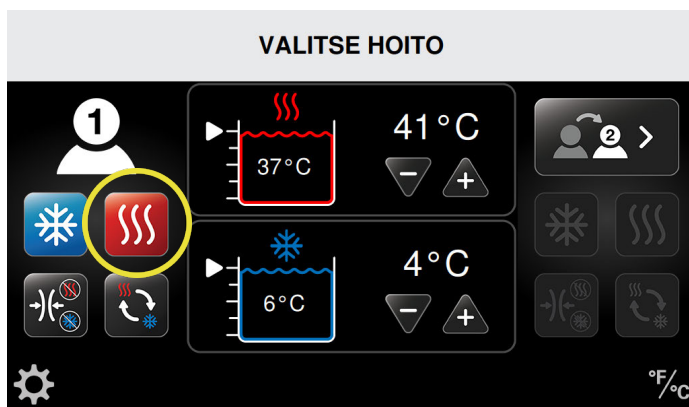

2. Paina Lämpöhoito-kuvaketta.

Lämpöhoito-näyttö tulee näkyviin valittua potilasta varten. Tästä näytöstä voit säätää yksilöllisiä asetuksia. Näitä ovat lämmön lämpötila, hoitoaika (minuutteina) ja puristustaso (Pieni tai Ei puristusta) lämpöhoidon käytön ohjeiden mukaisesti.

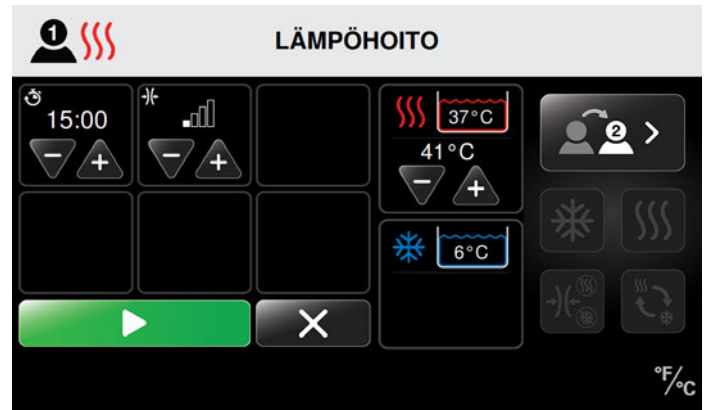
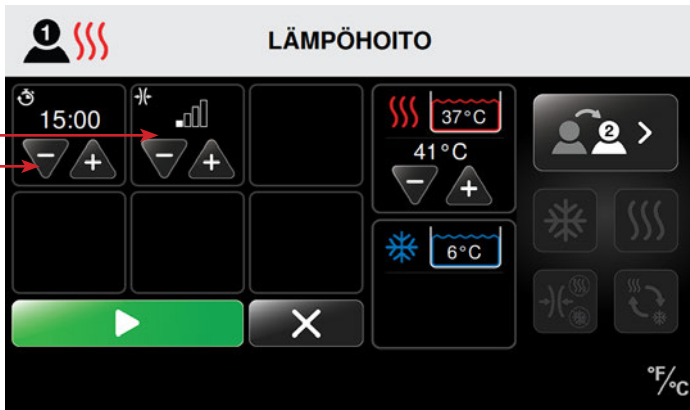

3. Pidentä lämpöhoitojakson hoitoaikaa painamalla plus-nuolta (+). Lyhennä hoitoaikaa painamalla miinus-nuolta (-).
4. Suurena lämpöhoitojakson puristustasoa painamalla plus-nuolta (+). Pienennä puristustasoa painamalla miinus-nuolta (-).



Käytettävissä olevat puristustasot:

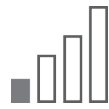

Ei puristusta



Pieni puristus,
5-15 mmHg

6. Kun olet valinnut potilaan hoitoasetukset ja hoitolämpötila saavuttaa asetetun pisteen, aloita hoitojakso painamalla Aloita-painiketta .
7. Palaa päänäyttöön hoitojaksoa aloittamatta painamalla Peruuta-painiketta . Jos palaat päänäyttöön, asetuksia ei tallenneta.

Kun jakso alkaa, Hoidon tila -näytössä näkyy jakson aika, joka lasketaan kokonaishoitoajasta alaspäin vähenevänä. Näytössä näkyvät myös hoidon tyyppi, hoitolämpötilat, puristustasot ja säiliölämpötilat sekä vesitasot. Tästä näytöstä voit lopettaa tai keskeyttää hoidon.

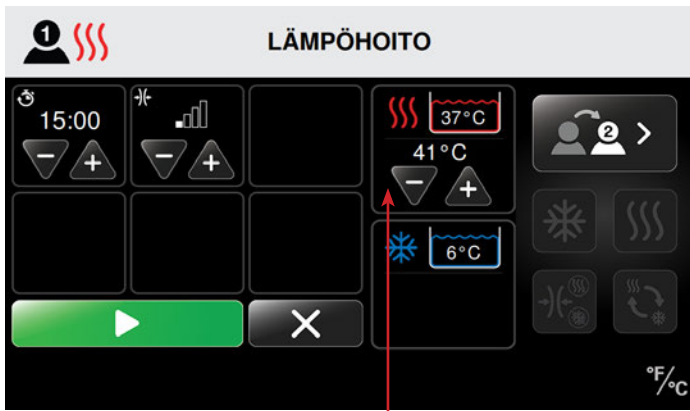

5. Suurena lämpöhoitojakson lämpötilaa painamalla plus-nuolta (+). Pienennä lämpötilaa painamalla miinus-nuolta (-).

HUOMAUTUS: Lämpöhoidon vesi tulee hoitojen kesken jaetusta säiliöstä. Jos kaksi potilasta saa lämpöhoitoa samaan aikaan, lämpötila tulee siksi olemaan sama molemmille potilaille. Mikä vain lämpöasetuksen muutos tulee vaikuttamaan molempiin potilaisiin.

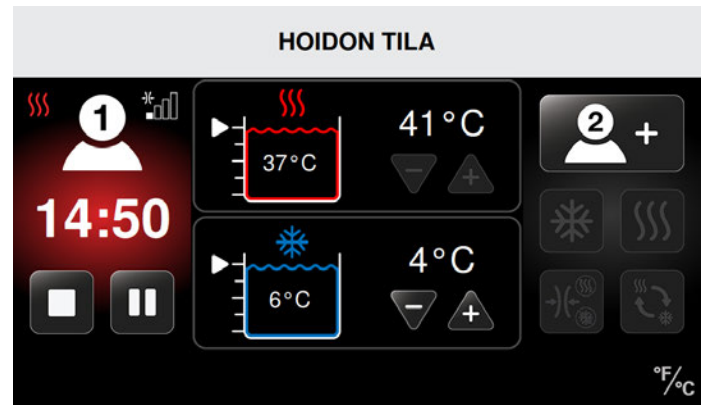

Tässä esimerkissä potilaan 1 jakso on käynnissä seuraavin tiedoin:

- lämpöhoito
- pieni puristus
- lämpöhoitoa jäljellä 14:50 minuuttia
- lämpöhoidon lämpötilaksi on asetettu 41 °C (105 °F)
- säiliön todellinen lämpötila on 37 °C (98 °F).

KYLMÄHOITO

Kylmähoitajakso voidaan asettaa kullekin potilaalle. Kunkin potilasjakson yksilöllisiä asetuksia ovat hoitolämpötila, aika ja puristustaso. Kylmähoito sisältää myös valinnaisen torkkutoiminnon. Torkkutoimintoon voidaan asettaa enintään kuusi kylmähoidon (päällä/pois) sykliä, ja syklien välinen aika voidaan säätää. Jos potilaan hoito edellyttää torkkutoimintoa, ota tämä toiminto käyttöön Järjestelmäasetuksista. Katso kohta *Med4 Elite -järjestelmäasetusten määrittäminen > Oletusarvojen asettaminen > Kylmäasetukset > Torkkutoiminto*.

Kylmähoitajakson asettaminen Valitse potilas -näytöstä:

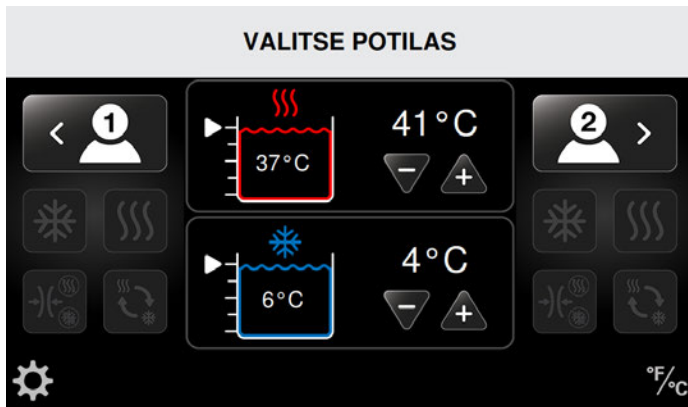

1. Valitse haluttu potilas painamalla Potilas-kuvaketta: Potilas 1 kuvataan näytön vasemmassa osassa ja potilas 2 näytön oikeassa osassa.

Näkyviin tulevat Valitse hoito -näyttö ja neljä aktiivista hoitokuvaketta. (Tässä esimerkissä valitaan potilas 1.)

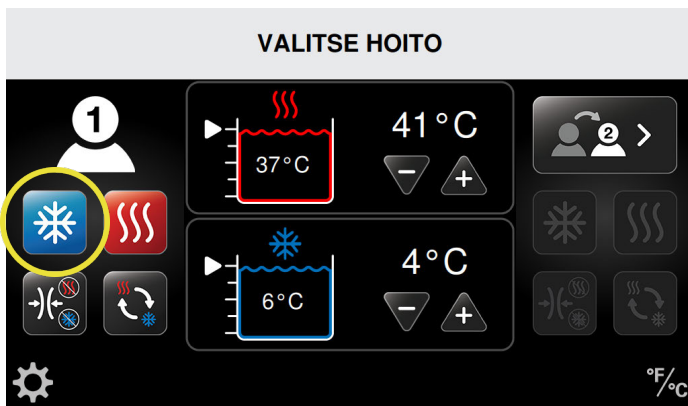

2. Paina Kylmähoito-kuvaketta.

Kylmähoito-näyttö tulee näkyviin valittua potilasta varten. Tästä näytöstä voit säätää yksilöllisiä asetuksia. Näitä ovat kylmän lämpötila, hoitoaika (minuutteina), puristustaso (Pieni, Keskinertainen–Pieni, Keskinertainen, Suuri tai Ei puristusta) sekä torkkutoiminto (jos on otettu käyttöön).

HUOMAUTUS: Kun torkkutoiminto on käytössä, näkyviin tulevat seuraavat näytöt. **Järjestelmän päätorkkutoiminto on oletuksena pois käytöstä.**

Ennen kuin käytät sitä kylmähoitossa, muista ottaa se käyttöön Järjestelmäasetuksista. Katso kohta *Med4 Elite -järjestelmäasetusten määrittäminen > Oletusarvojen asettaminen > Torkkutoiminto*.

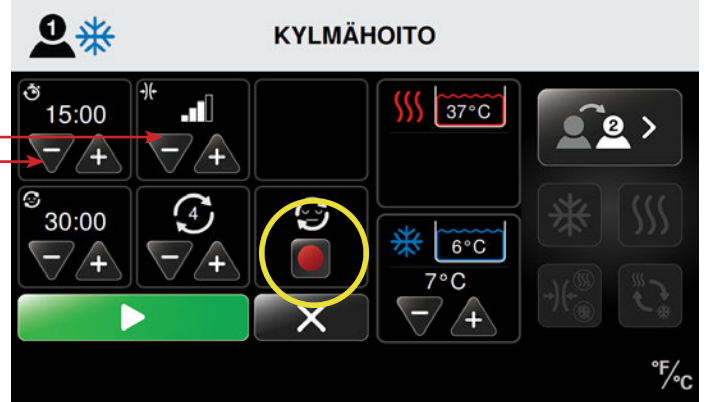

Jos torkkutoiminto on käytössä, mutta sitä ei haluta kyseisen potilaan hoitajaksoon, paina punaista Vaihda Torkku -painiketta torkkutoiminnon poistamiseksi käytöstä tätä jaksoa varten.

3. Pidentää kylmähoitajakson hoitoaikaa (minuutteina) painamalla plus-nuolta (+). Lyhennää hoitoaikaa painamalla miinus-nuolta (-).
4. Suurennaa kylmähoitajakson puristustasoa painamalla plus-nuolta (+). Pienennää puristustasoa painamalla miinus-nuolta (-).

Käytettävissä olevat puristustasot:

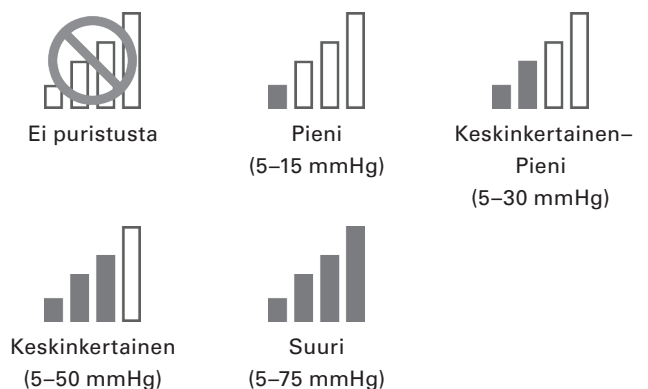

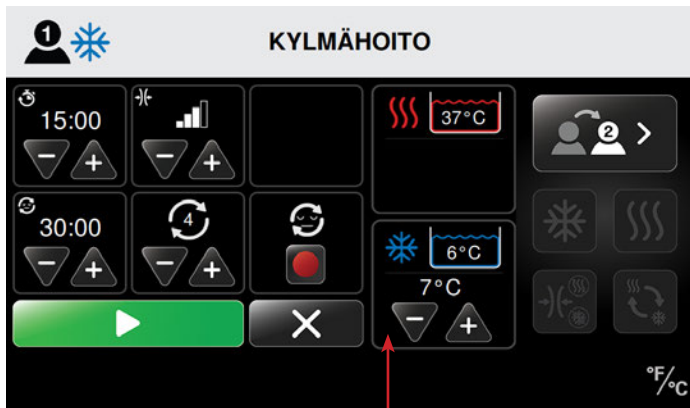

5. Suurena kylmähoitajakson kylmän lämpötilaa painamalla plus-nuolta (+). Pienennä lämpötilaa painamalla miinus-nuolta (-).

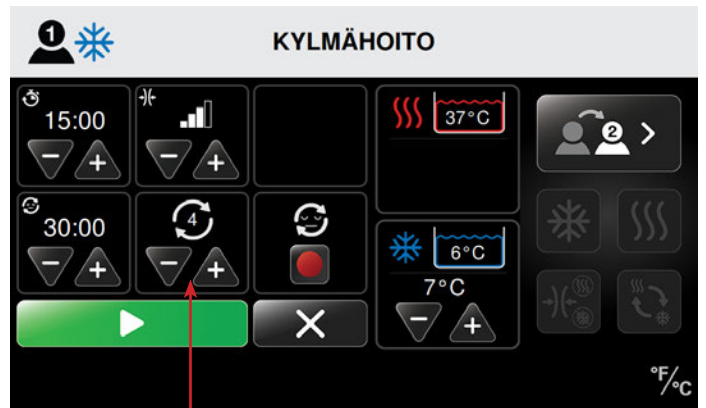

- b. Suurena kylmähoidon jaksojen lukumäärää painamalla plus-nuolta (+). Pienennä lukumäärää painamalla miinus-nuolta (-).

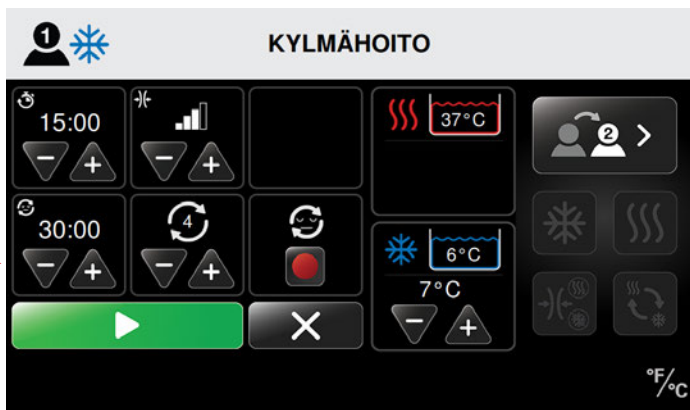



HUOMAUTUS: Kylmähoidon vesi tulee hoitojen kesken jaetusta säiliöstä. Jos kaksi potilasta saa kylmähoitoa samaan aikaan, lämpötila tulee siksi olemaan sama molemmille potilaille. Mikä vain kylmäasetuksen muutos tulee vaikuttamaan molempiin potilaisiin.

6. Aseta Torquus-toiminto.
- a. Määritä kylmähoitajaksojen välinen aika (torkku-aika): pidennä aikaa painamalla plus-nuolta (+) tai lyhennä sitä painamalla miinus-nuolta (-).

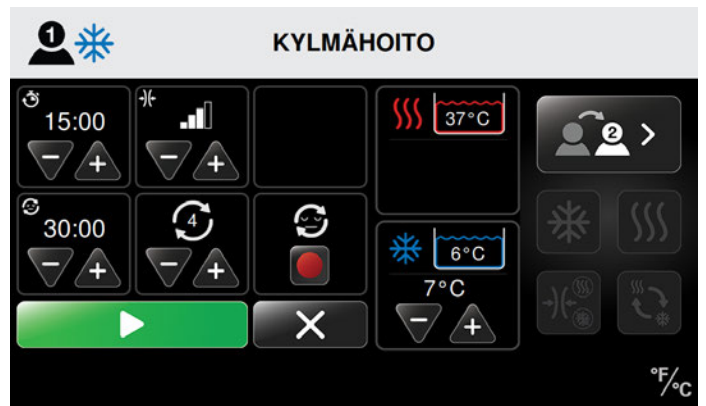
HUOMAUTUS: Med4 Elite -järjestelmässä voidaan asettaa enintään kuusi (6) hoitajaksoa syklillä, kun Torquus on käytössä. Aseta yksilöllisiä hoitajaksoja varten sallittu syklien maksimimäärä oletusasetuksissa.



7. Kun olet valinnut potilaan hoitoasetukset ja hoitolämpötila saavuttaa asetetun pisteen, aloita hoitajakso painamalla Aloita-painiketta .
8. Palaa päänäyttöön hoitajaksoa aloittamatta painamalla Peruuta-painiketta . Jos palaat päänäyttöön, asetuksia ei tallenneta.

Kun jakso alkaa, Hoidon tila -näytössä näkyy jakson aika, joka lasketaan kokonahoidoajasta alaspäin vähenevänä. Näytössä näkyvät myös hoidon tyyppi, hoitolämpötilat, puristustasot ja säiliölämpötilat sekä vesitasot. Tästä näytöstä voit lopettaa tai keskeyttää hoidon.

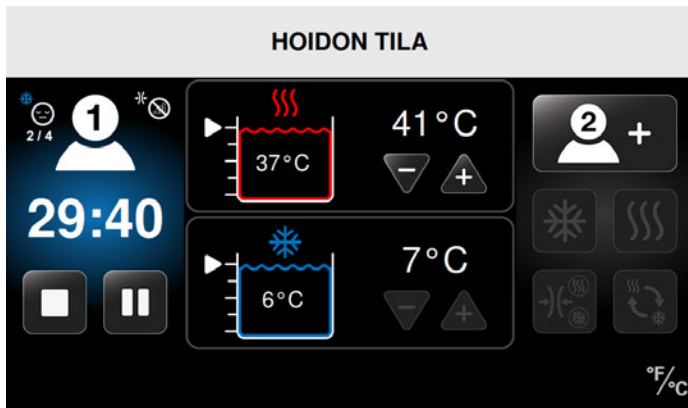

Tässä esimerkissä potilaan 1 jakso on käynnissä seuraavin tiedoin:

- kylmähoito
- ei puristusta
- torkku käytössä
- torkku sykliissä kaksi, yhteensä neljä (2/4)
- kokonaishoitajaksoa jäljellä 29:40 minuuttia
- kylmähoidon lämpötilaksi on asetettu 4 °C (40 °F)
- säiliön todellinen lämpötila on 6 °C (43 °F).

NOPEIDEN VASTAKKAISTEN LÄMPÖTILOJEN HOITO

Med4 Elite -järjestelmässä voidaan asettaa nopeiden vastakkaisten lämpötilojen hoitajakso enintään kahdelle potilaalle. Yksilölliset asetukset potilasjaksoa varten ovat hoidon kokonaisaika, lämpö- ja kylmähoidon lämpötilat, ajat ja puristustasot. *Jotta halutut lämpötilat voitaisiin säilyttää koko hoidon ajan, suositellaan, että nopeiden vastakkaisten lämpötilojen hoitoa käytetään yhdelle potilaalle kerrallaan.*

Nopeiden vastakkaisten lämpötilojen hoitajakson asettaminen Valitse potilas -näytöstä:

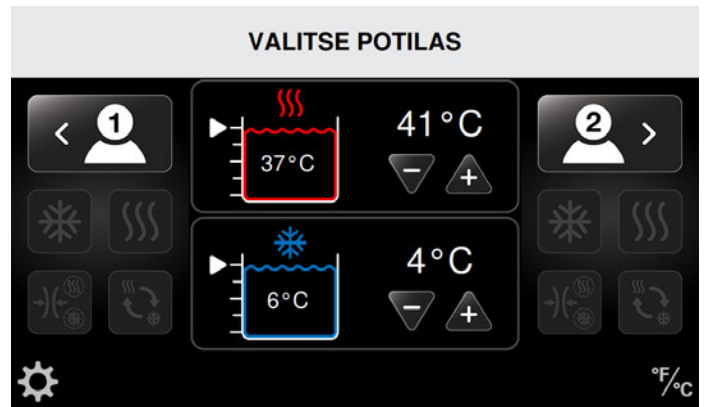

1. Valitse haluttu potilas painamalla Potilas-kuvaketta: Potilas 1 kuvataan näytön vasemmassa osassa ja potilas 2 näytön oikeassa osassa.

Näkyviin tulevat Valitse hoito -näyttö ja neljä aktiivista hoitokuvaketta. (Tässä esimerkissä valitaan potilas 1.)

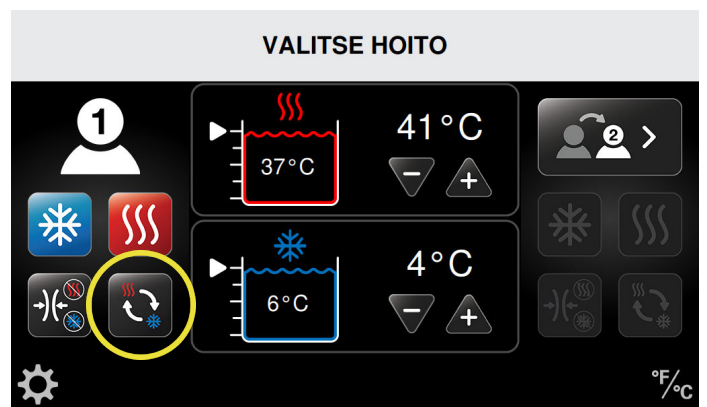

2. Paina Nopeiden vastakkaisten lämpötilojen hoito -kuvaketta.

Nopeiden vastakk. lämpöt. hoito -näyttö tulee näkyviin valittua potilasta varten. Tästä näytöstä voit säätää yksilöllisiä asetuksia. Näitä ovat lämmön lämpötila, kylmän lämpötila, lämpö- ja kylmähoitoajat sekä hoidon kokonaisaika (minuutteina) ja puristustasot (kylmä: Pieni, Keskinkertainen–Pieni, Keskinkertainen, Suuri tai Ei puristusta; lämpö: Pieni tai Ei puristusta).



3. Pidennä nopeiden vastakkaisten lämpötilojen hoitojakson kokonaishoitoaikaa (minuutteina) painamalla plus-nuolta (+). Lyhennä kokonaishoitoaikaa painamalla miinus-nuolta (-).



5. Suurena nopeiden vastakkaisten lämpötilojen hoidossa lämpöhoito-osan puristustasoa painamalla plus-nuolta (+). Pienennä puristustasoa painamalla miinus-nuolta (-).

LÄMPÖHOITO NOPEIDEN VASTAKKAISTEN LÄMPÖTILOJEN HOIDOSSA

Lämpöhoitokäsittelyn asettaminen nopeiden vastakkaisten lämpötilojen hoidossa:



4. Pidennä nopeiden vastakkaisten lämpötilojen hoidossa lämpöhoito-osan hoitoaikaa (minuutteina) painamalla plus-nuolta (+). Lyhennä hoitoaikaa painamalla miinus-nuolta (-).

Käytettävissä olevat puristustasot:



Ei puristusta



Pieni puristus,
5–15 mmHg



6. Suurena nopeiden vastakkaisten lämpötilojen hoidossa lämmön lämpötilaa painamalla plus-nuolta (+). Pienennä lämpötilaa painamalla miinus-nuolta (-).

HUOMAUTUS: Lämpöhoidon vesi tulee hoitojen kesken jaetusta säiliöstä. Jos kaksi potilasta saa lämpöhoitoa samaan aikaan, lämpötila tulee siksi olemaan sama molemmille potilaille. Mikä vain lämpöasetuksen muutos tulee vaikuttamaan molempiin potilaisiin.

KYLMÄHOITO NOPEIDEN VASTAKKAISTEN LÄMPÖILOJEN HOIDOSSA

Kylmähoitokäsittelyn asettaminen nopeiden vastakkaisten lämpötilojen hoidossa:



7. Pidennä nopeiden vastakkaisten lämpötilojen hoidossa kylmähoito-osan hoitoaika (minuutteina) painamalla plus-nuolta (+). Lyhennä hoitoaika painamalla miinus-nuolta (-).

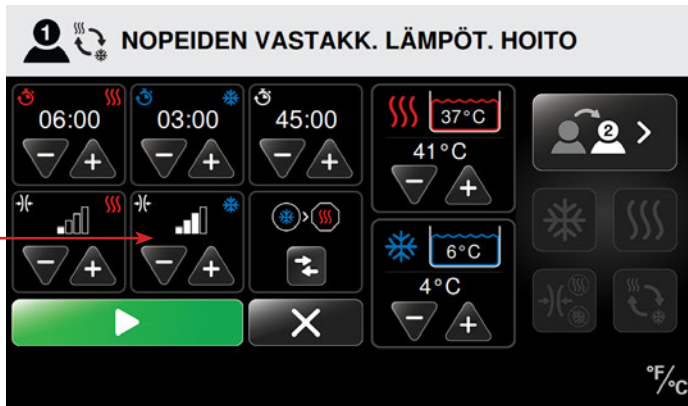

8. Suurena nopeiden vastakkaisten lämpötilojen hoidossa kylmähoito-osan puristustasoa painamalla plus-nuolta (+). Pienennä puristustasoa painamalla miinus-nuolta (-).

Käytettävissä olevat puristustasot:

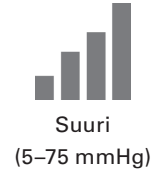
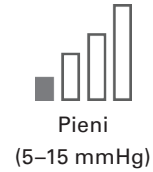



9. Suurena nopeiden vastakkaisten lämpötilojen hoidossa kylmän lämpötilaa painamalla plus-nuolta (+). Pienennä lämpötilaa painamalla miinus-nuolta (-).

HUOMAUTUS: Kylmähoitoon vesi tulee hoitojen kesken jaetusta säiliöstä. Jos kaksi potilasta saa kylmähoitoa samaan aikaan, lämpötila tulee siksi olemaan sama molemmille potilaille. Mikä vain kylmäasetuksen muutos tulee vaikuttamaan molempiin potilaisiin.

ALOITUS- JA LOPETUSHOIDON ASETTAMINEN NOPEIDEN VASTAKKAISTEN LÄMPÖTILOJEN HOIDOSSA



- Käytä Aseta aloitushoito -painiketta , jotta voit asettaa nopeiden vastakkaisten lämpötilojen hoidon aloittamisen joko kylmä- tai lämpöhoitoon. Ympyrän sisällä esitetty hoitokuvake osoittaa hoidon, joka aloittaa nopeiden vastakkaisten lämpötilojen hoitojakson. Kahdeksankulmion sisällä esitetty hoitokuvake osoittaa hoidon, joka lopettaa hoitojakson.
- Voit ohjata jakson lopettavaa hoitokäsittelyä pidentämällä tai lyhentämällä kokonaishoitoaikaa tai lämpö- tai kylmähoitoa aikoja. Lopetuskuva muuttuu vastaavasti.
- Kun olet valinnut potilaan hoitoasetukset ja hoitolämpötila saavuttaa asetetun pisteen, aloita hoitojakso painamalla Aloita-painiketta .
- Palaa päänäyttöön hoitojaksoa aloittamatta painamalla Peruuta-painiketta . Jos palaat päänäyttöön, asetuksia ei tallenneta.

 > 
Nopeiden vastakkaisten lämpötilojen hoito alkaa kylmällä / loppuu lämmöllä

 > 
Nopeiden vastakkaisten lämpötilojen hoito alkaa lämmöllä / loppuu kylmällä

 > 
Nopeiden vastakkaisten lämpötilojen hoito alkaa kylmällä / loppuu kylmällä

 > 
Nopeiden vastakkaisten lämpötilojen hoito alkaa lämmöllä / loppuu lämmöllä

Kun jakso alkaa, Hoidon tila -näytössä näkyy jakson aika, joka lasketaan kokonaishoitoajasta alaspäin vähenevänä. Näytössä näkyvät myös hoidon tyyppi, hoitolämpötilat, puristustasot ja säiliölämpötilat sekä vesitasot. Tästä näytöstä voit lopettaa tai keskeyttää hoidon.

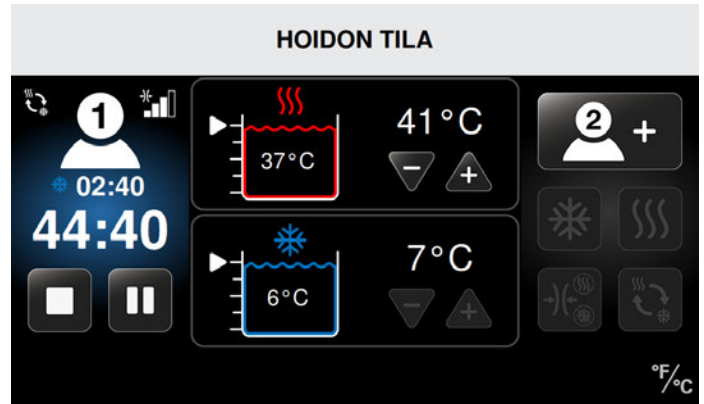

Tässä esimerkissä potilaan 1 jakso on käynnissä seuraavin tiedoin:

- nopeiden vastakkaisten lämpötilojen hoito
- vastakkaisten lämpötilojen hoitoa jäljellä 44:40 minuuttia
- kylmähoito käynnissä
- kylmähoitoon tämänhetkistä osaa jäljellä 2:40 minuuttia
- keskinkertainen puristus kylmähoitolle
- lämmön lämpötilaksi on asetettu 41 °C (105 °F)
- säiliön todellinen lämpötila on 37 °C (98 °F)
- kylmän lämpötilaksi on asetettu 4 °C (40 °F)
- säiliön todellinen lämpötila on 6 °C (43 °F).

VAIN PURISTUSHOITO

Med4 Elite -järjestelmässä voidaan asettaa Vain puristushoito -jakso kullekin potilaalle. Vain puristushoito -jaksot sisältävät vain puristuksen, ei lämpö- tai kylmähoitoa.

Vain puristushoito -jakson asettaminen Valitse potilas -näytöstä:

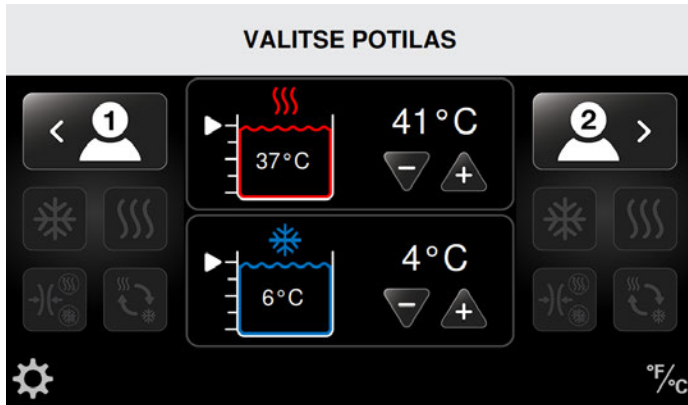

1. Valitse haluttu potilas painamalla Potilas-kuvaketta: Potilas 1 kuvataan näytön vasemmassa osassa ja potilas 2 näytön oikeassa osassa.

Näkyviin tulevat Valitse hoito -näyttö ja neljä aktiivista hoitokuvaketta. (Seuraavassa esimerkissä on valittu potilas 1.)

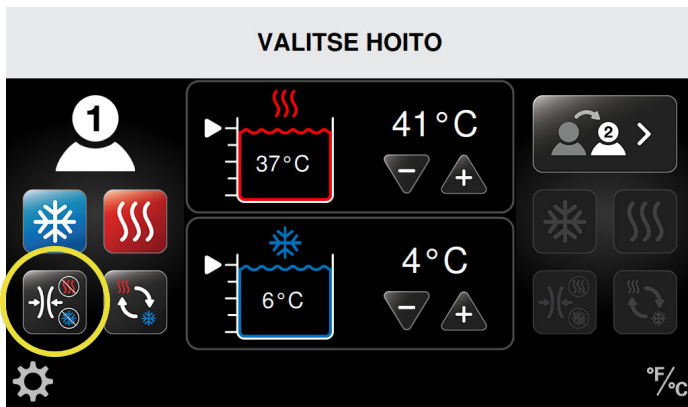

2. Paina Puristushoito-kuvaketta.

Vain puristushoito -näyttö tulee näkyviin valittua potilasta varten. Tästä näytöstä voit säätää yksilöllisiä asetuksia. Näitä ovat hoitoaika (minuutteina) ja puristustaso.



3. Pidentää puristushoitajakson hoitoaika (minuutteina) painamalla plus-nuolta (+). Lyhennä hoitoaika painamalla miinus-nuolta (-).



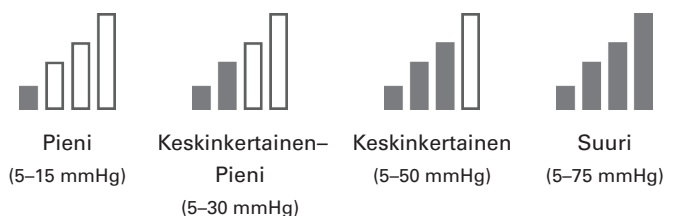

4. Suurena puristushoitajakson puristustasoa painamalla plus-nuolta (+). Pienennä puristustasoa painamalla miinus-nuolta (-).

Käytettävissä olevat puristustasot:





5. Kun olet valinnut potilaan hoitoasetukset ja hoitolämpötila saavuttaa asetetun pisteen, aloita hoitajakso painamalla Aloita-painiketta .
6. Palaa päänäyttöön hoitajaksoa aloittamatta painamalla Peruuta-painiketta . Jos palaat päänäyttöön, asetuksia ei tallenneta.

Kun jakso alkaa, Hoidon tila -näytössä näkyy jakson aika, joka lasketaan kokonaishoitoajasta alaspäin vähenevänä. Näytössä näkyy myös puristusaso. Tästä näytöstä voit lopettaa tai keskeyttää hoidon.

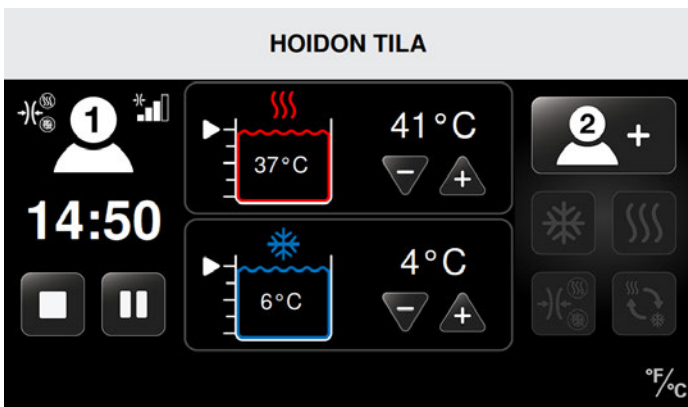

Tässä esimerkissä potilaan 1 jakso on käynnissä seuraavin tiedoin:

- vain puristushoito
- kesinkertainen puristus
- vain puristushoito -hoitoa jäljellä 14:50 minuuttia.



HOIDON KESKEYTTÄMINEN, MUUTTAMINEN JA LOPETTAMINEN

KESKEYTTÄMINEN

Med4 Elite -järjestelmässä hoitojakso voidaan keskeyttää milloin vain.

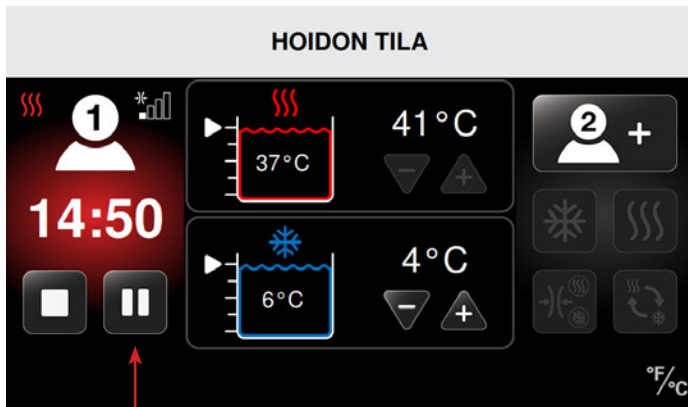
HUOMAUTUS: Seuraavissa kuvissa käytetään lämpöhoitoa sen näyttämiseen, kuinka käynnissä oleva hoito voidaan keskeyttää. Näitä toimenpiteitä voidaan käyttää kylmähoidon, nopeiden vastakkaisten lämpötilojen hoidon ja pelkän puristushoidon keskeyttämiseen.



1. Paina Hoidon tila -näytön Keskeytä-painiketta . Hoitojakso keskeytyy.
2. Voit palata keskeytyneeseen hoitoon ilman mitään säätöjä painamalla Aloita-painiketta .

MUUTTAMINEN

Voit muuttaa hoitojakson asetuksia vain silloin, kun hoito on keskeytetty. Voit tehdä muutoksia keskeyttämällä ensin hoidon edellisessä kohdassa *Keskeyttäminen* kuvatulla tavalla.

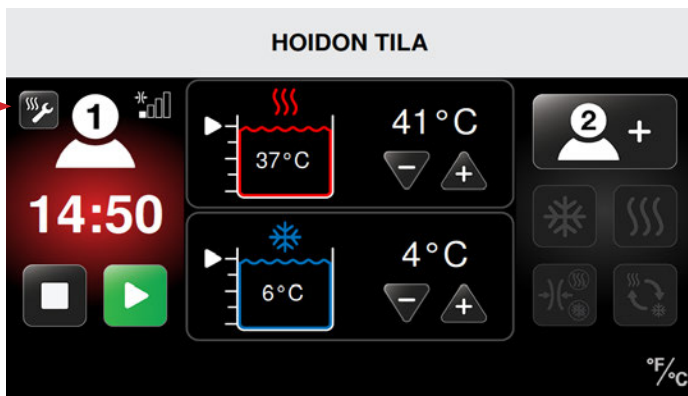

1. Kun hoito on keskeytetty, paina Säädä hoitoasetuksia -kuvaketta .

Kun Säädä hoitoasetuksia -kuvaketta on painettu, näkyviin tulee Lämpöhoito Asetukset -näyttö.

Seuraavassa esimerkissä potilaan 1 lämpöhoitojaksoa muutettiin pienentämällä aika-asetusta.

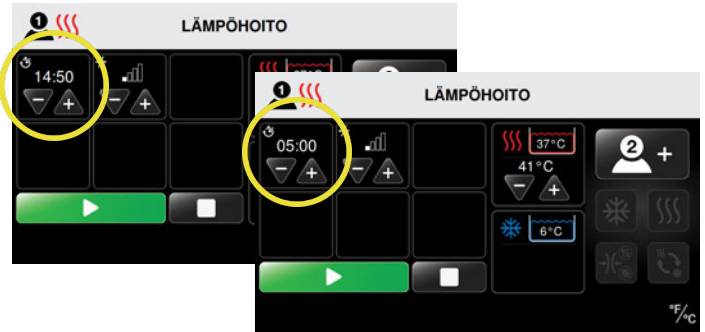

2. Suurena tämänhetkisen jakson ajan, puristustason tai lämpötilan asetusta tai asetuksia painamalla plus-nuolta (+). Pienennä asetuksia painamalla miinus-nuolta (-).
3. Kun olet valmiina palaamaan hoitojaksoon, paina Aloita-painiketta .

Hoidon tila -näytössä näkyvät uudet hoitoasetukset ja hoitojaksoa jatketaan.

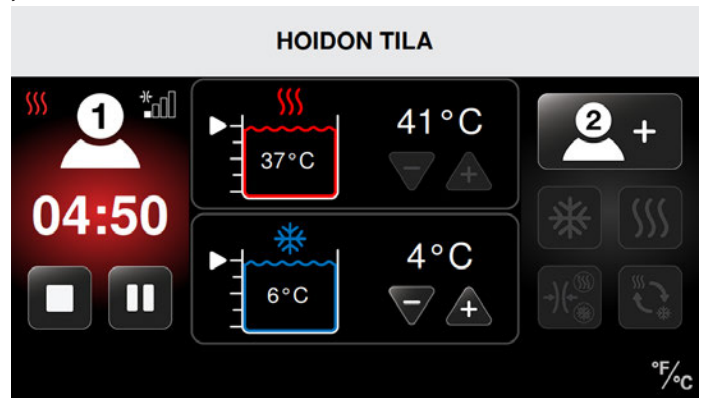

LOPETTAMINEN

Med4 Elite -järjestelmässä hoitajakso voidaan lopettaa milloin vain. Kun Seis-painiketta painetaan, kaikki hoitoasetukset palautuvat oletusasetuksiin ja on valittava uudet hoitoasetukset.

Hoitajakson lopettaminen:

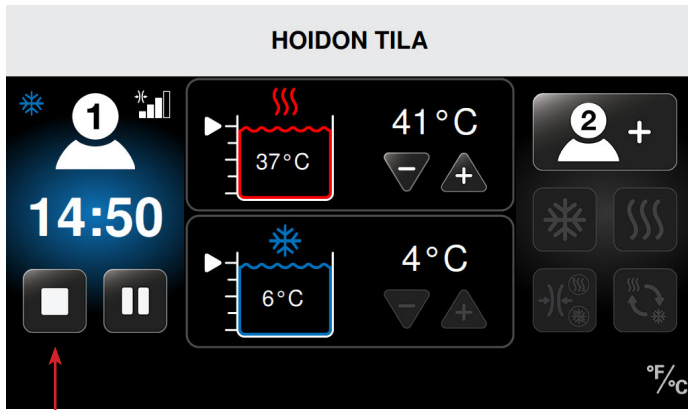

1. Paina Hoidon tila -näytön Seis-painiketta .

Hoitajakso loppuu, ja näkyviin tulee Valitse potilas -näyttö. Aiempia hoitoasetuksia ei voida säätää. Nyt voidaan aloittaa uusi hoitajakso uusilla asetuksilla.

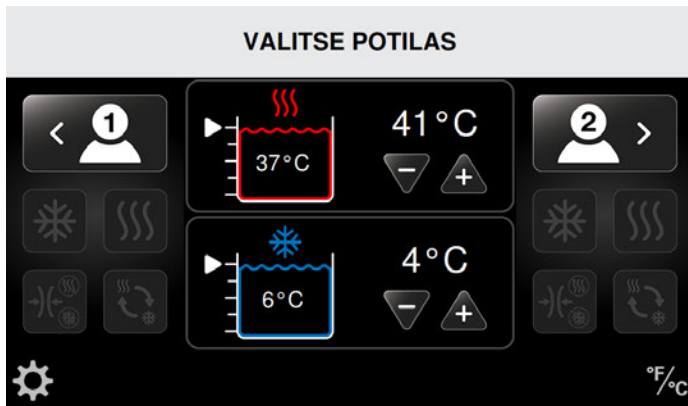

Katso uusien hoitojen asettamiseen liittyviä toimenpiteitä vastaavasta osasta kohdassa *Med4 Elite -järjestelmän käyttäminen*:

- Lämpöhoito
- Kylmähoito
- Nopeiden vastakkaisten lämpötilojen hoito
- Vain puristushoito

HOIDON PÄÄTTYMINEN

Kun hoidon jäljellä oleva aika saavuttaa nollan, näkyviin tulee Valitse potilas -näyttö. Hoidon tila -näyttö pysyy kosketusnäytössä, jos käynnissä on yhä toinen hoito.

Kuuluu yksi hoidon päättymisen äänimerkki osoituksena siitä, että potilaan 1 hoito on päättynyt. Sama hoidon päättymisen äänimerkki kuuluu kaksi kertaa osoituksena siitä, että potilaan 2 hoito on päättynyt.

SAMMUTTAMINEN

Med4 Elite -järjestelmä sammutetaan jollakin seuraavista menetelmistä:

1. Paina pitkään vihreää virtapainiketta, joka sijaitsee kosketusnäytön yläpuolella.

HUOMAUTUS: Jos ohjauslaite sammutetaan, kun hoito on vielä käynnissä, kaikki hoito lopetetaan automaattisesti.

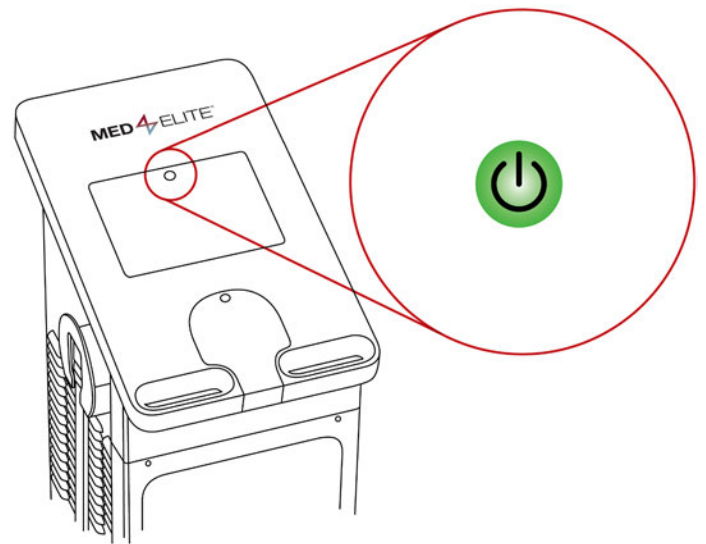

2. Kääntämällä ohjauslaitteen takaosassa sijaitseva virtakytkin pois päältä -asentoon.
3. Jos virtapainike ja virtakytkin eivät toimi asianmukaisesti, voit sammuttaa ohjainlaitteen irrottamalla varovasti virtajohto takaosasta.

Med4 Elite -järjestelmä käynnistetään sammuttamisen jälkeen varmistamalla, että virtajohto on oikein kytketty ohjauslaitteen takaosaan ja asianmukaiseen seinäpistorasiaan ja että virtakytkin on käännetty päälle-asentoon. Paina sitten keltaista virtapainiketta.

HUOMAUTUS: Med4 Elite sammuu automaattisesti kuuden (6) tunnin käyttämättömyyden jälkeen.

MED4 ELITE -JÄRJESTELMÄASETUSTEN MÄÄRITTÄMINEN

Med4 Elite -järjestelmässä on mahdollista muuttaa tehdasasetuksia ja mukauttaa oletusasetuksia Järjestelmäasetusten kautta.

HENKILÖKOHTAINEN TUNNUSNUMERO (PIN)

Turvallisuuden vuoksi Med4 Elite -järjestelmässä edellytetään, että käyttäjät antavat PIN-koodin ennen Järjestelmäasetuksiin siirtymistä.

Tehtaan oletus-PIN on 1111. Voit kuitenkin vaihtaa PIN-koodin milloin tahansa.

TÄRKEÄÄ: Jos kadotat tai unohdat PIN-koodisi, soita Game Readyn tekniseen tukeen ja pyydä PIN-pääkoodi. Tämän avulla voit päästä Järjestelmäasetuksiin ja määrittää uuden PIN-koodin. Voit soittaa Game Readyn tekniseen tukeen, puh. 1 888 426 3732 (1888GameReady) tai +1 510 868 2100. Jos olet Yhdysvaltojen ulkopuolella, ota yhteys paikalliseen jälleenmyyjään.

PIN-KOODIN MUUTTAMINEN

PIN-koodin muuttaminen:

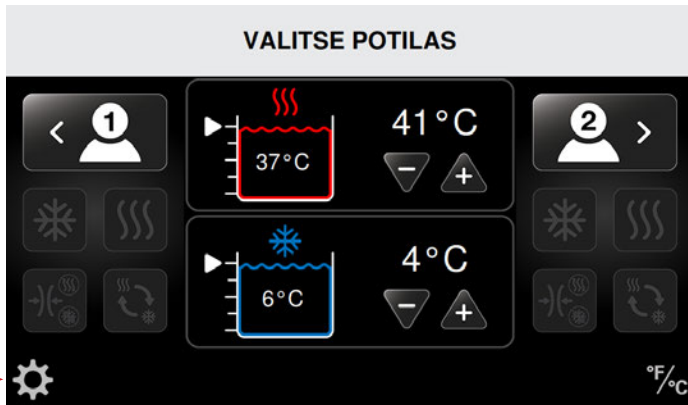

1. Paina Valitse potilas -näytön vasemmassa alakulmassa sijaitsevaa Järjestelmäasetukset-kuvaketta.

Anna PIN -näyttö tulee näkyviin.

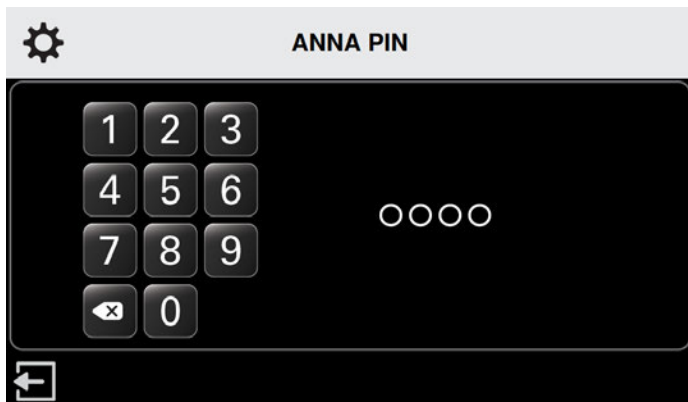

2. Paina 1111 (tehtaan oletus-PIN) tai sen hetkinen PIN.

Järjestelmäasetukset-näyttö tulee näkyviin.



3. Paina suojauskuvaketta.

Anna nykyinen PIN -näyttö tulee näkyviin.



4. Paina 1111 (tehtaan oletus-PIN) tai sen hetkinen PIN.

Anna uusi PIN -näyttö tulee näkyviin.



5. Paina haluttuja numeroita uuden nelinumeroisen PIN-koodin antamiseksi.

HUOMAUTUS: Voit palata Järjestelmäasetuksiin PIN-koodia muuttamatta painamalla Paluu-kuvaketta .



Anna uusi PIN uudelleen -näyttö tulee näkyviin.



6. Vahvista uusi PIN antamalla se uudelleen.

Vahvista PIN-muutos -näyttö tulee näkyviin.



7. Vahvista PIN-koodin muutos painamalla Vahvista-painiketta .
8. Peruuta PIN-koodin muutos painamalla Peruuta-painiketta .

Vahvistuksen myötä palataan Järjestelmäasetukset-näyttöön, jolloin voit muuttaa muita asetuksia.



9. Jos muita muutoksia ei tarvita, paina Poistu-kuvaketta  uusien asetusten tallentamiseksi. Muista pitää PIN-koodisi turvallisessa paikassa ja ulottuvillasi. PIN-koodia tarvitaan Järjestelmäasetuksiin pääsyä sekä oletusasetusten muuttamista varten.

OLETUSARVOJEN ASETTAMINEN

Oletusarvot määrittävät minimi-, maksimi- ja oletushoitolämpötilat, hoidon puristustasot sekä hoitoajan. Voit käyttää Med4 Elite -järjestelmää tehtaan oletusasetuksilla tai vaihtaa näitä asetuksia milloin tahansa.

Alla esitetty Lämpösäiliö Lämpötila-asetukset -näyttö on esimerkki siitä, kuinka oletusarvot asetetaan.



1. Oletusminimin asettaminen: Valitse pienin sallittava hoitoasetus: Suurena lämpötilaa painamalla plus-nuolta (+) ja pienennä sitä painamalla miinus-nuolta (-). Edellä olevassa esimerkissä pienin sallittava lämpötila lämpöhoitojaksoa asetettaessa on 35 °C (95 °F). Käyttäjät eivät voi asettaa lämpöhoidon lämpötilaa pienemmäksi kuin 35 °C (95 °F).
2. Oletusmaksimin asettaminen: Valitse suurin sallittava hoitoasetus: Suurena lämpötilaa painamalla plus-nuolta (+) ja pienennä sitä painamalla miinus-nuolta (-). Edellä olevassa esimerkissä suurin sallittava lämpötila lämpöhoitojaksoa asetettaessa on 45 °C (113 °F). Käyttäjät eivät voi asettaa lämpöhoidon lämpötilaa suuremmaksi kuin 45 °C (113 °F).
3. Hoidon oletusten asettaminen: Valitse hoidon oletusasetus: Suurena lämpötilaa painamalla plus-nuolta (+) ja pienennä sitä painamalla miinus-nuolta (-). Edellä olevassa esimerkissä oletuslämpötila lämpöhoitojaksoa asetettaessa on 41 °C (105 °F). Tämä on lämpötila-asetus, joka näkyy ensin Lämpöhoito-näytössä, kun lämpöhoitojaksoa määritetään. Käyttäjät voivat mukauttaa tätä lämpötilaa tiettyjä hoitojaksoja varten, mutta ei kuitenkaan edellä asetettujen minimi- ja maksimiasetusten rajojen ulkopuolelle.

Seuraavilla sivuilla esitetään koko luettelo kaikista tehdasasetuksista.

TEHDASOLETUSTEN ASETUKSET

	Minimiasetus	Maksimiasetus	Oletusasetus
Säiliölämpötila			
 Lämpö	35 °C / 95 °F	45 °C / 113 °F	41 °C / 105 °F
 Kylmä	3 °C / 38 °F	16 °C / 60 °F	7 °C / 45 °F
Lämpöhoito			
 Puristustaso	Ei puristusta	Pieni	Ei puristusta
 Hoitoaika	5 minuuttia	30 minuuttia	15 minuuttia
Kylmähoito			
 Puristustaso	Ei puristusta	Suuri	Ei puristusta
 Hoitoaika	5 minuuttia	60 minuuttia	15 minuuttia
 Torkku	Ei käytössä	Käytössä	Ei käytössä
Kun Torkku-asetus on käytössä:			
 Torkun kesto	30 minuuttia	60 minuuttia	30 minuuttia
 Torkku-syklien määrä	2	6	4
Puristushoito			
 Taso	Pieni	Suuri	Pieni
 Hoitoaika	5 minuuttia	60 minuuttia	15 minuuttia

TEHDASOLETUSTEN ASETUKSET			
	Minimiasetus	Maksimiasetus	Oletusasetus
 Nopeiden vastakkaisten lämpötilojen hoito			
 Lämpöhoidon aika	1 minuutti	10 minuuttia	3 minuuttia
 Kylmähoidon aika	1 minuutti	10 minuuttia	3 minuuttia
 Hoidon kokonaisaika	15 minuuttia	90 minuuttia	30 minuuttia
 Kuuma puristus	Ei puristusta	Pieni	Ei puristusta
 Kylmä puristus	Ei puristusta	Suuri	Ei puristusta
 Aseta hoidon aloittava	—	—	Kylmä
 Lämpötila			
 Asteiden mitta-asteikko	—	—	°F
 Kieli	—	—	Englanti

PÄÄSY JÄRJESTELMÄASETUKSIIN

Voit muuttaa oletusasetuksia siirtymällä Järjestelmäasetuksiin Valitse potilas -näytöstä:

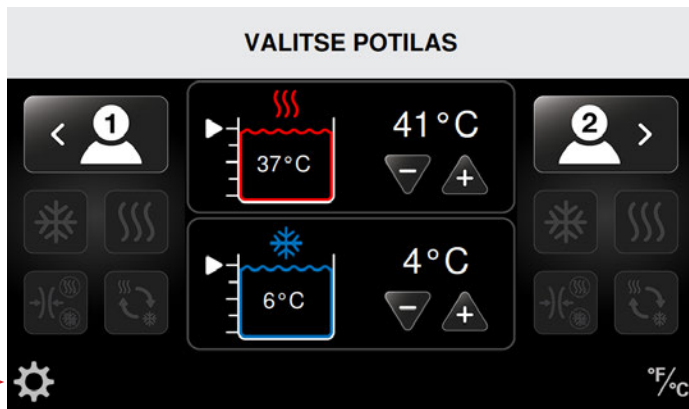

1. Paina Valitse potilas -näytön vasemmassa alakulmassa sijaitsevaa Järjestelmäasetukset-kuvaketta.

Anna PIN -näyttö tulee näkyviin.

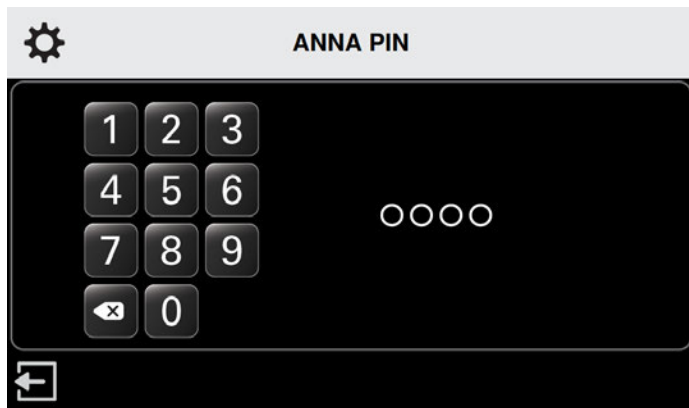

2. Anna PIN-koodisi näppäimistön avulla.

Voit nyt käyttää Järjestelmäasetukset-käyttöliittymää Med4 Elite -järjestelmäsi järjestelmäasetusten muuttamiseen.



LÄMPÖASETUKSET

Med4 Elite -järjestelmässä voidaan määrittää seuraavat lämpöhoidon oletusasetukset:

- Minimi- ja maksimilämpötilojen oletusasetukset
- Minimi-, maksimi- ja oletusajat hoitojaksolle
- Puristusasetukset: Pieni ja Ei puristusta

Nämä asetukset määrittävät rajat, joihin Med4 Elite voidaan asettaa yksittäisiä hoitokajsoja varten.

LÄMPÖHOIDON LÄMPÖTILA-ASETUKSET

Lämpötilojen oletusasetusten asettaminen lämpöhoitoa varten:



1. Paina Järjestelmäasetukset-näytön Lämpöhoidon lämpötila -kuvaketta

Näkyviin tulee Lämpösäiliö Lämpötila-asetukset -näyttö.

Tästä näytöstä voidaan säätää minimi-, maksimi- ja oletuslämpötila-asetuksia lämpöhoidolle.

HUOMAUTUS: Ohjauslaitteen tehdasasetuksissa lämmön minimiasetus on 35 °C / 95 °F ja maksimiasetus 45 °C / 113 °F. Lämmön oletusasetus on 41 °C / 105 °F.

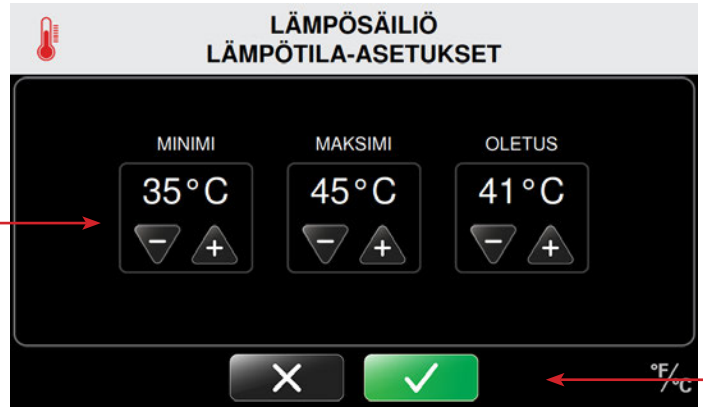

2. Suurena minimi-, maksimi- ja oletuslämpötila-asetuksia hoitokäsittelyille painamalla plus-nuolia (+). Pienennä asetuksia painamalla miinus-nuolia (-).

Kun hoitoa varten valitaan Lämpöhoito-tila, ohjauslaite käyttää oletuksena kyseistä lämpötila-asetusta.

3. Vahvista lämpösäiliön oletusasetukset painamalla Vahvista-painiketta ✓.
4. Peruuta nämä asetukset painamalla Peruuta-painiketta X.

Järjestelmäasetukset-näyttö palautuu vahvistettaessa, jolloin voit muuttaa muita oletusasetuksia.



5. Kun olet tehnyt kaikki halutut muutokset, paina Poistu-kuvaketta □ tallentaaksesi järjestelmäasetukset.

Ohjauslaitteen tietokone sammuu.

6. Käynnistä tietokone uudelleen painamalla kosketusnäytön yläosassa sijaitsevaa virtapainiketta.

LÄMPÖHOIDON AIKA-ASETUKSET

Ajan oletusasetusten asettaminen lämpöhoitoa varten:



1. Paina Järjestelmäasetukset-näytön Lämpöasetukset-kuvaketta.

Näkyviin tulee Lämpöhoito Asetukset -näyttö.



2. Paina näytön oikeassa yläkulmassa olevaa Lämpöaika-kuvaketta.

Näkyviin tulee Lämpöhoito Aika-asetukset -näyttö.

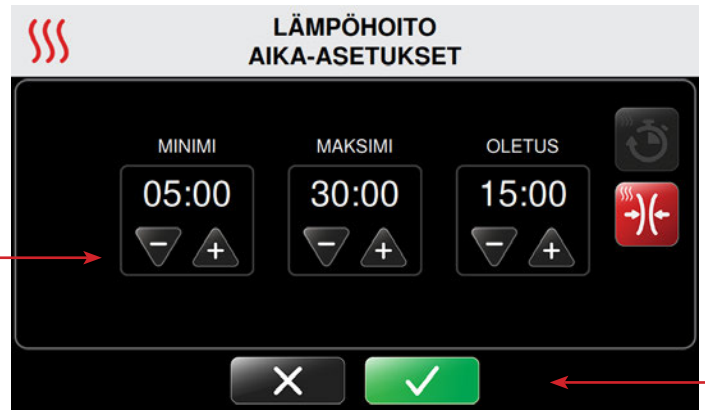

Tästä näytöstä voidaan säätää minimi-, maksimi- ja oletusaika-asetuksia lämpöjaksolle. Ajat asetetaan viiden minuutin välein ja esitetään tavalla minuutit:sekunnit.

HUOMAUTUS: Ohjauslaitteen tehdasoletuksissa ajan minimiasetus on 5 minuuttia ja maksimiasetus 30 minuuttia. Ajan oletusasetus on 15 minuuttia.



3. Suurena minimi-, maksimi- ja oletusaika-asetuksia lämmölle hoitokäsittelyissä painamalla plus-nuolia (+). Pienennä asetuksia painamalla miinus-nuolia (-).

Kun hoitoa varten valitaan Lämpöhoito-tila, ohjauslaite käyttää oletuksena kyseistä aika-asetusta.

4. Vahvista lämmön oletusaika-asetukset painamalla Vahvista-painiketta .
5. Peruuta nämä asetukset painamalla Peruuta-painiketta .

Vahvistuksen myötä palataan Järjestelmäasetukset-näyttöön, jolloin voit muuttaa muita järjestelmäasetuksia.



6. Kun olet tehnyt kaikki halutut muutokset, paina Poistu-kuvaketta  tallentaaksesi järjestelmäasetukset.

Ohjauslaitteen tietokone sammuu.

7. Käynnistä tietokone uudelleen painamalla kosketusnäytön yläosassa sijaitsevaa virtapainiketta.

LÄMPÖPURISTUKSEN ASETUKSET

Puristuksen oletusasetusten asettaminen lämpöhoitoa varten:



1. Paina Järjestelmäasetukset-näytön Lämpöasetukset-kuvaketta.

Näkyviin tulee Lämpöhoito Asetukset -näyttö.



2. Paina näytön oikeanpuoleisessa osassa olevaa Lämpöpuristus-kuvaketta.

Näkyviin tulee Lämpöhoito Puristusasetukset -näyttö.

Tästä näytöstä voidaan säätää lämpöhoidon maksimipuristusasetusta. Minimi- ja oletusasetusten asetuksena on Ei puristusta, eikä sitä voida muuttaa. Tämä varmistaa sen, että Ei puristusta -asetus on aina vaihtoehtona yksittäisiä hoitajaksoja varten.

HUOMAUTUS: Med4 Elite -järjestelmässä maksimiasetuksena on Pieni puristus, joka on ohjeiden mukaista, kun käytetään lämpöhoitoa. Tätä asetusta ei voida ylittää.



3. Puristus poistetaan käytöstä painamalla maksimiasetuksessa miinus-nuolta (-). Asetukseksi asetetaan Pieni puristus painamalla plus-nuolta (+).



Käytettävissä olevat puristustasot:



Ei puristusta



Pieni puristus,
5-15 mmHg

4. Vahvista lämpöpuristuksen oletusasetukset painamalla Vahvista-painiketta .
5. Peruuta nämä asetukset painamalla Peruuta-painiketta .

Vahvistuksen myötä palataan Järjestelmäasetukset-näyttöön, jolloin voit muuttaa muita järjestelmäasetuksia.



6. Kun olet tehnyt kaikki halutut muutokset, paina Poistu-kuvaketta  tallentaaksesi järjestelmäasetukset.
- Ohjauslaitteen tietokone sammuu.
7. Käynnistä tietokone uudelleen painamalla kosketusnäytön yläosassa sijaitsevaa virtapainiketta.

KYLMÄASETUKSET

Med4 Elite -järjestelmässä voidaan määrittää seuraavat kylmähoidon oletusasetukset:

- Minimi- ja maksimilämpötilojen oletusasetukset
- Minimi-, maksimi- ja oletusajat hoitojaksolle
- Puristusasetukset: Pieni, Keskinkertainen–Pieni, Keskinkertainen, Suuri ja Ei puristusta
- Torkun ottaminen käyttöön / poistaminen käytöstä
- Torkun minimi-, maksimi- ja oletussykliajat

Nämä asetukset määrittävät rajat, joihin Med4 Elite voidaan asettaa yksittäisiä hoitojaksoja varten.

KYLMÄHOIDON LÄMPÖTILA-ASETUKSET

Lämpötilojen oletusasetusten asettaminen kylmähoitoa varten:



1. Paina Järjestelmäasetukset-näytön Kylmähoidon lämpötila-kuvaketta

Näkyviin tulee Kylmäsäiliö Lämpötila-asetukset -näyttö.

Tästä näytöstä voidaan säätää minimi-, maksimi- ja oletuslämpötila-asetuksia kylmähoidolle.

HUOMAUTUS: Ohjauslaitteen tehdasasetuksissa kylmyyden minimiasetus on 3 °C / 38 °F ja maksimiasetus 16 °C / 60 °F. Kylmyyden oletusasetus on 7 °C / 45 °F.

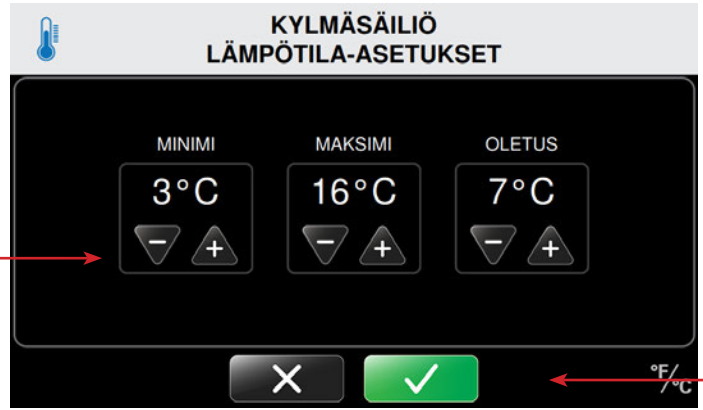

2. Suurena minimi-, maksimi- ja oletuslämpötila-asetuksia kylmälle hoitokäsittelyissä painamalla plus-nuolia (+). Pienennä asetuksia painamalla miinus-nuolia (-).

Kun hoitoa varten valitaan Kylmähoito-tila, ohjauslaite käyttää oletuksena kyseistä lämpötila-asetusta.

3. Vahvista kylmäsäiliön oletusasetukset painamalla Vahvista-painiketta
4. Peruuta nämä asetukset painamalla Peruuta-painiketta

Vahvistuksen myötä palataan Järjestelmäasetukset-näyttöön, jolloin voit muuttaa muita järjestelmäasetuksia.



5. Kun olet tehnyt kaikki halutut muutokset, paina Poistu-kuvaketta tallentaaksesi järjestelmäasetukset.

Ohjauslaitteen tietokone sammuu.

6. Käynnistä tietokone uudelleen painamalla kosketusnäytön yläosassa sijaitsevaa virtapainiketta.

KYLMÄHOIDON AIKA-ASETUKSET

Ajan ja puristuksen oletusasetusten asettaminen kylmähoitoa varten:



1. Paina Järjestelmäasetukset-näytön Kylmäasetukset-kuvaketta.

Näkyviin tulee Kylmähoito Asetukset -näyttö.

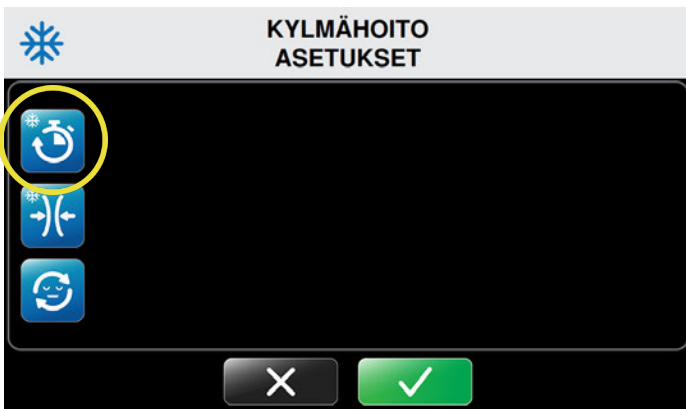

2. Paina näytön vasemman yläkulman Kylmähoiton aika -kuvaketta.

Näkyviin tulee Kylmähoito Aika-asetukset -näyttö.

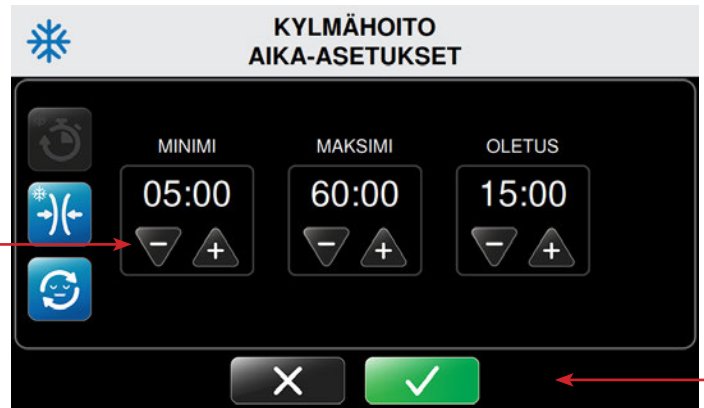

Tästä näytöstä voidaan säätää minimi-, maksimi- ja oletusaika-asetuksia kylmäjaksolle. Ajat asetetaan viiden minuutin välein ja esitetään tavalla minuutit:sekunnit.

HUOMAUTUS: Ohjauslaitteen tehdasoletuksissa ajan minimiasetus on 5 minuuttia ja maksimiasetus 60 minuuttia. Ajan oletusasetus on 15 minuuttia.



3. Pidennä minimi-, maksimi- ja oletuskylmäaikoja painamalla plus-nuolia (+). Lyhennä aikoja painamalla miinus-nuolia (-).

Kun hoitoa varten valitaan Kylmähoito-tila, ohjauslaite käyttää oletuksena kyseistä aika-asetusta.

4. Vahvista kylmähoiton oletusaika-asetukset painamalla Vahvista-painiketta .
5. Peruuta nämä asetukset painamalla Peruuta-painiketta .

Vahvistuksen myötä palataan Järjestelmäasetukset-näyttöön, jolloin voit muuttaa muita järjestelmäasetuksia.



6. Kun olet tehnyt kaikki halutut muutokset, paina Poistu-kuvaketta  tallentaaksesi järjestelmäasetukset.

Ohjauslaitteen tietokone sammuu.

7. Käynnistä tietokone uudelleen painamalla kosketusnäytön yläosassa sijaitsevaa virtapainiketta.

KYLMÄPURISTUKSEN ASETUKSET

Puristuksen oletusasetusten asettaminen kylmähoitoa varten:



1. Paina Järjestelmäasetukset-näytön Kylmäasetukset-kuvaketta.

Näkyviin tulee Kylmähoito Asetukset -näyttö.

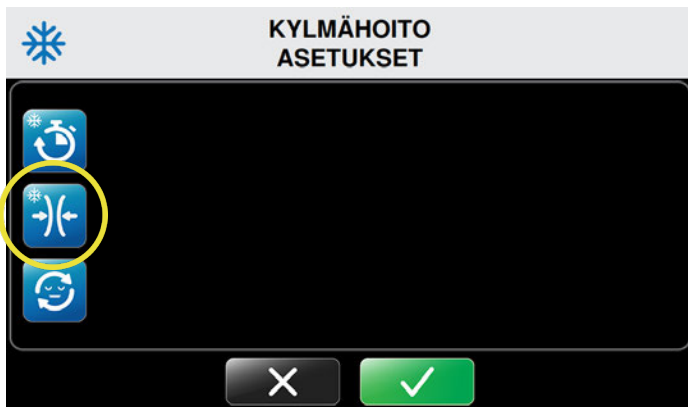

2. Paina näytön vasemmanpuoleisessa osassa olevaa Kylmäpuristus-kuvaketta.

Näkyviin tulee Kylmähoito Puristusasetukset -näyttö.

Tästä näytöstä voidaan säätää kylmähoidon maksimipuristusasetusta. Minimi- ja oletusasetusten asetuksena on Ei puristusta, eikä sitä voida muuttaa. Tämä varmistaa sen, että Ei puristusta -asetus on aina vaihtoehtona yksittäisiä hoitojaksoja varten.



3. Suurena maksimi- ja oletuskylmäpuristuksen asetuksia painamalla plus-nuolia (+). Pienennä asetuksia painamalla miinus-nuolia (-).

Käytettävissä olevat puristustasot:

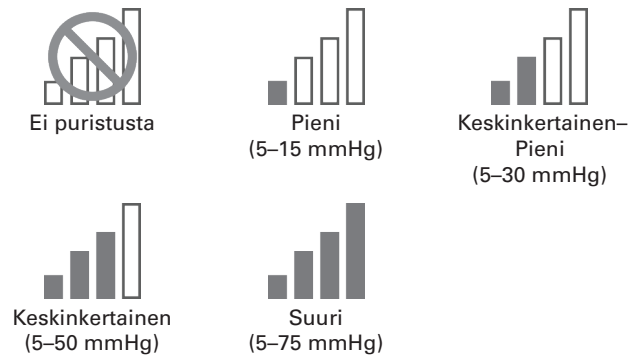

4. Vahvista kylmäpuristuksen oletusasetukset painamalla Vahvista-painiketta ✓.
5. Peruuta nämä asetukset painamalla Peruuta-painiketta X.

Vahvistuksen myötä palataan Järjestelmäasetukset-näyttöön, jolloin voit muuttaa muita järjestelmäasetuksia.



6. Kun olet tehnyt kaikki halutut muutokset, paina Poistu-kuvaketta  tallentaaksesi järjestelmäasetukset.
- Ohjauslaitteen tietokone sammuu.
7. Käynnistä tietokone uudelleen painamalla kosketusnäytön yläosassa sijaitsevaa virtapainiketta.

TORKKUTOIMINTO

Torkkutoiminto on käytettävissä vain kylmähoitoja varten. Tämän toiminnon avulla voit asettaa enintään kuusi torkkukykliä. Yksi sykli koostuu Kylmähoito päällä- ja Kylmähoito pois (Torkku) -asetuksista. Käyttäjä voi asettaa sekä Kylmähoito päällä- että Kylmähoito pois (Torkku) -aikojen pituudet.

Torkkutoiminnon oletusasetusten asettaminen kylmähoitoa varten:



1. Paina Järjestelmäasetukset-näytön Kylmäasetukset-kuvaketta.

Näkyviin tulee Kylmähoito Asetukset -näyttö.

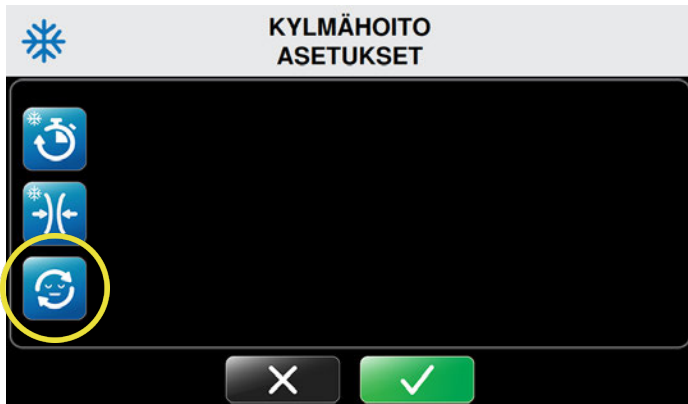

2. Paina näytön vasemmanpuoleisessa osassa olevaa Torkkuasetukset-kuvaketta.

Näkyviin tulee Kylmähoito Torkkuasetukset -näyttö.

HUOMAUTUS: Torkkutoiminto on oletuksena pois käytöstä. Vihreän Torkku-kuvakkeen painaminen ottaa torkkutoiminnon käyttöön. Kun Torkku on käytössä, punaisen Torkku-kuvakkeen painaminen poistaa torkkutoiminnon käytöstä.



Kylmähoito
Torkku ei käytössä



Kylmähoito
Torkku käytössä



Ota torkkutoiminto käyttöön painamalla vihreää Torkku-kuvaketta.



Poista torkkutoiminto käytöstä painamalla punaista Torkku-kuvaketta.

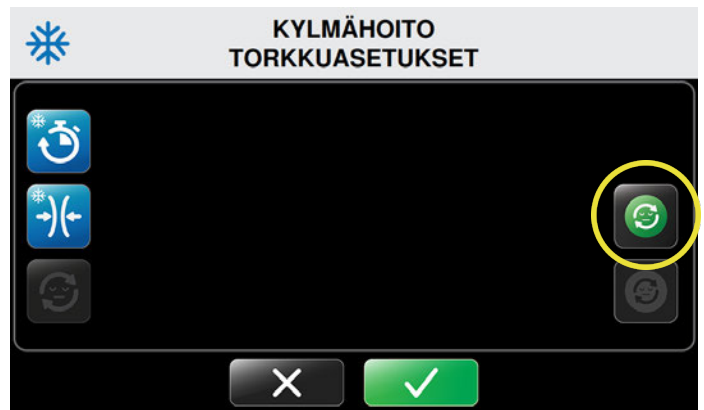

3. Ota torkkutoiminto käyttöön painamalla Ota torkku käyttöön -kuvaketta .



Tämä päivittää Kylmähoito Torkkuasetukset -näytön.

Tästä näytöstä voidaan säätää minimi-, maksimi- ja oletusaikamäärää, jonka verran ohjauksikkö torkkuu (pitää taukoa) hoitajaksojen välillä. Ajat asetetaan viiden minuutin välein ja esitetään tavalla minuutit:sekunnit.



4. Pidennä minimi-, maksimi- ja oletustorkkuajoja hoitokäsittelyille painamalla plus-nuolia (+). Lyhennä aikoja painamalla miinus-nuolia (-).

HUOMAUTUS: Poista Torkku käytöstä painamalla Poista Torkku käytöstä -kuvaketta .

5. Vahvista Torkkun oletusasetukset painamalla Vahvista-painiketta .
6. Peruuta nämä asetukset painamalla Peruuta-painiketta .

Vahvistuksen myötä palataan Järjestelmäasetukset-näyttöön, jolloin voit muuttaa muita asetuksia.



JÄRJESTELMÄASETUKSET



7. Kun olet tehnyt kaikki halutut muutokset, paina Poistukuvaketta  tallentaaksesi järjestelmäasetukset.

Ohjauslaitteen tietokone sammuu.

8. Käynnistä tietokone uudelleen painamalla kosketusnäytön yläosassa sijaitsevaa virtapainiketta.

NOPEIDEN VASTAKKAISTEN LÄMPÖILOJEN HOIDON ASETUKSET

Med4 Elite -järjestelmässä voidaan määrittää seuraavat nopeiden vastakkaisten lämpötilojen hoidon oletusasetukset:

Nopeiden vastakkaisten lämpötilojen hoidon kylmähoito-osat:

- Minimi-, maksimi- ja oletushoitojakson ajat
- Puristusasetukset: Pieni, Keskinkertainen–Pieni, Keskinkertainen, Suuri ja Ei puristusta

Nopeiden vastakkaisten lämpötilojen hoidon lämpöhoito-osat:

- Minimi-, maksimi- ja oletushoitojakson ajat
- Puristusasetukset: Pieni ja Ei puristusta

Nopeiden vastakkaisten lämpötilojen hoidon jaksot yleisesti:

- Minimi-, maksimi- ja oletushoitojakson kokonaisajat

Nämä asetukset määrittävät rajat, joihin Med4 Elite voidaan asettaa yksittäisiä hoitojaksoja varten.

KYLMÄN AIKA-ASETUKSET NOPEIDEN VASTAKKAISTEN LÄMPÖTILOJEN HOIDOSSA

Oletusaikojen asettaminen nopeiden vastakkaisten lämpötilojen hoidon kylmähoito-osiin:



1. Paina Järjestelmäasetukset-näytön Nopeiden vastakkaisten lämpötilojen hoito -kuvaketta.

Näkyviin tulee Nopeiden vastakkaisten lämpötilojen hoito Asetukset -näyttö.



2. Aseta nopeiden vastakkaisten lämpötilojen hoidon kylmäaikaoletukset painamalla Vastakkaisten lämpötilojen kylmäaika -kuvaketta.

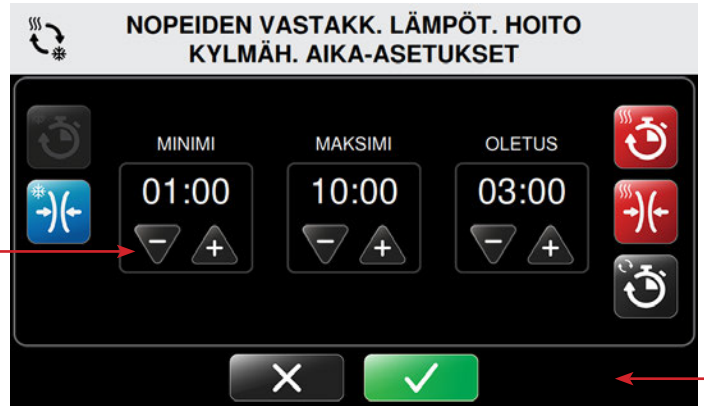

Näkyviin tulee Nopeiden vastakk. lämpöt. hoito Kylmäh. aika-asetukset -näyttö.

Tästä näytöstä voidaan säätää minimi-, maksimi- ja oletusaika-asetuksia hoitojaksolle. Ajat asetetaan yhden minuutin välein, jotka esitetään tavalla minuutit:sekunnit.



3. Pidennä minimi-, maksimi- ja oletuskylmäaikoja painamalla plus-nuolia (+). Lyhennä aikoja painamalla miinus-nuolia (-).

Tämä tulee olemaan kylmäjakson oletusaika nopeiden vastakkaisten lämpötilojen hoidossa, kun ohjauslaite käynnistetään ja nopeiden vastakkaisten lämpötilojen tila valitaan.

4. Vahvista kylmäajan oletusasetukset nopeiden vastakkaisten lämpötilojen hoidolle painamalla Vahvista-painiketta .
5. Peruuta nämä asetukset painamalla Peruuta-painiketta .

Vahvistuksen myötä palataan Järjestelmäasetukset-näyttöön, jolloin voit muuttaa muita asetuksia.



6. Kun olet tehnyt kaikki halutut muutokset, paina Poistu-kuvaketta  tallentaaksesi järjestelmäasetukset.

Ohjauslaitteen tietokone sammuu.

7. Käynnistä tietokone uudelleen painamalla kosketusnäytön yläosassa sijaitsevaa virtapainiketta.

KYLMÄPURISTUKSEN ASETUKSET NOPEIDEN VASTAKKAISTEN LÄMPÖILOJEN HOIDOSSA

Oletuspuristuksen asettaminen nopeiden vastakkaisten lämpötilojen hoidon kylmähoito-osiin:



1. Paina Järjestelmäasetukset-näytön Nopeiden vastakkaisten lämpötilojen hoito -kuvaketta.

Näkyviin tulee Nopeiden vastakkaisten lämpötilojen hoito Asetukset -näyttö.



2. Aseta kylmäpuristuksen oletusarvo painamalla Vastakkaisten lämpötilojen kylmäpuristus -kuvaketta.

Näkyviin tulee Nopeiden vastakk. lämpöt. hoito Kylmäpuristuksen asetukset -näyttö.



Tästä näytöstä voidaan säätää maksimipuristusasetusta vastakkaisten lämpötilojen hoidolle. Minimi- ja oletusasetusten asetuksena on Ei puristusta, eikä sitä voida muuttaa. Tämä varmistaa sen, että Ei puristusta -asetus on aina vaihtoehtona yksittäisiä hoitojaksoja varten.

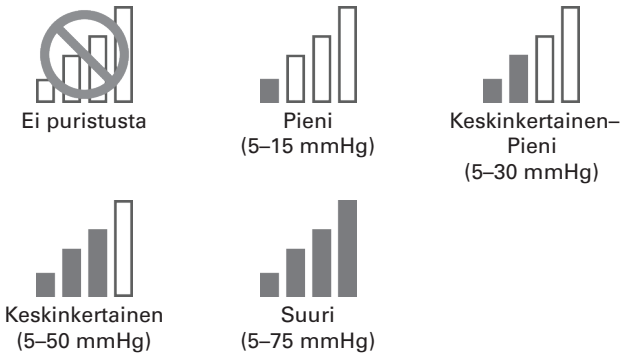

3. Suurena maksimi- ja oletuspuristuksen asetuksia painamalla plus-nuolia (+). Pienennä asetuksia painamalla miinus-nuolia (-).

Käytettävissä olevat puristustasot:



4. Vahvista kylmäpuristuksen oletusasetukset nopeiden vastakkaisten lämpötilojen hoidolle painamalla Vahvista-painiketta .
5. Peruuta nämä asetukset painamalla Peruuta-painiketta .

Vahvistuksen myötä palataan Järjestelmäasetukset-näyttöön, jolloin voit muuttaa muita asetuksia.



6. Kun olet tehnyt kaikki halutut muutokset, paina Poistu-kuvaketta  tallentaaksesi järjestelmäasetukset.

Ohjauslaitteen tietokone sammuu.

7. Käynnistä tietokone uudelleen painamalla kosketusnäytön yläosassa sijaitsevaa virtapainiketta.

LÄMMÖN AIKA-ASETUKSET NOPEIDEN VASTAKKAISTEN LÄMPÖILOJEN HOIDOSSA

Oletusaikojen asettaminen nopeiden vastakkaisten lämpötilojen hoidon lämpöhoito-osiin:



1. Paina Järjestelmäasetukset-näytön Nopeiden vastakkaisten lämpötilojen hoito -kuvaketta.

Näkyviin tulee Nopeiden vastakkaisten lämpötilojen hoito Asetukset -näyttö.



2. Aseta nopeiden vastakkaisten lämpötilojen hoidon lämpöaikaoletukset painamalla Vastakkaisten lämpötilojen lämpöaika -kuvaketta.

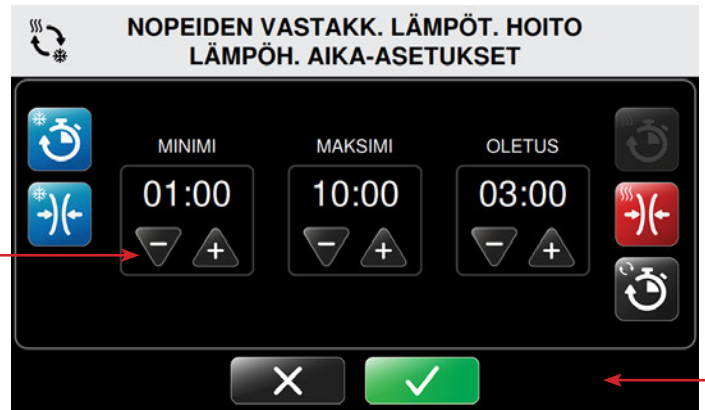

Näkyviin tulee Nopeiden vastakk. lämpöt. hoito Lämpöh. aika-asetukset -näyttö.

Tästä näytöstä voidaan säätää minimi-, maksimi- ja oletusaika-asetuksia hoitojaksolle. Ajat asetetaan yhden minuutin välein, jotka esitetään tavalla minuutit:sekunnit.



3. Pidennä minimi-, maksimi- ja oletuslämpöaikoja painamalla plus-nuolia (+). Lyhennä aikoja painamalla miinus-nuolia (-)

Tämä on lämpöjaksos oletusaika nopeiden vastakkaisten lämpötilojen hoidossa, kun ohjauslaite käynnistetään ja Nopeiden vastakkaisten lämpötilojen hoito -tila valitaan.

4. Vahvista oletuslämpöajan asetukset nopeiden vastakkaisten lämpötilojen hoidolle painamalla Vahvista-painiketta .
5. Peruuta nämä asetukset painamalla Peruuta-painiketta .

Vahvistuksen myötä palataan Järjestelmäasetukset-näyttöön, jolloin voit muuttaa muita asetuksia.



6. Kun olet tehnyt kaikki halutut muutokset, paina Poistu-kuvaketta  tallentaaksesi järjestelmäasetukset.

Ohjauslaitteen tietokone sammuu.

7. Käynnistä tietokone uudelleen painamalla kosketusnäytön yläosassa sijaitsevaa virtapainiketta.

LÄMPÖPURISTUKSEN ASETUKSET NOPEIDEN VASTAKKAISTEN LÄMPÖTILOJEN HOIDOSSA

Oletuspuristuksen asettaminen nopeiden vastakkaisten lämpötilojen hoidon lämpöhoito-osiin:



1. Paina Järjestelmäasetukset-näytön Nopeiden vastakkaisten lämpötilojen hoito -kuvaketta.

Näkyviin tulee Nopeiden vastakkaisten lämpötilojen hoito Asetukset -näyttö.



2. Aseta lämpöpuristuksen oletusarvo painamalla Vastakkaisten lämpötilojen hoidon lämpöpuristus -kuvaketta.

Näkyviin tulee Nopeiden vastakk. lämpöt. hoito Lämpöpuristuksen asetukset -näyttö.

Tästä näytöstä voidaan säätää maksimipuristusasetusta vastakkaisten lämpötilojen hoidolle. Minimi- ja oletusasetusten asetuksena on Ei puristusta, eikä sitä voida muuttaa. Tämä varmistaa sen, että Ei puristusta -asetus on aina vaihtoehtona yksittäisiä hoitajaksoja varten.

HUOMAUTUS: Med4 Elite -järjestelmässä maksimiasetuksena on Pieni puristus, joka on ohjeiden mukaista, kun käytetään lämpöhoitoa. Tätä asetusta ei voida ylittää.



3. Nopeiden vastakkaisten lämpötilojen hoitokäsittelyssä puristus poistetaan käytöstä painamalla maksimiasetuksessa miinus-nuolta (-). Asetukseksi asetetaan Pieni puristus painamalla plus-nuolta (+).



Käytettävissä olevat puristustasot:

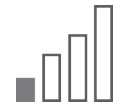

Ei puristusta



Pieni puristus
5-15 mmHg

4. Vahvasta lämpöpuristuksen oletusasetukset painamalla Vahvasta-painiketta .
5. Peruuta nämä asetukset painamalla Peruuta-painiketta .

Vahvistuksen myötä palataan Järjestelmäasetukset-näyttöön, jolloin voit muuttaa muita asetuksia.



6. Kun olet tehnyt kaikki halutut muutokset, paina Poistu-kuvaketta  tallentaaksesi järjestelmäasetukset.

Ohjauslaitteen tietokone sammuu.

7. Käynnistä tietokone uudelleen painamalla kosketusnäytön yläosassa sijaitsevaa virtapainiketta.

KOKONAISAJAN ASETUKSET NOPEIDEN VASTAKKAISTEN LÄMPÖILOJEN HOIDOSSA

Nopeiden vastakkaisten lämpöilojen hoidon kokonaisaika määrittää koko nopeiden vastakkaisten lämpöilojen hoitajakson keston. Kun kokonaisaika on asetettu, kylmä- ja lämpöhoidot toistuvat peräjälkeen kyseisen kokonaisajan verran.

Oletuskokonaisaikojen asettaminen nopeiden vastakkaisten lämpöilojen hoitoa varten:



1. Paina Järjestelmäasetukset-näytön Nopeiden vastakkaisten lämpöilojen hoito -kuvaketta.

Näkyviin tulee Nopeiden vastakkaisten lämpöilojen hoito Asetukset -näyttö.



2. Aseta kokonaisajan oletusarvo painamalla Kokonaisaika-kuvaketta.

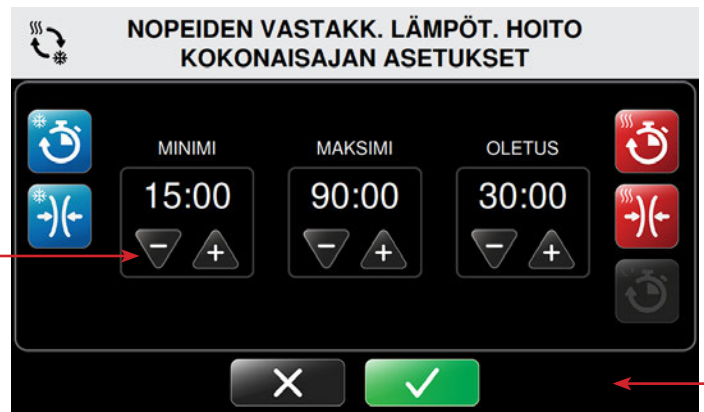

Näkyviin tulee Nopeiden vastakk. lämpöt. hoito Kokonaisajan asetukset -näyttö.

Tästä näytöstä voidaan säätää minimi-, maksimi- ja oletusaika-asetuksia hoitajaksole. Ajat asetetaan viiden minuutin välein ja esitetään tavalla minuutit:sekunnit.



3. Pidennä minimi-, maksimi- ja oletusaikaa hoitokäsittelyille painamalla plus-nuolia (+). Lyhennä aikaa painamalla miinus-nuolia (-).

Tämä on kokonaisajan oletusarvo nopeiden vastakkaisten lämpöilojen hoidossa, kun ohjauslaite käynnistetään ja Nopeiden vastakkaisten lämpöilojen hoito-tila valitaan.

4. Vahvista kokonaisajan oletusasetukset nopeiden vastakkaisten lämpöilojen hoidolle painamalla Vahvista-painiketta .
5. Peruuta nämä asetukset painamalla Peruuta-painiketta .

Vahvistuksen myötä palataan Järjestelmäasetukset-näyttöön, jolloin voit muuttaa muita asetuksia.



6. Kun olet tehnyt kaikki halutut muutokset, paina Poistu-kuvaketta  tallentaaksesi järjestelmäasetukset.

Ohjauslaitteen tietokone sammuu.

7. Käynnistä tietokone uudelleen painamalla kosketusnäytön yläosassa sijaitsevaa virtapainiketta.

VAIN PURISTUSHOITO -HOIDON ASETUKSET

Med4 Elite -järjestelmässä voidaan määrittää seuraavat Vain puristushoito -hoidon oletusasetukset:

- Minimi-, maksimi- ja oletusajat hoitojaksoille
- Puristusasetukset: Pieni, Keskinertainen–Pieni, Keskinertainen ja Suuri.

Nämä asetukset määrittävät rajat, joihin Med4 Elite voidaan asettaa yksittäisiä hoitajaksoja varten.

PURISTUSAJAN ASETUKSET

Oletusasetusten asettaminen Vain puristushoito -hoitoa varten:



1. Paina Järjestelmäasetukset-näytön Puristusasetukset-kuvaketta.

Näkyviin tulee Vain puristushoito Asetukset -näyttö.



2. Paina Vain puristushoito – aika-asetukset -kuvaketta.



Näkyviin tulee Vain puristushoito Aika-asetukset -näyttö.

Tästä näytöstä voidaan säätää minimi- ja maksimiaika-asetuksia ja hoitojakson oletusaika-asetuksia. Aika asetetaan viiden minuutin välein ja esitetään tavalla minuutit:sekunnit.



3. Pidennä minimi-, maksimi- ja oletusaikoja hoitokäsittelyille painamalla plus-nuolia (+). Lyhennä aikaa painamalla miinus-nuolia (-).

Tämä tulee olemaan oletusajan aika-asetus, kun ohjauslaite käynnistetään ja Vain puristushoito -tila valitaan.

4. Vahvista puristuksen oletusaika-asetukset painamalla Vahvista-painiketta .
5. Peruuta nämä asetukset painamalla Peruuta-painiketta .

Vahvistuksen myötä palataan Järjestelmäasetukset-näyttöön, jolloin voit muuttaa muita asetuksia.



6. Kun olet tehnyt kaikki halutut muutokset, paina Poistu-kuvaketta  tallentaaksesi järjestelmäasetukset.

Ohjauslaitteen tietokone sammuu.

7. Käynnistä tietokone uudelleen painamalla kosketusnäytön yläosassa sijaitsevaa virtapainiketta.

PURISTUSASETUKSET VAIN PURISTUSHOITO -HOIDOSSA

Puristuksen oletusasetusten asettaminen Vain puristushoito -hoitoa varten:



1. Paina Järjestelmäasetukset-näytön Puristusasetukset-kuvaketta.

Näkyviin tulee Vain puristushoito Asetukset -näyttö.



2. Aseta puristusasetukset painamalla Puristusasetukset-näytön Puristus-kuvaketta.

Näkyviin tulee Vain puristushoito Puristusasetukset -näyttö.

Tästä näytöstä voidaan säätää puristustason asetuksia. Puristuksen oletusminimiasetus Vain puristushoito -hoidolle on Pieni puristus. Ei mitään -puristusvaihtoehto ei ole käytettävissä. Käytettävissä olevat vaihtoehdot ovat Pieni, Keskinertainen–Pieni, Keskinertainen ja Suuri puristus.



3. Suurena maksimi- ja oletuspuristuksen tason asetuksia hoitokäsittelyille painamalla plus-nuolia (+). Pienennä asetuksia painamalla miinus-nuolia (-).

Käytettävissä olevat puristustasot:

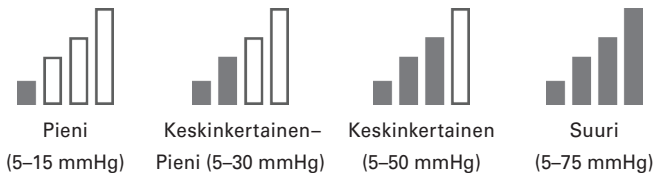

Nämä tulevat olemaan puristustason oletusasetuksia, kun ohjauslaite käynnistetään ja Vain puristushoito -tila valitaan.

4. Vahvista puristuksen oletusasetukset painamalla Vahvista-painiketta
5. Peruuta nämä asetukset painamalla Peruuta-painiketta

Vahvistuksen myötä palataan Järjestelmäasetukset-näyttöön, jolloin voit muuttaa muita asetuksia.



6. Kun olet tehnyt kaikki halutut muutokset, paina Poistu-kuvaketta tallentaaksesi järjestelmäasetukset.

Ohjauslaitteen tietokone sammuu.

7. Käynnistä tietokone uudelleen painamalla kosketusnäytön yläosassa sijaitsevaa virtapainiketta.

MED4 ELITE -JÄRJESTELMÄN PALAUTTAMINEN TEHDASASETUKSIIN

Voit palauttaa Med4 Elite -järjestelmän ohjauslaitteen takaisin tehdasasetuksiin. PIN-koodi ei palaudu.

Kaikkien asetusten palauttaminen tehdasasetuksiin:



1. Paina Järjestelmäasetukset-näytön Palauta tehdasasetukset -kuvaketta.

Anna PIN -näyttö tulee näkyviin.

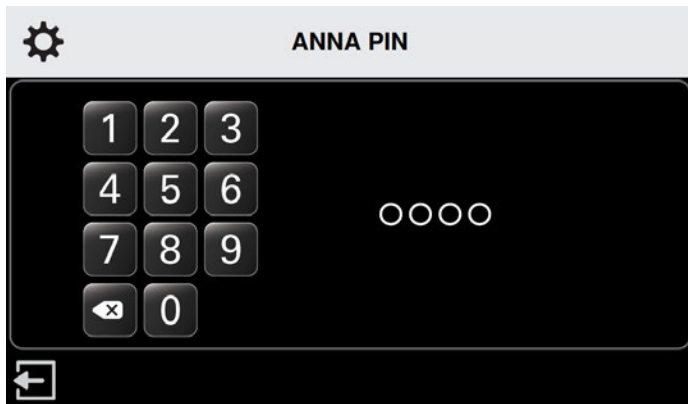



HUOMAUTUS: Voit palata Järjestelmäasetukset-näyttöön tehdasasetuksia palauttamatta painamalla Poistu-kuvaketta .

2. Jos haluat palauttaa tehdasasetukset, paina asianmukaisia numeroita PIN-koodin antamiseksi.

Näkyviin tulee Palauta tehdasasetukset -näyttö.



3. Aloita tehdasasetusten palauttaminen painamalla Vahvista-painiketta .
4. Peruuta nämä asetukset painamalla Peruuta-painiketta .

Näkyviin tulee Vahvista tehdasolet. palautus -näyttö.

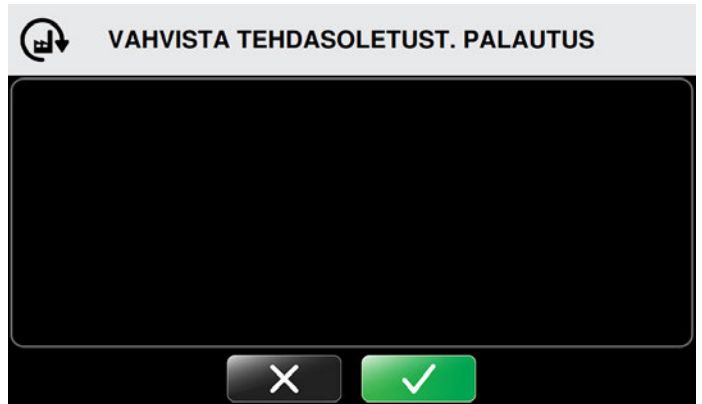

5. Vahvista tehdasasetusten palauttaminen painamalla Vahvista-painiketta .

Kun toiminto vahvistetaan, näkyviin tulee Uud.käynn. aset. käyttämiseksi -näyttö.

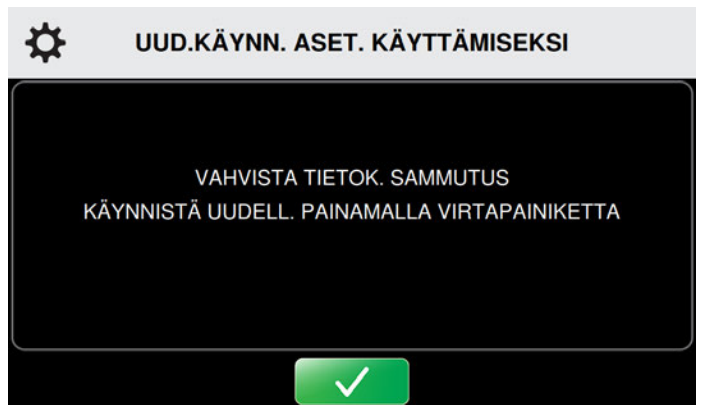

6. Käynnistä ohjauslaite uudelleen painamalla Vahvista-painiketta .

Ohjauslaitteen tietokone sammuu.

7. Käynnistä tietokone uudelleen painamalla kosketusnäytön yläosassa sijaitsevaa virtapainiketta.

KIELEN VAIHTAMINEN

Med4 Elite -järjestelmässä käyttöliittymä on mahdollista nähdä 19:llä eri kielellä. Valitse haluamasi kieli Järjestelmäasetusten avulla:

Arabia	Ranska	Puola
Kiina (yksinkertainen)	Saksa	Portugali (Brasilia)
Tanska	Kreikka	Venäjä
Hollanti	Heprea	Espanja (Latinalainen)
Englanti	Italia	Amerikka)
Suomi	Japani	Ruotsi
	Korea	Turkki

Käyttöliittymän kielen asettaminen ohjauslaitteessa:



1. Paina Järjestelmäasetukset-näytön Kieli-kuvaketta.

Näkyviin tulee Valitse kieli -näyttö.

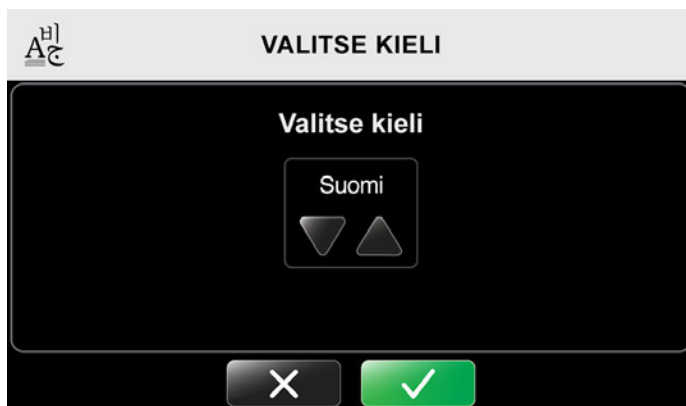

2. Vieritä saatavilla olevien kielten luetteloa painamalla ylä- ja alanuolia.



3. Valitse kielen oletusasetus painamalla Vahvista-painiketta



4. Peruuta nämä asetukset painamalla Peruuta-painiketta .

Näkyviin tulee Vahvista kieli -näyttö.

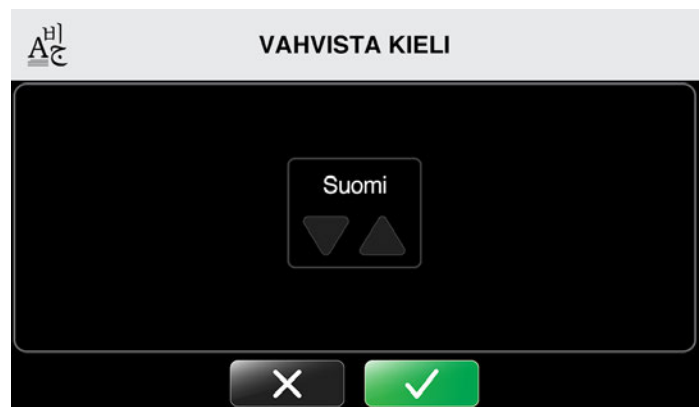

5. Vahvista kielen oletusasetus painamalla Vahvista-painiketta



6. Peruuta nämä asetukset painamalla Peruuta-painiketta .



UUD.KÄYNN. ASET. KÄYTTÄMISEKSI

VAHVISTA TIETOK. SAMMUTUS
KÄYNNISTÄ UDELL. PAINAMALLA VIRTAPAINIKETTA



7. Käynnistä uudelleen asetusten käyttämiseksi painamalla Vahvista-painiketta  toisen kerran.

Ohjauslaitteen tietokone sammuu.

SAMMUTETAAN



8. Käynnistä tietokone uudelleen painamalla kosketusnäytön yläosassa sijaitsevaa virtapainiketta.

MED4 ELITE -JÄRJESTELMÄN OHJELMISTON JA TIETOJEN KANSSA TYÖSKENTELEMINE

JÄRJESTELMÄTIETOJEN KATSELEMINEN

Med4 Elite -järjestelmässä voidaan pikaisesti nähdä ohjauslaitteen tärkeät tiedot, mikä voi auttaa ohjelmatukea ja vianetsintää.

Ohjauslaitetietojen katseleminen:



JÄRJESTELMÄASETUKSET



1. Paina Järjestelmäasetukset-näytön Järjestelmän tiedot -kuvaketta.

Näkyviin tulee Järjestelmän tiedot -näyttö.



JÄRJESTELMÄN TIEDOT

Graaf.käyttöl. käyttöjärj.versio: 1.0
Graaf.käyttöl. sovellusversio: 1.0
RTCB-versio: 1.0



Näytössä näkyvät ohjauslaitteen graafisen käyttöjärjestelmän (OS) versio, graafisen käyttöliittymän sovellusversio sekä Real Time Control Board (RTCB) -versio.

2. Voit poistua Järjestelmätiedoista painamalla Paluu-painiketta  Järjestelmäasetukset-näyttöön palaamiseksi.

TIETOJEN LATAAMINEN

Lataa käyttötiedot Med4 Elite -järjestelmästä Game Ready -USB-muistikulle, joka toimitettiin ohjainlaitteen mukana. Jos et löydä Game Ready -USB-muistikkuasi tai jos olet jo ladannut tiedot, ota yhteys Game Ready -asiakaspalveluun näiden tietojen antamiseksi vianetsintää ja -selvittelyä varten. Soita Yhdysvalloissa Game Readyn tekniseen tukeen, puh. 1888GameReady (1 888 426 3732) tai 1 510 868 2100. Jos olet Yhdysvaltojen ulkopuolella, ota yhteys paikalliseen jälleenmyyjään.

Tietojen lataaminen ohjainlaitteesta:



1. Paina Järjestelmäasetukset-näytön Tietojen lataus -kuvaketta.

Näkyviin tulee Tietojen lataus -näyttö. Voit peruuttaa tämän toiminnon ja palata Järjestelmäasetusten päävalikkoon painamalla Peruuta-painiketta

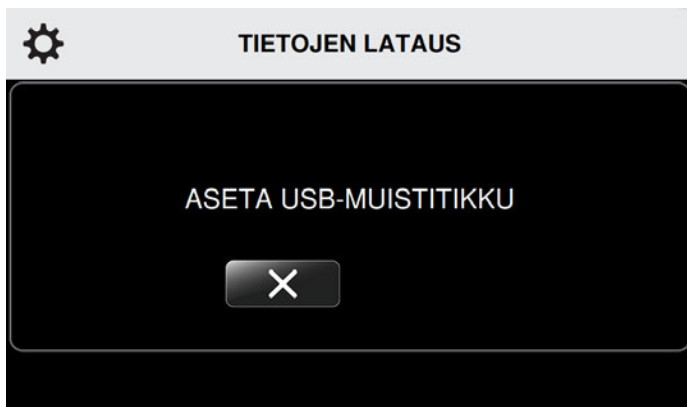

2. Irrota ohjainlaitteen takaosassa oleva USB-portin suojus Phillips-ruuvitaltan avulla.

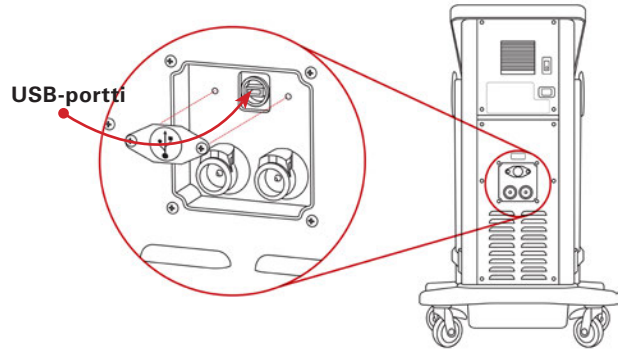

3. Aseta Game Readyn toimittama USB-muistikku ohjainlaitteen USB-porttiin. Tietojen lataus -näyttö päivittyy.

HUOMAUTUS: Vain Game Ready -USB-muistikut toimivat Med4 Elite -järjestelmän kanssa. Älä käytä muita USB-aseimia.



4. Käynnistä tietojen lataus painamalla Aloita lataus -painiketta
5. Peruuta tämä toiminto painamalla Peruuta-painiketta

Tietojen lataus -näyttö päivittyy.

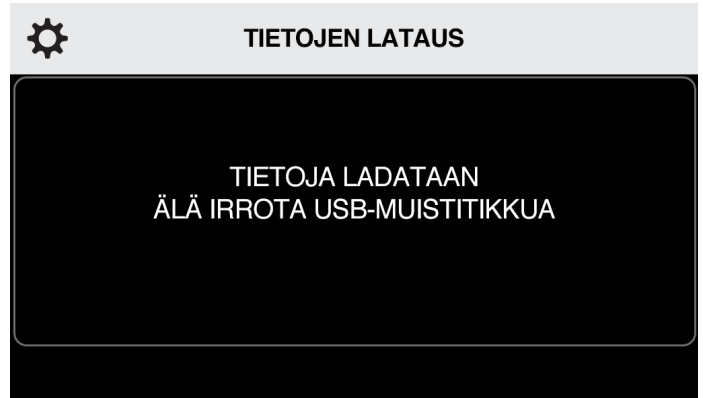

Jos tietojen lataus onnistuu, näkyviin tulee Lataus onnistui -näyttö.



6. Poista USB-muistitikku ohjauslaitteen USB-portista Järjestelmäasetusten päävalikkoon palaamiseksi. Aseta USB-portin suojus takaisin paikalleen ohjauslaitteen takaosaan.

Jos latauksen aikana ilmenee ongelma, näytössä näkyy viesti Lataus epäonnistui.

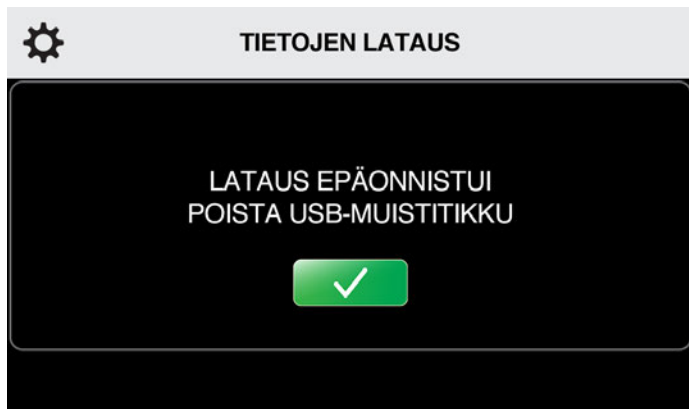

7. Poista USB-muistitikku ohjauslaitteen USB-portista. Palaa vaiheeseen 3 ja yritä latausta uudelleen.

HUOMAUTUS: Aseta USB-portin suojus takaisin paikalleen ei-hyväksytyin käytön estämiseksi.

HUOMAUTUS: USB-portti on suunniteltu vain tietojen lataamista ja ohjelmistopäivityksiä varten. Käytä USB-muisteja, joihin on ladattu vain Med4 Elite -järjestelmään tarkoitettu ohjelmisto.

JÄRJESTELMÄN OHJELMISTON PÄIVITTÄMINEN

Ohjelmistopäivitysten asentaminen:



1. Paina Järjestelmäasetukset-näytön Ohjelmapäivitys-kuvaketta.

Näkyviin tulee Ohjelmapäivitys-näyttö. Voit peruuttaa tämän toiminnon ja palata Järjestelmäasetusten päävalikkoon painamalla Peruuta-painiketta .

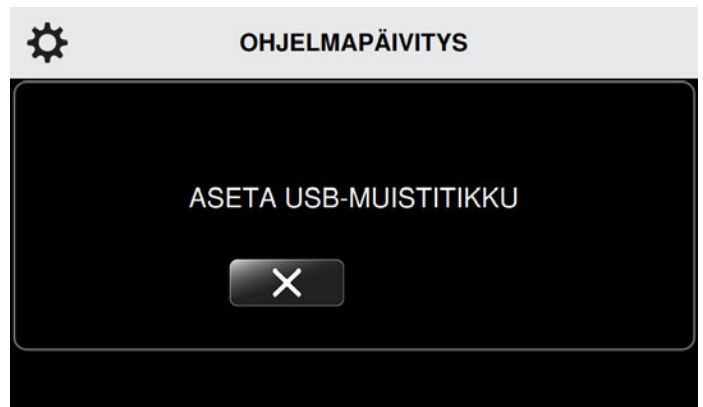

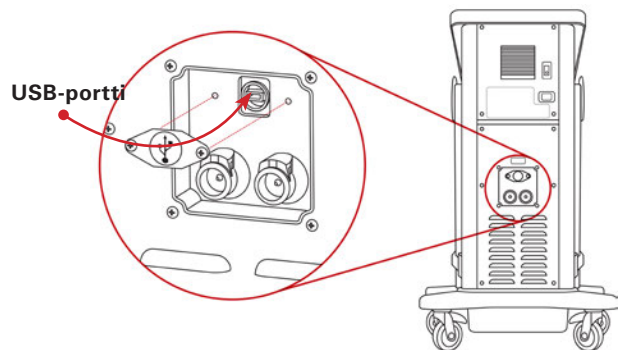

2. Irrota ohjauslaitteen takaosassa oleva USB-portin suojus Phillips-ruuvitaltan avulla.



3. Aseta Game Readyn toimittama USB-muistitikku USB-porttiin. Ohjelmapäivitys-näyttö päivittyy, ja siinä näkyy ohjainlaitteeseen asennettun ohjelmiston versio.



HUOMAUTUS: Katso verkkosivulta www.gameready.com, onko sinulla uusin versio. Jos sinulla ei ole viimeisintä versiota, soita Game Ready -asiakaspalveluun. Jos käyttöjärjestelmä täytyy päivittää, Game Ready lähettää USB-muistitikun, johon ohjelmisto on ladattu valmiiksi.

4. Jos päivitystä ei tarvita, paina Peruuta-painiketta .
5. Jos päivitystä tarvitaan, paina Aloita-painiketta  päivityksen aloittamiseksi.

Med4 Elite asentaa uuden ohjelmiston. Ohjelmapäivitys-näyttö päivittyy.

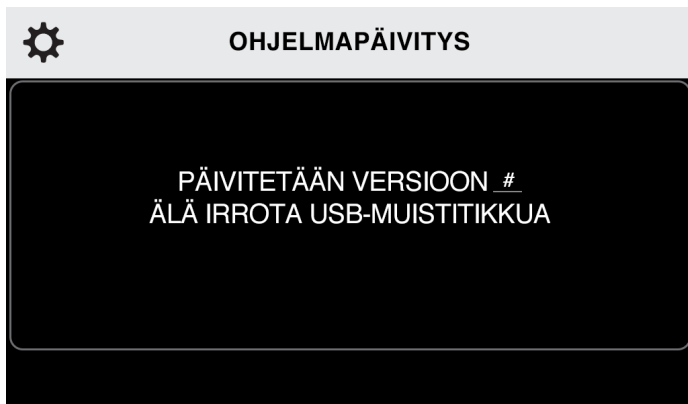

Kun päivitys on valmis, ohjauslaite osoittaa, että ohjelmiston päivitys onnistui.



6. Poista USB-muistitikku.
7. Aseta USB-portin suojus takaisin paikalleen ohjauslaitteen takaosaan.



8. Ota päivitys käyttöön painamalla Vahvista-painiketta . Ohjauslaitteen tietokone sammuu.
9. Käynnistä tietokone uudelleen painamalla kosketusnäytön yläosassa sijaitsevaa virtapainiketta.

HUOMAUTUS: Aseta USB-portin suojus takaisin paikalleen ei-hyväksytyt käyttö estämiseksi.

HUOMAUTUS: USB-portti on suunniteltu vain tietojen lataamista ja ohjelmistopäivityksiä varten. Käytä USB-muisteja, joihin on ladattu vain Med4 Elite -järjestelmään tarkoitettu ohjelmisto.

Jos päivityksen aikana esiintyy ongelma, ohjauslaite osoittaa, että ohjelmiston päivitys epäonnistui.

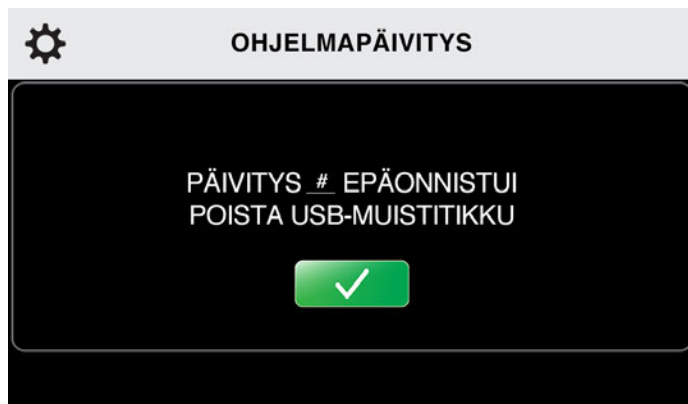

10. Poista USB-muistitikku ohjauslaitteesta. Näkyviin tulee Ohjelmapäivitys-näyttö. Yritä uudelleen asettamalla USB-muisti uudestaan takaisin paikalleen.

Jos ohjelmiston päivitys epäonnistuu useiden yritysten jälkeenkin, ota yhteys tekniseen tukeen. Soita Yhdysvalloissa Game Readyn tekniseen tukeen, puh. 1888GameReady (1 888 426 3732) tai 1 510 868 2100. Jos olet Yhdysvaltojen ulkopuolella, ota yhteys paikalliseen jälleenmyyjään.

MED4 ELITE -JÄRJESTELMÄN SÄILYTTÄMINEN, PUHDISTAMINEN JA KUNNOSSAPITO

SÄILYTTÄMINEN

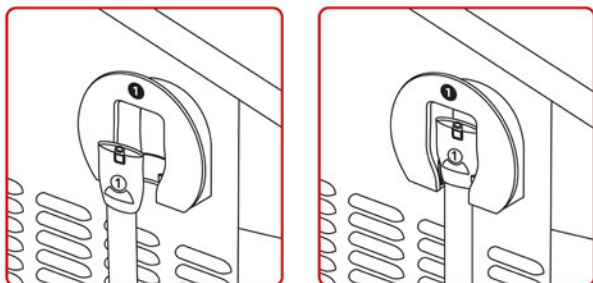
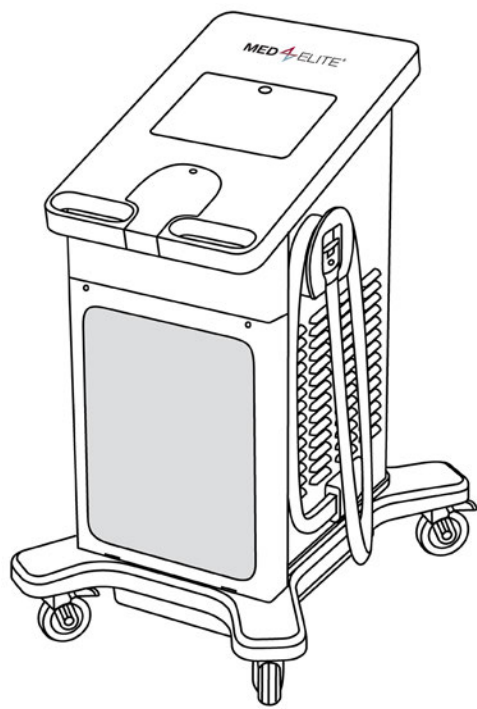

Ohjaukslaitteen säilytys hoitojakson loppuessa:

1. Kiedo letku kerran letkun ripustimen ympäri ja aseta pää kotelon sisään, kuten edellä esitetään. Varmista, että numeroitu letkuliitin vastaa letkun ripustimessa olevaa numeroa.
2. Paina kosketusnäytön yläosassa sijaitsevaa virtapainiketta kolmen sekunnin ajan tietokoneen sammuttamiseksi.

Ohjaukslaitteen säilytys kunkin päivän päättyessä:

1. Kytke irti ohjaukslaitteen virta siirtämällä ohjaukslaitteen takaosassa oleva virtakytkin pois päältä -asentoon.
2. Irrota ohjaukslaitteen virtajohto seinäpistorasiasta.

3. Kiedo letku kerran letkun ripustimen ympäri ja aseta pää kotelon sisään, kuten edellä esitetään. Varmista, että numeroitu letkuliitin vastaa letkun ripustimessa olevaa numeroa.
4. Jos laitetta siirretään, irrota virtajohto ohjaukslaitteen takaosasta.
5. Avaa rullapyörät lukituksesta. Siirrä ohjauslaite kahvojen avulla säilytyspaikkaansa.
6. Kun ohjauslaite on asianmukaisessa paikassa, muista varmasti lukita neljä rullapyörää paikoilleen.

Ohjaukslaitteen säilytys, jos sitä ei käytetä yli kahteen viikkoon:

1. Kytke irti ohjaukslaitteen virta siirtämällä ohjaukslaitteen takaosassa oleva virtakytkin pois päältä -asentoon.
2. Irrota ohjauslaite pistorasiasta.
3. Irrota virtajohto ohjaukslaitteen takaosasta.
4. Kiedo letku kerran letkun ripustimen ympäri ja aseta pää kotelon sisään, kuten alla. Varmista, että numeroitu letkuliitin vastaa letkun ripustimessa olevaa numeroa.
5. Tyhjennä säiliöt, kuten kuvataan kohdassa *Puhdistaminen ja kunnossapito > Ohjaukslaitesäiliöt*.
6. Avaa rullapyörät lukituksesta. Siirrä ohjauslaite kahvojen avulla säilytyspaikkaansa.

TÄRKEÄÄ: Med4 Elite -järjestelmää ei saa koskaan kallistaa kyljelleen. Ohjaukslaitteen kallistaminen voi vahingoittaa kompressoria ja mitätöidä takuun.

7. Kun ohjauslaite on asianmukaisessa paikassa, muista varmasti lukita neljä rullapyörää paikoilleen.
8. Puhdista ja säilytä kääreet, kuten kuvataan kohdassa *Puhdistaminen ja kunnossapito > Kääreet*.

PUHDISTAMINEN JA KUNNOSSAPITO

Med4 Elite -ohjauslaitteen odotettu käyttöikä on viisi (5) vuotta.

Säännöllinen puhdistaminen ja kunnossapito auttaa pitämään Med4 Elite -järjestelmän toiminnassa ja huippukunnossa.

OHJAUSLAITE JA LIITÄNTÄLETKUT (PUHDISTA JA HUOLEHDI KUNNOSTA PÄIVITTÄIN)

1. On tärkeää pitää ohjauslaite ja liitännätletkut niin puhtaina ja pölyttöminä kuin mahdollista. Suosittelemme, että Med4 Elite -järjestelmän parhaan mahdollisen toimintakunnon säilyttämiseksi puhdistat ulkopinnat, myös kosketusnäytön, ja liitännätletkut pehmeällä liinalla ja jollakin seuraavista:

- mieto pesuaine
- CaviCide™ tai CaviWipes™
- Antifect® FF
- Mikrozyd® Sensitive -liinat
- Clorox Healthcare® Bleach Germicidal -liinat
- 70-prosenttinen isopropanoli.

HUOMAUTUS: Älä levitä nestemäistä puhdistusainetta suoraan ohjauslaitteen pintaan. Levitä nestemäistä puhdistusainetta aina ensin liinaan.

Joidenkin tuotteiden käyttäminen Med4 Elite -järjestelmän puhdistukseen ja kunnossapitoon mitätöi sen takuun. Älä siksi koskaan käytä seuraavia:

- fenolipohjaisia desinfiointiaineita (kuten Amphyl®)
- hankaavia, muovia vahingoittavia materiaaleja
- mitä tahansa materiaaleja tai liuoksia, joita ei mainita tässä käyttäjän oppaassa.

HUOMIO: Med4 Elite -järjestelmä ei ole vesitiivis. Ohjauslaitetta ei saa asettaa minkään nesteen suoran virtauksen alle, ohjauslaitetta ei saa upottaa eikä minkään nesteen saa antaa kertyä ohjauslaitteen pinnalle.

2. Pidä letkut paikallaan koteloidaan ohjauslaitteessa, kun ne eivät ole käytössä.
3. Pidä kääreet puhtaana pyyhkimällä heti mahdolliset roiskeet ja lika.

OHJAUSLAITESÄILIÖT (JOKA TOINEN VIIKKO)

Tyhjennä säiliöt ja vaihda niiden tislattu vesi kahden (2) viikon välein. Med4 Elite -säiliöiden puhdistamiseksi säiliöt tyhjennetään, katso seuraava kohta.

Med4 Elite -säiliöiden tyhjentäminen:

1. Kytke ohjauslaite pois päältä.
2. Käytä ohjauslaitteeseen kuuluvia tyhjennysletkuja. Aseta kummankin letkun se pää, jossa ei ole liittintä, astiaan tyhjennysveden poistoa varten. Kun letkut ovat paikallaan, vesi alkaa heti tyhjentyä ohjauslaitteesta. Varmista, että olet asettanut paikalleen astian veden keräämistä varten ennen letkun asettelua.
3. Työnnä letkun toista (liittimellistä) päätä säiliön tyhjennysaukkoihin, kunnes kuuluu napsahdus.

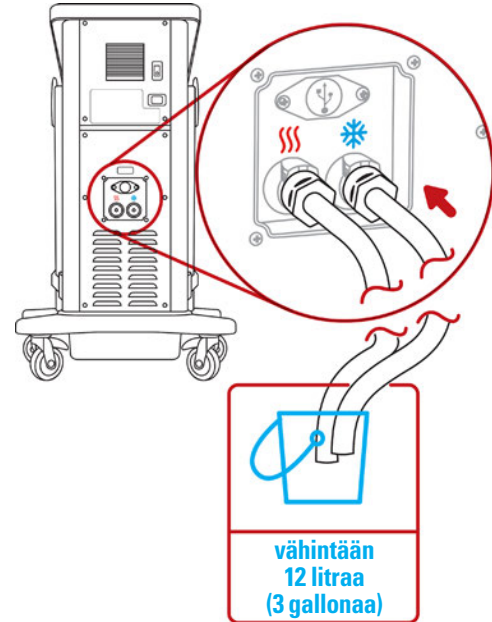

4. Tyhjennä vesi astiaan ja hävitä neste.

Säiliöiden täyttäminen:

1. Sammuta Med4 Elite painamalla ohjauslaitteen näytön vihreää virtapainiketta. Kytke sähkövirta irti painamalla virtakytkintä, joka on laitteen takaosassa.
2. Paikanna säiliön aukko. Se sijaitsee ohjauslaitteen kosketusnäytön alapuolella. Avaa painamalla kantta salvan avaamiseksi ja nosta.

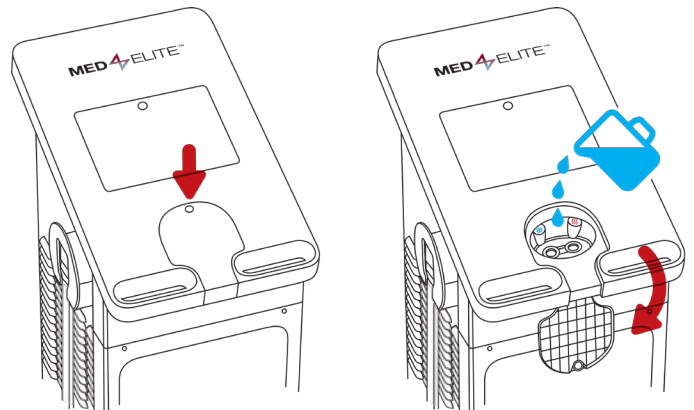

3. Puhdista mahdolliset jäämät täyttöaukoista.
4. Kaada varovasti tislattua vettä säiliön aukkoon. Säiliöiden täyttämiseen kokonaan tarvitaan kahdeksan litraa (kaksi gallonaa) tislattua vettä.

TÄRKEÄÄ: Käytä ainoastaan tislattua vettä. Deionisoitua vettä tai vesijohtovettä EI SAA käyttää. Jos tislattua vettä ei käytetä, laitteen takuu voi mitätöityä.

5. Kun säiliöiden täyttäminen on saatu valmiiksi, sulje kansi. Paina lujasti, jotta salpa kiinnittyy.
6. Käynnistä ohjauslaite siirtämällä ohjauslaitteen takaosan virtakytkin päälle-asentoon.
Näytön virtapainikkeeseen syttyy keltainen valo.

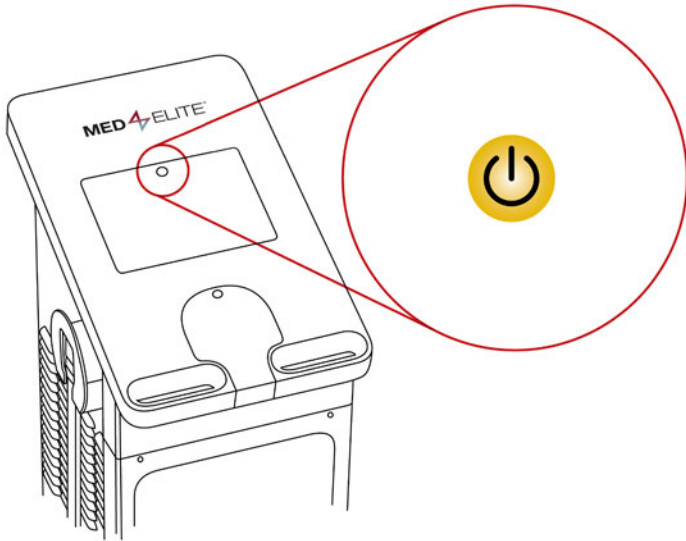

7. Paina virtapainiketta tietokoneen käyttöjärjestelmän käynnistämiseksi. Painike muuttuu vihreäksi.

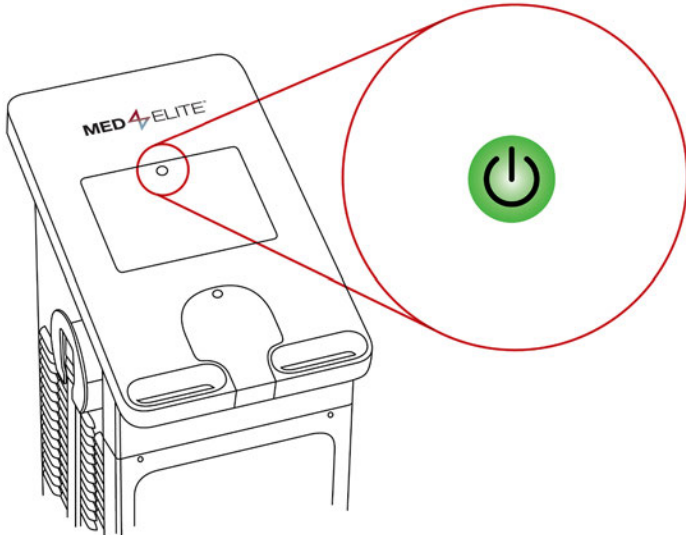

Kun säiliöt ovat täynnä ja Med4 Elite on käynnistynyt, ohjauslaite kuumentaa ja jäähdyttää säiliöissä olevan veden oletuslämpötiloihin. Tämä tapahtuma kestää noin 15 minuuttia.

OHJAUSLAITTEEN SUODATIN (KOLMEN KUUKAUDEN VÄLEIN)

1. Avaa ohjauslaitteen etuosan kansi löylyttämällä kannen yläkulmissa sijaitsevat ruuvit. Löylytä ruuvit työntämällä ne sisään ja kääntämällä.
2. Poista suodatin.

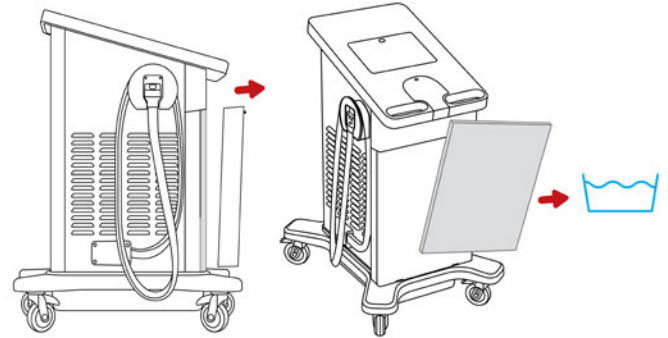

3. Huuhtelee suodatinta vedellä, ravistele pois ylimääräinen kosteus, ripusta kuivumaan ja aseta takaisin ohjauslaitteeseen.
4. Aseta suodatin takaisin paikoilleen.
5. Sulje kansi. Kiristä ruuvit työntämällä ruuvit sisään ja kääntämällä.

Vaihda suodatin uuteen tarvittaessa. Varaosasuodattimia voidaan tilata ottamalla yhteys Game Ready -asiakaspalveluun.

KÄÄREET

Suosittellemme kääreiden säännöllistä pyyhkimistä ja hellävaraista puhdistamista pitkäaikaisen käytön varmistamiseksi ja kääreiden pitämiseksi pölyttöminä ja puhtaina.

Kääreiden puhdistus:

1. Irrota lämmönvaihdin varovasti kotelosta.

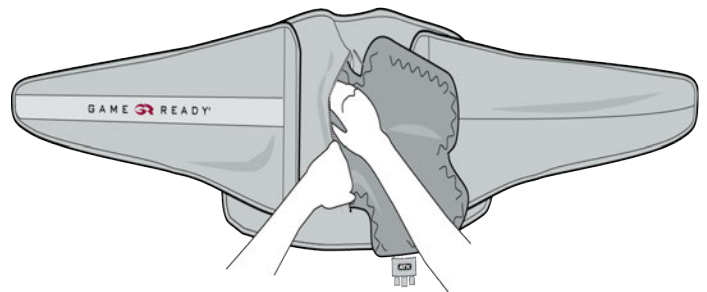

- Pese kotelo käsin kylmässä vedessä mietoa pesuainetta tai antibakteerista saippuaa käyttäen.

TÄRKEÄÄ: Huuhteluainetta ei saa käyttää.

- Ripusta kotelo kuivumaan.
- Tarvittaessa voit pestä lämmönvaihtimen ulkopinnan käsin käyttämällä hyvin pientä määrää mietoa pesuainetta tai antibakteerista saippuaa.
- Ripusta lämmönvaihdin kuivumaan.

TÄRKEÄÄ: Lämmönvaihtimet: Älä pese koneessa äläkä aseta kuivauslaitteeseen.

Katso tarkemmat tiedot kuhunkin kääreeseen kuuluvasta käyttöohjeesta.

TISLATUN VEDEN LISÄÄMINEN

Lisää tislattua vettä Med4 Elite -säiliöihin kunnossapidon (joka toinen viikko) väliaikoina tai vähäisen vesimäärän hälytyksen takia seuraavasti:

- Paikanna säiliön aukko. Se sijaitsee ohjauslaitteen kosketusnäytön alapuolella. Avaa painamalla kantta salvan avaamiseksi ja nosta.
- Puhdista mahdolliset jäämät täyttöaukkojen verkkosiivilöistä.
- Kaada varovasti tislattua vettä säiliön aukkoon, kunnes käyttöliittymä rekisteröi veden tasoksi 75 % kummassakin säiliössä. Katso alla olevaa esimerkkiä.

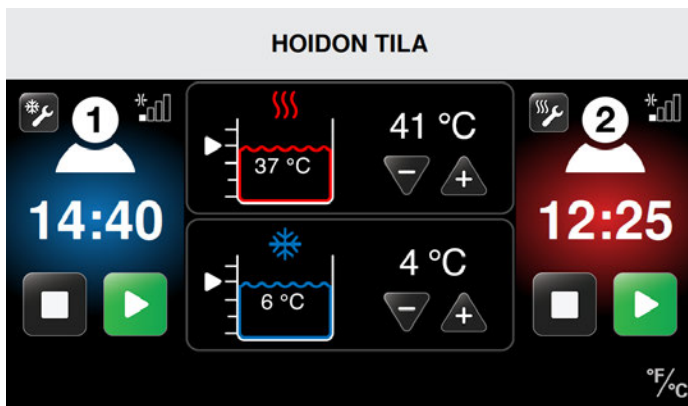

- Kun säiliöiden täyttäminen on saatu valmiiksi, sulje kansi. Paina lujasti, jotta salpa kiinnittyy.

TÄRKEÄÄ: Älä ylitäytä säiliöitä. Kaada hitaasti ja seuraa käyttöliittymän osoittamaa tasoa.

VESISÄILIÖIDEN TASOT

Med4 Elite -järjestelmässä on kaksi vesisäiliötä, joita käytetään halutun hoitolämpötilan saavuttamiseksi. Käyttöliittymä osoittaa kummankin säiliön tämänhetkisen vesitason seuraavin kuvin.

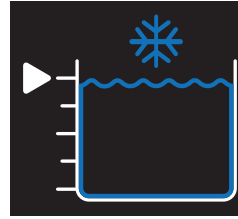

Kylmäsäiliö 100 %

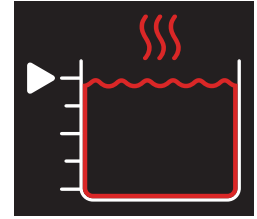

Lämpösäiliö 100 %

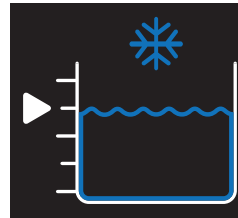

Kylmäsäiliö 75 %

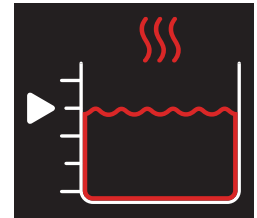

Lämpösäiliö 75 %

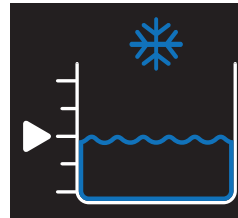

Kylmäsäiliö 50 %

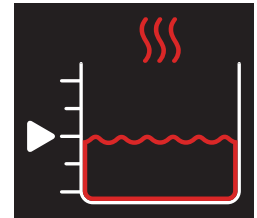

Lämpösäiliö 50 %

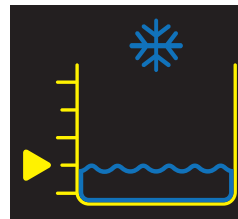

Kylmäsäiliö 25 %

Lisää vettä pian
(Katso kohta Hälytykset)

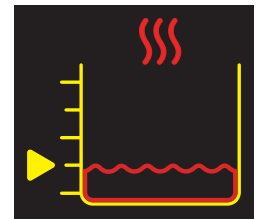

Lämpösäiliö 25 %

Lisää vettä pian
(Katso kohta Hälytykset)

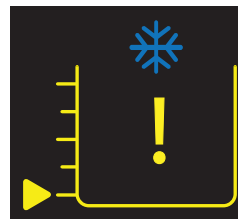

Kylmäsäiliö tyhjä

Lisää vettä jatkaaksesi
(Katso kohta Hälytykset)

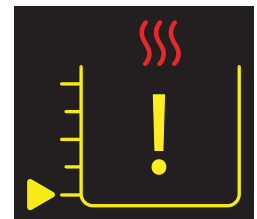

Lämpösäiliö tyhjä

Lisää vettä jatkaaksesi
(Katso kohta Hälytykset)

SIIRTÄMINEN LAITOKSEN SISÄLLÄ

1. Kytke irti ohjauslaitteen virta siirtämällä ohjauslaitteen takaosassa oleva virtakytkin pois päältä -asentoon.
2. Irrota ohjauslaitteen virtajohto seinäpistorasiasta.
3. Kiedo letku kerran letkunripustimen ympäri ja aseta letkun pää kotelon sisään. Varmista, että numeroitu letkuliitin vastaa letkun ripustimessa olevaa numeroa.
4. Irrota virtajohto ohjauslaitteen takaosasta.
5. Avaa rullapyörät lukituksesta. Siirrä ohjauslaite kahvojen avulla uuteen paikkaansa.
6. Kun ohjauslaite on uudessa paikassa, muista varmasti lukita neljä rullapyörää paikoilleen.

KULJETTAMINEN AJONEUVOSSA

1. Noudata ohjeita kohdasta *Säilytys: Ohjauslaitteen säilytys, jos sitä ei käytetä yli kahteen viikkoon.*
2. Med4 Elite -järjestelmää on aina kuljetettava pystysuorassa eikä koskaan kyljellään.
3. Suojaa ja turvaa ohjauslaite kuljetuksen aikana asianmukaista varovaisuutta ja kuljetusmateriaaleja käyttäen.
4. Ohjauslaitteen kuljetukseen suositellaan Med4 Elite -kuljetuslaatikkoa tai järjestelmän alkuperäistä toimituspakkausta vahinkojen välttämiseksi.

Jos ohjauslaite vahingoittuu kuljetuksen aikana eikä asianmukaista varovaisuutta ja kuljetusmateriaaleja käytetty, takuu voi mitätöityä.

HÄVITTÄMINEN

Med4 Elite -järjestelmäsi jäädytysjärjestelmä sisältää R-134a:ta, jota koskevat Yhdysvaltain ympäristönsuojeluviraston (EPA) ja mahdollisesti muiden kansainvälisten ympäristövirastojen antamat hävittämistä koskevat säännökset. Jotta sekaannuksilta ja mahdolliselta ympäristövahingolta vältytään, ota yhteys paikalliseen jätehuoltolaitokseen ja tiedustele Med4 Elite -järjestelmää koskevia hävitysmenetelmiä.

Kääreille ei ole olemassa mitään erityisiä hävitystä koskevia vaatimuksia.

TÄRKEÄT VIESTIT

Med4 Elite -säiliöt ovat yhteiset potilaille. Kun kahta potilasta hoidetaan hoidoilla, joissa käytetään samaa säiliötä, molemmille potilaille on käytettävä samaa hoitolämpötilaa.

Kun hoito asetetaan toista potilasta varten, lämpötilan valinta (+ tai -) ei ole aktiivisena. Säiliön lämpötila pysyy samana kuin mikä asetettiin

ensimmäistä potilasta varten. Jos halutaan toista lämpötilaa, kaikki hoidot täytyy ensin keskeyttää, jotta säiliön lämpötilaa voidaan säätää. Lämpötilan muuttamisen yrittäminen silloin, kun hoito on käynnissä, saa näkyviin Lämpö-/kylmäsäiliö käytössä -viestin.

Viesti	Mitä se tarkoittaa?	Mitä voin tehdä?
<div data-bbox="126 556 602 745" style="border: 1px solid black; padding: 5px;"> <p>⚠ LÄMPÖSÄILIÖ KÄYTÖSSÄ</p> <p>Lämpöhoitolämpötilan on oltava sama molemmille potilaille. Lämpöhoitolämpötilan muuttamiseksi kaikki lämpösäiliöllä tehtävä hoito täytyy keskeyttää. Katso lisätietoja käyttöoppaasta. PIILOTA VIESTI KOSKETTAMALLA</p> </div> <p style="text-align: center;">tai</p> <div data-bbox="228 884 496 1129" style="border: 1px solid black; padding: 5px;"> <p>⚠ LÄMPÖSÄILIÖ KÄYTÖSSÄ</p> <p>Lämpöhoitolämpötilan on oltava sama molemmille potilaille. Lämpöhoitolämpötilan muuttamiseksi kaikki lämpösäiliöllä tehtävä hoito täytyy keskeyttää. Katso lisätietoja käyttöoppaasta. PIILOTA VIESTI KOSKETTAMALLA</p> </div>	<p style="text-align: center;">Lämpösäiliö käytössä</p> <p>Lämpösäiliön lämpötilaa on yritetty säätää, kun lämpösäiliötä käyttävä hoito (lämpöhoito tai nopeiden vastakkaisten lämpötilojen hoito) on samanaikaisesti käytössä.</p> <p>Ohjauslaite ei ole keskeyttänyt kummankaan käyttäjän hoitoa.</p>	<ul style="list-style-type: none"> • Keskeytä ensimmäisen potilaan hoito ja säädä lämpötilaa (tämä säädetty lämpötila tulee olemaan sama MOLEMMILLE potilaille). • Palauta ensimmäisen potilaan hoito painamalla Aloita-painiketta. • Aseta toisen potilaan hoito ja aloita se painamalla Aloita-painiketta.
<div data-bbox="126 1222 602 1411" style="border: 1px solid black; padding: 5px;"> <p>⚠ KYLMÄSÄILIÖ KÄYTÖSSÄ</p> <p>Kylmähoitolämpötilan on oltava sama molemmille potilaille. Kylmähoitolämpötilan muuttamiseksi kaikki kylmäsäiliöllä tehtävä hoito täytyy keskeyttää. Katso lisätietoja käyttöoppaasta. PIILOTA VIESTI KOSKETTAMALLA</p> </div> <p style="text-align: center;">tai</p> <div data-bbox="228 1549 496 1795" style="border: 1px solid black; padding: 5px;"> <p>⚠ KYLMÄSÄILIÖ KÄYTÖSSÄ</p> <p>Kylmähoitolämpötilan on oltava sama molemmille potilaille. Kylmähoitolämpötilan muuttamiseksi kaikki kylmäsäiliöllä tehtävä hoito täytyy keskeyttää. Katso lisätietoja käyttöoppaasta. PIILOTA VIESTI KOSKETTAMALLA</p> </div>	<p style="text-align: center;">Kylmäsäiliö käytössä</p> <p>Kylmäsäiliön lämpötilaa on yritetty säätää, kun kylmäsäiliötä käyttävä hoito (kylmähoito tai nopeiden vastakkaisten lämpötilojen hoito) on samanaikaisesti käytössä.</p> <p>Ohjauslaite ei ole keskeyttänyt kummankaan käyttäjän hoitoa.</p>	<ul style="list-style-type: none"> • Keskeytä ensimmäisen potilaan hoito ja säädä lämpötilaa (tämä säädetty lämpötila tulee olemaan sama MOLEMMILLE potilaille). • Palauta ensimmäisen potilaan hoito painamalla Aloita-painiketta. • Aseta toisen potilaan hoito ja aloita se painamalla Aloita-painiketta.

Tarvitsetko lisäapua jonkin ongelman kanssa? Soita Yhdysvalloissa Game Ready -asiakaspalveluun, nro 1.888.GameReady (1 888 426 3732) tai 1 510 868 2100. Jos olet Yhdysvaltojen ulkopuolella, ota yhteys paikalliseen jälleenmyyjään.

HÄLYTYKSET

Med4 Elite -järjestelmä tarkkailee itse tapahtumia, jotka estävät sen asianmukaisen toiminnan. Jos jokin tällainen tapahtuma ilmenee, ohjauslaite laukaisee hälytyksen. Nämä hälytykset ovat helppo nollata alla lueteltuja yksinkertaisia ohjeita noudattaen.

Hälytys	Mitä se tarkoittaa?	Mitä voin tehdä?
	<p>Lisää vettä pian</p> <p>Ohjauslaite on havainnut, että jommankumman säiliön vesipinta on ollut alle 50 % 20 sekunnin ajan.</p> <p>Ohjauslaite ei ole keskeyttänyt kummankaan käyttäjän hoitoa.</p>	<ul style="list-style-type: none"> Lisää tislattua vettä kummankin säiliön aukkoon, joka sijaitsee aivan ohjauslaitteen kosketusnäytön alapuolella. Vettä voidaan lisätä samaan aikaan, kun ohjauslaite on päällä. Hälytys sammuu, kun säiliötasot saavuttavat 75 %:n tason 10 sekunnin ajaksi. Hoitojakso jatkuu.
	<p>Lisää vettä jatkaaksesi</p> <p>Ohjauslaite on havainnut, että jommankumman säiliön vesipinta on ollut alle 25 % 10 sekunnin ajan.</p> <p>Ohjauslaite on keskeyttänyt hoidon kummallekin potilaalle, kunnes säiliöt täytetään.</p> <p>Hoitojakso tai -jaksot voidaan käynnistää uudelleen tai lopettaa.</p>	<ul style="list-style-type: none"> Lisää tislattua vettä kummankin säiliön aukkoon, joka sijaitsee aivan ohjauslaitteen kosketusnäytön alapuolella. Vettä voidaan lisätä samaan aikaan, kun ohjauslaite on päällä. Hälytys sammuu, kun säiliötasot saavuttavat 75 %:n tason. Hoitojaksot pysyvät keskeytettyinä. Jatka hoitoa säiliöiden täyttämisen jälkeen painamalla potilaan tai potilaiden Aloita-painiketta. Seis-painikkeen painaminen lopettaa hoitojakson.

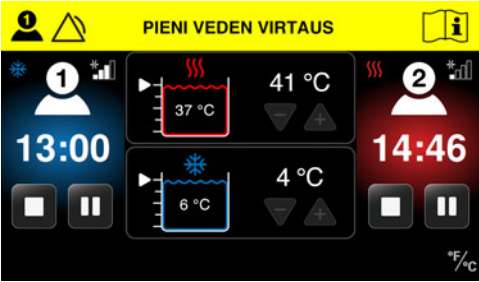
Hälytys	Mitä se tarkoittaa?	Mitä voin tehdä?
	<p>Pieni veden virtaus Potilas 1</p> <p>Ohjauslaite on havainnut veden pienen virtauksen potilaalle 1.</p> <p>Ohjauslaite ei ole keskeyttänyt kummankaan käyttäjän hoitoa.</p>	<ul style="list-style-type: none"> • Tarkasta, onko kääreessä taittuvia, muita tukoksia tai vuotoja. • Jos hälytys jatkuu, tarkasta, onko potilaan 1 letkussa taittuvia, tukoksia tai vuotoja. • Varmista, että kääre on asetettu paikalleen tiukasti istuvaksi. • Jos hälytys jatkuu, varmista, että kääre on tiukasti liitetty letkuun tai kokeile eri käärettä, jotta voit havaita virheen mahdollisesti aiheuttavan osan. • Pienennä puristuksen tasoa. • Hälytys sammuu, kun tukos on selvitetty. • Hoitojakso tai -jaksot jatkuvat.
	<p>Jatkuva pieni veden virtaus Potilas 1</p> <p>Ohjauslaite on havainnut vähintään 90 sekuntia kestäväen veden pienen virtauksen potilaalle 1.</p> <p>Ohjauslaite on keskeyttänyt potilaan 1 hoidon.</p> <p>Jos potilaan 2 hoitojakso on käynnissä, ohjauslaite ei ole keskeyttänyt potilaan 2 hoitoa.</p>	<ul style="list-style-type: none"> • Tarkasta, onko kääreessä taittuvia, muita tukoksia tai vuotoja. • Jos hälytys jatkuu, tarkasta, onko potilaan 1 letkussa taittuvia, tukoksia tai vuotoja. • Pienennä puristuksen tasoa. • Keskeytetty hoitojakso pysyy keskeytettynä. • Paina Hälytyksen nollaus -painiketta. • Jos hälytys jatkuu, varmista, että kääre on tiukasti liitetty letkuun tai kokeile eri käärettä, jotta voit havaita virheen mahdollisesti aiheuttavan osan. • Aloita potilaan 1 hoito painamalla Aloita-painiketta tai lopeta hoito painamalla Seis-painiketta.

Tarvitsetko lisäapua jonkin ongelman kanssa? Soita Yhdysvalloissa Game Ready -asiakaspalveluun, nro 1.888.GameReady (1 888 426 3732) tai 1 510 868 2100. Jos olet Yhdysvaltojen ulkopuolella, ota yhteys paikalliseen jälleenmyyjään.

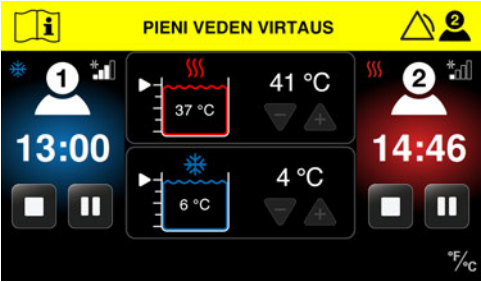
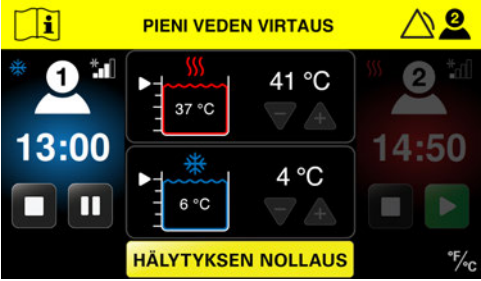
Hälytys	Mitä se tarkoittaa?	Mitä voin tehdä?
	<p>Pieni veden virtaus Potilas 2</p> <p>Ohjauslaite on havainnut veden pienen virtauksen potilaalle 2.</p> <p>Ohjauslaite ei ole keskeyttänyt kummarkaan käyttäjän hoitoa.</p>	<ul style="list-style-type: none"> • Tarkasta, onko kääreessä taittuvia, muita tukoksia tai vuotoja. • Jos hälytys jatkuu, tarkasta, onko potilaan 2 letkussa taittuvia, tukoksia tai vuotoja. • Varmista, että kääre on asetettu paikalleen tiukasti istuvaksi. • Jos hälytys jatkuu, varmista, että kääre on tiukasti liitetty letkuun tai kokeile eri käärettä, jotta voit havaita virheen mahdollisesti aiheuttavan osan. • Pienennä puristuksen tasoa. • Hälytys sammuu, kun tukos on selvitetty. • Hoitojakso tai -jaksot jatkuvat.
	<p>Jatkuva pieni veden virtaus Potilas 2</p> <p>Ohjauslaite on havainnut vähintään 90 sekuntia kestäväen veden pienen virtauksen potilaalle 2.</p> <p>Ohjauslaite on keskeyttänyt potilaan 2 hoidon.</p> <p>Jos potilaan 1 hoitojakso on käynnissä, ohjauslaite ei keskeytä potilaan 1 hoitoa.</p>	<ul style="list-style-type: none"> • Tarkasta, onko kääreessä taittuvia, muita tukoksia tai vuotoja. • Jos hälytys jatkuu, tarkasta, onko potilaan 2 letkussa taittuvia, tukoksia tai vuotoja. • Pienennä puristuksen tasoa. • Keskeytetty hoitojakso pysyy keskeytettynä. • Paina Hälytyksen nollaus -painiketta. • Jos hälytys jatkuu, varmista, että kääre on tiukasti liitetty letkuun tai kokeile eri käärettä, jotta voit havaita virheen mahdollisesti aiheuttavan osan. • Aloita potilaan 2 hoito painamalla Aloita-painiketta tai lopeta hoito painamalla Seis-painiketta.

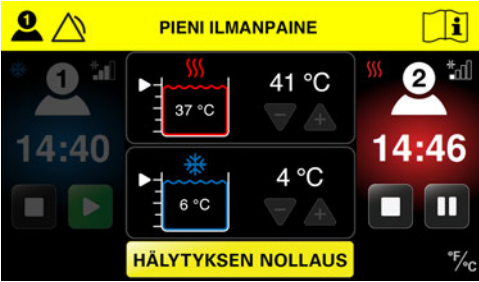
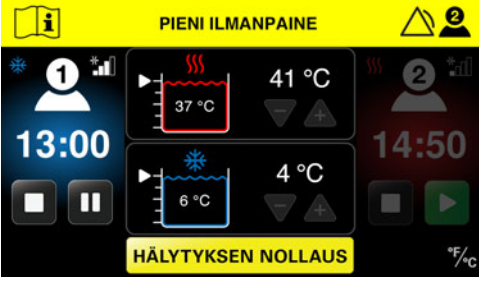
Hälytys	Mitä se tarkoittaa?	Mitä voin tehdä?
	<p>Pieni ilmanpaine Potilas 1</p> <p>Ohjauslaite on havainnut, että potilaan 1 hoidossa on ollut pieni ilmanpaine vähintään 30 sekunnin ajan huippupaineen saavuttamiseen odotettavan ajan yli.</p> <p>Ohjauslaite on keskeyttänyt potilaan 1 hoidon.</p> <p>Jos potilaan 2 hoitajakso on käynnissä, ohjauslaite ei ole keskeyttänyt potilaan 2 hoitoa.</p>	<ul style="list-style-type: none"> • Tarkasta, että kääre on asetettu oikein (tarrapintojen on oltava kiinni toisissaan). • Irrota kääre liittimestä ja tyhjennä kääre painamalla se litteäksi ilman poistamiseksi. • Yritä uudelleen. • Paina Hälytyksen nollaus -painiketta. • Jos tämä ei korjaa ongelmaa, tarkasta, onko letkussa tai kääreessä ilmavuotoja. • Kokeile toista käärettä, jotta voit havaita, missä ongelma on. <p><i>Jos havaitset ilmavuotoja, ota yhteys Game Ready -tukeen tai paikalliseen jälleenmyyjään avun saamiseksi.</i></p> <ul style="list-style-type: none"> • Kun olet painanut Hälytyksen nollaus -painiketta, aloita hoito uudelleen painamalla potilaan 1 Aloita-painiketta tai lopeta hoito painamalla Seis-painiketta.
	<p>Pieni ilmanpaine Potilas 2</p> <p>Ohjauslaite on havainnut, että potilaan 2 hoidossa on ollut pieni ilmanpaine vähintään 30 sekunnin ajan huippupaineen saavuttamiseen odotettavan ajan yli.</p> <p>Ohjauslaite on keskeyttänyt potilaan 2 hoidon.</p> <p>Jos potilaan 1 hoitajakso on käynnissä, ohjauslaite ei ole keskeyttänyt potilaan 1 hoitoa.</p>	<ul style="list-style-type: none"> • Tarkasta, että kääre on asetettu oikein (tarrapintojen on oltava kiinni toisissaan). • Irrota kääre liittimestä ja tyhjennä kääre painamalla se litteäksi ilman poistamiseksi. • Yritä uudelleen. • Paina Hälytyksen nollaus -painiketta. • Jos tämä ei korjaa ongelmaa, tarkasta, onko letkussa tai kääreessä ilmavuotoja. • Kokeile toista käärettä, jotta voit havaita, missä ongelma on. <p><i>Jos havaitset ilmavuotoja, ota yhteys Game Ready -tukeen tai paikalliseen jälleenmyyjään avun saamiseksi.</i></p> <ul style="list-style-type: none"> • Kun olet painanut Hälytyksen nollaus -painiketta, aloita hoito uudelleen painamalla potilaan 2 Aloita-painiketta tai lopeta hoito painamalla Seis-painiketta.

Tarvitsetko lisäapua jonkin ongelman kanssa? Soita Yhdysvalloissa Game Ready -asiakaspalveluun, nro 1.888.GameReady (1 888 426 3732) tai 1 510 868 2100. Jos olet Yhdysvaltojen ulkopuolella, ota yhteys paikalliseen jälleenmyyjään.

VIRHEKODIT

Jos Med4 Elite -järjestelmä antaa hälytysäänimerkin ja näyttää virheviestin hoitojakson aikana, ohjauslaite sammuttaa virransyötön.

Kirjaa virhekoodi muistiin ja soita Yhdysvalloissa Game Readyn tekniseen tukeen, puh. 1888GameReady (1 888 426 3732) tai 1 510 868 2100. Jos olet Yhdysvaltojen ulkopuolella, ota yhteys paikalliseen jälleenmyyjään.

HUOMAUTUS: Virhekoodi näytetään otsikkopalkissa.



MED4 ELITE -JÄRJESTELMÄN KORJAAMINEN

Siinä tapauksessa, että Med4 Elite -järjestelmä edellyttää korjausta, sen saa tehdä vain Game Readyn valtuuttama taho. Älä yritä korjata ohjauslaitetta. Valtuuttamattomat korjaukset mitätöivät takuun.

Laite sisältää R-134a-jäähdytysainetta. Sitä voivat huoltaa vain pätevät teknikot. Ota yhteys Game Readyn tekniseen tukeen: Soita Yhdysvalloissa: 1.888. GameReady (1 888 426 3732) tai 1 510 868 2100. Jos olet Yhdysvaltojen ulkopuolella, ota yhteys paikalliseen jälleenmyyjään.

MED4 ELITE -TUOTETIEDOT

Mitat	P 83 cm x S 63 cm x K 109 cm (P 32,5 tuumaa x S 24,75 tuumaa x K 43 tuumaa)
Paino (säiliöt tyhjinä)	72 kg (159 paunaa)
Paino (säiliöt täysinä)	79 kg (174 paunaa)
Tulojännite	100–240 V~, 50–60 Hz
Tulovirta	1 200 VA
Lämpösäiliön lämpötilarajat	35–45 °C (95–113 °F)
Kylmäsäiliön lämpötilarajat	3,33–15,56 °C (38–60 °F)
Käyttöympäristön olosuhteet	10–32 °C (50–90 °F) 30–90 %, ei-tiivistyvä
Säilytyslämpötila ja -kosteus	1–50 °C (33–122 °F) 10–95 %, ei-tiivistyvä
Käytön merenpintakorkeuden rajat	0–3 000 m (0–9 842 jalkaa)
Säiliöiden kapasiteetit	Lämpösäiliö: 3,8 litraa (1 gallona) Kylmäsäiliö: 3,8 litraa (1 gallona)
Säiliön lämpötila:	Lämpösäiliön maksimilämpötila: 45 °C (113 °F) Kylmäsäiliön minimilämpötila: 3 °C (38 °F) Veden lämpötilan tarkkuus: ± 2 °C (± 4 °F)
Jaksoittainen pneumaattinen puristus	Ei puristusta: kääreestä poistetaan ilma ilmakehän paineeseen Pieni: 5–15 mmHg Keskinkertainen–Pieni: 5–30 mmHg Keskinkertainen: 5–50 mmHg Suuri: 5–75 mmHg Ilmanpaineen tarkkuus: ±10 mmHg Painenousun pohja-arvo: 5 mmHg

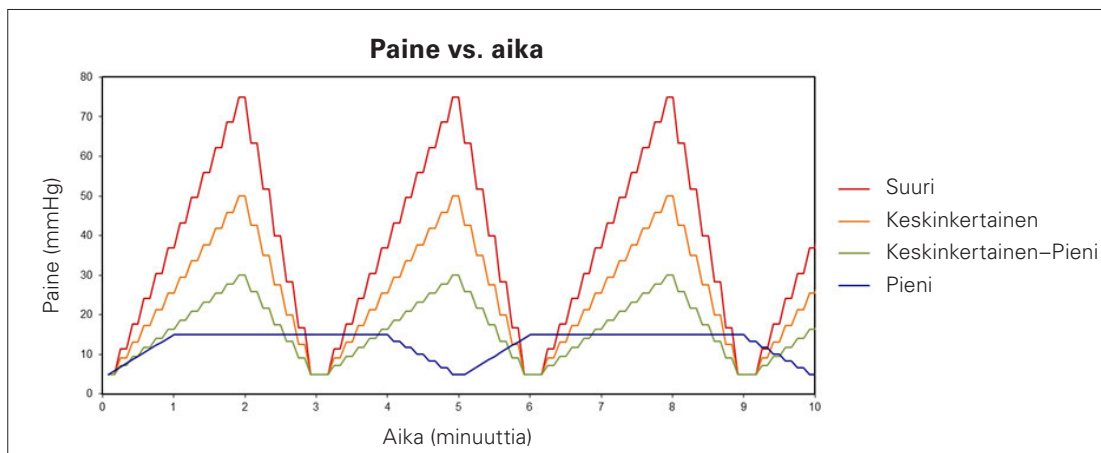

Edellä olevat rajat edustavat syklistä puristusta, jota Med4 Elite -järjestelmä antaa. Esimerkiksi Pieni puristus alkaa matalan pään tasosta 5 mmHg ja saavuttaa huippupuristuksen 15 mmHg:ssä. Ohjauslaite siirtyy sykleissä painenousun pohja-arvosta yläarvoon toistuvasti, kunnes hoitajakson aika loppuu.

MUKANA TOIMITETUN VIRTAJOHDON TIEDOT

Lääkinnällisen laadun virtajohto Game Ready -osanro 303835 Kanada Meksiko Yhdysvallat	Johdotus	14 AWG / 3C, SJTW, lämpöluokitus 105 °C
	Luokitus	125 V, 15 A
	Pistoke	NEMA 5-15P
	Liitin	IEC 60320 C19
	Hyväksynät	UL, C-UL
		RoHS-vaatimusten mukainen

Virtajohto Game Ready -osanro 303839 Intia	Johdotus	H05VV-F 3G 0,75 mm ²
	Luokitus	250 V, 16 A
	Pistoke	IS 6538 Intia
	Liitin	IEC 60320 C19
	Hyväksynät	BIS
		RoHS-vaatimusten mukainen

Virtajohto Game Ready -osanro 303836 Alankomaat Espanja Kreikka Puola Ranska Ruotsi Saksa Suomi Turkki Venäjä	Johdotus	K60227 IEC53 3G 1,5 mm ² + H05VV-F 3G 1,5 mm ²
	Luokitus	250 V, 16 A
	Pistoke	CEE 7/7 eurooppalainen Schuko
	Liitin	IEC 60320 C19
	Hyväksynät	Eurooppalainen.CE+KC, VDE+KC, EAC
		RoHS-vaatimusten mukainen

Virtajohto Game Ready -osanro 303840 Sveitsi	Johdotus	H05VV-F 3G 1,5 mm ²
	Luokitus	250 V, 10 A
	Pistoke	SEV 1011 sveitsiläinen
	Liitin	IEC 60320 C19
	Hyväksynät	Eurooppalainen, CE, SEV
		RoHS-vaatimusten mukainen

Virtajohto Game Ready -osanro 303837 Arabiemiirikunnat Hong Kong Iso-Britannia Kuwait Saudi-Arabia	Johdotus	H05VV-F 3G 1,5 mm ²
	Luokitus	250 V, 13 A
	Pistoke	BS1363 UK13
	Liitin	IEC 60320 C19
	Hyväksynät	Eurooppalainen.CE, BSI+PSB
		RoHS-vaatimusten mukainen

Virtajohto Game Ready -osanro 303841 Brasilia	Johdotus	IEC 60227-5 60227 IEC 53 3G 1,5 mm ²
	Luokitus	250 V, 10 A
	Pistoke	NBR 14136 Brasilia
	Liitin	IEC 60320 C19
	Hyväksynät	INMETRO
		RoHS-vaatimusten mukainen

Virtajohto Game Ready -osanro 303838 Chile Italia	Johdotus	H05VV-F 3G 1,5 mm ²
	Luokitus	250 V, 16 A
	Pistoke	CEI 23-16 italialainen
	Liitin	IEC 60320 C19
	Hyväksynät	EUROOPPALAINEN, VDE
		RoHS-vaatimusten mukainen

Virtajohto Game Ready -osanro 303842 Argentiina	Johdotus	H05VV-F 3G 1,5 mm ²
	Luokitus	250 V, 10 A
	Pistoke	IRAM 2073:2009 Argentiina
	Liitin	IEC 60320 C19
	Hyväksynät	Eurooppalainen, VDE, CE
		RoHS-vaatimusten mukainen

Virtajohto Game Ready -osanro 303843 Australia	Johdotus	H05VV-F 3G 1,5 mm ²
	Luokitus	250 V, 15 A
	Pistoke	AS/NZS 4417 Australia 15A
	Liitin	IEC 60320 C19
	Hyväksynät	Eurooppalainen, SAA
		RoHS-vaatimusten mukainen

Virtajohto Game Ready -osanro 303847 Korea	Johdotus	K60227 IEC53 3C 1,5 mm ²
	Luokitus	250 V, 16 A
	Pistoke	KSC 8305 korealainen
	Liitin	IEC 60320 C19
	Hyväksynät	KC
		RoHS-vaatimusten mukainen

Virtajohto Game Ready -osanro 303844 Tanska	Johdotus	H05VV-F 3G 1,5 mm ²
	Luokitus	250 V, 10 A
	Pistoke	SRAF 1962/DB 16/87 tanskalainen
	Liitin	IEC 60320 C19
	Hyväksynät	Eurooppalainen, VDE
		RoHS-vaatimusten mukainen

TÄRKEÄÄ: Käytä vain Game Readyn toimittamaa virtajohtoa. Med4 Elite -järjestelmään kuuluu vain omassa maassasi sopiva virtajohto.

Varavirtajohtoja voidaan hankkia ottamalla yhteys paikalliseen valtuutettuun Game Ready -edustajaan tai Game Ready -asiakaspalveluun. Soita Yhdysvalloissa: 1.888. Game Ready (1 888 426 3732) tai +1 510 868 2100. Jos olet Yhdysvaltojen ulkopuolella, ota yhteys paikalliseen jälleenmyyjään lisäosia varten. Katso muut osat ja lisävarusteet kohdasta *Lisävarusteet ja vaihto-osat*.

Virtajohto Game Ready -osanro 303845 Israel	Johdotus	H05W-F 3G 1,5 mm ²
	Luokitus	250 V, 16 A
	Pistoke	SI 32 Israel
	Liitin	IEC 60320 C19
	Hyväksynät	VDE, CE
		RoHS-vaatimusten mukainen

Virtajohto Game Ready -osanro 303846 Japani	Johdotus	VCTF 3C 2,0 mm ²
	Luokitus	125 V, 15 A
	Pistoke	JIS 8303 Japani
	Liitin	IEC 60320 C19
	Hyväksynät	PSE
		RoHS-vaatimusten mukainen

Luokitus:	LUOKAN I LÄÄKINNÄLLINEN LAITE
Liityntäosan tyyppi:	TYYPIN B LIITYNTÄOSA
Suojaus sähköiskua vastaan:	<p>MED4 ELITE -JÄRJESTELMÄN KATSOTAAN KUULUVAN LUOKKAAN I (SUOJAMAADOITETTU)</p>  <p>MED4 ELITE -JÄRJESTELMÄ: YLEINEN HOITOLAITE ON LUOKITELTU VAIN SÄHKÖISKUN, TULIPALON JA MEKAANISTEN VAAROJEN VARALTA ANSI/AAMI ES60601-1:2005/(R)2012- ja CAN/CSA- C22.2 No. 60601-1:2014 -STANDARDIEN MUKAISESTI</p>
Suojaus veden haitallista sisäänpääsyä vastaan:	Tämän tuotteen luokitus on IPX0.
Saasteaste Luokitus:	Tämä tuote luokitellaan saasteasteeltaan luokkaan 2.
Turvallisuustaso helposti syttyvien anestesia-aineiden tai hapen läsnäollessa:	Ei sovellu käytettäväksi happirikkaassa ympäristössä tai helposti syttyvien anestesia-aineiden läsnäollessa.

Med4 Elite -järjestelmän olennainen suorituskyky on seuraava:

JAKSOITTAISET PAINELMAPURISTUSSYKLIT

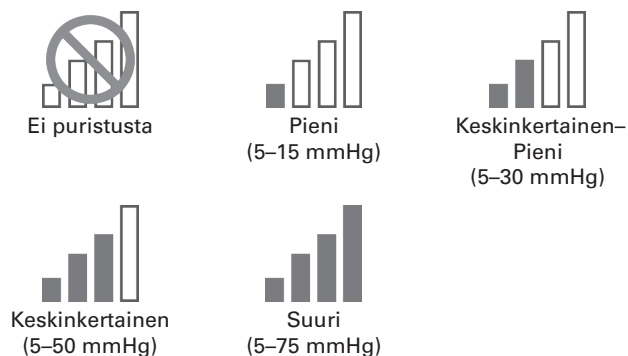

Ilmanpaineen tarkkuus: ± 10 mmHg

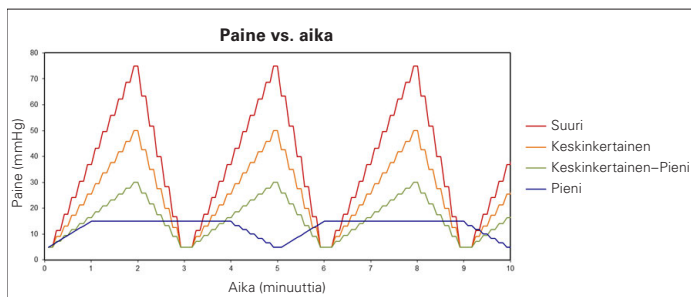

LÄMPÖTILAN SÄÄTÖ

- Kylmähoito: Kylmäsäiliön lämpötilaa voidaan säätää välillä 3,33–15,56 °C (38–60 °F)
- Lämpöhoito: Lämpösäiliön lämpötilaa voidaan säätää välillä 35–45 °C (95–113 °F)
- Nopeiden vastakkaisten lämpötilojen hoito: Vaihtelee kylmähoiton ja lämpöhoiton välillä. Katso rajat edeltä.
- Vain puristushoito: Lämpötilan säätö ei koske tätä.

Veden lämpötilan tarkkuus: ± 2 °C (± 4 °F)

Jos olennainen suorituskyky menetetään, laite voi esittää Hälytysnäytön tai virheviestin, keskeyttää hoidon ja/tai sammua.

Med4 Elite -järjestelmä vastaa asianmukaisen IEC 60601-1-2 -standardin sisältämiä sähkömagneettisen yhteensopivuuden (EMC) vaatimuksia. Varmista, että Med4 Elite asennetaan ja että sitä käytetään annettujen sähkömagneettista yhteensopivuutta koskevien tietojen mukaisesti.

- VAROITUS: Muiden kuin tämän laitteen valmistajan nimeämien tai toimittamien lisävarusteiden tai kaapelien käyttäminen voi johtaa tämän laitteen lisääntyneisiin sähkömagneettisiin päästöihin tai vähentyneeseen sähkömagneettisten häiriöiden sietoon ja aiheuttaa virheellistä toimintaa.
- VAROITUS: Tämän laitteen käyttöä toisen laitteen lähellä tai pinottuna sen kanssa on vältettävä, sillä tämä voisi aiheuttaa virheellistä toimintaa. Jos tällainen käyttö on välttämätöntä, tätä laitetta ja toista laitetta on tarkkailtava niiden normaalin toiminnan todentamiseksi.
- VAROITUS: Kannettavia radiotaajuisia viestintälaitteita (ohelaitteet kuten antennijohdot ja ulkoiset antennit mukaan luettuina) on käytettävä vähintään 30 cm:n (12 tuuman) etäisyydellä Med4 Elite -järjestelmän mistään osasta. Muutoin tämän laitteen toimintakykyyn voidaan vaikuttaa haitallisesti.
- HUOMAUTUS: Tämän laitteen päästöominaisuudet tekevät siitä sopivan käytettäväksi teollisissa ympäristöissä ja sairaaloissa (CISPR 11, luokka A). Jos sitä käytetään asuinrakennusympäristössä (mihin tarvitaan yleensä CISPR 11:n luokitus B), tämä laite ei ehkä anna riittävää suojaa radiotaajuisilta viestintäpalveluilta. Käyttäjän täytyy ehkä tehdä korjaavia toimenpiteitä, kuten sijoittaa laite toiseen paikkaan tai suunnata laite uudelleen.

Ohjeet ja valmistajan vakuutus sähkömagneettisille päästöille:	
Päästötesti	Vaatimustenmukaisuus
Johtuvat ja säteilevät radiotaajuiset päästöt	CISPR 11, ryhmä 1, luokka A
Harmoninen särö	CISPR 11, ryhmä 1, luokka A. Katso IEC 61000-3-2.
Jännitevaihtelut ja välkyntä	CISPR 11, ryhmä 1, luokka A. Katso IEC 61000-3-3.

Ohjeet ja valmistajan vakuutus sähkömagneettisten häiriöiden siedolle:			
Häiriönsietotesti	Perus-EMC-standardi tai -testimenetelmä	Häiriönsiedon testitasot	Vaatimustenmukaisuustasot
Sähköstaattinen purkaus	IEC 61000-4-2	± 8 kV kosketus	± 8 kV kosketus
		± 2 kV, ± 4 kV, ± 8 kV, ± 15 kV ilma	± 2 kV, ± 4 kV, ± 8 kV, ± 15 kV ilma
Säteilyt radiotaajuiset EM-kentät	IEC 61000-4-3	3 V/m 80 MHz – 2,7 GHz 80 % AM taajuudessa 1 kHz	3 V/m 80 MHz – 2,7 GHz 80 % AM taajuudessa 1 kHz
Läheisyyskentät, jotka aiheutuvat radiotaajuisesta langattomasta viestintälaitteesta	IEC 61000-4-3	Katso taulukko	Katso taulukko
Nimelliset verkkotaajuuden magneettikentät	IEC 61000-4-8	30 A/m 50 tai 60 Hz	30 A/m 50 tai 60 Hz
Nopeat sähköiset transientit / purskeet	IEC 61000-4-4	± 2 kV Toistotaajuus 100 kHz	± 2 kV Toistotaajuus 100 kHz
Ylijänniteaallot johdosta johtoon	IEC 61000-4-5	± 0,5 kV, ± 1 kV	± 0,5 kV, ± 1 kV
Ylijänniteaallot johdosta maahan	IEC 61000-4-5	± 0,5 kV, ± 1 kV, ± 2 kV	± 0,5 kV, ± 1 kV, ± 2 kV
Radiotaajuisten kenttien aiheuttamat johtuvat häiriöt	IEC 61000-4-6	3 V 0,15 MHz – 80 MHz 6 V ISM-kaistoilla välillä 0,15 MHz – 80 MHz 80 % AM taajuudessa 1 kHz	3 V 0,15 MHz – 80 MHz 6 V ISM-kaistoilla välillä 0,15 MHz – 80 MHz 80 % AM taajuudessa 1 kHz
Jännitekuopat	IEC 61000-4-11	0 % U_T ; 0,5 sykliä Asteissa 0°, 45°, 90°, 135°, 180°, 225°, 270° ja 315° 0 % U_T ; 1 sykli ja 70 % U_T ; 25/30 sykliä Yksi vaihe: asteessa 0°	0 % U_T ; 0,5 sykliä Asteissa 0°, 45°, 90°, 135°, 180°, 225°, 270° ja 315° 0 % U_T ; 1 sykli ja 70 % U_T ; 25/30 sykliä Yksi vaihe: asteessa 0°
Jännitekatkokset	IEC 61000-4-11	0 % U_T ; 250/300 sykliä	Laitte sammuu ja/tai sammuu ja käynnistyy uudelleen, jos sähkö katkeaa viideksi sekunniksi.
Huomautus: U_T on vaihtovirran verkkojännite ennen testitason käyttöä			

Läheisyyskentät, jotka aiheutuvat radiotaajuisesta langattomasta viestintälaitteesta						
Testitaajuus (MHz)	Kaista	Palvelu	Modulaatio	Enimmäisteho (W)	Etäisyys (m)	Häiriönsiedon testitaso (V/m)
385	380-390	TETRA 400	Pulssimodulaatio 18 Hz	1,8	0,3	27
450	430-470	GMRS 460, FRS 460	FM ± 5 kHz:n poikkeama 1 kHz:n sini	2	0,3	28
710	704-787	LTE-kaista 13, 17	Pulssimodulaatio 217 Hz	0,2	0,3	9
745						
780						
810	800-960	GSM 800/900, TETRA 800, iDEN 820, CDMA 850, LTE- kaista 5	Pulssimodulaatio 18 Hz	2	0,3	28
870						
930						
1720	1700-1990	GSM 1800, CDMA 1900, GSM 1900, DECT, LTE-kaista 1, 3, 4, 25, UMTS	Pulssimodulaatio 217 Hz	2	0,3	28
1845						
1970						
2450	2400-2570	Bluetooth, WLAN, 802.11 b/g/n, RFID 2450, LTE-kaista 7	Pulssimodulaatio 217 Hz	2	0,3	28
5240	5100-5800	WLAN 802.11 a/n	Pulssimodulaatio 217 Hz	0,2	0,3	9
5500						
5785						

LISÄVARUSTEET JA VAIHTO-OSAT

Lisävarusteita ja vaihto-osia voidaan hankkia ottamalla yhteys paikalliseen valtuutettuun Game Ready -edustajaan tai Game Ready -asiakaspalveluun. Soita Yhdysvalloissa: 1.888. Game Ready (1 888 426 3732) tai +1 510 868 2100. Jos olet Yhdysvaltojen ulkopuolella, ota yhteys paikalliseen jälleenmyyjään.

LISÄVARUSTEET

- Game Ready ATX® -sarjan kääreitä on saatavilla eri kokoina eri kehon eri osia, kuten olkapäätä, kyynärpäätä, kättä/rannetta, selkää, lonkkaa/nivusta, polvea, säärtä ja nilkkaa varten
- Mittatilauksena tehty Med4 Elite -kuljetuslaatikko ohjauslaitteen kuljettamiseen

Katso tuotteiden täydellinen luettelo verkkosivustolta www.gameready.com.

VAIHTO-OSAT

- Liitäntäletku
- Suodatin
- Säiliön täyttöaukon verkkosiivilät
- Tyhjennysletku
- Virtajohto

HUOMAUTUS: Med4 Elite -järjestelmän kanssa saa käyttää vain Game Ready -lisävarusteita ja vaihto-osia. Muiden kuin Game Ready -tuotteiden käyttäminen Med4 Elite -järjestelmän kanssa voi mitätöidä Med4 Elite -takuun.

TAKUU

VALMISTAJAN RAJOITETTU TAKUU

CoolSystems takaa, että asianmukaisesti käytettynä Med4 Elite -järjestelmässä (liitäntäletkut ja virtajohto mukaan luettuina) ei ole materiaali- ja valmistusvikoja kahden (2) vuoden ajan Med4 Elite -järjestelmän hankintapäivämäärän jälkeen. Jos Med4 Elite -järjestelmään, joka on tämän rajoitetun takuun alainen, tulee vika takuuajan aikana tämän rajoitetun takuun kattamista syistä, CoolSystems tekee yksinomaisen valintansa mukaan seuraavaa:

- KORJAA Med4 Elite -järjestelmän
TAI
VAIHTAA Med4 Elite -järjestelmän toiseen Med4 Eliteen.

RAJOITETUN TAKUUN LAAJUUS

CoolSystems saattaa valintansa mukaan vaihtaa tai korjata Med4 Elite -järjestelmän vaihtamalla joko uuteen tai korjattuun tuotteeseen. Palautettu tuote muuttuu CoolSystems -yhtiön omaisuudeksi vastaanotettaessa. Korvaavalle Med4 Elite -järjestelmälle annetaan tämän kirjallisen takuun mukainen takuu, ja se on samojen rajoitusten ja poissulkemisten alainen alkuperäisen takuujakson jäljellä olevan ajan. **TÄMÄ RAJOITETTU TAKUU KOSKEE VAIN Med4 Elite -JÄRJESTELMÄN ALKUPERÄISTÄ OSTAJAA, EIKÄ TAKUU OLE SIIRRETTÄVISSÄ.**

RAJOITETUN TAKUUN VASTUUNRAJOITUKSET

Tämä rajoitettu takuu ei kata vahinkoja, jotka johtuvat ulkoisista syistä, kuten mm. tuoteohjeita noudattamattomasta säilyttämisestä, käytöstä tai käsittelystä, onnettomuudesta, väärinkäytöstä, laiminlyönnistä, muutoksesta tai valtuuttamattomasta korjauksesta.

MITEN TAKUUHUOLTO SAADAAN

Takuuhuollon saamiseksi voit soittaa Yhdysvalloissa Game Ready -asiakaspalveluun, puh. 1 888 426 3732 (+1 510 868 2100); Yhdysvaltain ulkopuolella voit ottaa yhteyden paikalliseen jälleenmyyjään. Jos et ole varma, kuka paikallinen jälleenmyyjä on, soita Game Ready -asiakaspalveluun, puh. +1 510 868 2100, ja kerromme sinulle. Tuote on täytynyt rekisteröidä verkossa CoolSystems-yhtiön kolmenkymmenen (30) päivän kuluessa hankintapäivästä, jotta takuuhoolto pätee. Jos olet oikeutettu takuuhooltoon CoolSystemsiltä, CoolSystems tai sen jälleenmyyjä sopii aikataulusta valtuutetun huoltoteknikon tekemälle huoltokäynnille sijaintipaikalla. Jos CoolSystems antaa luvan Med4 Elite -järjestelmän palauttamiseen, sitä varten annetaan palautuksen RMA-lupnumero (Return Material Authorization, RMA). Tämä RMA-numero on kirjattava omiin arkistoihisi. CoolSystems tai sen jälleenmyyjä tekee järjestelyt Med4 Elite -järjestelmän CoolSystemsille kuljettamista varten (CoolSystemsin kustantamana). Asiakas ei saa palauttaa Med4 Elite -järjestelmää ennen tätä varten saatua kirjallista valtuutusta CoolSystemsiltä. CoolSystems saattaa edellyttää, että todennat kirjallisesti, että olet Med4 Elite -järjestelmän alkuperäinen ostaja.

TAKUUN VASTUUVAPAUCLAUSEKKEET

NÄMÄ TAKUUT KORVAAVAT KAIKKI MUUT TAKUUT, ILMAISTUT TAI OLETETUT, MUKAAN LUETTUINA MM. OLETETUT TAKUUT KAUPPAKELPOISUUDESTA TAI SOPIVUUDESTA TIETTYYN TARKOITUKSEEN. COOLSYSTEMS EI ANNA MITÄÄN MUITA ILMAISTUJA TAKUITA KUIN TÄSSÄ ILMOITETUT. COOLSYSTEMS SANOUTUU IRTI KAIKISTA MUISTA TAKUISTA, ILMAISTUISTA TAI OLETETUISTA, MUKAAN LUETTUINA MM. OLETETUT TAKUUT KAUPPAKELPOISUUDESTA TAI SOPIVUUDESTA TIETTYYN TARKOITUKSEEN. JOTKIN LAINKÄYTTÖALUEET EIVÄT SALLI OLETETTUIJEN TAKUIDEN POISSULKEMISTA, JOTEN TÄMÄ RAJOITUS EI EHKÄ KOSKE SINUA. KAIKKI ILMAISTUT JA OLETETUT TAKUUT ON RAJOITETTU KESTOLTAAN RAJOITETUN TAKUUN AIKAJAKSOON. MITÄÄN TAKUITA EI SOVELLETA KYSEISEN AIKAJAKSON JÄLKEEN. JOTKIN LAINKÄYTTÖALUEET EIVÄT SALLI RAJOITUKSIA SIIHEN, MITEN KAUAN OLETETTU TAKUU KESTÄÄ, JOTEN TÄMÄ RAJOITUS EI EHKÄ KOSKE SINUA.

VASTUUNRAJOITUKSET

COOLSYSTEMS-YHTIÖN VASTUU TÄMÄN TAI MINKÄÄN MUUN TAKUUN ALAISENA, ILMAISTUN TAI OLETETUN, RAJOITTUU KORJAUKSEEN TAI VAIHTOON EDELLÄ OLEVAN MUKAISESTI. NÄMÄ KORVAUSTOIMET OVAT AINOITA JA YKSINOMAISIA KORVAUSTOIMIA MISTÄÄN TAKUURIKKOMUKSESTA. COOLSYSTEMS EI OLE MISSÄÄN TAPAUKSESSA KORVAUSVELVOLLINEN KENELLEKÄÄN HENKILÖLLE MISTÄÄN SATUNNAISISTA, ERITYSISTÄ, RANGAISTUSLUONTEISISTA TAI VÄLILLISISTÄ VAHINGOISTA, KUTEN MENETETYISTÄ LIIKEVOITOISTA, KORVAAVIEN HYÖDYKKEIDEN HANKINTAKULUISTA, SEISOKISTA, LIIKEARVOSTA, LAITTEESEEN TAI OMAISUUTEEN KOHDISTUVASTA VAHINGOSTA TAI KORVAUKSESTA, TAI MISTÄÄN EPÄSUORISTA VAHINGOISTA, VAIKKA COOLSYSTEMSILLE OLISIKIN ILMOITETTU TÄLLÄISEN MAHDOLLISUUDESTA JA HUOLIMATTA JONKIN TÄSSÄ MAINITUN RAJOITETUN OIKEUSKEINON OLENNAISEN TARKOITUKSEN LAIMINLYÖNNISTÄ. JOTKIN LAINKÄYTTÖALUEET EIVÄT SALLI SATUNNAISTEN TAI VÄLILLISTEN VAHINKOJEN POISSULKEMISTA TAI RAJOITTAMISTA, JOTEN TÄMÄ RAJOITUS EI EHKÄ KOSKE SINUA. TÄMÄ RAJOITETTU TAKUU ANTAA SINULLE TIETYT OIKEUDET, JA SINULLA SAATTAO OLLA MYÖS MUITA OIKEUKSIA, JOTKA VAIHTELEVAT LAINKÄYTTÖALUEEN MUKAISESTI.

TAKUUN REKISTERÖINTI

Tee takuun rekisteröinti 30 päivän kuluessa Med4 Elite -järjestelmälle verkko-osoitteessa www.gameready.com. Vieraile Product Registration (tuotteen rekisteröinti) -sivulla, täytä lomake ja lähetä tiedot. Tarvitset takuun rekisteröintiin seuraavat tiedot: ohjauslaitteen mallinumero (REF) ja sarjanumero (SN). Nämä numerot sijaitsevat ohjauslaitteen takaosan tarrassa, ja ne voidaan löytää myös järjestelmäasetusten tietonäytöstä.

MED4 ELITE -LISÄVARUSTEIDEN TAKUU

Takuutiedot, jotka koskevat Game Readyn lämmönvaihtimia, kääreitä ja koteloita, ovat saatavissa verkkosivustolta www.gameready.com.

IMMATERIAALIOMAISUUS

TAVARAMERKIT, KAUPPANIMET, TEKIJÄNOIKEUDET JA PATENTIT

Med4 Elite -järjestelmää ja kaikkia lisävarusteita suojaavat immateriaalioikeudet, kuten mm. CoolSystemsin omistamat tai lisensoimat tavaramerkit, kauppanimet, tekijänoikeudet ja patentit. Käyttäjille ei myönnetä mitään tällaista immateriaalioikeuksien alaista käyttö lupaa, ja kaikki tällaiset lait ovat nimenomaisesti CoolSystemsille kuuluvia. Käyttäjä ei saa (i) muuttaa mitään Med4 Elite -tuotetta tai dokumentaatiota, jonka CoolSystems toimittaa käyttäjälle, tai (ii) takaisinmallintaa, purkaa tai hajottaa mitään Med4 Elite -tuotetta tai kannustaa tai avustaa mitään kolmatta osapuolta tällaiseen. Tässä luetellaan tiettyjä CoolSystemsin tavaramerkkejä, kauppanimiä ja tekijänoikeuksia.

OHJELMISTON KÄYTTÖOIKEUS

Med4 Elite -järjestelmä sisältää ohjelmistoa, jonka CoolSystems on asentanut tuotteisiin. CoolSystems omistaa tämän ohjelmiston tai on saanut käyttöluvan kolmansilta osapuolilta. Med4 Elite -järjestelmän kukin ostotapahtuma ei tarkoita sen sisältämän ohjelmiston ostamista vaan on pikemminkin lupa käyttää ohjelmistoa Med4 Elite -tuotteessa, johon ohjelmisto on alun perin asennettu. Mikään CoolSystemsin antama käyttö lupa sen Med4 Elite -tuotteiden sisältämän ohjelmiston käyttöön ei anna käyttäjälle / käyttöluvan haltijalle oikeutta kopioida, muuttaa, hajottaa tai muuntaa lähdekoodiksi tällaista ohjelmistoa tai luoda siitä johdosteoksia tai käyttää tällaista ohjelmistoa joko alkuperäisessä tai muutetussa muodossa missään muussa tuotteessa kuin siinä Med4 Elite -tuotteessa, johon CoolSystems ohjelmiston alun perin asensi.

SYMBOLIEN KUVAUKSET

	MED4 ELITE -JÄRJESTELMÄ: YLEINEN HOITOLAITE ON LUOKITELTU VAIN SÄHKÖISKUN, TULIPALON JA MEKAANISTEN VAAROJEN VARALTA ANSI/AAMI ES60601-1:2005/(R)2012- ja CAN/CSA- C22.2 No. 60601-1:2014 -STANDARDIEN MUKAISESTI
 100-240 VAC 1200 VA 50-60Hz	Saa virran vaihtovirrasta
	Tyyppin B liityntäosat
	Huomio: Vaarallinen jännite (IEC 60417-5036)
	Huomio: Sormia koskeva tuuletinvaara. Pidä sormet kaukana tuulettimen lavoista.
	Yleinen varoitus
	Pätevä huoltoteknikko
	Jäähdytysaineen tyyppi
	Jäähdytysaineen määrä grammoina
	Varoitus: Käyttäjän opas on luettava ennen laitteen käyttöä kokonaan siten, että se ymmärretään. Toimintaohjeiden laiminlyöminen voi johtaa vakavaan vammaan.

	Huomio: Katso ohjeita käyttäjän oppaasta
	Valmiustila (virtapainike)
	Tämä symboli ohjauslaitteessa tai sen pakkauksessa tarkoittaa, että tätä tuotetta ei saa hävittää sekajätteen mukana. Saat lisätietoja sähkö- ja elektroniikkaromun keräyspisteistä ottamalla yhteyden paikalliseen jätehuoltoviranomaiseen tai Game Ready -yhtiöön avun saamiseksi.
	Valmistaja
	Symboli "valmistettu täällä" tiettyä maata varten (Yhdysvallat)
	Symboli "koottu täällä" tiettyä maata varten (Yhdysvallat)
	Osoittaa valmistajan luettelonumeron, jotta lääkinällinen laite voidaan tunnistaa
	Sarjanumero
	Ainutkertainen laitteen tunnistin (UDI) UDI on ainutkertainen numeerinen tai aakkosnumeerinen koodi, joka koostuu kahdesta osasta: kiinteästä laitetunnistimesta ja vaihtelevasta tuotetunnistimesta (ts. sarjanumero tai eränumero)

YRITYKSEN TOIMISTOT

CoolSystems®, Inc.
DBA Game Ready®
1800 Sutter Street, Suite 500
Concord, California 94520
Yhdysvallat

TUOTETUKI JA TEKNINEN TUKI

Soita	
Yhdysvalloissa	1.888.426.3732, valinta 3
(ilmainen)	

PUHELIN, SÄHKÖPOSTI, FAKSI

Soita	1.888.GameReady
Yhdysvalloissa	1.888.426.3732
(ilmainen)	
Puhelin	+1.510.868.2100
Faksi	+1.510.559.9402
Sähköposti	info@gameready.com
Aukioloajat:	Maanantai–perjantai, 9.00–17.00 Tyynenmeren aikaa

Edustajat ovat aina (24/7) käytettävissä vastaamassa tuotteita koskeviin kysymyksiin ja antamassa vianetsintäapua.

Kansainvälisten asiakkaiden on otettava yhteys paikalliseen jälleenmyyjään.

Game Readyllä on valtuutetut jälleenmyyjät maailmanlaajuisesti. Etsi lähin. Verkko-osoitteessa www.gameready.com on luettelo kansainvälisistä jälleenmyyjistämme.



EC	REP
----	-----

EMERGO EUROPE
Prinsessegracht 20
2514 AP Haag
Alankomaat

EMERGO AUSTRALIA
201 Sussex Street
Darling Park, Tower II, Level 20
Sydney NSW 2000
Australia

G A M E  R E A D Y[®]



COOLSYSTEMS[®], INC.
DBA GAME READY[®]
1800 SUTTER STREET, SUITE 500
CONCORD, CA 94520 USA

1.888.GAMEREADEY +1.510.868.2100

www.gameready.com

www.gameready.com/patents

© 2019 CoolSystems, Inc. Kaikki oikeudet pidätetään.
Med4 Elite -ohjauslaite, käyttäjän opas, osanro 704952, versio F