



## دليل المستخدم

---

الطراز رقم 650550

يقصر القانون الفيدرالي للولايات المتحدة بيع هذا الجهاز على مختص رعاية صحية  
مرخص أو بناء على أمر منه.

**Rx ONLY**

The Med4 Elite User Manual may be updated from time to time. The most current version of the User Manual can be found online in various languages at [www.gameready.com](http://www.gameready.com).

If you require a paper copy of this manual, contact Game Ready Customer Service at 1.888.426.3732. International customers contact your local distributor.

دليل المستخدم هذا متوفر بلغات عدة على الموقع الإلكتروني  
[www.gameready.com](http://www.gameready.com)

Dieses Betriebshandbuch ist in verschiedenen Sprachen online unter  
[www.gameready.com](http://www.gameready.com) verfügbar

Este Manual del usuario está disponible en [www.gameready.com](http://www.gameready.com) en distintos idiomas

可前往在线获得本用户手册的多种语言版本  
[www.gameready.com](http://www.gameready.com)

Denne brugervejledning kan findes online på forskellige sprog på [www.gameready.com](http://www.gameready.com)

Deze Gebruikershandleiding is online beschikbaar in verschillende talen op  
[www.gameready.com](http://www.gameready.com)

Tämä käyttöopas löytyy netistä eri kielillä: [www.gameready.com](http://www.gameready.com)

On peut trouver ce manuel de l'utilisateur dans plusieurs langues en ligne à  
[www.gameready.com](http://www.gameready.com)

Μπορείτε να βρείτε αυτό το Εγχειρίδιο Χρήσης σε ηλεκτρονική μορφή σε διάφορες γλώσσες  
στη διεύθυνση: [www.gameready.com](http://www.gameready.com)

ניתן למצוא את המדריך הזה למשתמש בשפות שונות באתר [www.gameready.com](http://www.gameready.com)

Questo Manuale per l'utente è disponibile online in varie lingue su [www.gameready.com](http://www.gameready.com)

本ユーザー・マニュアルは、[www.gameready.com](http://www.gameready.com)  
へ行けば様々な言語でオンライン閲覧できます。

[www.gameready.com](http://www.gameready.com)  
에 가시면 이 사용자 설명서를 온라인에서 다양한 언어로 찾아보실 수 있습니다.

Niniejszą Instrukcję obsługi można znaleźć w internecie w różnych językach na stronie  
[www.gameready.com](http://www.gameready.com)

Este Manual do Usuário pode ser encontrado online em vários idiomas em  
[www.gameready.com](http://www.gameready.com)

Данную инструкцию по применению, а также ее переводы на различные языки,  
можно найти на веб-сайте [www.gameready.com](http://www.gameready.com)

Denna användarhandbok finns tillgänglig på olika språk på nätet via  
[www.gameready.com](http://www.gameready.com)

Bu Kullanıcı Kılavuzu, deiki dillerde çevrimiçi olarak [www.gameready.com](http://www.gameready.com)  
adresinde bulunmaktadır

أهلاً بك في  
MED4 ELITE



28.....	العلاج بالضغط فقط.....
30.....	إيقاف جلسات العلاج مؤقتًا وإيقافها وتغييرها.....
31.....	نهاية العلاج.....
31.....	إيقاف التشغيل.....

### ضبط إعدادات نظام Med4 Elite System

32.....	رقم التعريف الشخصي (PIN).....
32.....	تغيير رقم التعريف الشخصي.....
33.....	ضبط الإعدادات الافتراضية.....
36.....	دخول إعدادات النظام.....
37.....	إعدادات الحرارة.....
40.....	إعدادات التبريد.....
43.....	وظيفة الغفوة.....
44.....	إعدادات التباين السريع.....
50.....	إعدادات الضغط فقط.....
52.....	إعادة ضبط Med4 Elite على إعدادات المصنع.....
53.....	تغيير اللغة.....
54.....	العمل مع برنامج ومعلومات نظام Med4 Elite System.....
54.....	عرض معلومات النظام.....
55.....	تنزيل البيانات.....
56.....	تحديث برنامج النظام.....

### تخزين وتنظيف وصيانة Med4 Elite

58.....	التخزين.....
59.....	التنظيف والصيانة.....
59.....	وحدة التحكم وخرطوم الوصل.....
59.....	خزانات وحدة التحكم.....
60.....	فلتر وحدة التحكم.....
60.....	اللفافات.....
61.....	إضافة الماء المقطر.....
61.....	مستويات خزان الماء.....
62.....	نقل Med4 Elite.....
62.....	النقل ضمن المنشأة.....
62.....	النقل في مركبة.....
62.....	الرمي.....

### مقدمة لنظام Med4 Elite®

2.....	دواعي الاستخدام.....
3.....	الخصائص.....
3.....	مستويات الضغط.....
4.....	صور توضيحية.....
5.....	المعدات والوثائق المضمنة.....
6.....	التعريفات.....

### السلامة

7.....	مواعيد استخدام Med4 Elite.....
8.....	تحذيرات وتنبيهات عامة.....
9.....	تحذيرات وتنبيهات النظام.....

### البدء

10.....	الإعداد.....
10.....	تعبئة الخزانات.....
10.....	التشغيل.....
11.....	ضبط اللغة.....
12.....	تغيير إعدادات المصنع.....
12.....	رقم التعريف الشخصي (PIN).....

### لمحة سريعة حول Med4 Elite

13.....	عناصر واجهة المستخدم.....
14.....	أيقونات العلاج.....
15.....	أيقونات إعدادات النظام.....

### استخدام Med4 Elite

16.....	ضبط درجة الحرارة.....
16.....	إعداد مقياس درجة الحرارة (°ف / °م).....
16.....	إعداد جلسات العلاج.....
17.....	علاج مريض واحد بلفافة واحدة.....
18.....	علاج مريض واحد بلفافتين.....
18.....	علاج مريضين.....
20.....	العلاج الحراري.....
22.....	العلاج البارد.....
24.....	علاج التباين السريع.....

## حل مشكلات Med4 Elite

- 63.....رسائل هامة
- 64.....التنبيهات
- 68.....رموز الخطأ
- 68.....إصلاح Med4 Elite**
- 69.....مواصفات منتج Med4 Elite**
- 70.....مواصفات سلك الطاقة المزود**
- 72.....تصنيف UL**
- 73.....الأداء الضروري**
- 73.....التوافق الكهرومغناطيسي**
- الملحقات والقطع البديلة**
- 76.....الملحقات
- 76.....القطع البديلة
- الضمانات**
- 76.....ضمانة مصنّع محدودة
- 76.....كيفية الحصول على خدمة الضمانة
- 77.....تسجيل الضمانة
- 77.....ضمانة ملحقات Med4 Elite
- الملكية الفكرية**
- 77.....العلامات التجارية، الأسماء التجارية، حقوق الطبع وبراءات الاختراع
- 77.....ترخيص البرنامج
- 78.....وصف الرموز**
- 79.....اتصل بـ Game Ready**

تسمح التقنية المتقدمة المستخدمة في Med4 Elite بعلاج مريضين بالتزامن وتستخدم نفس اللفافات المصممة تشريحيًا في نظام Game Ready GRPro® 2.1. يتم التحكم بالجهاز باستخدام واجهة حاسوب بديهية على شاشة لمس، لتسمح للمستخدم بإدارة أنماط العلاج وتعديل أوقات العلاج وإعدادات درجات الحرارة والضغط ومراقبتها بسهولة.

يمكن العثور على قائمة ببراءة/براءات الاختراع التي تغطي تقنية Game Ready على: [www.gameready.com/patents](http://www.gameready.com/patents)

### دواعي الاستخدام

يجمع Med4 Elite بين العلاجات الباردة والحرارية والتباين والضغط. وهو مخصص لعلاج حالات ما بعد الجراحة والإصابات الحادة لتقليل الاستسقاء والتورم والألم التي يتم وصف البرودة والضغط لعلاجها. ومخصص لعلاج الحالات الطبية و/أو الجراحية لما بعد الإصابة وما بعد الجراحة والتي يوصف لها العلاج الحراري الموضعي (الحرارة أو البرودة أو التباين). وهو مخصص لاستخدامه من قبل مختصي الرعاية الصحية المرخصين أو بناء على أوامرهم في منشآت إعادة التأهيل، العيادات الخارجية، وبيئات تدريب الرياضيين.

منذ تأسست عام 1997 في كونكورد-كاليفورنيا، أصبحت Game Ready® CoolSystems® (Inc.)، أفضل شركة تقنيات طبية في المجال تساعد المرضى والرياضيين على التعافي من الإصابة أو الجراحة التقيوية.

تم إطلاق أول نظام Game Ready عام 2002 ليزود ممارسي الرعاية الصحية بجهاز طبي حديث يجمع بين البرودة والضغط النشط لتسريع عملية تعافي الجسم الطبيعية.

وبناءً على تقنية Game Ready المبتكرة، فإن جهاز التعافي متعدد النماط Med4 Elite هو للمستخدمين المحترفين. يقدم النظام علاجًا باردًا دون ثلج، علاجًا حراريًا، علاج تباين سريع (يبدل بين الحرارة والبرودة)، وعلاج ضغط هوائي منقطع يزود ممارسي الرعاية الصحية بخيارات علاج مرنة لمختلف المرضى والإجراءات والإصابات ومراحل إعادة التأهيل.

ينتقل استخدام نظام Med4 Elite الحديث بالمبادئ المختبرة زمنيًا مثل RICE (الراحة، الثلج، الضغط، الرفع) والعلاج الحراري إلى مستوى جديد. حيث يتحسن دفق علاج التباين الضخم مع الحجم الأصغر الأكثر راحة. تتحسن تقنيات علاج التباين السريع مع لفافات Game Ready المستهدفة الخاصة بأجزاء الجسم وثباتية المفعول. يمكن ضبط العلاجات الحرارية ومراقبتها والتحكم بها بدقة واتساق أفضل مقارنة بالوسائل التقليدية.

يقدم Med4 Elite أربعة خيارات علاج: الحرارة والبرودة والتباين السريع والضغط فقط لمريض واحد أو مريضين بالتزامن. الخصائص والخيارات المتاحة التي يمكن تخصيصها لكل جلسة علاج معروضة في الجدول أدناه.

الخصائص الأخرى	مستوى الضغط* (هوائي متقطع)	زمن العلاج	مستويات درجة الحرارة	أربع خيارات علاج (حتى مريضين)
—	منخفض وبدون	ضبط إجمالي زمن العلاج	ضبط الدنيا والقصوى، ف° أو م°	الحرارة
وظيفة الغفوة، حتى 6 دورات	منخفض، متوسط منخفض، متوسط مرتفع وبدون	ضبط إجمالي زمن العلاج	ضبط الدنيا والقصوى، ف° أو م°	البرودة
بدء علاج التباين السريع مع علاج الحرارة أو البرودة	الحرارة: منخفض وبدون البرودة: منخفض، متوسط منخفض، متوسط مرتفع وبدون	ضبط زمن دورة البرودة والحرارة وإجمالي زمن العلاج	ضبط الدنيا والقصوى للحرارة والبرودة، ف° أو م°	التباين السريع
—	منخفض، متوسط منخفض مرتفع	ضبط إجمالي زمن العلاج	—	الضغط فقط

مستويات الضغط

يقدم Med4 Elite أربع مستويات ضغط لعلاج الضغط فقط والعلاج البارد: منخفض، متوسط منخفض، متوسط مرتفع، ومستوى ضغط واحد للعلاج الحراري: منخفض. يمكن أيضًا تقديم العلاج البارد والعلاج الحراري بدون ضغط.



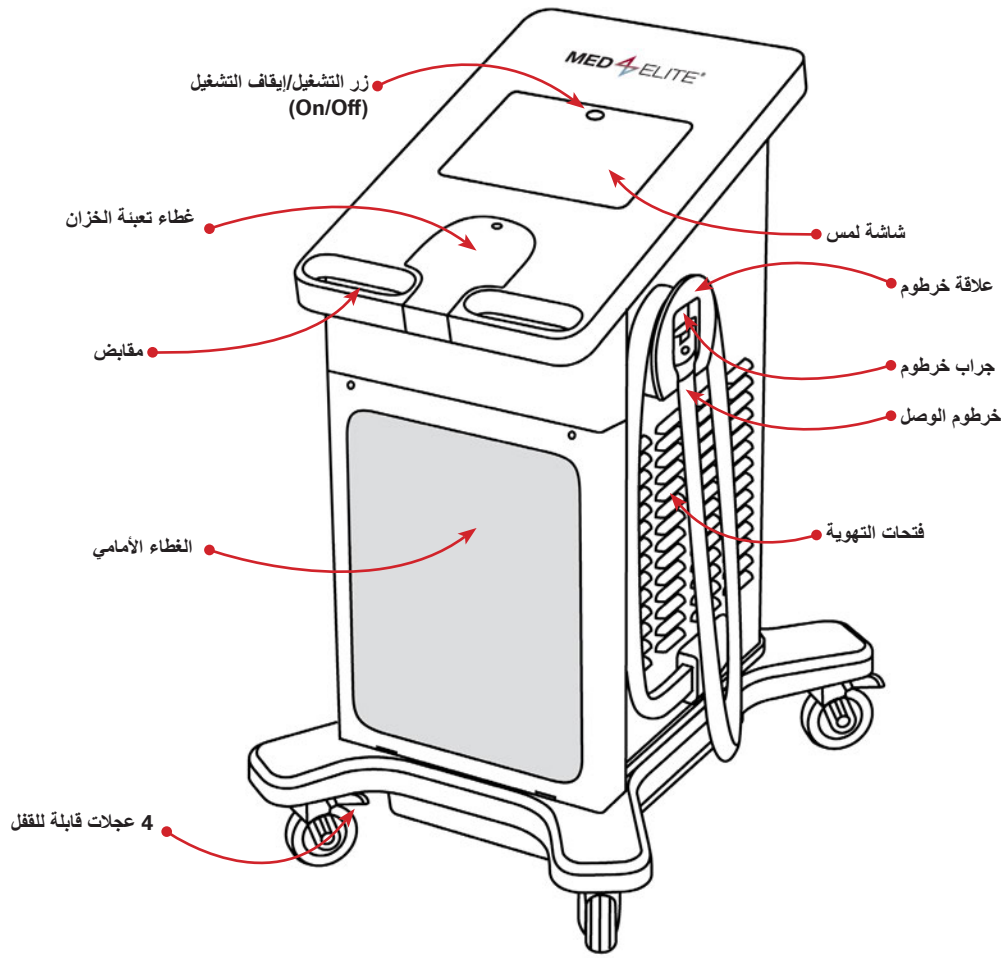

منظر أمامي

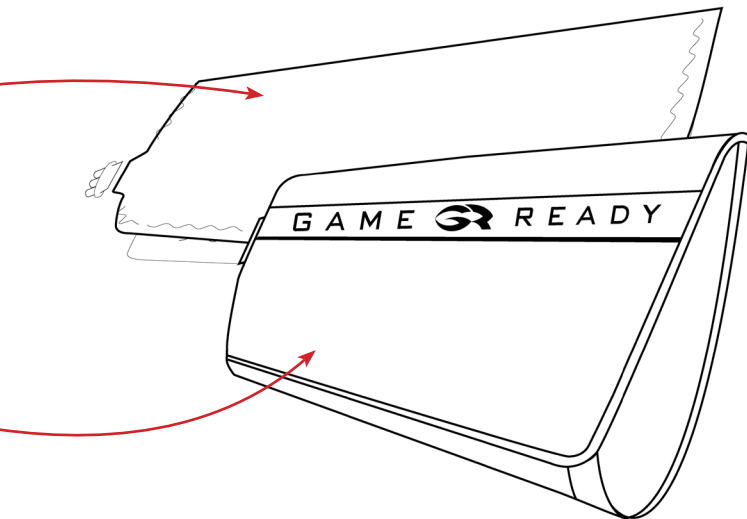

### لغافة

(تباع منفصلة)

يبيغي وصل لغافة (مكونة من مبادل حراري داخلي من فئة ATX® وغطاء خارجي) مع Med4 Elite لبدء العلاج. يتم بيع كل لغافة بشكل منفصل ولا تكون مضمنة مع Med4 Elite. استخدم لغافات Game Ready فقط مع Med4 Elite. استخدام منتجات بخلاف تلك المصنعة أو المزودة بواسطة Game Ready مع Med4 Elite يمكن أن يبطل الضمانة.



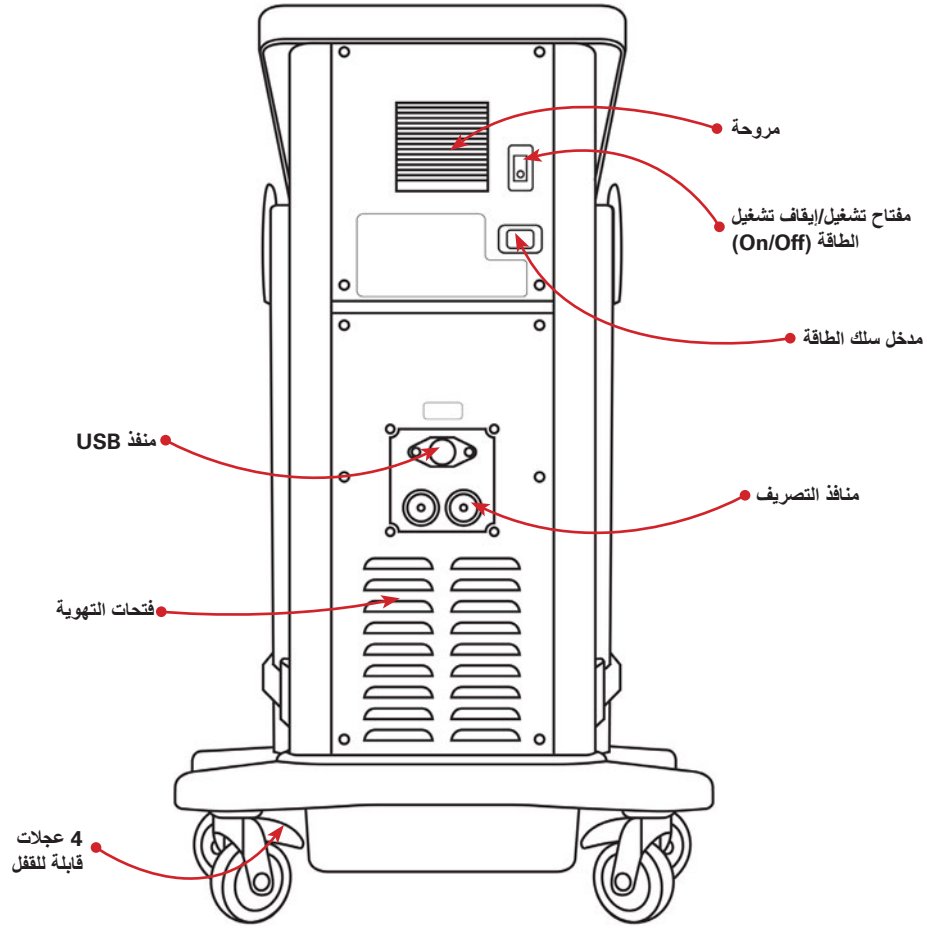

مظهر خلفي

#### المعدات والوثائق المضمنة



العناصر التالية مضمنة في نظامك:

- 1 وحدة تحكم Med4 Elite
- 1 سلك طاقة (~8 قدم / 2.4 م)
- 2 خرطوم وصل (متصلة بوحدة التحكم)
- 2 خرطوم تصريف
- 1 دليل المستخدم
- 1 دليل البدء السريع
- 1 الدليل المرجعي السريع
- 1 محرك فلاش USB من Game Ready

مبادل حراري من فئة ATX®

غطاء

الأيقونة	رموز واجهة المستخدم السورية في Med4 Elite التي تمثل مرضى Med4 Elite، ومستويات أنماط العلاج، والأوضاع الداخلية والتنبيهات.
الجلسة	علاج واحد.
الخزان	أحد وعائين داخل وحدة التحكم يتم فيه تخزين وتسخين وتبريد الماء.
الشاشة	واجهة كمبيوتر Med4 Elite حيث يضبط المستخدمون وظائف وحدة التحكم ويراقبون نشاط وحدة التحكم. على سبيل المثال، شاشة اختيار المريض (Select Patient).
المدير	شخص أو أشخاص لديهم السلطة لتحديد إعدادات النظام الافتراضية للمنشأة وضبطها.
المريض	الشخص الذي يتلقى العلاج من خلال Med4 Elite.
المستخدم	الشخص الذي يقوم بتشغيل Med4 Elite.
النظام	يشير إلى وحدة تحكم Med4 Elite كلها.
إعادة التشغيل	التصرف المؤتمت الذي يحدث بعد إجراء مستخدم لتغييرات في إعدادات النظام: تنطفئ طاقة كمبيوتر Med4 Elite، وعند تشغيله مجدداً سيعمل بالإعدادات الجديدة.
إعادة الضبط	إعادة كمبيوتر Med4 Elite إلى إعدادات المصنع.
إيقاف تشغيل النظام	إيقاف تشغيل كمبيوتر Med4 Elite ووضع مفتاح التشغيل/إيقاف التشغيل (On/Off) على إيقاف التشغيل.
رقم التعريف الشخصي (PIN)	كلمة المرور الرقمية التي تسمح للمدير بدخول إعدادات نظام Med4 Elite.
زر	هذه الأجزاء من واجهة المستخدم السورية التي يضغطها المستخدمون لضبط وظائف نظام تشغيل Med4 Elite والتحكم بها.
الزر النشط	زر صوري في واجهة المستخدم السورية قابل لاختياره حالياً وسينفذ وظيفته المخصصة و/أو غرضه عند الضغط عليه. تظهر الأزرار النشطة ثلاثية الأبعاد وباللون الكامل.
الزر غير النشط	زر صوري في واجهة المستخدم السورية غير قابل لاختياره حالياً. تظهر الأزرار غير النشطة مسطحة ورمادية.
زر التشغيل/إيقاف التشغيل (On/Off)	الزر الواقع في قمة شاشة اللمس والذي يشغل طاقة الكمبيوتر أو يطفئها.
شاشة اللمس	اللوحة الزجاجية التي تعرض واجهة المستخدم السورية لجهاز Med4 Elite والتي يتفاعل بها مستخدمو Med4 Elite مادياً مع كمبيوتر وحدة التحكم من خلال لمس الأزرار المعروضة على الشاشة.
غفوة	مقدار الوقت الذي لا يتم خلاله توفير علاج أثناء العلاج البارد.
مفتاح التشغيل/إيقاف التشغيل (On/Off)	مفتاح التحويل على ظهر وحدة التحكم والذي يزود النظام بالطاقة.
واجهة المستخدم السورية (GUI)	الطريقة التي يتفاعل بها المستخدمون مع كمبيوتر Med4 Elite. تتكون واجهة المستخدم السورية من أيقونات وأزرار وصور ومعلومات علاج أخرى. يضغط المستخدمون الأزرار لضبط جلسات العلاج وإعدادات النظام وللتحكم في جلسات العلاج. ما أن تبدأ، تعرض واجهة المستخدم السورية تقدم جلسات العلاج النشطة.
وحدة التحكم	جهاز Med4 Elite الكامل، بما في ذلك نظام التشغيل، المعدات الداخلية، الغطاء، خراطيم الوصل، وما إلى ذلك...

	<p>تحذير: يجب قراءة وفهم دليل المستخدم بشكل كامل قبل استخدام الجهاز. عدم اتباع تعليمات التشغيل قد تنتج عنه إصابة خطيرة.</p>
	<p>انتبه: راجع دليل المستخدم.</p>

هام: اقرأ دواعي وموانع الاستعمال والتبويضات والتحذيرات كاملة قبل استخدام هذا المنتج

تنبيه: يقصر القانون الفيدرالي للولايات المتحدة بيع هذا المنتج على مختص رعاية صحية مرخص أو بناء على أمر منه.

اتبع توصيات علاج ممارس الرعاية الصحية الخاص بك فيما يتعلق بمدة وتكرار استخدام هذا الجهاز. ينبغي أن يقوم مختص رعاية صحية مرخص بإعداد هذا الجهاز للمريض والإشراف عليه.

### MED4 ELITE موانع استخدام

وضع العلاج				
التأثير السريع	الضغط	العلاج بالتبريد	العلاج الحراري	
				<p><b>X = موانع الاستخدام المطلقة -</b> ينبغي عدم استخدام العلاج في هذه المواقف للمرضى الذين لديهم:</p> <p><b>R = موانع الاستخدام النسبية -</b> ينبغي استخدام العلاج لهذه الحالات فقط تحت إشراف ممارس رعاية صحية مرخص في المرضى الذين لديهم:</p>
X	X	X	X	علامات سريرية حالية في المنطقة المتأثرة باستسقاء محيطي كبير (مثل تخثر الأوردة العميقة، القصور الوريدي المزمن، متلازمة المقصورة الحادة، ارتفاع ضغط الدم الوريدي النظامي، قصور القلب الاحتقاني، تليف الكبد/فشل الكبد، الفشل الكلوي).
X	X	X	X	عجز وعائي واضح في المنطقة المصابة (مثلاً، بسبب عضة صقيع سابقة، تصلب الشرايين، القصور الشرياني، مرض السكري، اختلال الأوعية الدموية، أو غيرها من أمراض نقص تروية الأوعية الدموية).
X	R	X		تعرضوا لاعتلالات دموية مهياة للتخثر (مثلاً: بيلة هيموغلوبينية بردية انتيابية، داء الغلوبولينات البردية في الدم، مرض الخلايا المنجلية، داء الرصاص الباردة في المصل).
X		R	X	أنسجة ملتهبة نتيجة إصابة حديثة أو تفاقم حالة التهاب مزمن.
X		R	X	أطراف ذات قصور تحسسي منتشر أو مركزي للألم أو درجة الحرارة بشكل يمنع المريض من تقديم ردود فعل دقيقة وسريعة.
R	R	R	R	دورة موضعية ضعيفة أو عجز عصبي (يشمل ذلك الشلل أو الضعف الموضعي نتيجة العمليات الجراحية المتعددة) في المنطقة المتأثرة.
X		R	X	حالات عجز تتعلق بالإدراك أو التواصل تمنعهم من تقديم ردود فعل دقيقة وسريعة.
X	R		X	كسر حاد غير مستقر (غير معالج) في المنطقة المتأثرة.
X			X	ورم سرطاني موضعي.
X	R	R	X	مناطق تكسر أو تلف في الجلد (جلد تالف أو معرض للخطر) ينتج عنها توصيل حراري غير متساو على امتداد الجلد (مثل جرح مفتوح، نسيج منتدب، حرق أو طعم جلد). ينبغي تضميد أي جرح مفتوح قبل استخدام Med4 Elite.
X			X	نسيج نازف نشط أو حالات نزفية.
X			X	تنسج خضع مؤخرًا للإشعاع أو مناطق متأثرة بأمراض جلدية حساسة للحرارة (مثل الأكزيما، الصدفية، التهاب الأوعية الدموية، التهاب الجلد).
R	R	R	R	حالة جلدية موضعية غير مستقرة (مثل التهاب الجلد، ربط الوريد، الفرغرينا، أو طعم جلد حديث) في المنطقة المتأثرة.
X	X		X	أي عدوى موضعية أو جهازية نشطة.
X	X	X	R	علامات سريرية حالية على التهاب وريدي التهابي، قرح وريدية، أو التهاب نسيج خلوي.

وضع العلاج				
التباين السريع	الضغط	العلاج بالتبريد	العلاج الحراري	
				<b>X = موانع الاستخدام المطلقة -</b> ينبغي عدم استخدام العلاج في هذه المواقف للمرضى الذين لديهم:
				<b>R = موانع الاستخدام النسبية -</b> ينبغي استخدام العلاج لهذه الحالات فقط تحت إشراف ممارس رعاية صحية مرخص في المرضى الذين لديهم:
X			X	حمل.
X	X	X		ي عوامل خطر واضحة أو علامات سريرية حالية على انسداد الأوعية الدموية (مثل الصمة الرئوية، الوذمة الرئوية، الاحتشاء الدماغي، الرجفان الأذيني، التهاب الشغاف، احتشاء عضلة القلب، أو اللويحة الصمية العصيدية).
X	X	X		حالة لا يفضل فيها الرجوع المرتفع الوريدي أو اللمفاوي في الطرف المتأثر (مثل استسقاء لمفاوي بعد سرطان الثدي أو سرطان موضعي آخر و/أو ورم سرطاني نقلي في الطرف المتضرر).
X		X		مرض رينود، أو فرط الحساسية للبرودة (أرتكاريا البرودة).
R	X	R	R	فرط ضغط، فشل قلبي، ضغط دم منخفض للغاية، أو قصور قلبي لا تعويضي.
R	R	R	R	الأطفال أقل من 18 عامًا من العمر.
R	R	R		خضعوا مؤخرًا لجراحة أصبع قدم في المنطقة المتأثرة.
R	X	R	R	خدر أو المصابين بداء السكري، تصلب المتعدد، سوء الدورة الدموية، إصابات الحبل الشوكي، والتهاب المفاصل الروماتويدي.
X		X		الذين لديهم فرط توتر لا تعويضي في المنطقة المتأثرة.

- (عامية) أثناء فترة العلاج، ينبغي على المرضى مراقبة جلد المنطقة المعالجة، والمساحة المحيطة، وأصابع أطراف العضو المعالج (إن انطبق الأمر) بحثًا عن أي احمرار أو تقرحات أو علامات حروق أو نوار أو تعرق عام (زيادة في درجة الحرارة المركزية) أو حكة أو تورم زائد أو ألم. إن كانت أي من هذه الأعراض موجودة، أو حدث أي تغير في مظهر الجلد (مثل تقرحات، احمرار زائد، تغير لوني، أو تغيرات ملحوظة أخرى في الجلد)، فيُصح المرضى بالتوقف عن الاستخدام واستشارة الطبيب.
- راقب مستوى الحرارة طوال جلسة العلاج. ينبغي توخي الحذر مع نظام Med4 Elite أو أي جهاز علاج حراري (علاج بالحرارة) يولد حرارة مرتفعة الشدة عند 113 درجة فهرنهايت (45 درجة مئوية) أو أعلى. افحص جلد المنطقة المعالجة بشكل متكرر واستخدم إعدادات نطاق الحرارة من المتوسط إلى الأدنى (أبرد) أو اترك المزيد من الزمن بين المعالجات، عند الضرورة.
- الجهاز غير مخصص للاستخدام مع العناصر المخدرة.
- ينبغي تفادي التسخين على الغدد التناسلية والجنين طور النمو.
- عند استخدام الحرارة وعلاج التباين السريع، ينبغي حماية الجلد في حالة المرضى الحساسين للحرارة أو المعرضين لخطر مرتفع، خاصة في المناطق المصابة بعجز حسي.
- تنطبق كل التحذيرات والتنبيهات للعلاج بالتبريد والعلاج الحراري على علاج التباين السريع أيضًا.
- ينبغي استخدام علاج الضغط مع العلاج الحراري فقط عند مستوى يوفر تلامسًا أفضل (أو أحكم) مع الجلد، ولكن لا يضغط على الأنسجة.

**هام:** راجع أحدث دليل لاستخدام اللقافة لموانع الاستخدام والتحذيرات المخصصة لللقافة، والذي يمكن العثور عليه على [www.gameready.com](http://www.gameready.com).

#### تحذيرات وتنبيهات عامة

- (عامية) اتبع توصيات علاج ممارس الرعاية الصحية الخاص بك فيما يتعلق بمدى وتكرار استخدام هذا الجهاز.
- (عامية) الوضع غير الملائم أو الاستخدام المطول لنظام Med4 Elite قد ينتج عنه ضرر الأنسجة.
- (عامية) Med4 Elite ليس للاستخدام في بيئة معقمة.
- (عامية) لقفات Game Ready غير معقمة، لا تضعها بشكل مباشر على جروح مفتوحة، تقرحات، طفح جلدي، التهابات، أو غرز. يمكن وضع اللقافة على الملابس أو الضمادة.
- (عامية) ينصح باستخدام طبقة قماشية بين اللقافة والجلد لجميع المرضى.
- (عامية) تتوفر لقفات Game Ready بأشكال مختلفة ولكنها غير مخصصة لكل الاستخدامات الفسيولوجية الممكنة. فعلى سبيل المثال، لقافة الكاحل غير مصممة لاستخدامها على أصابع القدم، ولقافة الظهر غير مصممة لاستخدامها على منطقة البطن.
- (عامية) ينبغي توخي المزيد من الحذر في خلال فترة ما بعد العملية مباشرة، خاصة أثناء التخدير أو تحت تأثير أية أدوية يمكن أن تغير الشعور الطبيعي بالألم. افحص جلد المنطقة المعالجة بشكل متكرر واستخدم إعدادات نطاق الحرارة من المتوسط إلى الأعلى (أكثر دفئًا) أو اترك المزيد من الزمن بين المعالجات، عند الضرورة.

- تحذير: استخدمه بحرص. يمكن أن يسبب حروقاً خطيرة. لا تستخدمه على مناطق الجلد الحساسة أو في وجود دورة دموية ضعيفة. يمكن أن يمثل استخدام الأطفال أو فاقدى الأهلية لجهاز Med4 Elite دون إشراف أمراً خطراً.
- يجب توخي المزيد من الحذر إذا كنت تستخدم أي دواء حالياً أو إذا كانت لديك حالة طبية كامنة تعرضك للنزيف المفرط أو الكدمات.

- تحذير: للتفاعل بأمان مع شاشة لمس Med4 Elite، ينبغي أن تقف على بعد قدم واحدة (30 سم) مباشرة أمام الجهاز.
- استخدم سلك الطاقة المزود من Game Ready فقط. انظر مواصفات سلك الطاقة المزود للتفاصيل.
- ينبغي تفادي استخدام هذه المعدة بجوار معدات أخرى أو مكسدة معها، لأن هذا قد يؤدي إلى تشغيل غير ملائم. إذا كان الاستخدام المماثل ضرورياً، ينبغي ملاحظة هذه المعدة والمعدات الأخرى للتحقق من عملها بشكل طبيعي.

- هذا الرمز على وحدة التحكم أو غلافها يعني أن هذا المنتج يجب ألا يتم التخلص منه مع النفايات المنزلية الاستهلاكية. لمعرفة أين يمكنك أن تلقي بنفاياتك الكهربائية والإلكترونية، يرجى الاتصال بمكتب خدمة التخلص من النفايات المحلي في مدينتك/بلديتك أو الاتصال بـ Game Ready للمساعدة.

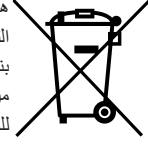

- لمنع مخاطر التعثر، ينبغي وضع خرطوم الوصل بشكل ملائم في الأجرية عند عدم استخدامها. لف الخرطوم مرة حول علاقة الخرطوم وضع الطرف في الجراب كما هو موضح. تأكد من توافق وصلة الخرطوم المرقمة مع الرقم على علاقة الخرطوم.

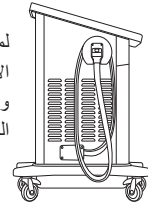

درجات حرارة الجلد المقاسة	
درجة حرارة الجلد مقاسة حتى ارتفاع 111° فهرنهايت (44° مئوية) عند الضبط على نقطة ضبط الخزان الساخن القسوى	درجة الحرارة القصوى
درجة حرارة الجلد مقاسة حتى انخفاض 44° فهرنهايت (7° مئوية) عند الضبط على نقطة ضبط الخزان البارد الدنيا	درجة الحرارة الدنيا

#### تحذيرات وتبهيئات النظام

- لتفادي خطر الصدمة الكهربائية، لا تنزع أي من اللوحات من لوحة التحكم. سببيل فتح وحدة التحكم ضمانة Med4 Elite. لكل الصيانة والإصلاح، في الولايات المتحدة، اتصل على الدعم التقني في Game Ready على الرقم 1.888.426.3732 (1.510.868.2100+)؛ من خارج الولايات المتحدة، يرجى الاتصال بموزعك المحلي.
- لتفادي الصدمة الكهربائية، أو عطل أو تلف المنتج، لا تشغل النظام أبداً باستخدام أسلاك طاقة أو خرطوم وصل متضررة، أو في وجود أي ضرر ميكانيكي آخر، أو إذا كانت الوحدة عدا ذلك غير عاملة بالكامل.
- تحذير: لتفادي خطر الصدمة الكهربائية، ينبغي وصل هذه المعدة بمصادر تيار رئيسية ذات تيار واق فقط.
- تحذير: لا يُسمح بأي تعديل في هذه المعدة. يمكن أن يكون أي تعديل أو محاولة للتعديل خطراً وسيبطل ضمانة Med4 Elite.
- لا تضع Med4 Elite على جانبه.
- لتفادي الضرر المحتمل لجهاز Med4 Elite، لا تستخدم لفافات المصنعين الآخرين مع وحدة التحكم.
- لتفادي الإصابة، حاذر من التعثر بأسلاك طاقة وحدة التحكم وخرطوم الوصل.
- احفظ Med4 Elite، بما في ذلك الخرطوم والأسلاك، بعيداً عن الأطفال والحيوانات الأليفة.
- توخ الحذر عند التعامل مع الأجزاء الصغيرة لتقليل احتمالية البلع أو الاستنشاق.
- وحدة تحكم Med4 Elite جهاز طبي. لتفادي ضرر منتجك، أمسكه بنفس الرعاية التي تملك بها حاسوباً متنقلاً. لا توقعه، أو تركه أو تسيء استخدامه بأي شكل آخر. ستبطل إساءة الاستخدام المماثلة ضمانة Med4 Elite.
- استخدم الماء المقطر فقط لتعبئة الجهاز.
- قم بإجراء تنظيف وتطهير ماء بشكل روتيني طبقاً للتعليمات.
- املاً الخزانات بماء مقطر طبقاً للتعليمات قبل تزويد الجهاز بالطاقة.
- يحتوي الجهاز على مبرد R-134a، وتتم صيانته بواسطة تقنيين متخصصين فقط.
- يحتوي نظام التبريد في جهاز Med4 Elite الخاص بك على R-134a، وهي مادة مبردة تخضع لقوانين رمي وكالة حماية البيئة الأميركية وربما لوكالات بيئية دولية أخرى. لتفادي الارتباك واحتمال الضرر البيئي، اتصل بمنشأة النفايات المحلية لديك للاستفسار عن إجراءات رمي Med4 Elite.

#### تحذير: للتوافق مع اقتراح كاليفورنيا 65، تم إدراج التحذير التالي. يمكن أن

يُعرضك هذا المنتج لمواد كيميائية بما في ذلك الكاديوميوم، والكروم، والرصاص، وثلاثيات الفينيل متعددة البروم، أو الزئبق، والتي تُعرف في ولاية كاليفورنيا بأنها تسبب السرطان أو التسمية التكاثرية. لمزيد من المعلومات، قم بزيارة

[www.prop65warnings.ca.gov](http://www.prop65warnings.ca.gov)

## تعبيئة الخزانات

يتم شحن Med4 Elite والخزانات فارغة. ستحتاج إلى تعبيئة الخزانات قبل الاستخدام. يلزم غالونان (ثمانية لترات) من الماء المقطر لتعبيئة الخزانات بالكامل.

**هام:** استخدم ماءً مقطرًا فقط. لا تستخدم الماء منزوع الأيونات أو ماء الصنبور. يمكن أن ينتج عن الفشل في استخدام الماء المقطر إبطال ضمانة الجهاز.

1. تقع فتحة الخزان أسفل شاشة اللمس على وحدة التحكم. افتحها بالضغط على الغطاء لإطلاق اللسان وارفعها.
2. صب الماء المقطر بحرص في فتحة الخزان.
3. عند الانتهاء من تعبيئة الخزانات، أغلق الغطاء. اضغط بإحكام لقفل اللسان.

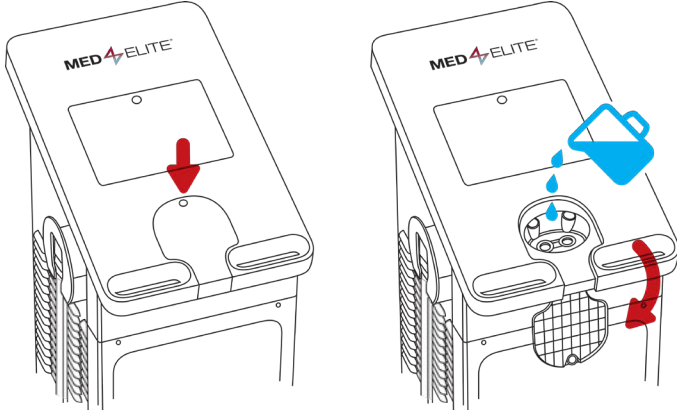

## التشغيل

### الوصلات والتشغيل

1. اوصل سلك الطاقة المزود بظهر وحدة التحكم.
2. ضع سلك الطاقة في مخرج الطاقة الملائم.

**هام:** ضع سلك الطاقة في موقع آمن للوقاية من أخطار التعثر أو الانفصال غير المتعمد.

3. شغل مفتاح الطاقة في ظهر وحدة التحكم.

تحذير: للتوافق مع اقتراح كاليفورنيا 65، تم إدراج التحذير التالي. يمكن أن يُعرّضك هذسيتم إصدار نغمة تشير إلى أن Med4 Elite قيد التشغيل.

## البدء

### الإعداد

يصل Med4 Elite مع دليل بدء سريع متوفر بداخل صندوق طقم الملحقات. يرجى قراءة التعليمات بحرص قبل تشغيل واستخدام الجهاز.

استخدم المقابض لنقل وحدة التحكم إلى مكانها. ينبغي إعداد وحدة التحكم:

- على بعد 1.83 متر (6 أقدام) من مخرج الطاقة ذي الدائرة الكهربائية المخصصة أو الطاقة الكافية لتوفير 1200 وات
- مع وصول كافٍ إلى مفتاح التشغيل/إيقاف التشغيل على ظهر الوحدة ودون إعاقة لسلك الطاقة
- على أرضية مستوية داخل المنشأة
- داخل مبنى فقط
- في موقع جاف
- بحيث تكون فتحات التهوية على كل الجانب غير مسدودة
- بحيث لا تمثل خطر التعثر

**هام:** ينبغي عدم وضع Med4 Elite على جانبه أبدًا. يمكن أن يسبب وضع وحدة التحكم على جانبها تلف الضاغط وقد يبطل الضمانة.

ما أن يوضع الجهاز في موقع مناسب، أقل العجلات بالضغط على كل أقفال العجلات الأربعة حتى تطق في الوضع السفلي المقل.

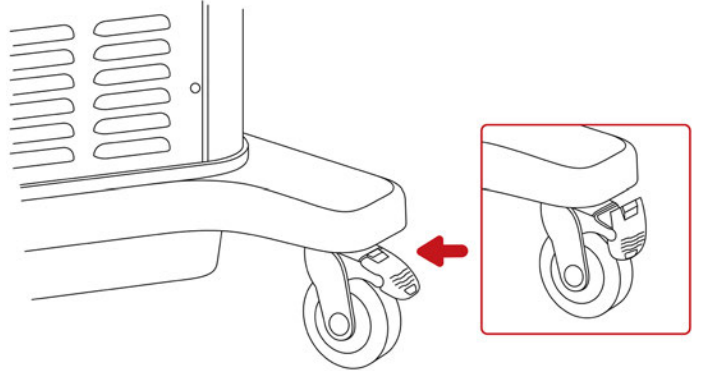

## ضبط اللغة

المهمة الأولى التي سيطلب منك إتمامها بجهاز Med4 Elite الخاص بك هي اختيار وتأكيد لغة لواجهة المستخدم.

في التشغيل الأول، تظهر شاشة اختر اللغة (Select Language).

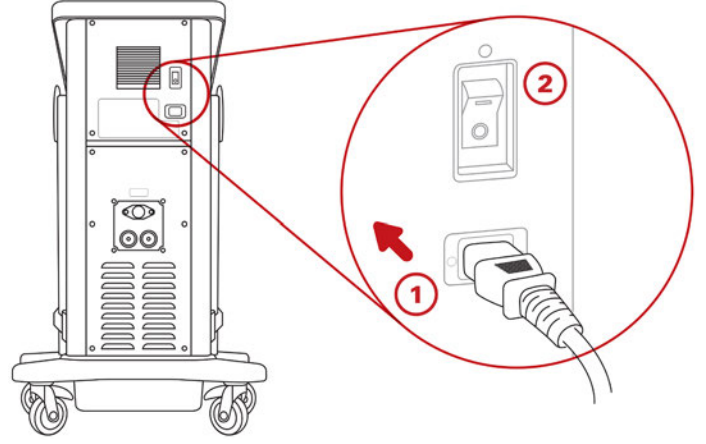

بعد أن تشغل الطاقة، يضيء زر التشغيل/إيقاف التشغيل (On/Off) في قمة شاشة اللمس باللون الأصفر.



1. اضغط أسهم الأعلى أو الأسفل للتنقل بين اللغات المتوفرة.

2. لاختيار إعداد اللغة الافتراضي، اضغط زر التأكيد

تظهر شاشة تأكيد اللغة (Confirm Language).

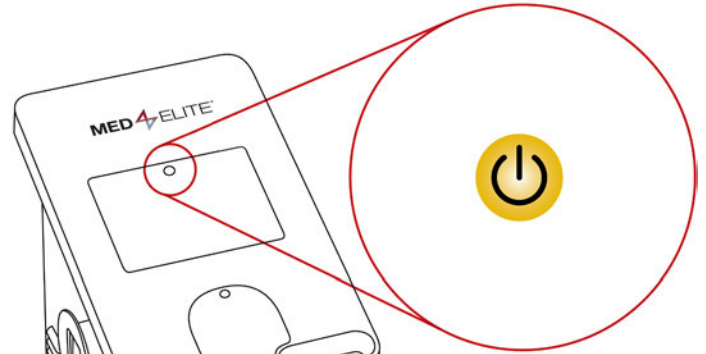

4. اضغط زر التشغيل/إيقاف التشغيل (On/Off) لتشغيل Med4 Elite. سيضيء زر التشغيل/إيقاف التشغيل (On/Off) في قمة شاشة اللمس باللون الأخضر.



3. لتأكيد إعداد اللغة الافتراضي، اضغط زر التأكيد

4. أعد التشغيل لتطبيق الإعدادات بالضغط على زر التأكيد مرة ثانية.

ينطفئ كمبيوتر وحدة التحكم.

5. اضغط زر التشغيل/الإيقاف (On/Off) في قمة شاشة اللمس لإعادة تشغيل الكمبيوتر.

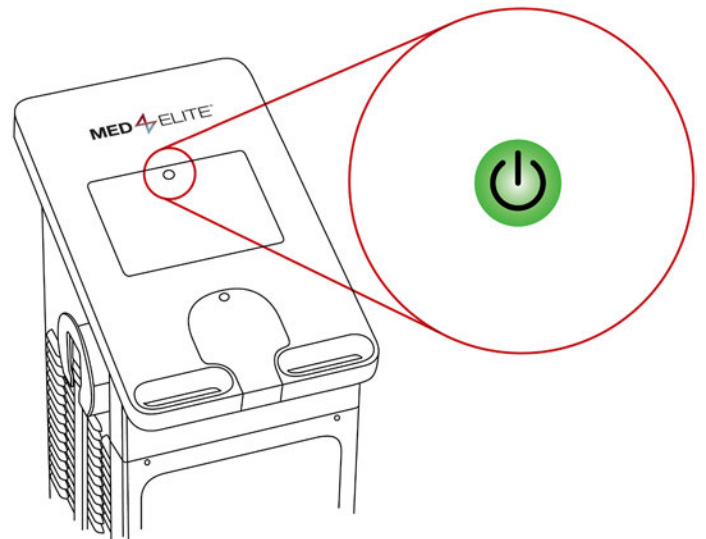

يستغرق نظام تشغيل Med4 Elite حتى 60 ثانية للتحميل.

## تغيير إعدادات المصنع

يتم شحن Med4 Elite بإعدادات مصنع تحدد الإعدادات الافتراضية لجلسات العلاج. تشمل الإعدادات درجات الحرارة والبرودة الدنيا والقوى والافتراضية؛ الضغط الأدنى والأقصى والافتراضي؛ أوقات جلسة العلاج الدنيا والقوى والافتراضية؛ درجات حرارة الخزان، لغة واجهة المستخدم، ومقياس درجة الحرارة.

تحدد هذه الإعدادات درجة الحرارة ونطاقات الضغط المسموح بهما لجلسات العلاج، بالإضافة إلى الإعدادات الافتراضية التي تراها عندما تبدأ تشغيل وحدة التحكم.

يمكنك استخدام Med4 Elite مع إعدادات المصنع أو يمكنك تغيير هذه الإعدادات للوفاء بمتطلبات منشأتك في أي وقت.

لعرض إعدادات المصنع وإجراءات تغيير ضبط الإعدادات راجع، إعدادات نظام Med4 Elite .

## رقم التعريف الشخصي (PIN)

يتم تسليم Med4 Elite مع رقم تعريف شخصي افتراضي. رقم التعريف الشخصي الافتراضي من المصنع هو 1111. رقم التعريف الشخصي ضروري لدخول إعدادات النظام ولتغيير الإعدادات الافتراضية. يمكنك تغيير رقم التعريف الشخصي في إعدادات النظام، راجع ضبط إعدادات نظام Med4 Elite. يرجى تذكر الاحتفاظ برقم تعريفك الشخصي أمنًا وفي المتناول.

**هام:** إذا فقدت أو نسيت رقم التعريف الشخصي الخاص بك، اتصل على الدعم التقني في Game Ready واطلب رقم تعريف شخصي عمومي. سيسمح لك هذا بالدخول إلى إعدادات النظام لضبط رقم تعريف شخصي جديد. يمكنك الاتصال على الدعم التقني في Game Ready من خلال الاتصال على الرقم 1.888.426.3732 و (1.888.GameReady) و +1.510.868.2100. من خارج الولايات المتحدة، اتصل بموزعك المحلي.

عند إعادة تشغيل وحدة التحكم، ستظهر شاشة اختر المريض. جهاز Med4 Elite جاهز الآن للاستخدام. اختر مريضًا لبدء إعداد علاج. انظر استخدام Med4 Elite للمزيد من التعليمات.

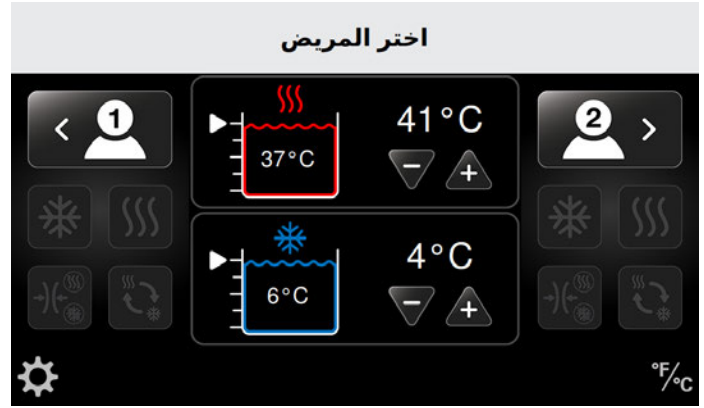

**هام:** إذا كشفت وحدة التحكم كمية غير كافية من الماء في الخزانات، لن يُسمح لك بالاستمرار حتى إضافة مقدار كافٍ من الماء.

## إملا الخزانات للاستمرار...

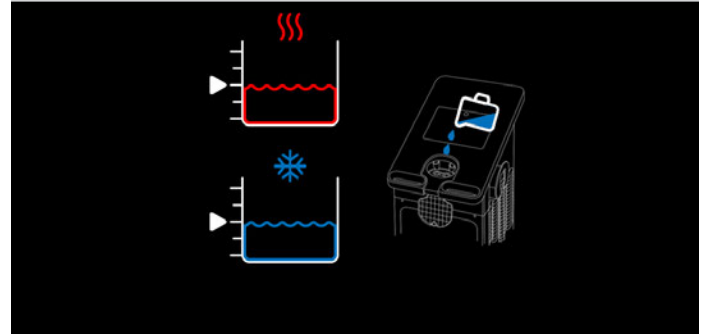

من المهم أن تملأ الخزانات قبل تشغيل Med4 Elite. إذا تم تشغيله دون ماء، أو دون مقدار كافٍ من الماء، ستظهر لك رسالة تطلب منك إضافة الماء قبل الاستمرار. انظر تعبئة الخزانات للتعليمات. ما أن يصل مستوى الخزائين إلى 75% على الأقل، تظهر شاشة اختر المريض تلقائيًا، ويكون Med4 Elite الآن جاهزًا للاستخدام.



عناصر واجهة المستخدم

- A. عنوان الشاشة
- B. دخول إعدادات النظام
- C. تحويل مقياس درجة الحرارة بين °م و°ف
- D. المريض المُختار
- E. العلاجات المتوفرة
- F. تحويل المريض
- G. درجة حرارة الخزان المستهدف
- H. خفض أو زيادة درجة الحرارة المستهدفة
- I. درجة حرارة الخزان الفعلية

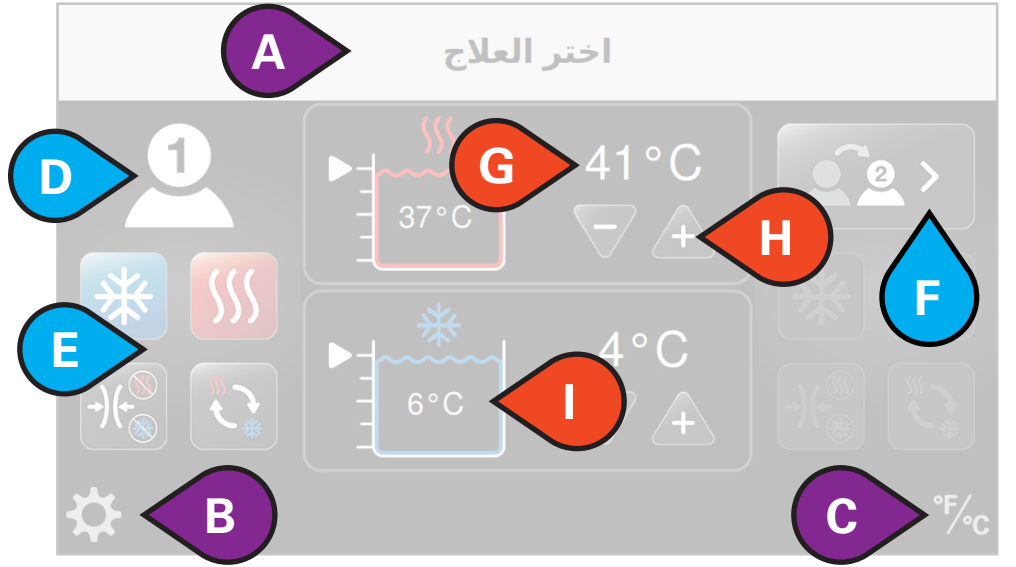

حالة العلاج

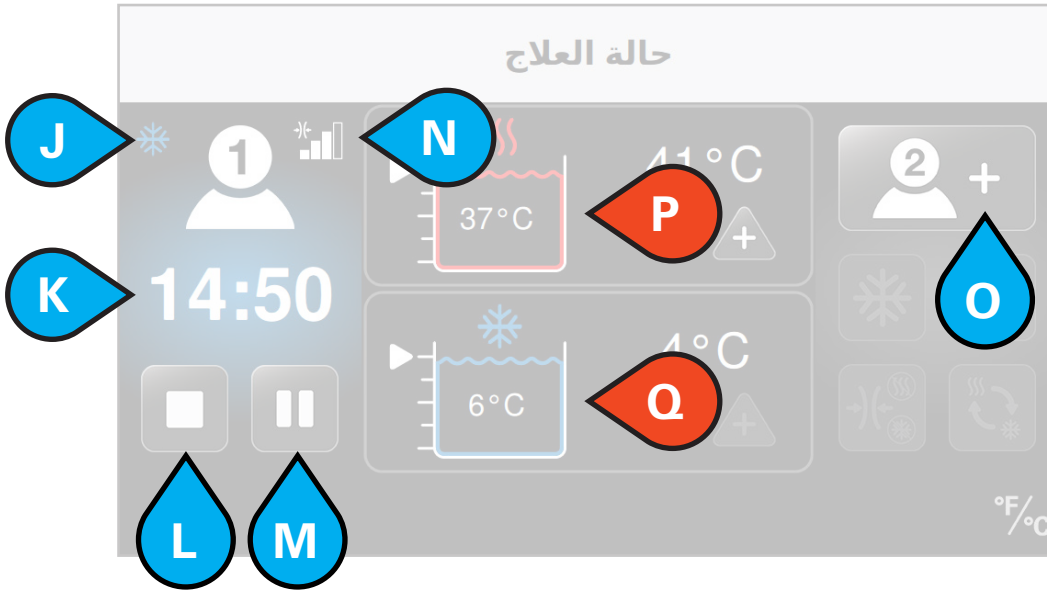

- J. نوع العلاج الحالي
- K. إجمالي الوقت المتبقي
- L. إيقاف العلاج
- M. إيقاف العلاج مؤقتًا
- N. مستوى الضغط
- O. إضافة مريض
- P. درجة حرارة الخزان الفعلية
- Q. درجة برودة الخزان الفعلية

خيارات الخزان



العناوين / الإعدادات



خيارات المريض



تستخدم واجهة المستخدم الأيقونات للتحكم في Med4 Elite.

الاسم	الأيقونة
إجمالي عدد دورات الغفوة	
حالة دورة الغفوة	
العلاج الحراري	
تعديل إعدادات العلاج الحراري	
علاج التباين السريع	
تعديل إعدادات علاج التباين السريع	
ضبط بدء العلاج	
زمن علاج التباين السريع الحراري	
زمن علاج التباين السريع البارد	
إجمالي زمن علاج التباين السريع	
العلاج بالضغط فقط	
تعديل إعدادات العلاج بالضغط فقط	
بدون ضغط (لا يوجد)	
ضغط منخفض (5 - 15 ملم زئبقي)	
ضغط متوسط منخفض (5 - 30 ملم زئبقي)	
ضغط متوسط (5 - 50 ملم زئبقي)	
ضغط مرتفع (5 - 75 ملم زئبقي)	
تنبيه عام	
انتباه: راجع دليل المستخدم	

الاسم	الأيقونة
دخول إعدادات النظام	
التحويل بين فهرنهايت (°ف) ومئوية (°م)	
مستوى الخزان الساخن ودرجة حرارة الخزان الحالية	
مستوى الخزان البارد ودرجة حرارة الخزان الحالية	
زيادة الإعداد	
خفض الإعداد	
بدء العلاج	
إلغاء	
إيقاف العلاج مؤقتًا	
إيقاف العلاج	
المريض 1 إضافة	
المريض 1 اختيار	
المريض 1 تحويل	
المريض 2 إضافة	
المريض 2 اختيار	
المريض 2 تحويل	
العلاج البارد	
تعديل إعدادات العلاج البارد	
تشغيل الغفوة	
إيقاف الغفوة	

تستخدم واجهة مستخدم إعدادات النظام أيقونات للتحكم في الإعدادات الافتراضية لنظام Med4 Elite.

الاسم	الأيقونة
إعدادات العلاج بالضغط فقط	
إعدادات زمن العلاج بالضغط فقط	
إلغاء	
تأكيد	
العودة	
البدء	
الخروج لحفظ التغييرات (تلتزم إعادة التشغيل)	
بدون ضغط (لا يوجد)	
ضغط منخفض (5 - 15 ملم زئبقي)	
ضغط متوسط منخفض (5 - 30 ملم زئبقي)	
ضغط متوسط (5 - 50 ملم زئبقي)	
ضغط مرتفع (5 - 75 ملم زئبقي)	

الاسم	الأيقونة
دخول إعدادات النظام	
تغيير رقم التعريف الشخصي (PIN)	
إعادة ضبط المصنع	
إعدادات اللغة	
معلومات النظام	
تنزيل البيانات	
تحديث البرنامج	
إعدادات العلاج البارد	
إعدادات زمن العلاج البارد	
إعدادات ضغط العلاج البارد	
إعدادات درجة حرارة الخزان البارد	
إعدادات المغوة	
تمكين المغوة	
تعطيل المغوة	
إعدادات العلاج الحراري	
إعدادات زمن العلاج الحراري	
إعدادات ضغط العلاج الحراري	
إعدادات درجة حرارة الخزان الساخن	
إعدادات علاج التباين السريع	
إعدادات زمن التباين السريع	

## إعداد مقياس درجة الحرارة (°ف / °م)

يمكنك Med4 Elite من عرض درجات الحرارة إما بوحدة فهرنهايت (°ف) أو مئوية (°م). من أي شاشة، يمكنك التحويل بين الالثنين بسرعة.

على سبيل المثال، لتحويل مقياس درجة الحرارة من شاشة اختر المريض.

### اختر المريض

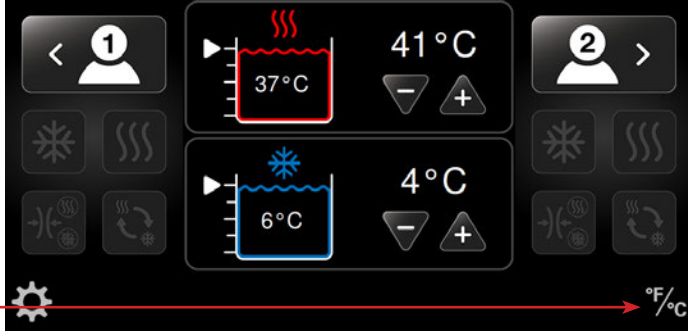

1. اضغط أيقونة مقياس درجة الحرارة في الزاوية اليمنى السفلى من الشاشة.

يتحول مقياس درجة الحرارة. في هذا المثال، يتحول المقياس من مئوية إلى فهرنهايت.

### اختر المريض

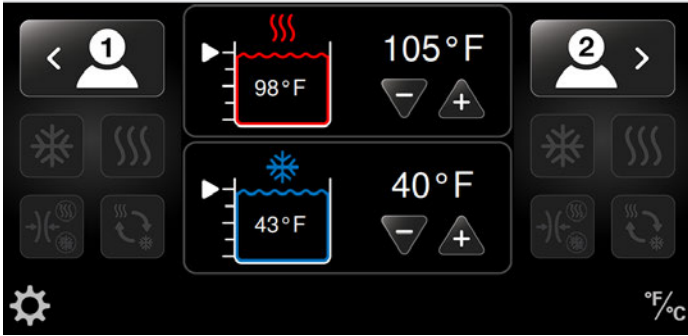

## إعداد جلسات العلاج

يسمح لك Med4 Elite بإعداد جلسات علاج فردية لما يصل إلى مريضين في نفس الوقت. تشمل أتماط العلاج:

- العلاج الحراري (بالتسخين) مع أو بدون ضغط
- العلاج البارد (بال تبريد) مع أو بدون ضغط
- علاج التباين السريع (يبادل بسرعة بين العلاج الحراري والعلاج البارد) مع أو بدون ضغط
- علاج الضغط فقط (بدون دفع ماء)

يمكنك إيقاف العلاجات مؤقتًا أو بشكل نهائي أو تغييرها في أي وقت أثناء العلاج.

## استخدام MED4 ELITE

### اختر المريض

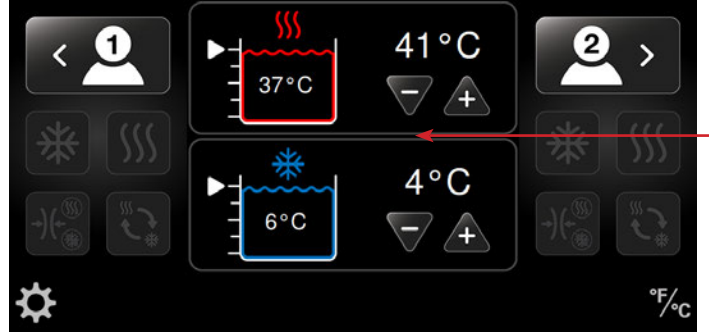

### ضبط درجة الحرارة

يحتوي Med4 Elite على خزاني ماء يستخدمان لتحقيق درجة حرارة العلاج المرغوبة. يستخدم واحد للعلاج الحراري وواحد للعلاج البارد. يمكن ضبط درجات حرارة الخزانات من شاشة اختر المريض المعروضة أعلاه.

- من الموصى به أن يتم ضبط درجات حرارة الخزانات على درجات حرارة العلاج الأكثر شيوعًا في بداية يوم العمل.
- أو يمكن ضبط درجات حرارة الخزانات في إعدادات المدير على درجات الحرارة الافتراضية عند تشغيل Med4 Elite.
- إذا كان علاج يتطلب تغيير درجة حرارة الخزان المضبوطة، يمكن اختيار درجة حرارة الخزان الجديدة من شاشة اختر المريض قبل إعداد علاج المريض. يسمح هذا للخزانات بالوقت للوصول إلى درجات الحرارة المرغوبة قبل العلاج.

**ملاحظة:** انظر السلامة < تحذيرات وتنبيهات عامة لدرجات حرارة الجلد القصوى والدنيا المتوقعة.

### تعديل درجة حرارة الخزان عند مشاركته بين مريضين

يتشارك مريضان خزانات Med4 Elite. عند خضوع مريضين لعلاجات تستخدم نفس الخزان، ستكون درجة حرارة العلاج هي نفسها لكلا المريضين.

عند إعداد علاج لمريض ثانٍ يستخدم نفس الخزان الذي يستخدمه المريض الأول، ستكون أزرار اختيار درجة حرارة العلاج (+ و -) غير نشطة. ستظل درجة حرارة الخزان عند درجة الحرارة التي تم ضبطها للمريض الأول. إذا كنت ترغب بدرجة حرارة مختلفة، ينبغي إيقاف كل العلاجات مؤقتًا أولاً لتعديل درجة حرارة الخزان. ستعرض محاولة تغيير درجة الحرارة أثناء العلاج رسالة الخزان الساخن/ البارد في طور الاستخدام.

لتغيير درجة حرارة الخزان:

- أوقف العلاج للمريض الأول مؤقتًا وعدل درجة الحرارة.
- ستكون درجة الحرارة المعدلة هذه هي نفسها لكلا المريضين.
- واصل علاج المريض الأول بالضغط على زر البدء.
- أعد المريض الثاني واضغط زر البدء.

**ملاحظة:** يمكنك إعداد المريض على أنه إما المريض 1 أو المريض 2. إذا أعددت مريضاً على الخرطوم الذي يحمل الرقم 1، اضبط المريض على أنه المريض 1 في واجهة المستخدم. إذا أعددت مريضاً على الخرطوم الذي يحمل الرقم 2، اضبط المريض على أنه المريض 2 في واجهة المستخدم.

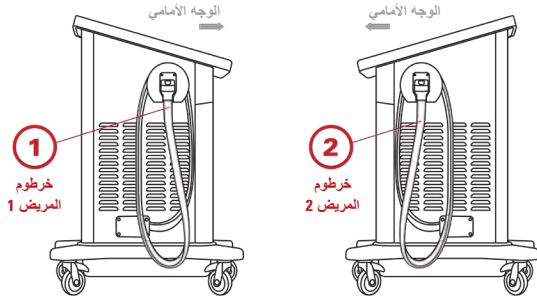

**هام:** تحدد الإعدادات الافتراضية درجات الحرارة الدنيا والقوى والافتراضية، ومستويات الضغط وأوقات العلاج لجلسات العلاج الفردية.

هذه الإعدادات مضبوطة في المصنع أو بواسطة مدير منشأتك. راجع ضبط إعدادات نظام Med4 Elite في هذا الدليل للمزيد من المعلومات.

يسمح Med4 Elite بعلاج مريض واحد أو حتى مريضين لتلقي العلاج بالتزامن. عندما يتلقى مريضان العلاج، يمكنك تخصيص جلسات العلاج لكل مريض.

### علاج مريض واحد بلفافة واحدة

لإعداد جلسة علاج لمريض واحد:

1. ضع اللفافة المرغوبة على المريض ووصل اللفافة بالخرطوم. عندما تسمع صوت طقة، تكون قد وصلت اللفافة بشكل صحيح.

### اختر المريض

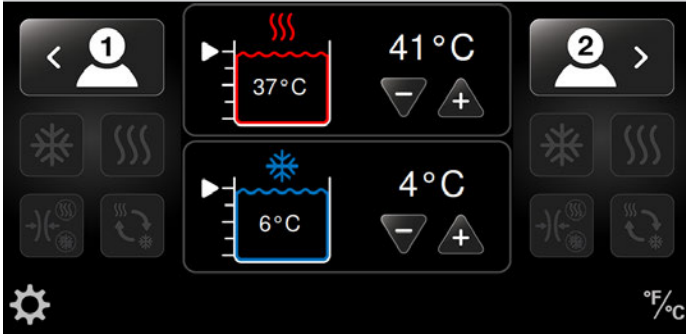

تظهر شاشة اختر العلاج مع أربعة أيقونات علاج نشطة. (في المثال التالي، تم اختيار المريض 1. إلا أنك في حال احتجت للتحويل إلى المريض 2 بدلاً من ذلك، اضغط مفتاح تحويل المريض 2).

### اختر العلاج

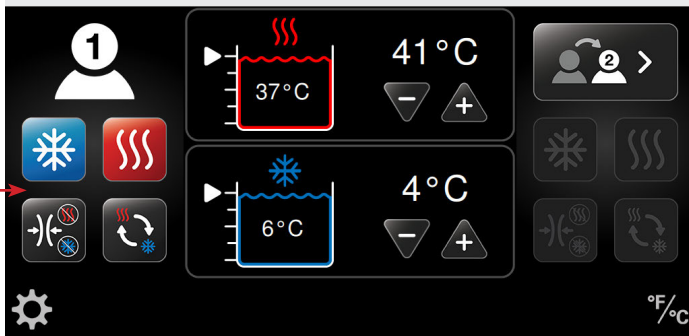

3. اختر العلاج المرغوب.

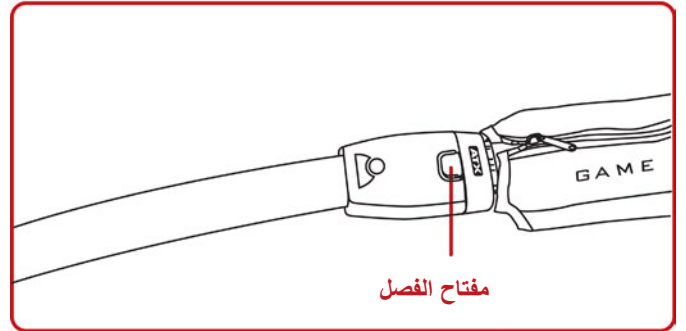
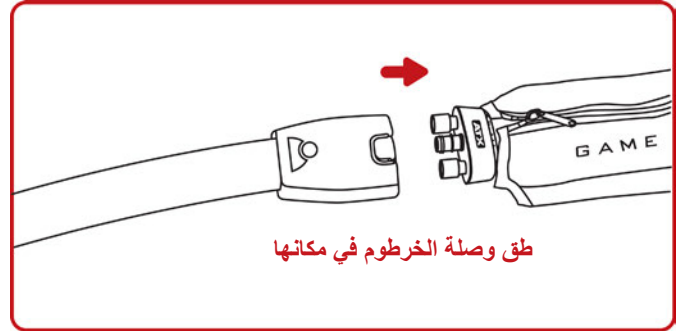

2. اختر المريض المرغوب بالضغط على أيقونة المريض: المريض 1 على الجانب الأيسر من الشاشة أو المريض 2 على الجانب الأيمن من الشاشة. يسمح لك هذا الخيار بتعديل الإعدادات للمريض المرغوب.

لإعداد هذه العلاجات، راجع الإجراءات في القسم الملائم في استخدام Med4 Elite:

- العلاج الحراري
  - العلاج البارد
  - علاج التباين السريع
  - العلاج بالضغط فقط
- في المثال التالي، تم اختيار العلاج البارد.

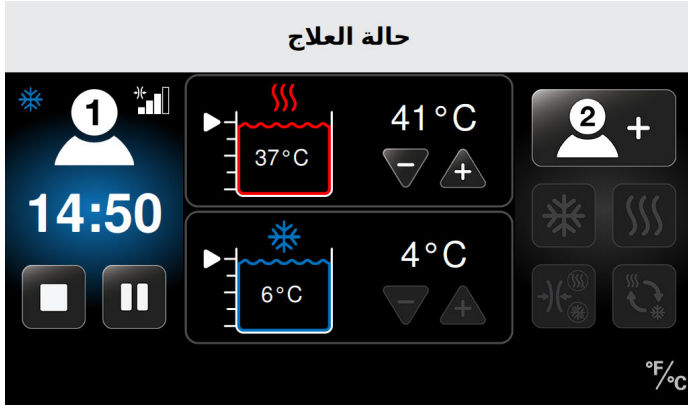

في هذا المثال، جلسة المريض 1 قيد العمل مع:

- العلاج البارد
- ضغط متوسط
- 14:50 دقيقة متبقية من العلاج البارد
- درجة حرارة العلاج البارد مضبوطة على 40° فهرنهايت (4° مئوية)
- درجة حرارة خزان فعليه 43° فهرنهايت (6° مئوية)

#### علاج مريض واحد بلغافتين

أو

#### علاج مريضين

**هام:** لجلسات علاج مريضين، يكون الخزانان الساخن والبارد مشتركين بين المريضين. ولهذا ستكون درجات الحرارة هي نفسها لكلا المريضين. عند إعداد علاج لمريض ثان يستخدم نفس الخزان الذي يستخدمه المريض الأول، سيكون اختيار درجة حرارة العلاج (+ و -) غير نشط. ستظل درجة حرارة الخزان عند درجة الحرارة التي تم ضبطها للمريض الأول. إذا كنت ترغب بدرجة حرارة مختلفة، ينبغي إيقاف كل العلاجات مؤقتاً أولاً لتعديل درجة حرارة الخزان. ستعرض محاولة تغيير درجة الحرارة أثناء العلاج رسالة الخزان الساخن/البارد في طور الاستخدام.

إذا كنت تريد تغيير درجة حرارة الخزان قبل إضافة مريض ثان، ستحتاج أولاً إلى إيقاف العلاج مؤقتاً على المريض الأول وتعديل درجة الحرارة. ستؤثر درجة الحرارة الجديدة هذه على علاج كلا المريضين. انظر إيقاف جلسات العلاج مؤقتاً وإيقافها وتغييرها.

لإضافة مريض ثان بعد إعداد مريض واحد في البداية (انظر القسم السابق علاج مريض واحد):

1. اختر اللقافة الملائمة وصلها بالخرطوم. عندما تسمع صوتها تطلق، تكون قد وصلت اللقافة بشكل صحيح.



4. ما أن تختار إعدادات علاج المريض وتصل درجة حرارة العلاج النقطة المحددة، اضغط زر البدء  لبدء جلسة العلاج.

5. اضغط زر الإلغاء  للعودة إلى الشاشة الرئيسية دون بدء الجلسة. بالعودة إلى الشاشة الرئيسية، لن يتم حفظ الإعدادات.

عند بدء الجلسة، تعرض شاشة حالة العلاج وقت الجلسة كعد تنازلي لإجمالي وقت العلاج. تعرض الشاشة أيضاً نوع العلاج، درجات حرارة العلاج، مستويات الضغط، ودرجات حرارة الخزانات ومستويات الماء. من هذه الشاشة، يمكن إيقاف العلاج أو إيقافه مؤقتاً.

#### ⚠ الخزان الساخن في طور الاستخدام

يجب أن تكون درجة الحرارة متساوية لكلا المريضين.  
لتغيير درجة الحرارة، يجب إيقاف جميع أنواع العلاج باستخدام الخزان الساخن.



انظر دليل المستخدم للمزيد من المعلومات.  
المس لإخفاء الرسالة



ما أن تختار المريض، تصبح أيقونات العلاج الأربعة نشطة. (في هذا المثال، تم اختيار المريض 2 لإعداد علاج جديد، ويتلقى المريض 1 العلاج البارد).



3. اختر العلاج المرغوب.

لإعداد هذه العلاجات، راجع الإجراءات في القسم الملائم في استخدام Med4 Elite:

- العلاج الحراري
- العلاج البارد
- علاج التباين السريع
- العلاج بالضغط فقط

في المثال التالي، تم اختيار العلاج الحراري للمريض 2 في حين يستمر العلاج البارد للمريض 1.



4. ما أن تختار إعدادات علاج المريض الثاني وتصل درجة حرارة العلاج النقطة المحددة، اضغط زر البدء لبدء جلسة العلاج.

5. اضغط زر الإلغاء للعودة دون بدء الجلسة. بالعودة إلى الشاشة السابقة، لن يتم حفظ الإعدادات.

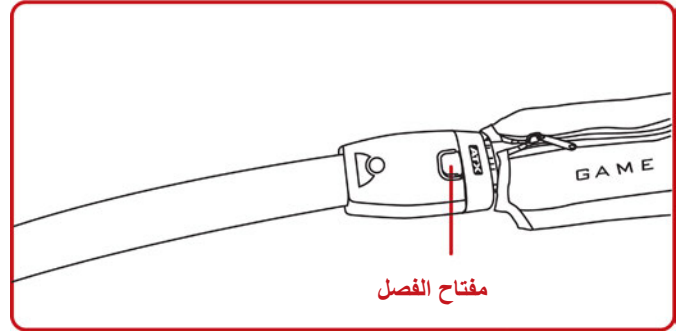
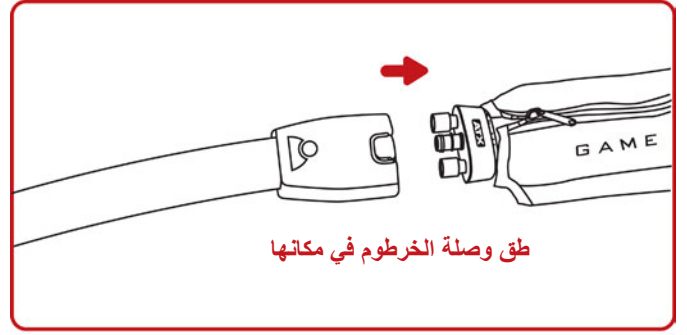

**ملاحظة:** إذا كان الخرطوم غير المستخدم يحمل الرقم 1، اضبط المريض الثاني على أنه المريض 1 في واجهة المستخدم. إذا كان الخرطوم غير المستخدم يحمل الرقم 2، اضبط المريض الثاني على أنه المريض 2 في واجهة المستخدم.

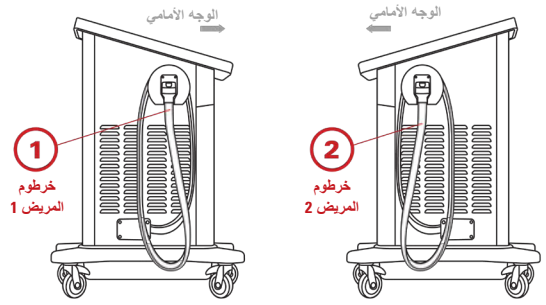

2. اختر إما إضافة المريض 1 أو إضافة المريض 2 (بناء على أي خرطوم هو المتوفر) بالضغط على أيقونة إضافة المريض في شاشة حالة العلاج. يسمح لك هذا بتعديل الإعدادات للمريض الثاني أو لفافة ثانية لمريض واحد.



## العلاج الحراري

يسمح لك Med4 Elite بإعداد جلسة علاج حراري لكل مريض. تشمل الإعدادات الفردية لجلسة كل مريض درجة حرارة العلاج والوقت ومستوى الضغط.

لإعداد جلسة علاج حراري من شاشة اختر المريض:

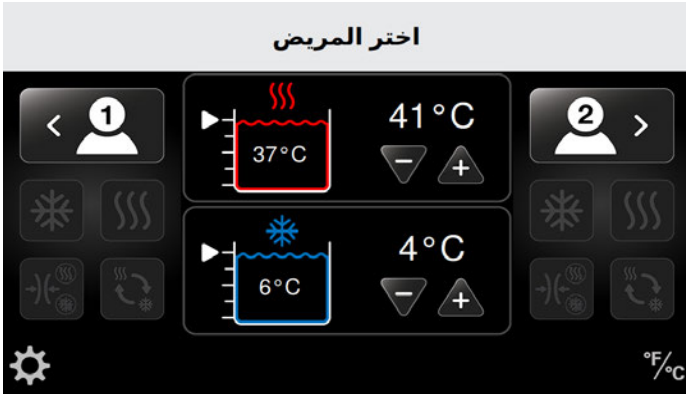

1. اختر المريض المرغوب بالضغط على أيقونة المريض الملائمة: المريض 1 على الجانب الأيسر من الشاشة أو المريض 2 على الجانب الأيمن من الشاشة.

تظهر شاشة اختر العلاج مع أربعة أيقونات علاج نشطة. (في هذا المثال، تم اختيار المريض 1).

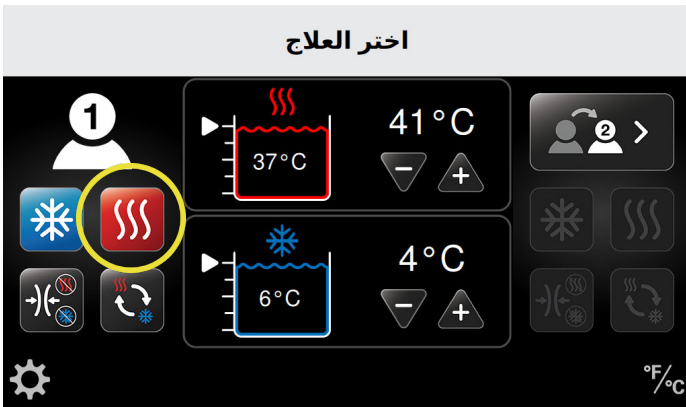

2. اضغط أيقونة العلاج الحراري.

تظهر شاشة العلاج الحراري للمريض المحدد. تسمح لك هذه الشاشة بتعديل إعدادات فردية. تشمل هذه درجة حرارة التسخين، وقت العلاج (بالدقائق) ومستوى الضغط (منخفض أو بدون ضغط) للعلاج الحراري طبقاً لداعي الاستخدام.

عند بدء الجلسة، تعرض شاشة حالة العلاج وقت الجلسة كعد تنازلي لإجمالي وقت العلاج. تعرض الشاشة أيضًا نوع العلاج، درجات حرارة العلاج، مستويات الضغط، ودرجات حرارة الخزانات ومستويات الماء. من هذه الشاشة، يمكن إيقاف العلاج أو إيقافه مؤقتًا.

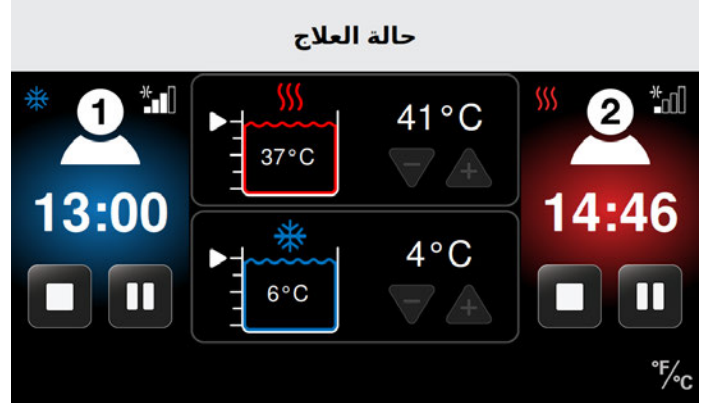

في هذا المثال:

جلسة المريض 2 قيد العمل مع:



- العلاج الحراري
- ضغط منخفض
- 14:46 دقيقة متبقية من العلاج الحراري
- درجة حرارة العلاج الحراري مضبوطة على 105° فهرنهايت (41° مئوية)
- درجة حرارة خزان فعلية 98° فهرنهايت (37° مئوية)

جلسة المريض 1 قيد العمل مع:

- العلاج البارد
- ضغط متوسط
- 13:00 دقيقة متبقية من العلاج البارد
- درجة حرارة العلاج البارد مضبوطة على 40° فهرنهايت (4° مئوية)
- درجة حرارة خزان فعلية 43° فهرنهايت (6° مئوية)





6. ما أن تختار إعدادات علاج المريض وتصل درجة حرارة العلاج النقطة المحددة، اضغط زر البدء  لبدء جلسة العلاج.
7. اضغط زر الإلغاء  للعودة إلى الشاشة الرئيسية دون بدء الجلسة. بالعودة إلى الشاشة الرئيسية، لن يتم حفظ الإعدادات.

عند بدء الجلسة، تعرض شاشة حالة العلاج وقت الجلسة كعد تنازلي لإجمالي وقت العلاج. تعرض الشاشة أيضًا نوع العلاج، درجات حرارة العلاج، مستويات الضغط، ودرجات حرارة الخزانات ومستويات الماء. من هذه الشاشة، يمكن إيقاف العلاج أو إيقافه مؤقتًا.



في هذا المثال، جلسة المريض 1 قيد العمل مع:

- العلاج الحراري
- ضغط منخفض
- 14:50 دقيقة متبقية من العلاج الحراري
- درجة حرارة العلاج الحراري مضبوطة على 105° فهرنهايت (41° مئوية)
- درجة حرارة الخزان الفعلية 98° فهرنهايت (37° مئوية)

3. اضغط سهم زائد (+) لزيادة أو ناقص (-) لخفض زمن العلاج لجلسة العلاج الحراري.
4. اضغط سهم زائد (+) لزيادة أو ناقص (-) لخفض مستوى الضغط لجلسة العلاج الحراري.

مستويات الضغط المتوفرة:



5. اضغط سهم زائد (+) لزيادة أو ناقص (-) لخفض درجة حرارة العلاج لجلسة العلاج الحراري.

**ملاحظة:** يأتي الماء للعلاج الحراري من خزان مشترك. ولهذا، إذا تلقى مريضان العلاج الحراري في نفس الوقت، فستكون درجة الحرارة هي نفسها لكلا المريضين. سيؤثر أي تعديل في إعداد درجة الحرارة على كلا المريضين.

## العلاج البارد

**ملاحظة:** تظهر الشاشات التالية مع تمكين وظيفة الغفوة. وظيفة الغفوة الرئيسية في النظام معطلة افتراضياً. قبل استخدامها في العلاج البارد، تذكر تمكينها في إعدادات النظام. انظر ضبط إعدادات نظام Med4 Elite < إعدادات الإقتراضية > وظيفة الغفوة.



إذا كانت وظيفة الغفوة ممكنة ولكنها غير مرغوبة لجلسة علاج المريض، اضغط زر تحويل الغفوة الأحمر لتعطيل وظيفة الغفوة للجلسة.

3. اضغط سهم زائد (+) لزيادة أو ناقص (-) لخفض زمن العلاج (بالدقائق) لجلسة العلاج البارد.
4. اضغط سهم زائد (+) لزيادة أو ناقص (-) لخفض مستوى الضغط لجلسة العلاج البارد.

مستويات الضغط المتوفرة:

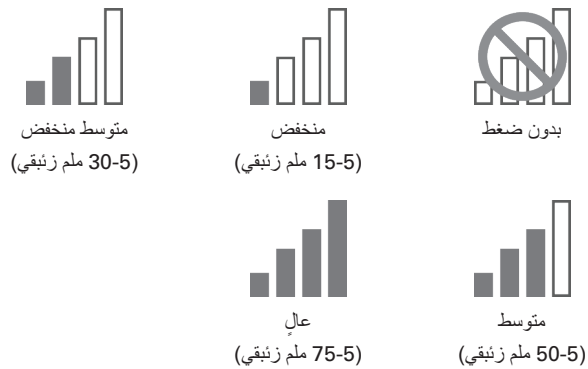

## اختر المريض

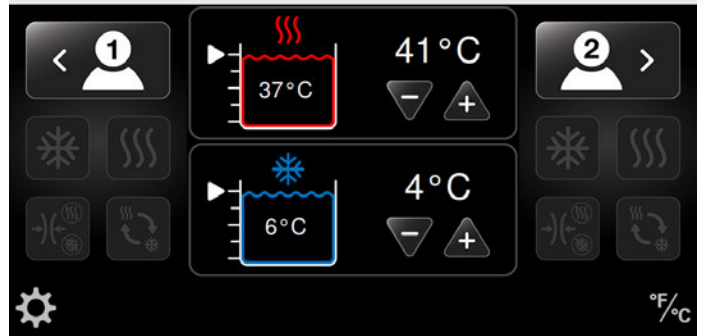

1. اختر المريض المرغوب بالضغط على أيقونة المريض الملائمة: المريض 1 على الجانب الأيسر من الشاشة أو المريض 2 على الجانب الأيمن من الشاشة.

تظهر شاشة اختر العلاج مع أربعة أيقونات علاج نشطة. (في هذا المثال، تم اختيار المريض 1).

## اختر العلاج

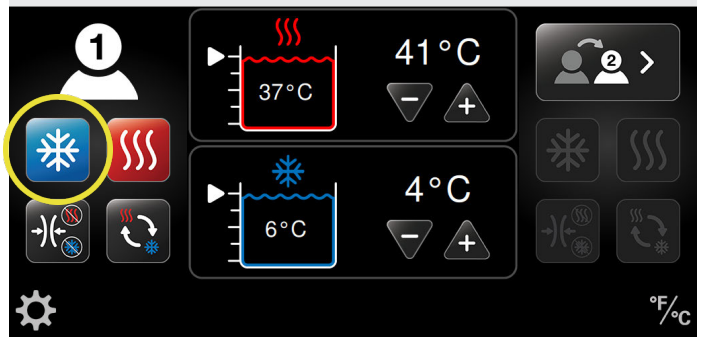

2. اضغط أيقونة العلاج البارد.

تظهر شاشة العلاج البارد للمريض المحدد. تسمح لك هذه الشاشة بتعديل إعدادات فردية. تشمل هذه درجة حرارة البرودة، زمن العلاج (بالدقائق)، مستوى الضغط (منخفض، متوسط منخفض، متوسط، مرتفع أو بدون ضغط) ووظيفة الغفوة (إذا تم تمكينها).



ب. اضغط سهم زائد (+) لزيادة أو ناقص (-) لخفض عدد دورات العلاج البارد.



5. اضغط سهم زائد (+) لزيادة أو ناقص (-) لخفض درجة البرودة لجلسة العلاج البارد.

**ملاحظة:** يسمح لك Med4 Elite بإعداد حتى ست (6) دورات علاج بارد عند تمكين الغفوة. اضبط العدد الأقصى للدورات المسموح بها لجلسات علاج فردية في الإعدادات الافتراضية.



**ملاحظة:** يأتي الماء للعلاج البارد من خزان مشترك. ولهذا، إذا تلقى مريضان العلاج البارد في نفس الوقت، فستكون درجة الحرارة هي نفسها لكلا المريضين. سيؤثر أي تعديل في إعداد البرودة على كلا المريضين.

6. اضبط وظيفة الغفوة.

7. ما أن تختار إعدادات علاج المريض وتصل درجة حرارة العلاج النقطة المحددة، اضغط زر البدء لبدء جلسة العلاج.

8. اضغط زر الإلغاء للعودة إلى الشاشة الرئيسية دون بدء الجلسة. بالعودة إلى الشاشة الرئيسية، لن يتم حفظ الإعدادات.

عند بدء الجلسة، تعرض شاشة حالة العلاج وقت الجلسة كعد تنازلي لإجمالي وقت العلاج. تعرض الشاشة أيضاً نوع العلاج، درجات حرارة العلاج، مستويات الضغط، ودرجات حرارة الخزانات ومستويات الماء. من هذه الشاشة، يمكن إيقاف العلاج أو إيقافه مؤقتاً.

أ. لتحديد مقدار الزمن بين جلسات العلاج البارد (زمن الغفوة)، اضغط سهم زائد (+) لزيادة أو ناقص (-) لخفض الزمن.

## علاج التباين السريع

يسمح لك Med4 Elite بإعداد جلسة علاج تباين سريع لما يصل إلى مريضين. تشمل الإعدادات الفردية لجلسة مريض إجمالي زمن العلاج، درجات حرارة التسخين والتبريد، الأوقات ومستويات الضغط. للحفاظ على درجات الحرارة المرغوبة طوال العلاج، يوصى باستخدام علاج التباين السريع على مريض واحد في كل مرة.

لإعداد جلسة علاج تباين سريع من شاشة اختر المريض:

## اختر المريض

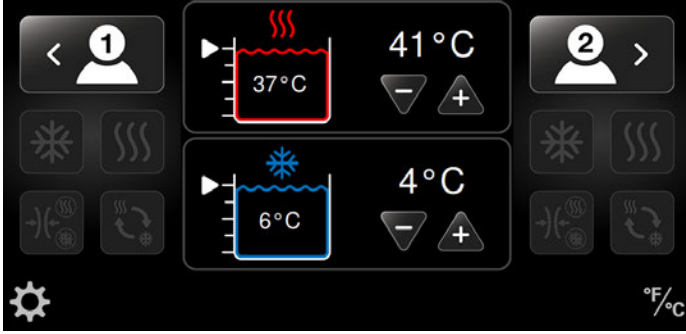

1. اختر المريض المرغوب بالضغط على أيقونة المريض الملائمة: المريض 1 على الجانب الأيسر من الشاشة أو المريض 2 على الجانب الأيمن من الشاشة.

تظهر شاشة اختر العلاج مع أربعة أيقونات علاج نشطة. (في هذا المثال، تم اختيار المريض 1).

## اختر العلاج

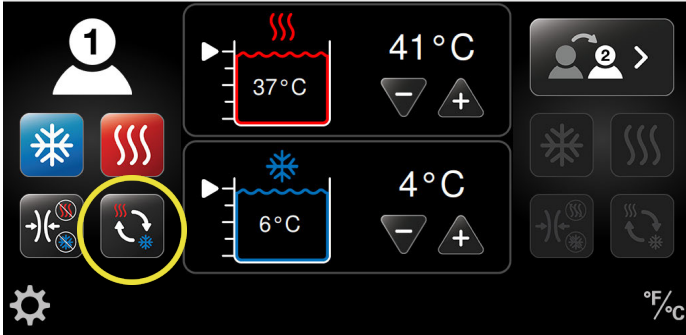

2. اضغط أيقونة "التباين السريع".

تظهر شاشة علاج التباين السريع للمريض المحدد. تسمح لك هذه الشاشة بتعديل إعدادات فردية. تشمل هذه درجة حرارة التسخين، درجة حرارة التبريد وأوقات العلاج الحراري والعلاج البارد، وإجمالي زمن العلاج (بالدقائق) ومستويات الضغط (البارد: منخفض، متوسط منخفض، متوسط مرتفع أو بدون ضغط / الحراري: منخفض أو بدون ضغط).

## حالة العلاج

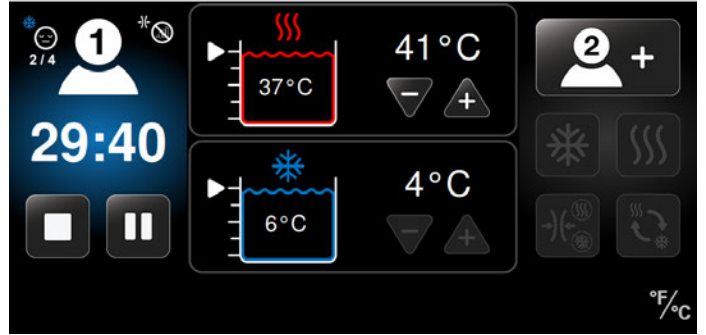

في هذا المثال، جلسة المريض 1 قيد العمل مع:

- العلاج البارد
- بدون ضغط
- الغفوة ممكنة
- الغفوة في الدورة الثانية من أربع دورات (2 / 4)
- 29:40 دقيقة متبقية من إجمالي جلسة العلاج
- درجة حرارة العلاج البارد مضبوطة على 40° فهرنهايت (4° مئوية)
- درجة حرارة الخزان الفعلية 43° فهرنهايت (6° مئوية)



5. اضغط سهم زائد (+) لزيادة أو ناقص (-) لخفض مستوى الضغط لجزء العلاج الحراري من جلسة علاج التباين السريع.

3. اضغط سهم زائد (+) لزيادة أو ناقص (-) لخفض إجمالي زمن العلاج (بالدقائق) لجلسة علاج التباين السريع.

مستويات الضغط المتوفرة:



العلاج الحراري في علاج التباين السريع

لإعداد العلاج الحراري في علاج التباين السريع:



6. اضغط سهم زائد (+) لزيادة أو ناقص (-) لخفض درجة حرارة التسخين لجلسة علاج التباين السريع.

4. اضغط سهم زائد (+) لزيادة أو ناقص (-) لخفض زمن العلاج (بالدقائق) لجزء العلاج الحراري من جلسة علاج التباين السريع.

**ملاحظة:** يأتي الماء للعلاج الحراري من خزان مشترك. ولهذا، إذا تلقى مريضان العلاج الحراري في نفس الوقت، فستكون درجة الحرارة هي نفسها لكلا المريضين. سيؤثر أي تعديل في إعداد درجة الحرارة على كلا المريضين.

## العلاج البارد في علاج التباين السريع

مستويات الضغط المتوفرة:



إعداد العلاج البارد في علاج التباين السريع:



7. اضغط سهم زائد (+) لزيادة أو ناقص (-) لخفض زمن العلاج (بالدقائق) لجزء العلاج البارد من جلسة علاج التباين السريع.



9. اضغط سهم زائد (+) لزيادة أو ناقص (-) لخفض درجة التبريد لجلسة علاج التباين السريع.

**ملاحظة:** يأتي الماء للعلاج البارد من خزان مشترك. ولهذا، إذا تلقى مريضان العلاج البارد في نفس الوقت، فستكون درجة الحرارة هي نفسها لكلا المريضين. سيؤثر أي تعديل في إعداد البرودة على كلا المريضين.



8. اضغط سهم زائد (+) لزيادة أو ناقص (-) لخفض مستوى الضغط لجزء العلاج البارد من جلسة علاج التباين السريع.



## إعداد بدء وإنهاء العلاج في علاج التباين السريع

عند بدء الجلسة، تعرض شاشة حالة العلاج وقت الجلسة كعد تنازلي لإجمالي وقت العلاج. تعرض الشاشة أيضاً نوع العلاج، درجات حرارة العلاج، مستويات الضغط، ودرجات حرارة الخزانات ومستويات الماء. من هذه الشاشة، يمكن إيقاف العلاج أو إيقافه مؤقتاً.

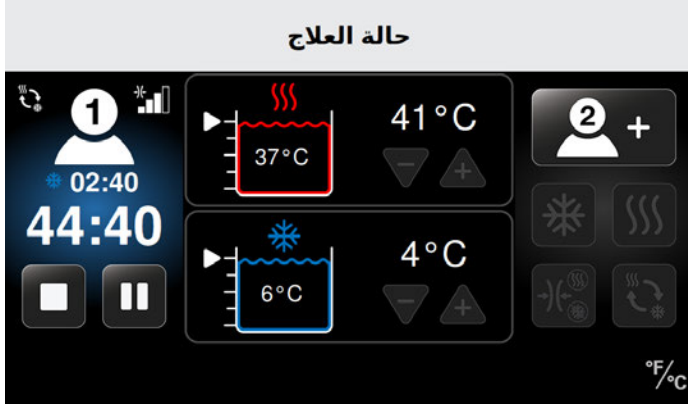

في هذا المثال، جلسة المريض 1 قيد العمل مع:

- علاج التباين السريع
- 44:40 دقيقة متبقية من جلسة علاج التباين السريع
- العلاج البارد في طور الاستخدام
- 2:40 دقيقة متبقية من الجزء الحالي من العلاج البارد
- ضغط متوسط للعلاج البارد
- درجة حرارة العلاج الحراري مضبوطة على 105° فهرنهايت (41° مئوية)
- درجة حرارة الخزان الفعلية 98° فهرنهايت (37° مئوية)
- درجة البرودة مضبوطة على 40° فهرنهايت (4° مئوية)
- درجة حرارة الخزان الفعلية 43° فهرنهايت (6° مئوية)



10. استخدم زر ضبط بدء العلاج لبدء علاج التباين السريع بالعلاج البارد أو الحراري. تشير أيقونة العلاج المعروضة داخل دائرة إلى العلاج الذي سيبدأ جلسة علاج التباين السريع الخاصة بك. أيقونة العلاج المعروضة ضمن شكل مثلث تشير إلى العلاج الذي سينتهي جلستك.
11. للتحكم في أي علاج تنتهي به الجلسة، يمكنك زيادة أو خفض إجمالي زمن العلاج، أو أوقات العلاج الحراري أو البارد. ستتغير أيقونة النهاية طبقاً لذلك.
12. ما أن تختار إعدادات علاج المريض وتصل درجة حرارة العلاج النقطة المحددة، اضغط زر البدء لبدء جلسة العلاج.
13. اضغط زر الإلغاء للعودة إلى الشاشة الرئيسية دون بدء الجلسة. بالعودة إلى الشاشة الرئيسية، لن يتم حفظ الإعدادات.

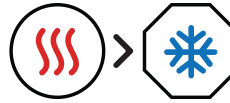

يبدأ علاج التباين السريع بالحرارة / ينتهي بالبرودة

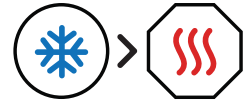

يبدأ علاج التباين السريع بالبرودة / ينتهي بالحرارة

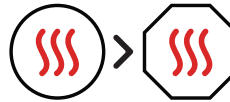

يبدأ علاج التباين السريع بالحرارة / ينتهي بالحرارة

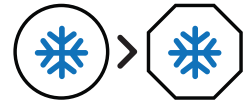

يبدأ علاج التباين السريع بالبرودة / ينتهي بالبرودة

## العلاج بالضغط فقط

يسمح لك Med4 Elite بإعداد جلسة علاج ضغط فقط لكل مريض. لا توفر جلسات علاج الضغط سوى الضغط فقط دون علاج بارد أو علاج حراري.  
لإعداد جلسة علاج ضغط فقط من شاشة اختر المريض:

## اختر المريض

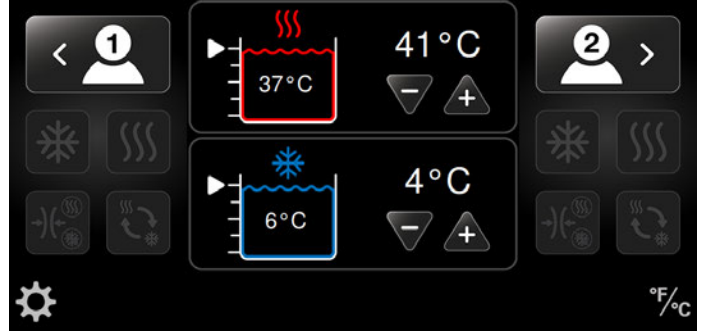

1. اختر المريض المرغوب بالضغط على أيقونة المريض الملائمة: المريض 1 على الجانب الأيسر من الشاشة أو المريض 2 على الجانب الأيمن من الشاشة.  
تظهر شاشة اختر العلاج مع أربعة أيقونات علاج نشطة. (في المثال التالي، تم اختيار المريض 1).

## اختر العلاج

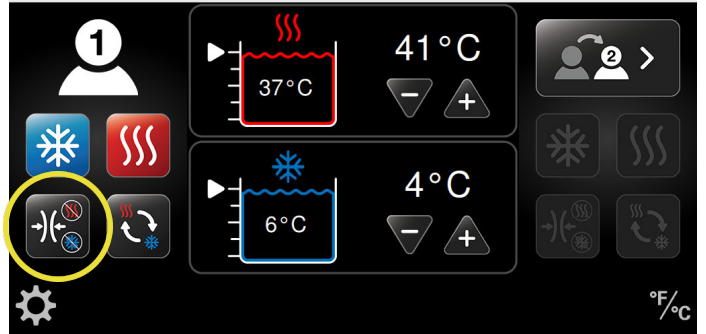

2. اضغط أيقونة علاج الضغط

تظهر شاشة العلاج بالضغط فقط للمريض المحدد. تسمح لك هذه الشاشة بتعديل إعدادات فردية. تشمل هذه زمن العلاج (بالدقائق) ومستوى الضغط.



3. اضغط سهم زائد (+) لزيادة أو ناقص (-) لخفض زمن العلاج (بالدقائق) لجلسة علاج الضغط.



4. اضغط سهم زائد (+) لزيادة أو ناقص (-) لخفض مستوى الضغط لجلسة علاج الضغط.

مستويات الضغط المتوفرة:

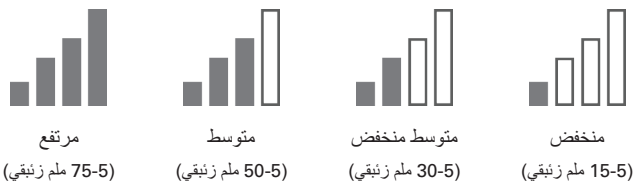





5. ما أن تختار إعدادات علاج المريض وتصل درجة حرارة العلاج النقطة المحددة، اضغط زر البدء  لبدء جلسة العلاج.

6. اضغط زر الإلغاء  للعودة إلى الشاشة الرئيسية دون بدء الجلسة. بالعودة إلى الشاشة الرئيسية، لن يتم حفظ الإعدادات.

عند بدء الجلسة، تعرض شاشة حالة العلاج وقت الجلسة كعد تنازلي لإجمالي وقت العلاج. تظهر الشاشة أيضًا مستوى الضغط. من هذه الشاشة، يمكن إيقاف العلاج أو إيقافه مؤقتًا.

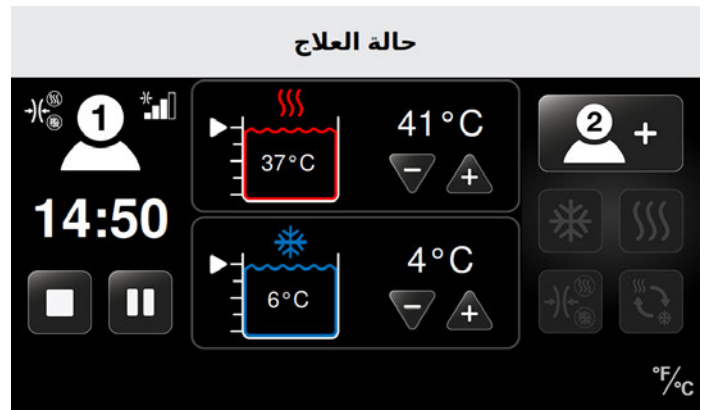

في هذا المثال، جلسة المريض 1 قيد العمل مع:

- العلاج بالضغط فقط
- ضغط متوسط
- 14:50 دقيقة متبقية من علاج الضغط فقط

## إيقاف جلسات العلاج مؤقتًا وإيقافها وتغييرها

### الإيقاف المؤقت

يسمح لك Med4 Elite بإيقاف جلسة علاج مؤقتًا في أي وقت.

**ملاحظة:** يستخدم العلاج الحراري في الصور التوضيحية التالية لإظهار كيفية إيقاف علاج طور الاستخدام مؤقتًا. يمكن استخدام هذه الإجراءات لإيقاف علاجات التبريد والتباين السريع والضغط فقط، مؤقتًا.

### حالة العلاج

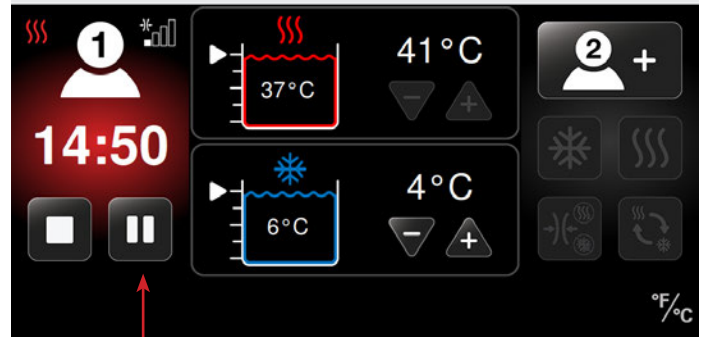

1. من شاشة حالة العلاج، اضغط زر الإيقاف المؤقت (⏸). تتوقف جلسة العلاج مؤقتًا.
2. لمواصلة العلاج الموقف مؤقتًا دون أي تعديلات، اضغط زر البدء (▶).

### التغيير

يمكنك تغيير إعدادات جلسة العلاج فقط أثناء إيقاف العلاج مؤقتًا. لعمل تغييرات، قم أولاً بإيقاف العلاج مؤقتًا كما هو موضح في القسم السابق، الإيقاف المؤقت.

### حالة العلاج

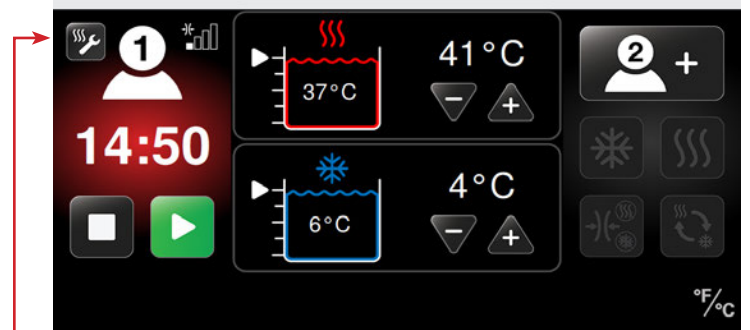

1. ما أن يتوقف العلاج مؤقتًا، اضغط أيقونة تعديل إعدادات العلاج (⚙️).

تظهر شاشة إعدادات العلاج الحراري بعد الضغط على أيقونة تعديل إعدادات العلاج.

في المثال التالي، تم تعديل جلسة العلاج الحراري للمريض 1 بإعدادات زمن منخفض.



2. اضغط سهم زائد (+) لزيادة أو ناقص (-) لخفض زمن أو مستوى ضغط أو إعدادات درجة الحرارة للجلسة الحالية.
3. عندما تكون جاهزًا لمواصلة الجلسة، اضغط زر البدء (▶).

تعرض شاشة حالة العلاج إعدادات العلاج الجديدة وستستمر جلسة العلاج.



## نهاية العلاج

عندما يبلغ الوقت المتبقي للعلاج نقطة الصفر، تظهر شاشة اختر المريض (Select Patient). ستظل شاشة حالة العلاج (Therapy Status) على الشاشة للمسبة إذا كان العلاج الثاني لا يزال قيد التنفيذ.

سيتم تشغيل نغمة واحدة خاصة بنهاية العلاج مُشيرة إلى انتهاء العلاج للمريض 1. سيتم تشغيل نفس النغمة الخاصة بنهاية العلاج مرتين مُشيرة إلى انتهاء العلاج للمريض 2.

## إيقاف التشغيل

لإيقاف تشغيل Med4 Elite، استخدم أيًا من الوسائل التالية:

1. بالضغط المتواصل على زر التشغيل/إيقاف التشغيل (On/Off) الأخضر الواقع أسفل شاشة اللمس.

**ملاحظة:** إذا قمت بإيقاف تشغيل وحدة التحكم أثناء استخدام علاج، سيتوقف كل العلاج تلقائيًا.

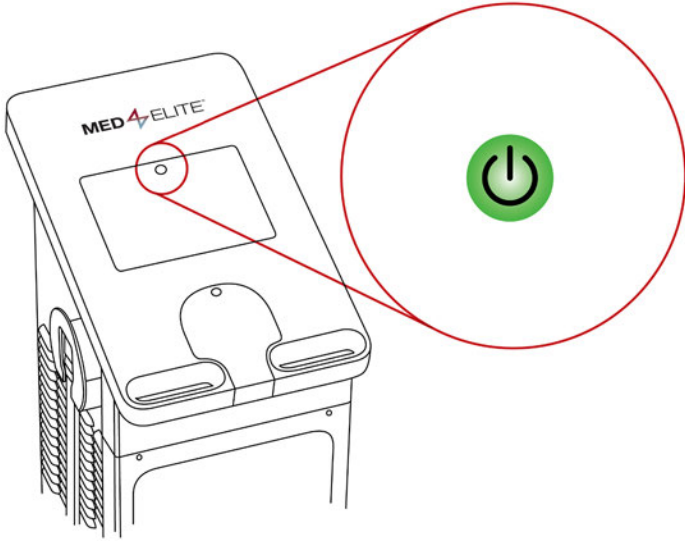

2. بتحويل مفتاح التشغيل/إيقاف التشغيل (On/Off) على ظهر وحدة التحكم إلى وضع إيقاف التشغيل (Off).

3. إذا كان زر التشغيل/إيقاف التشغيل (On/Off) ومفتاح التشغيل/إيقاف التشغيل (On/Off) لا يعملان بشكل ملائم، يمكنك إيقاف تشغيل وحدة التحكم بفصل سلك الطاقة من الخلف بحرص.

لتشغيل Med4 Elite بعد إيقاف تشغيله، تأكد من أن سلك الطاقة متصل بشكل ملائم في ظهر وحدة التحكم وفي مخرج الجدار الملائم، وأن مفتاح الطاقة على وضع التشغيل، ثم اضغط على زر التشغيل/إيقاف التشغيل (On/Off) الأصفر.

**ملاحظة:** سينطفئ Med4 Elite تلقائيًا بعد ست (6) ساعات من عدم النشاط.

## الإيقاف

يسمح لك Med4 Elite بإيقاف جلسة علاج في أي وقت. بالضغط على زر الإيقاف، سيعاد ضبط كل إعدادات العلاج إلى الإعدادات الافتراضية وينبغي اختيار إعدادات علاج جديدة.

لإيقاف جلسة العلاج:

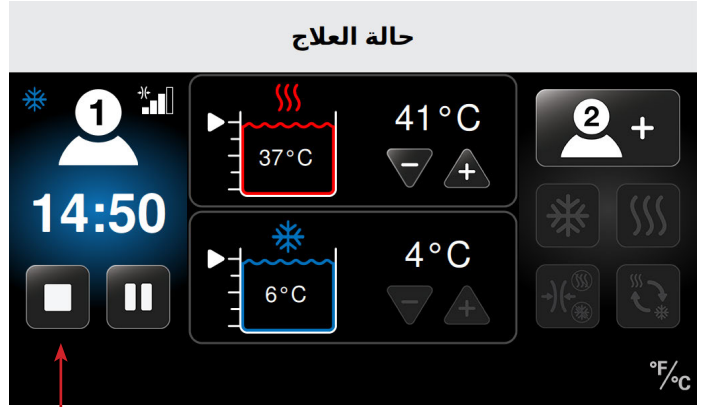

1. اضغط زر الإيقاف  في شاشة حالة العلاج.

تتوقف جلسة العلاج وتظهر شاشة اختر المريض. لا يمكن تعديل إعدادات العلاج السابقة. يمكن بعد ذلك بدء جلسة علاج جديدة بإعدادات جديدة.

## اختر المريض

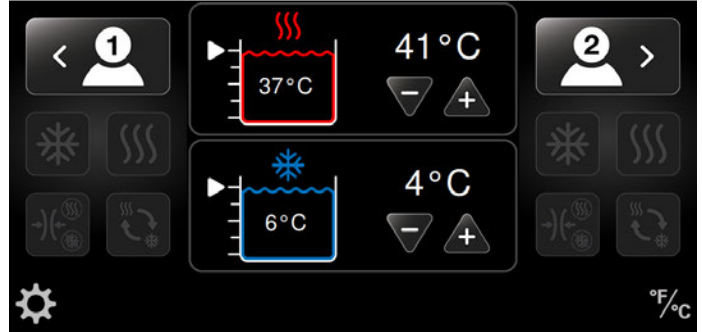

لإعدادات علاجات جديدة، راجع الإجراءات في القسم الملائم في استخدام Med4 Elite:

- العلاج الحراري
- العلاج البارد
- علاج التباين السريع
- العلاج بالضغط فقط

2. اضغط 1111 (رقم التعريف الشخصي الافتراضي من المصنع)، أو رقم التعريف الشخصي الحالي.

تظهر شاشة إعدادات النظام.



3. اضغط أيقونة الأمان.

تظهر شاشة أدخل رقم التعريف الشخصي الحالي.



4. اضغط 1111 (رقم التعريف الشخصي الافتراضي من المصنع)، أو رقم التعريف الشخصي الحالي.

تظهر شاشة أدخل رقم التعريف الشخصي الجديد.



5. اضغط الأرقام المرغوبة لإدخال رقم تعريف شخصي جديد مكون من 4 خانات.

ملاحظة: للعودة إلى إعدادات النظام بدون تغيير رقم التعريف الشخصي، اضغط زر العودة.

## ضبط إعدادات نظام MED4 ELITE SYSTEM

يسمح لك Med4 Elite بتغيير إعدادات المصنع وتخصيص الإعدادات الافتراضية من خلال إعدادات النظام.

### رقم التعريف الشخصي (PIN)

للأمان، يتطلب Med4 Elite من المستخدمين إدخال رقم تعريف شخصي (PIN) قبل دخول إعدادات النظام. رقم التعريف الشخصي الافتراضي من المصنع هو 1111، إلا أن بإمكانك تغيير رقم التعريف الشخصي في أي وقت.

**هام:** إذا فقدت أو نسيت رقم التعريف الشخصي الخاص بك، اتصل على الدعم التقني في Game Ready واطلب رقم تعريف شخصي عمومي. سيسمح لك هذا بالدخول إلى إعدادات النظام لضبط رقم تعريف شخصي جديد. يمكنك الاتصال على الدعم التقني في Game Ready من خلال الاتصال على الرقم 1.888.426.3732 (1.888.GameReady) و+1.510.868.2100 من خارج الولايات المتحدة، اتصل بموزعك المحلي.

### تغيير رقم التعريف الشخصي

لتغيير رقم التعريف الشخصي:

### اختر المريض

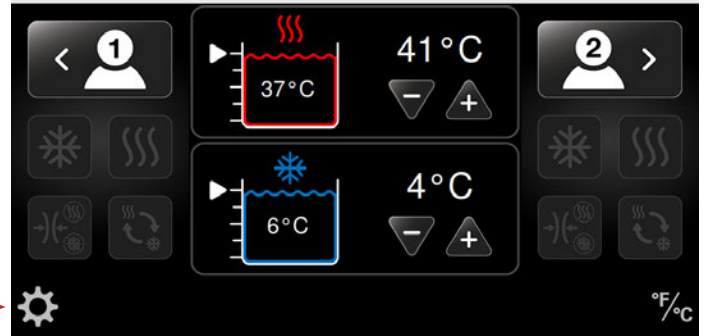

1. اضغط أيقونة إعدادات النظام في الزاوية السفلى اليسرى من شاشة اختر المريض.

تظهر شاشة أدخل رقم التعريف الشخصي.



تظهر شاشة أعد إدخال رقم التعريف الشخصي الجديد.

### ضبط الإعدادات الافتراضية

تحدد الإعدادات الافتراضية درجات حرارة العلاج ومستويات علاج الضغط وزمن العلاج؛ الدنيا والقصى والافتراضية. يمكنك استخدام Med4 Elite مع إعدادات المصنع أو تغيير هذه الإعدادات في أي وقت.

تظهر شاشة إعدادات درجة حرارة خزان الحرارة أدناه كمثال حول كيفية ضبط الإعدادات الافتراضية.

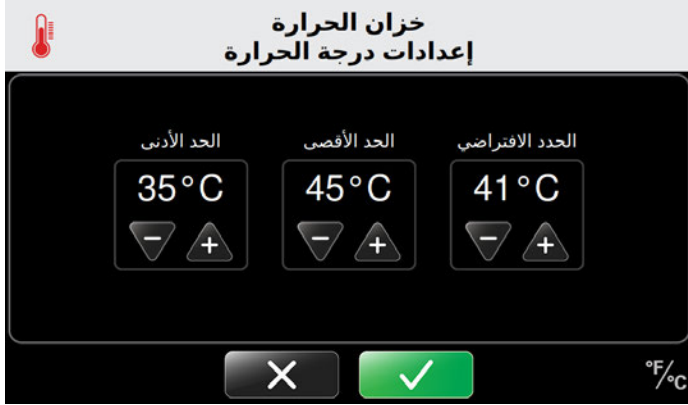

1. لضبط الإعدادات الافتراضية الدنيا: اضغط سهم زائد (+) لزيادة وسهم ناقص (-) لخفض درجة الحرارة لاختيار إعداد العلاج الأدنى المسموح به. في المثال أعلاه، ستكون درجة الحرارة الدنيا المسموح بها عند إعداد جلسة علاج حراري هي 95° فهرنهايت (35° مئوية). لن يستطيع المستخدمون ضبط درجة حرارة علاج حراري أقل من 95° فهرنهايت (35° مئوية).

2. لضبط الإعدادات الافتراضية القصوى: اضغط سهم زائد (+) لزيادة وسهم ناقص (-) لخفض درجة الحرارة لاختيار إعداد العلاج الأقصى المسموح به. في المثال أعلاه، ستكون درجة الحرارة القصوى المسموح بها عند إعداد جلسة علاج حراري هي 113° فهرنهايت (45° مئوية). لن يستطيع المستخدمون ضبط درجة حرارة علاج حراري أقل من 113° فهرنهايت (45° مئوية).

3. لضبط الإعدادات الافتراضية: اضغط سهم زائد (+) لزيادة وسهم ناقص (-) لخفض درجة الحرارة لاختيار إعداد العلاج الافتراضي. في المثال أعلاه، ستكون درجة الحرارة الافتراضية عند إعداد جلسة علاج حراري هي 105° فهرنهايت (41° مئوية). هذا هو إعداد درجة الحرارة الذي يظهر في البداية في شاشة العلاج الحراري أثناء ضبط جلسة علاج حراري. يمكن للمستخدمين تخصيص درجة الحرارة هذه لجلسات علاج محددة، ولكن ليس خارج النطاق المضبوط في الإعدادات الدنيا والقصى أعلاه.

تظهر قائمة كاملة بكل إعدادات المصنع في الصفحات التالية.



6. أعد إدخال رقم التعريف الشخصي الجديد للتأكيد.

تظهر شاشة أكد تغيير رقم التعريف الشخصي.

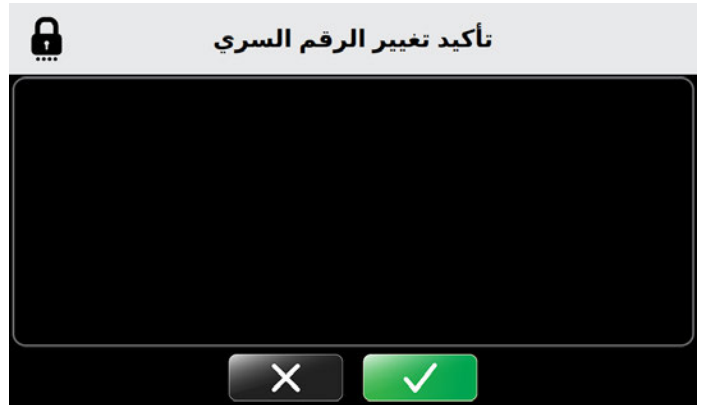

7. لتأكيد تغيير رقم التعريف الشخصي، اضغط زر التأكيد ✓.

8. لإلغاء تغيير رقم التعريف الشخصي، اضغط زر الإلغاء X.

عند التأكيد، تعود شاشة إعدادات النظام، مما يسمح لك بتغيير الإعدادات الأخرى.



9. إذا لم تكن هناك تغييرات أخرى مطلوبة، اضغط أيقونة الخروج [←] لحفظ الإعدادات الجديدة. يرجى تذكر الاحتفاظ برقم تعريفك الشخصي آمناً وفي المتناول. رقم التعريف الشخصي ضروري لدخول إعدادات النظام ولتغيير الإعدادات الافتراضية.

إعدادات المصنع الافتراضية			
الإعداد الافتراضي	الإعداد الأقصى	الإعداد الأدنى	
درجة حرارة الخزان			
105° فهرنهايت / 41° مئوية	113° فهرنهايت / 45° مئوية	95° فهرنهايت / 35° مئوية	الحرارة 
45° فهرنهايت / 7° مئوية	60° فهرنهايت / 16° مئوية	38° فهرنهايت / 3° مئوية	البرودة 
العلاج الحراري 			
لا يوجد	منخفض	لا يوجد	مستوى الضغط 
15 دقيقة	30 دقيقة	5 دقائق	زمن العلاج 
العلاج البارد 			
لا يوجد	عالي	لا يوجد	مستوى الضغط 
15 دقيقة	60 دقيقة	5 دقائق	زمن العلاج 
معطل	ممكّن	معطل	غفوة 
عند تمكين الغفوة:			
30 دقيقة	60 دقيقة	30 دقيقة	زمن الغفوة 
4	6	2	عدد دورات الغفوة 
العلاج بالضغط 			
منخفض	عالي	منخفض	المستوى 
15 دقيقة	60 دقيقة	5 دقائق	زمن العلاج 

إعدادات المصنع الافتراضية			
الإعداد الافتراضي	الإعداد الأقصى	الإعداد الأدنى	
			علاج التباين السريع 
3 دقائق	10 دقائق	دقيقة واحدة	زمن العلاج الحراري 
3 دقائق	10 دقائق	دقيقة واحدة	زمن العلاج بالبرودة 
30 دقيقة	90 دقيقة	15 دقيقة	إجمالي زمن العلاج 
لا يوجد	منخفض	لا يوجد	الضغط الساخن 
لا يوجد	عالٍ	لا يوجد	الضغط البارد 
البرودة	—	—	ضبط بدء العلاج 
			درجة الحرارة 
° فهرنهايت	—	—	مقياس °F/°C 
الإنجليزية	—	—	اللغة 

لتغيير الإعدادات الافتراضية، ادخل إعدادات النظام من شاشة اختر المريض.

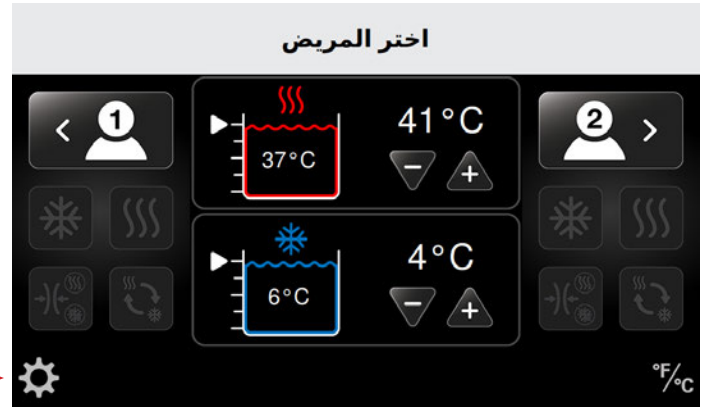

1. اضغط أيقونة إعدادات النظام في الزاوية السفلى اليسرى من شاشة اختر المريض.

تظهر شاشة أدخل رقم التعريف الشخصي.



2. استخدم لوحة المفاتيح لإدخال رقم تعريفك الشخصي.

يمكنك الآن استخدام واجهة إعدادات النظام لتغيير إعدادات النظام لجهاز Med4 Elite الخاص بك.





## إعدادات الحرارة

يمكنك Med4 Elite من تحديد الإعدادات الافتراضية التالية للعلاج الحراري:

- درجات الحرارة الافتراضية القصوى والدنيا
- أوقات جلسات العلاج الدنيا والقصوى والافتراضية
- إعدادات الضغط: ضغط منخفض وبدون ضغط

تحدد هذه الإعدادات الحدود التي يمكن ضبط Med4 Elite عليها لجلسات العلاج الفردية.

### إعدادات درجة حرارة التسخين

لضبط إعدادات درجة الحرارة الافتراضية للعلاج الحراري:



2. اضغط سهم زائد (+) لزيادة أو ناقص (-) لخفض درجات حرارة التسخين الدنيا والقصوى والافتراضية للعلاجات الحرارية.

عند اختيار وضع العلاج الحراري لعلاج، ستتحول وحدة التحكم إلى درجة الحرارة الافتراضية المضبوطة.

3. لتأكيد إعدادات خزان الحرارة الافتراضية، اضغط على زر التأكيد ✓.

4. لإلغاء هذه الإعدادات، اضغط زر الإلغاء X.

عند التأكيد، تعود شاشة إعدادات النظام، مما يسمح لك بتغيير الإعدادات الافتراضية الأخرى.



5. عند قيامك بكل التغييرات المرغوبة، اضغط على أيقونة الخروج ← لحفظ إعدادات النظام.

ينطفئ كمبيوتر وحدة التحكم.

6. اضغط زر التشغيل/الإيقاف (On/Off) في قمة شاشة اللمس لإعادة تشغيل الكمبيوتر.

## إعدادات النظام



1. من شاشة إعدادات النظام، اضغط على أيقونة درجة حرارة التسخين

تظهر شاشة إعدادات درجة حرارة خزان الحرارة.

تسمح لك هذه الشاشة بالتحكم في إعدادات درجة حرارة التسخين الدنيا والقصوى والافتراضية.

**ملاحظة:** إعدادات المصنع لوحدة التحكم مضبوطة على درجة حرارة دنيا 35° فهرنهايت / 35° مئوية ودرجة حرارة قصوى 113° فهرنهايت / 45° مئوية. إعدادات الحرارة الافتراضية مضبوطة على 41° فهرنهايت / 105° فهرنهايت / 41° مئوية.

## إعدادات زمن الحرارة

لضبط إعدادات الزمن الافتراضية للعلاج الحراري:

## إعدادات النظام



1. من شاشة إعدادات النظام، اضغط على أيقونة إعدادات الحرارة.

تظهر شاشة إعدادات العلاج الحراري.

## العلاج الحراري الإعدادات

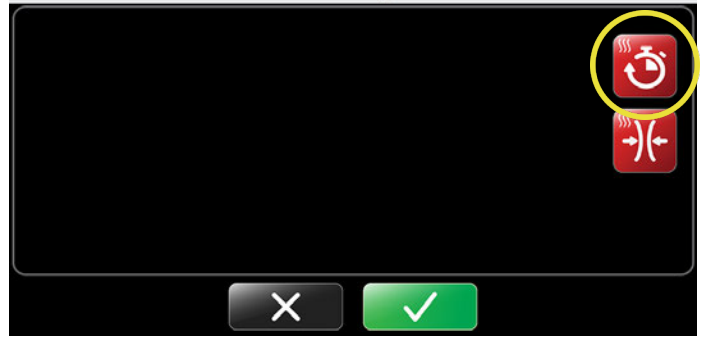

2. اضغط أيقونة زمن الحرارة في الزاوية العليا اليمنى من الشاشة.

تظهر شاشة إعدادات زمن العلاج الحراري.

تسمح لك هذه الشاشة بالتحكم في إعدادات زمن الجلسة الحرارية الدنيا والقصى والافتراضية. الأوقات معروضة بزيادات خمسة دقائق بتنسيق ثوان:دقائق.

**ملاحظة:** لوحدة التحكم إعدادات زمن مصنع مضبوطة على حد أدنى 5 دقائق وحد أقصى 30 دقيقة. إعداد الزمن الافتراضي مضبوط على 15 دقيقة.

## العلاج الحراري إعدادات الوقت



3. اضغط سهم زائد (+) لزيادة أو ناقص (-) لخفض إعدادات زمن الحرارة الافتراضية الدنيا والقصى والافتراضية للعلاجات.

عند اختيار وضع العلاج الحراري لعلاج، ستتحول وحدة التحكم إلى الزمن الافتراضي المضبوط.

4. لتأكيد إعدادات زمن الحرارة الافتراضي، اضغط على زر التأكيد ✓.

5. لإلغاء هذه الإعدادات، اضغط زر الإلغاء ✕.

عند التأكيد، تعود شاشة إعدادات النظام، مما يسمح لك بتغيير إعدادات النظام الأخرى.

## إعدادات النظام



6. عند قيامك بكل التغييرات المرغوبة، اضغط على أيقونة الخروج ← لحفظ إعدادات النظام.

ينطفئ كمبيوتر وحدة التحكم.

7. اضغط زر التشغيل/الإيقاف (On/Off) في قمة شاشة اللمس لإعادة تشغيل الكمبيوتر.

## إعدادات ضغط الحرارة

لضبط إعدادات الضغط الافتراضية للعلاج الحراري:



1. من شاشة إعدادات النظام، اضغط على أيقونة إعدادات الحرارة.

تظهر شاشة إعدادات العلاج الحراري.

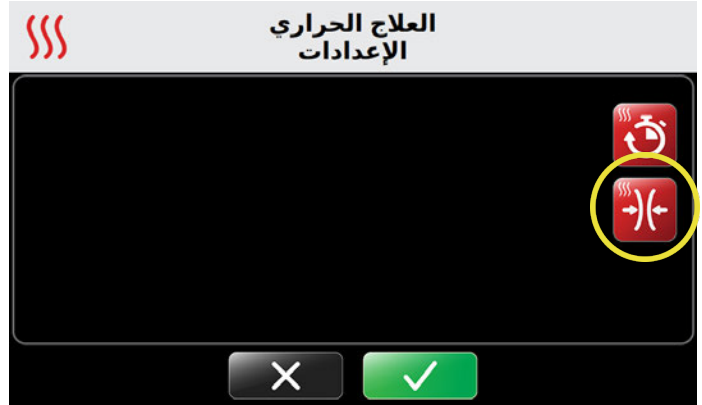

2. اضغط على أيقونة الضغط الحراري في الجانب الأيمن من الشاشة.

تظهر شاشة إعدادات ضغط العلاج الحراري.

تسمح لك هذه الشاشة بالتحكم في إعداد الضغط الحراري الأقصى. الإعدادات الدنيا والافتراضية مضبوطة على "بدون ضغط" ولا يمكن تغييرها. بضمن هذا أن يكون "بدون ضغط" دائماً خياراً متاحاً للجلسات الفردية.

**ملاحظة:** لنظام Med4 Elite إعداد أقصى هو الضغط المنخفض، طبقاً لداعي الاستخدام مع العلاج الحراري. لا يمكن تجاوز هذا الإعداد.

## العلاج الحراري إعدادات الضغط



3. في الإعداد الأقصى، اضغط سهم ناقص (-) لتعطيل أو سهم زائد (+) لضبط الضغط المنخفض للعلاجات.

مستويات الضغط المتوفرة:



4. لتأكيد إعدادات الضغط الحراري الافتراضية، اضغط على زر التأكيد ✓

5. لإلغاء هذه الإعدادات، اضغط زر الإلغاء ✕

عند التأكيد، تعود شاشة إعدادات النظام، مما يسمح لك بتغيير إعدادات النظام الأخرى.



6. عند قيامك بكل التغييرات المرغوبة، اضغط على أيقونة الخروج ← لحفظ إعدادات النظام.

ينطفيء كمبيوتر وحدة التحكم.

7. اضغط زر التشغيل/الإيقاف (On/Off) في قمة شاشة اللمس لإعادة تشغيل الكمبيوتر.

## إعدادات التبريد

يمكنك Med4 Elite من تحديد الإعدادات الافتراضية التالية لعلاج التبريد:

- درجات الحرارة الافتراضية القصوى والدنيا
- أوقات جلسات العلاج الدنيا والقصوى والافتراضية
- إعدادات الضغط: منخفض، متوسط منخفض، متوسط مرتفع، وبدون ضغط
- تمكين/تعطيل الغفوة
- فترات دورة غفوة دنيا وقصوى وافتراضية

تحدد هذه الإعدادات الحدود التي يمكن ضبط Med4 Elite عليها لجلسات العلاج الفردية.

## إعدادات درجة التبريد

لضبط إعدادات الدرجة الافتراضية لعلاج التبريد:



2. اضغط سهم زائد (+) لزيادة أو ناقص (-) لخفض درجات التبريد الدنيا والقصوى والافتراضية لعلاجات التبريد.

عند اختيار وضع العلاج البارد للعلاج، ستتحوّل وحدة التحكم إلى درجة التبريد الافتراضية المضبوطة.

3. لتأكيد إعدادات خزان التبريد الافتراضية، اضغط على زر التأكيد ✓.

4. لإلغاء هذه الإعدادات، اضغط زر الإلغاء X.

عند التأكيد، تعود شاشة إعدادات النظام، مما يسمح لك بتغيير إعدادات النظام الأخرى.



1. من شاشة إعدادات النظام، اضغط على أيقونة درجة التبريد

تظهر شاشة إعدادات درجة حرارة خزان التبريد.

تسمح لك هذه الشاشة بالتحكم في إعدادات درجة التبريد الدنيا والقصوى والافتراضية.



5. عند قيامك بكل التغييرات المرغوبة، اضغط على أيقونة الخروج ← لحفظ إعدادات النظام.

ينطفئ كمبيوتر وحدة التحكم.

6. اضغط زر التشغيل/الإيقاف (On/Off) في قمة شاشة اللمس لإعادة تشغيل الكمبيوتر.

**ملاحظة:** إعدادات المصنع لوحدة التحكم مضبوطة على درجة تبريد دنيا

38° فهرنهايت / 3° مئوية ودرجة تبريد قصوى 60° فهرنهايت / 16° مئوية. إعداد التبريد الافتراضي مضبوط على 45° فهرنهايت / 7° مئوية.

## إعدادات وقت العلاج البارد

لضبط إعدادات الزمن والضغط الافتراضية للعلاج البارد:



1. من شاشة إعدادات النظام، اضغط على أيقونة إعدادات التبريد.

تظهر شاشة إعدادات علاج التبريد.



2. اضغط أيقونة زمن التبريد في الزاوية العليا اليسرى من الشاشة.

تظهر شاشة إعدادات زمن علاج التبريد.

تسمح لك هذه الشاشة بالتحكم في إعدادات زمن جلسة التبريد الدنيا والقصى والافتراضية. الأوقات معروضة بزيادات خمسة دقائق بتنسيق ثوان:دقائق.

**ملاحظة:** لوحدة التحكم إعدادات زمن مصنع مضبوطة على حد أدنى 5 دقائق وحد أقصى 60 دقيقة. إعداد الزمن الافتراضي مضبوط على 15 دقيقة.



3. اضغط سهم زائد (+) لزيادة أو ناقص (-) لخفض أوقات التبريد الدنيا والقصى والافتراضية لعلاجات التبريد.

عند اختيار وضع علاج التبريد لعلاج، ستتحول وحدة التحكم إلى الزمن الافتراضي المضبوط.

4. لتأكيد إعدادات زمن التبريد الافتراضي، اضغط على زر التأكيد.

5. لإلغاء هذه الإعدادات، اضغط زر الإلغاء .

عند التأكيد، تعود شاشة إعدادات النظام، مما يسمح لك بتغيير إعدادات النظام الأخرى.



6. عند قيامك بكل التغييرات المرغوبة، اضغط على أيقونة الخروج لحفظ إعدادات النظام.

ينطفئ كمبيوتر وحدة التحكم.

7. اضغط زر التشغيل/الإيقاف (On/Off) في قمة شاشة اللمس لإعادة تشغيل الكمبيوتر.

## إعدادات الضغط البارد

لضبط إعدادات الضغط الافتراضية لعلاج التبريد:



1. من شاشة إعدادات النظام، اضغط على أيقونة إعدادات التبريد.

تظهر شاشة إعدادات العلاج البارد.



2. اضغط أيقونة الضغط البارد في الجانب الأيسر من الشاشة.

تظهر شاشة إعدادات ضغط العلاج البارد.

تسمح لك هذه الشاشة بالتحكم في إعداد ضغط التبريد الأقصى. الإعدادات الدنيا والافتراضية مضبوطة على "بدون ضغط" ولا يمكن تغييرها. بضمن هذا أن يكون "بدون ضغط" دائمًا خيارًا متاحًا للجلسات الفردية.



3. اضغط سهم زائد (+) لزيادة أو ناقص (-) لخفض إعدادات ضغط التبريد القصوى والافتراضية.

مستويات الضغط المتوفرة:



4. لتأكيد إعدادات ضغط التبريد الافتراضية، اضغط على زر التأكيد ✓

5. لإلغاء هذه الإعدادات، اضغط زر الإلغاء ✕

عند التأكيد، تعود شاشة إعدادات النظام، مما يسمح لك بتغيير إعدادات النظام الأخرى.



6. عند قيامك بكل التغييرات المرغوبة، اضغط على أيقونة الخروج [←] لحفظ إعدادات النظام.

ينطفئ كمبيوتر وحدة التحكم.

7. اضغط زر التشغيل/الإيقاف (On/Off) في قمة شاشة اللمس لإعادة تشغيل الكمبيوتر.

## وظيفة الغفوة

تتوفر وظيفة الغفوة لعلاجات التبريد فقط. تسمح لك هذه الوظيفة بإعداد حتى ست دورات غفوة. تتكون دورة واحدة من تشغيل علاج التبريد وإيقاف علاج التبريد (غفوة). يمكن للمستخدم أن يضبط طول زمن كل من تشغيل علاج التبريد وإيقاف علاج التبريد (الغفوة).

لضبط إعدادات الغفوة الافتراضية لعلاج التبريد:



1. من شاشة إعدادات النظام، اضغط على أيقونة إعدادات التبريد.

تظهر شاشة إعدادات العلاج البارد.

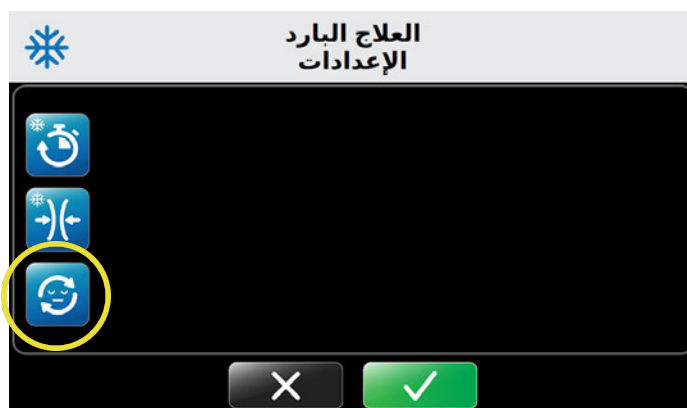

2. اضغط على أيقونة إعدادات الغفوة في الجانب الأيسر من الشاشة.

تظهر شاشة إعدادات غفوة علاج التبريد.

**ملاحظة:** وظيفة الغفوة معطلة افتراضياً. يمكن الضغط على أيقونة الغفوة الخضراء ووظيفة الغفوة. عند تمكين الغفوة، سيعطّل الضغط على أيقونة الغفوة الحمراء ووظيفة الغفوة.

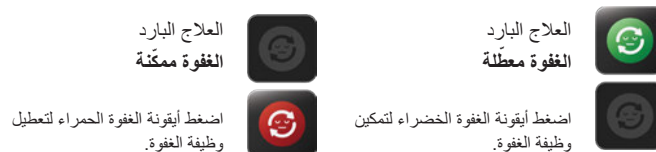

3. لتمكين الغفوة، اضغط على أيقونة تمكين الغفوة.

تتحديث شاشة إعدادات غفوة العلاج البارد.

تسمح لك هذه الشاشة بالتحكم في مقدار زمن نوم وحدة التحكم الأدنى والأقصى والافتراضي (الوقفات المؤقتة) بين دورات العلاج. الأوقات مضبوطة بزيادات خمسة دقائق معروضة بتنسيق ثوان:دقائق.



4. اضغط سهم زائد (+) لزيادة أو ناقص (-) لخفض أوقات الغفوة الافتراضية الدنيا والقصوى والافتراضية لعلاجات التبريد.

**ملاحظة:** لتعطيل الغفوة، اضغط على أيقونة تعطيل الغفوة.

5. لتأكيد إعدادات الغفوة الافتراضية، اضغط على زر التأكيد.

6. لإلغاء هذه الإعدادات، اضغط زر الإلغاء.

عند التأكيد، تعود شاشة إعدادات النظام، مما يسمح لك بتغيير الإعدادات الأخرى.



## إعدادات التباين السريع

يمكنك Med4 Elite من تحديد الإعدادات الافتراضية التالية للتباين السريع:

لأجزاء العلاج البارد من علاج التباين السريع:

- أوقات الجلسات الدنيا والقصى والافتراضية
- إعدادات الضغط: منخفض، متوسط منخفض، متوسط، مرتفع، وبدون ضغط

لأجزاء العلاج الحراري من علاج التباين السريع:

- أوقات الجلسات الدنيا والقصى والافتراضية
- إعدادات الضغط: ضغط منخفض وبدون ضغط

لجلسات علاج التباين السريع عمومًا:

- إجمالي أوقات الجلسات الدنيا والقصى والافتراضية

تحدد هذه الإعدادات الحدود التي يمكن ضبط Med4 Elite عليها لجلسات العلاج الفردية.



7. عند قيامك بكل التغييرات المرغوبة، اضغط على أيقونة الخروج  لحفظ إعدادات النظام.

ينطفئ كمبيوتر وحدة التحكم.

8. اضغط زر التشغيل/الإيقاف (On/Off) في قمة شاشة اللمس لإعادة تشغيل الكمبيوتر.



## إعدادات زمن التبريد في علاج التباين السريع

لإعداد الأوقات الافتراضية لأجزاء التبريد من علاج التباين السريع:



1. من شاشة إعدادات النظام، اضغط على أيقونة التباين السريع.

تظهر شاشة إعدادات علاج التباين السريع.



2. لضبط الأوقات الافتراضية لتباين التبريد، اضغط أيقونة زمن تباين التبريد.

تظهر شاشة إعدادات زمن تبريد علاج التباين السريع.

تسمح لك هذه الشاشة بالتحكم في إعدادات زمن الجلسة الدنيا والقصى والافتراضية. الأوقات مضبوطة بزيادات دقيقة واحدة معروضة بتنسيق ثوانٍ:دقائق.



3. اضغط سهم زائد (+) لزيادة أو ناقص (-) لخفض أوقات التبريد الدنيا والقصى والافتراضية.

سيكون هذا هو زمن جلسة التبريد الافتراضي لعلاج التباين السريع عند تشغيل وحدة التحكم واختيار وضع علاج التباين السريع.

4. لتأكيد إعدادات زمن التبريد الافتراضي لعلاج التباين السريع، اضغط زر التأكيد

5. لإلغاء هذه الإعدادات، اضغط زر الإلغاء

عند التأكيد، تعود شاشة إعدادات النظام، مما يسمح لك بتغيير الإعدادات الأخرى.



6. عند قيامك بكل التغييرات المرغوبة، اضغط على أيقونة الخروج لحفظ إعدادات النظام.

ينطفئ كمبيوتر وحدة التحكم.

7. اضغط زر التشغيل/الإيقاف (On/Off) في قمة شاشة اللمس لإعادة تشغيل الكمبيوتر.

## إعدادات الضغط البارد في علاج التباين السريع

لإعدادات الضغط الافتراضية لأجزاء علاج التبريد من علاج التباين السريع:



1. من شاشة إعدادات النظام، اضغط على أيقونة التباين السريع.

تظهر شاشة إعدادات علاج التباين السريع.



2. لضبط الإعداد الافتراضي للضغط البارد، اضغط على أيقونة تباين الضغط البارد.

تظهر شاشة إعدادات الضغط البارد لعلاج التباين السريع.

تسمح لك هذه الشاشة بالتحكم في إعداد ضغط التباين الأقصى. الإعدادات الدنيا والافتراضية مضبوطة على "بدون ضغط" ولا يمكن تغييرها. بضمن هذا أن يكون "بدون ضغط" دائماً خياراً متاحاً للجلسات الفردية.



3. اضغط سهم زائد (+) لزيادة أو ناقص (-) لخفض إعدادات الضغط القصوى والافتراضية.

مستويات الضغط المتوفرة:

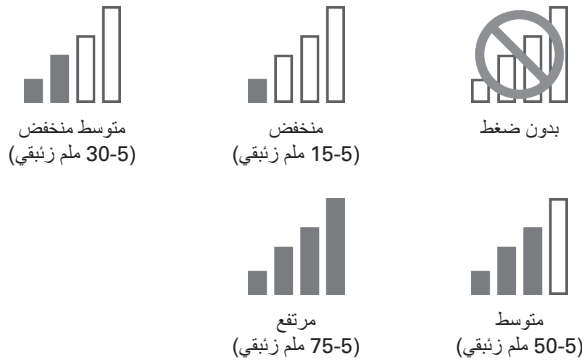

4. لتأكيد إعدادات ضغط التبريد الافتراضي لعلاج التباين السريع، اضغط زر التأكيد.

5. لإلغاء هذه الإعدادات، اضغط زر الإلغاء.

عند التأكيد، تعود شاشة إعدادات النظام، مما يسمح لك بتغيير الإعدادات الأخرى.



6. عند قيامك بكل التغييرات المرغوبة، اضغط على أيقونة الخروج لحفظ إعدادات النظام.

ينطفيء كمبيوتر وحدة التحكم.

7. اضغط زر التشغيل/الإيقاف (On/Off) في قمة شاشة اللمس لإعادة تشغيل الكمبيوتر.

## إعدادات زمن الحرارة في علاج التباين السريع

لإعداد الأوقات الافتراضية لأجزاء العلاج الحراري من علاج التباين السريع:



1. من شاشة إعدادات النظام، اضغط على أيقونة التباين السريع.

تظهر شاشة إعدادات علاج التباين السريع.



2. لضبط الأوقات الافتراضية لتباين الحرارة، اضغط على أيقونة زمن تباين الحرارة.

تظهر شاشة إعدادات وقت حرارة علاج التباين السريع.

تسمح لك هذه الشاشة بالتحكم في إعدادات زمن الجلسة الدنيا والقصى والافتراضية. الأوقات مضبوطة بزيادات دقيقة واحدة معروضة بتنسيق ثوانٍ:دقائق.



3. اضغط سهم زائد (+) لزيادة أو ناقص (-) لخفض أوقات الحرارة الدنيا والقصى والافتراضية.

سيكون هذا هو زمن جلسة الحرارة الافتراضي لعلاج التباين السريع عند تشغيل وحدة التحكم واختيار وضع علاج التباين السريع.

4. لتأكيد إعدادات زمن الحرارة الافتراضي لعلاج التباين السريع، اضغط زر التأكيد ✓.

5. لإلغاء هذه الإعدادات، اضغط زر الإلغاء ✕.

عند التأكيد، تعود شاشة إعدادات النظام، مما يسمح لك بتغيير الإعدادات الأخرى.



6. عند قيامك بكل التغييرات المرغوبة، اضغط على أيقونة الخروج [خروج] لحفظ إعدادات النظام.

ينطفئ كمبيوتر وحدة التحكم.

7. اضغط زر التشغيل/الإيقاف (On/Off) في قمة شاشة اللمس لإعادة تشغيل الكمبيوتر.

## إعدادات الضغط الحراري في علاج التباين السريع

لضبط إعدادات الضغط الافتراضية لأجزاء العلاج الحراري من علاج التباين السريع:



1. من شاشة إعدادات النظام، اضغط على أيقونة التباين السريع.

تظهر شاشة إعدادات علاج التباين السريع.



2. لضبط الإعداد الافتراضي للضغط الحراري، اضغط على أيقونة تباين الضغط الحراري.

تظهر شاشة إعدادات الضغط الحراري لعلاج التباين السريع.

تسمح لك هذه الشاشة بالتحكم في إعداد ضغط التباين الأقصى. الإعدادات الدنيا والافتراضية مضبوطة على "بدون ضغط" ولا يمكن تغييرها. بضمن هذا أن يكون "بدون ضغط" دائماً خياراً متاحاً للجلسات الفردية.

**ملاحظة:** لنظام Med4 Elite إعداد أقصى هو الضغط المنخفض، طبقاً لداعي الاستخدام مع العلاج الحراري. لا يمكن تجاوز هذا الإعداد.



3. في الإعداد الأقصى، اضغط سهم ناقص (-) لتعطيل أو سهم زائد (+) لضبط الضغط المنخفض لعلاجات التباين السريع.

مستويات الضغط المتوفرة:



4. لتأكيد إعدادات الضغط الحراري الافتراضية، اضغط  زر التأكيد.

5. لإلغاء هذه الإعدادات، اضغط زر الإلغاء .

عند التأكيد، تعود شاشة إعدادات النظام، مما يسمح لك بتغيير الإعدادات الأخرى.



6. عند قيامك بكل التغييرات المرغوبة، اضغط على أيقونة الخروج  لحفظ إعدادات النظام.

ينظف كمبيوتر وحدة التحكم.

7. اضغط زر التشغيل/الإيقاف (On/Off) في قمة شاشة اللمس لإعادة تشغيل الكمبيوتر.

## إعدادات إجمالي الزمن في علاج التباين السريع

يحدد إعداد إجمالي الزمن لعلاج التباين السريع مدة جلسة علاج التباين السريع كاملة. عند ضبط إجمالي الزمن، ستتكرر علاجات التبريد والعلاجات الحرارية وأحدًا بعد الآخر خلال ذلك الزمن الإجمالي.

لضبط الأوقات الإجمالية الافتراضية لعلاج التباين السريع:



1. من شاشة إعدادات النظام، اضغط على أيقونة التباين السريع.

تظهر شاشة إعدادات علاج التباين السريع.



2. لضبط الإعداد الافتراضي لإجمالي الزمن، اضغط على أيقونة إجمالي الزمن.

تظهر شاشة إعدادات الوقت الإجمالي لعلاج التباين السريع.

تسمح لك هذه الشاشة بالتحكم في إعدادات زمن الجلسة الدنيا والقصوى والافتراضية. الأوقات مضبوطة بزيادات خمسة دقائق معروضة بتنسيق ثوان:دقائق.

## علاج التباين السريع إعدادات الوقت الإجمالي



3. اضغط سهم زائد (+) لزيادة أو ناقص (-) لخفض أوقات العلاجات الدنيا والقصوى والافتراضية.

سيكون هذا هو إجمالي الزمن الافتراضي لعلاج التباين السريع عند تشغيل وحدة التحكم واختيار وضع علاج التباين السريع.

4. لتأكيد إعدادات إجمالي زمن جلسة التباين السريع الافتراضي، اضغط زر التأكيد .

5. لإلغاء هذه الإعدادات، اضغط زر الإلغاء .

عند التأكيد، تعود شاشة إعدادات النظام، مما يسمح لك بتغيير الإعدادات الأخرى.

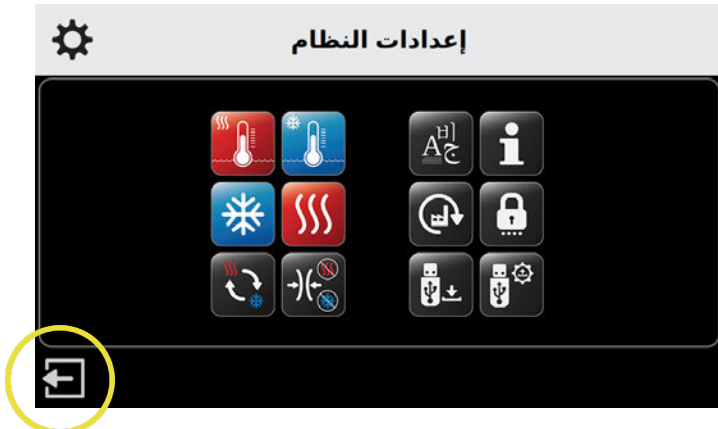

6. عند قيامك بكل التغييرات المرغوبة، اضغط على أيقونة الخروج  لحفظ إعدادات النظام.

ينطفئ كمبيوتر وحدة التحكم.

7. اضغط زر التشغيل/الإيقاف (On/Off) في قمة شاشة اللمس لإعادة تشغيل الكمبيوتر.

## إعدادات الضغط فقط

يمكنك Med4 Elite من تحديد الإعدادات الافتراضية التالية للضغط فقط:

- أوقات جلسات العلاج الدنيا والقصى والافتراضية
- إعدادات الضغط: منخفض، متوسط منخفض، متوسط ومرتفع

تحدد هذه الإعدادات الحدود التي يمكن ضبط Med4 Elite عليها لجلسات العلاج الفردية.

### إعدادات زمن الضغط

لضبط الأوقات الافتراضية لعلاج الضغط فقط:



1. من شاشة إعدادات النظام، اضغط على أيقونة إعدادات الضغط.

تظهر شاشة إعدادات العلاج بالضغط فقط.



2. اضغط أيقونة إعدادات زمن الضغط فقط.

تظهر شاشة إعدادات زمن العلاج بالضغط فقط.

تسمح لك هذه الشاشة بالتحكم في إعدادات الزمن الدنيا والقصى وإعدادات زمن الجلسة الافتراضي. الوقت مضبوط بزيادات خمس دقائق معروضة بتنسيق ثوان:دقائق.



3. اضغط سهم زائد (+) لزيادة أو ناقص (-) لخفض أوقات العلاجات الدنيا والقصى والافتراضية.

سيكون هذا هو زمن إعدادات الزمن الافتراضي عند تشغيل وحدة التحكم واختيار وضع علاج الضغط فقط.

4. لتأكيد إعدادات وقت الضغط الافتراضي، اضغط على زر التأكيد.

5. لإلغاء هذه الإعدادات، اضغط زر الإلغاء.

عند التأكيد، تعود شاشة إعدادات النظام، مما يسمح لك بتغيير الإعدادات الأخرى.



6. عند قيامك بكل التغييرات المرغوبة، اضغط على أيقونة الخروج لحفظ إعدادات النظام.

ينطفئ كمبيوتر وحدة التحكم.

7. اضغط زر التشغيل/الإيقاف (On/Off) في قمة شاشة اللمس لإعادة تشغيل الكمبيوتر.



## إعدادات الضغط في العلاج بالضغط فقط

لضبط إعدادات الضغط الافتراضي لعلاج الضغط فقط:



1. من شاشة إعدادات النظام، اضغط على أيقونة إعدادات الضغط.

تظهر شاشة إعدادات العلاج بالضغط فقط.



2. لضبط إعدادات الضغط، اضغط على أيقونة الضغط في شاشة إعدادات الضغط.

تظهر شاشة إعدادات ضغط العلاج بالضغط فقط.

تسمح لك هذه الشاشة بالتحكم في إعدادات مستوى الضغط. الإعداد الافتراضي لعلاج الضغط فقط هو الضغط المنخفض. لا يتوفر خيار "بدون ضغط". خيارات الضغط المتوفرة هي ضغط منخفض، متوسط منخفض، متوسط، ومرتفع.



3. اضغط سهم زائد (+) لزيادة أو ناقص (-) لخفض إعدادات مستوى الضغط القصوى والافتراضية للعلاجات.

مستويات الضغط المتوفرة:

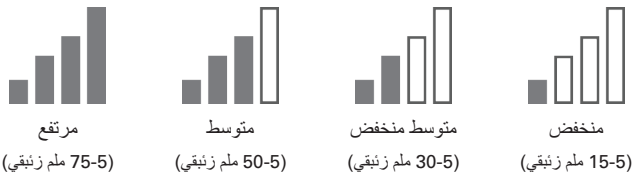

ستكون هذه هي إعدادات مستوى الضغط الافتراضي عند تشغيل وحدة التحكم واختيار وضع علاج الضغط فقط.

4. لتأكيد إعدادات الضغط الافتراضية، اضغط على زر التأكيد ✓.

5. لإلغاء هذه الإعدادات، اضغط زر الإلغاء X.

عند التأكيد، تعود شاشة إعدادات النظام، مما يسمح لك بتغيير الإعدادات الأخرى.



6. عند قيامك بكل التغييرات المرغوبة، اضغط على أيقونة الخروج ← لحفظ إعدادات النظام.

ينطفئ كمبيوتر وحدة التحكم.

7. اضغط زر التشغيل/الإيقاف (On/Off) في قمة شاشة اللمس لإعادة تشغيل الكمبيوتر.

## إعادة ضبط MED4 ELITE على إعدادات المصنع

يمكنك إعادة ضبط وحدة تحكم Med4 Elite إلى إعدادات المصنع الافتراضية. لن تتم إعادة ضبط رقم التعريف الشخصي.

لإعادة ضبط كل الإعدادات على إعدادات المصنع:

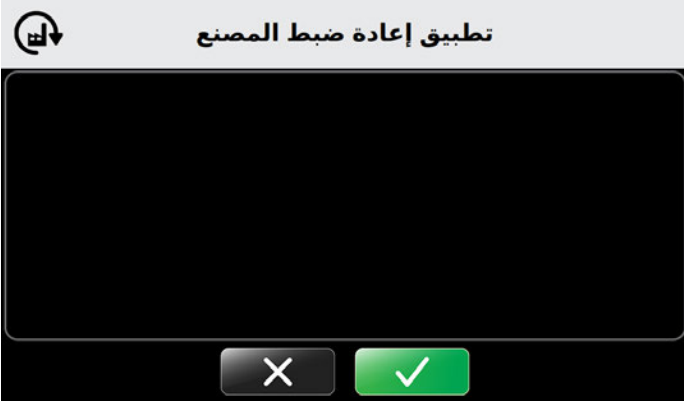

3. لتطبيق إعادة ضبط المصنع، اضغط زر التأكيد

4. لإلغاء هذه الإعدادات، اضغط زر الإلغاء

تظهر شاشة تأكيد إعادة ضبط المصنع.

## إعدادات النظام

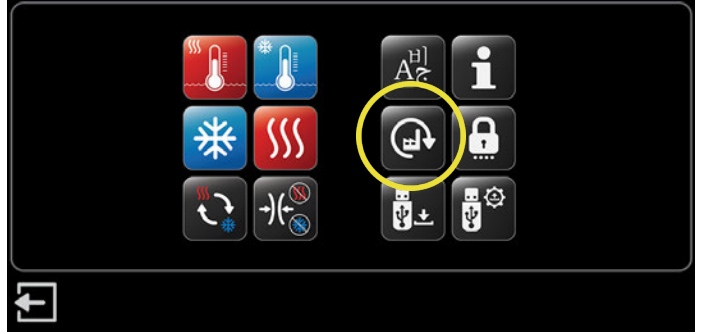

1. من شاشة إعدادات النظام، اضغط على أيقونة تطبيق إعادة ضبط المصنع.

تظهر شاشة أدخل رقم التعريف الشخصي.

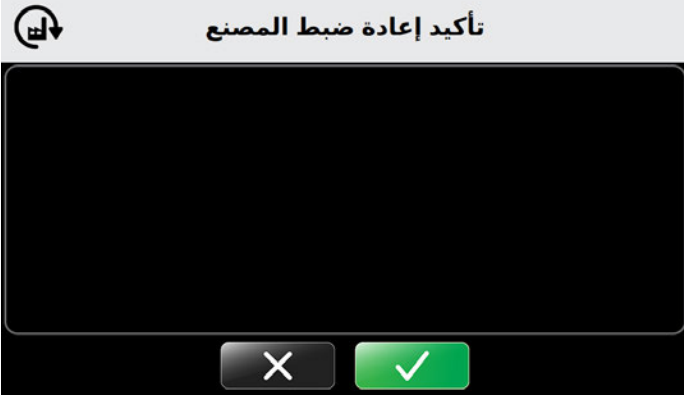

5. لتأكيد إعادة ضبط المصنع، اضغط زر التأكيد

عند التأكيد، تظهر شاشة إعادة التشغيل لتطبيق الإعدادات.

## أدخل الرقم السري

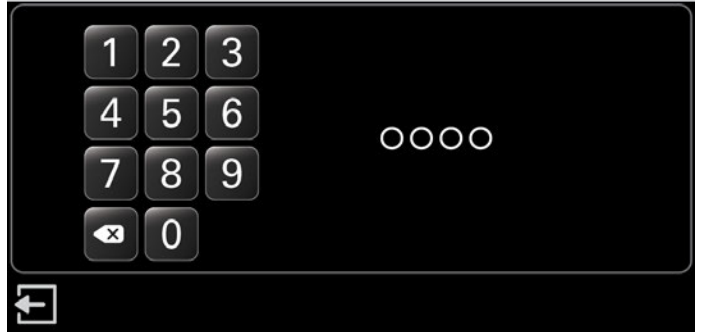

ملاحظة: اضغط أيقونة الخروج للعودة إلى شاشة إعدادات النظام دون تطبيق إعادة ضبط المصنع.

2. لإعادة ضبط الإعدادات، اضغط الأرقام الملائمة لإدخال رقم التعريف الشخصي.

تظهر شاشة تطبيق إعادة ضبط المصنع.

## أعد التشغيل لتطبيق الإعدادات

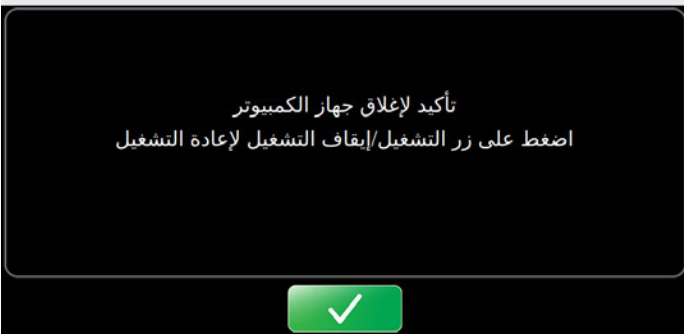

6. اضغط زر التأكيد لإعادة تشغيل وحدة التحكم.

ينطفئ كمبيوتر وحدة التحكم.

7. اضغط زر التشغيل/الإيقاف (On/Off) في قمة شاشة اللمس لإعادة تشغيل الكمبيوتر.



## تغيير اللغة

يمكنك Med4 Elite من استعراض واجهة المستخدم بوحدة من 19 لغة مختلفة. استخدم إعدادات النظام لاختيار لغتك المفضلة:

العربية	الفرنسية	البولندية
الصينية (مبسطة)	الألمانية	البرتغالية (البرازيل)
الدانمركية	اليونانية	الروسية
الهولندية	العبرية	الأسبانية (أميركا اللاتينية)
الإنجليزية	الإيطالية	السويدية
الفنلندية	اليابانية	التركية
	الكورية	

لضبط لغة واجهة المستخدم على وحدة التحكم:



3. لاختيار إعداد اللغة الافتراضي، اضغط زر التأكيد ✓.

4. لإلغاء هذه الإعدادات، اضغط زر الإلغاء ✕.

تظهر شاشة تأكيد اللغة.



5. لتأكيد إعداد اللغة الافتراضي، اضغط زر التأكيد ✓.

6. لإلغاء هذه الإعدادات، اضغط زر الإلغاء ✕.



1. من شاشة إعدادات النظام، اضغط على أيقونة اللغة في شاشة الإعدادات.

تظهر شاشة اختر اللغة.



2. اضغط أسهم الأعلى أو الأسفل للتنقل بين اللغات المتوفرة.

## العمل مع برنامج ومعلومات نظام MED4 ELITE SYSTEM

### عرض معلومات النظام

يُمكن Med4 Elite من عرض معلومات وحدة التحكم الهامة بسرعة، وهو الأمر الذي يمكن أن يساعد في الدعم وحل المشكلات.  
لعرض معلومات وحدة التحكم:



1. من شاشة إعدادات النظام، اضغط أيقونة معلومات النظام.

تظهر شاشة معلومات النظام.



تعرض الشاشة نظام تشغيل GUI، نسخة تطبيق GUI، ونسخة لوحة تحكم الوقت الفعلي Real Time (RTCB) لوحدة التحكم.

2. للخروج من معلومات النظام، اضغط زر العودة  للعودة إلى شاشة إعدادات النظام.



## أعد التشغيل لتطبيق الإعدادات

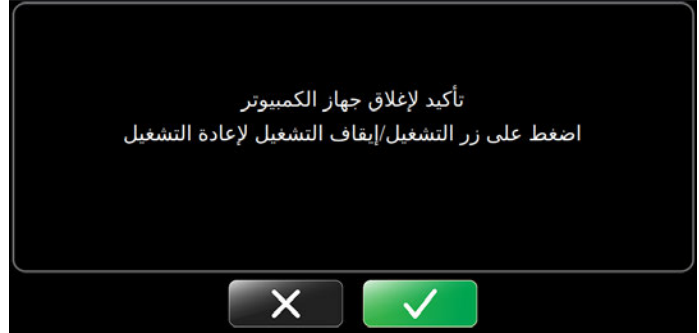

7. أعد التشغيل لتطبيق الإعدادات بالضغط على زر التأكيد  مرة ثانية.

ينطفئ كمبيوتر وحدة التحكم.

## جارى إيقاف التشغيل

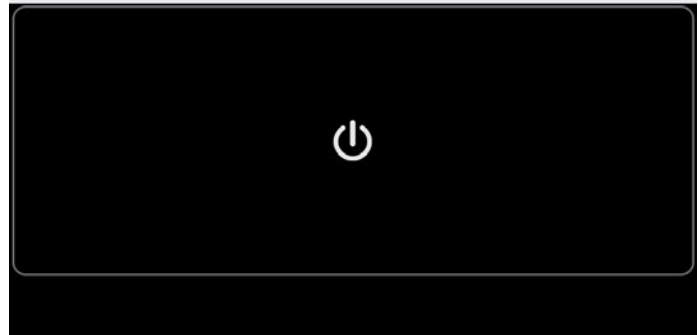

8. اضغط زر التشغيل/الإيقاف (On/Off) في قمة شاشة اللمس لإعادة تشغيل الكمبيوتر.

2. باستخدام مفك براغي فيليبس، انزع غطاء منفذ USB في ظهر وحدة التحكم.

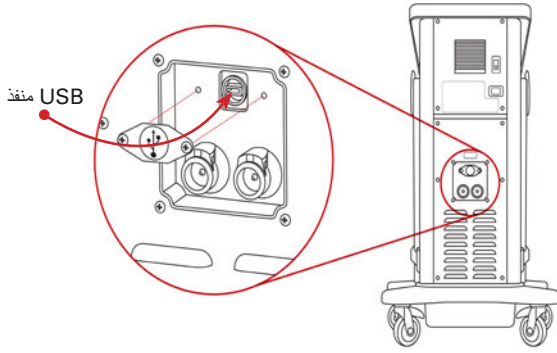

3. أدخل محرك فلاش USB المزود من Game Ready في منفذ USB في وحدة التحكم. تتحدث شاشة تنزيل البيانات.

ملاحظة: ستعمل محركات فلاش USB من Game Ready فقط مع Med4 Elite. لا تستخدم محركات USB أخرى.

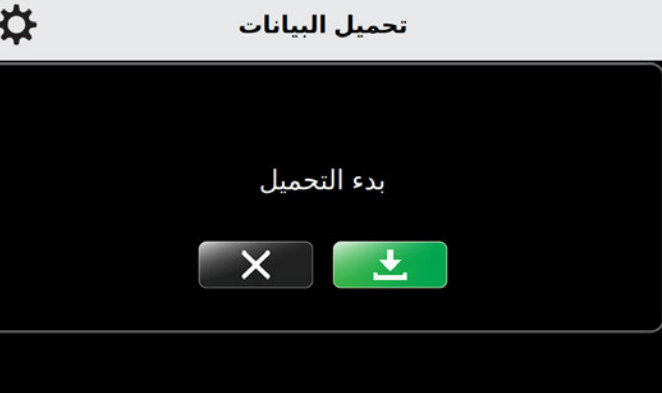

4. لبدء تنزيل البيانات، اضغط زر البدء .

5. لإلغاء هذه الوظيفة، اضغط زر الإلغاء .

تتحدث شاشة تحميل البيانات.

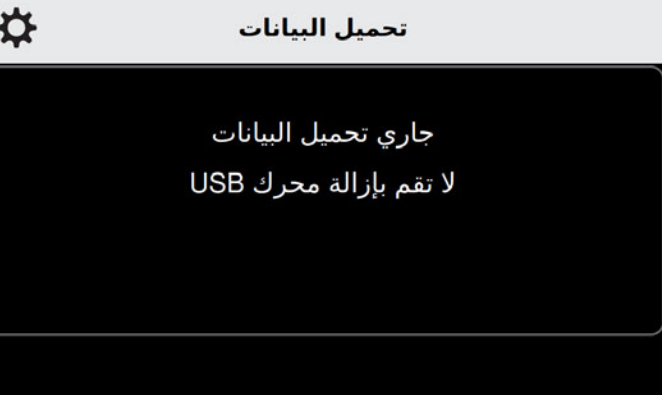

## تنزيل البيانات

نزل بيانات الاستخدام لنظام Med4 Elite على محرك فلاش USB من Game Ready والذي تم تزويده مع وحدة تحكمك. إذا كنت لا تستطيع العثور على محرك فلاش USB من Game Ready الخاص بك، أو إذا كنت أتممت التنزيل، اتصل بخدمة عملاء Game Ready لتوفير هذه البيانات لحل المشكلات والتشخيص. في الولايات المتحدة، اتصل على الدعم التقني في Game Ready على الرقم 1.888.GameReady (1.888.426.3732) أو 1.510.868.2100 من خارج الولايات المتحدة، اتصل بموزعك المحلي.

لتنزيل البيانات من وحدة التحكم:



1. من شاشة إعدادات النظام، اضغط أيقونة تنزيل البيانات.

تظهر شاشة تحميل البيانات. لإلغاء هذه الوظيفة والعودة إلى القائمة الرئيسية لإعدادات النظام، اضغط زر الإلغاء .



إذا كان تحميل البيانات ناجحًا، تظهر شاشة تم التحميل بنجاح.

## تحديث برنامج النظام

لتنصيب تحديثات البرامج:



1. من شاشة إعدادات النظام، اضغط أيقونة تحديث البرامج.

تظهر شاشة تحديث البرامج. لإلغاء هذه الوظيفة والعودة إلى القائمة الرئيسية لإعدادات النظام، اضغط زر الإلغاء **X**.



2. باستخدام مفك براغي فيليبس، انزع غطاء منفذ USB في ظهر وحدة التحكم.

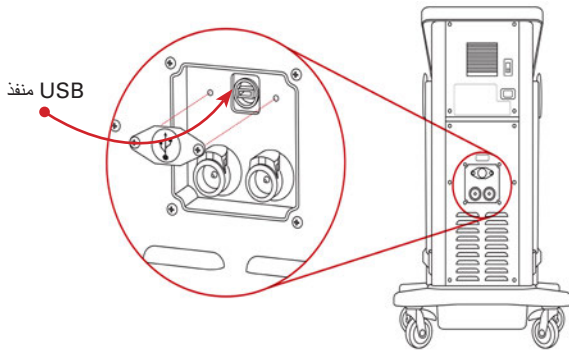

3. أدخل محرك فلاش USB المزود من Game Ready في منفذ USB. تتحدث شاشة تحديث البرنامج، وتعرض نسخة البرنامج المثبت على وحدة التحكم.

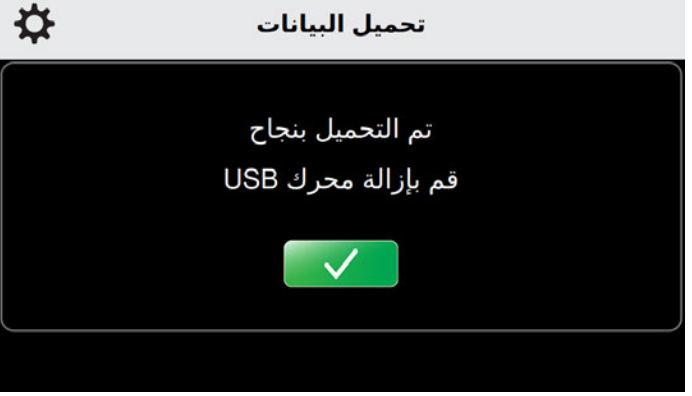

6. انزع محرك فلاش USB من منفذ USB في وحدة التحكم للعودة إلى القائمة الرئيسية لإعدادات النظام. أعد غطاء منفذ USB على ظهر وحدة التحكم.

إذا كانت هناك مشكلة أثناء التحميل، تعرض الشاشة رسالة "فشل التحميل".

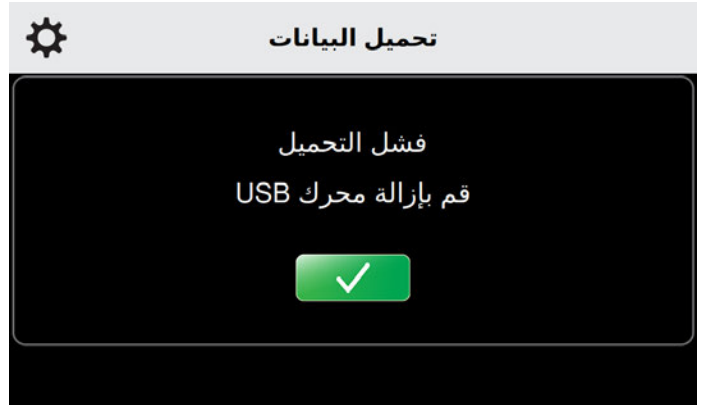

7. انزع محرك فلاش USB من منفذ USB في وحدة التحكم. عد إلى الخطوة 3 لمحاولة التنزيل مجددًا.

**ملاحظة:** أعد الغطاء على منفذ USB لمنع الاستخدام غير المصرح به.

**ملاحظة:** منفذ USB مصمم لتحميل البيانات وتحديثات البرامج فقط. استخدم محركات USB محملة ببرنامج Med4 Elite فقط.

6. انزع محرك فلاش USB.

7. أعد غطاء منفذ USB على ظهر وحدة التحكم.

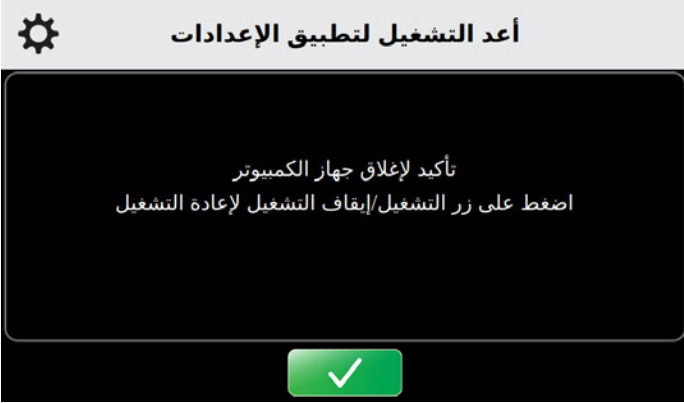

8. اضغط زر التأكيد  لتطبيق التحديث. ينطفئ كمبيوتر وحدة التحكم.

9. اضغط زر التشغيل/الإيقاف (On/Off) في قمة شاشة اللمس لإعادة تشغيل الكمبيوتر.

ملاحظة: أعد الغطاء على منفذ USB لمنع الاستخدام غير المصرح به.

ملاحظة: منفذ USB مصمم لتنزيل البيانات وتحديثات البرامج فقط. استخدم محركات USB محملة ببرنامج Med4 Elite فقط.

إذا كانت هناك مشكلة أثناء التحديث، تشير وحدة التحكم إلى فشل تحديث البرنامج.

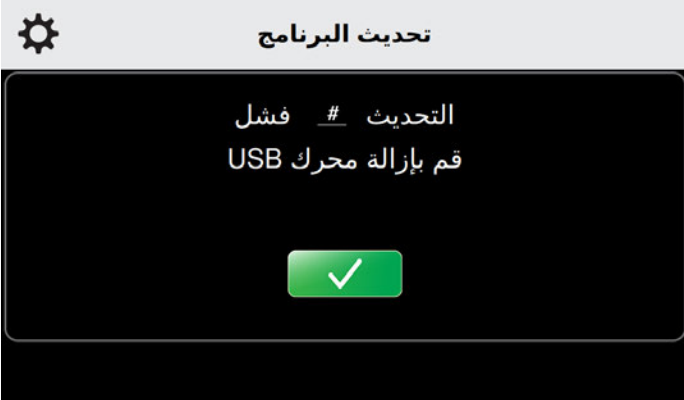

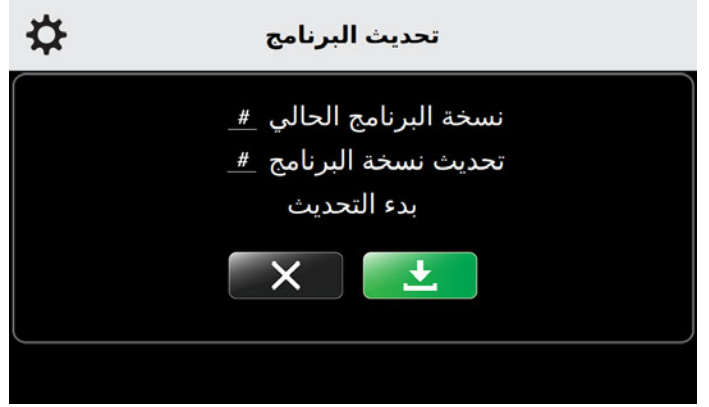

10. انزع محرك USB من وحدة التحكم. تظهر شاشة تحديث البرامج. أدخل محرك فلاش USB مجددًا لإعادة المحاولة.

إذا فشل تحديث البرنامج بعد عدة محاولات، اتصل بالدعم التقني. في الولايات المتحدة، اتصل على الدعم التقني في Game Ready على الرقم 1.888.GameReady (1.888.426.3732) أو 1.510.868.2100. من خارج الولايات المتحدة، اتصل بموزعك المحلي.



ملاحظة: لمعرفة ما إذا كانت لديك أحدث نسخة، توجه إلى [www.gameready.com](http://www.gameready.com). إذا لم تكن لديك النسخة الأحدث، اتصل بخدمة عملاء Game Ready. إذا كان نظام تشغيلك بحاجة إلى التحديث، سترسل لك Game Ready محرك فلاش USB مع البرنامج مسبق التحميل عليه.

4. إذا لم يكن هناك تحديث لازم، اضغط زر الإلغاء .

5. إذا كان التحديث لازمًا، اضغط زر البدء  لبدء التحديث.

يُثبت Med4 Elite البرنامج الجديد. تتحدث شاشة تحديث البرنامج.



عند إتمام التحديث، تشير وحدة التحكم إلى نجاح تحديث البرنامج.



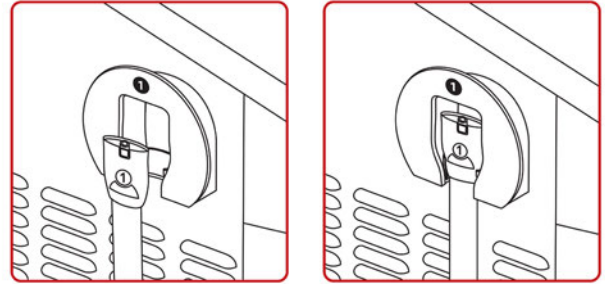
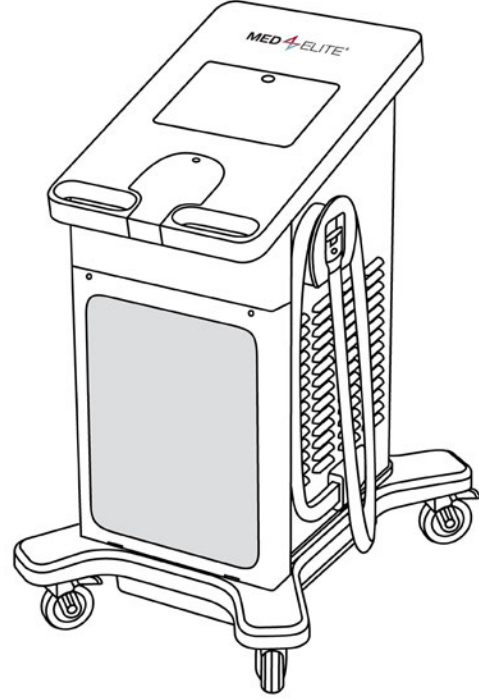

لتخزين وحدة التحكم في نهاية جلسة العلاج:

1. لف الخرطوم مرة حول علاقة الخرطوم وضع الطرف في الجراب كما هو موضح أعلاه. تأكد من توافق وصلة الخرطوم المرقمة مع الرقم على علاقة الخرطوم.
2. اضغط زر التشغيل/إيقاف التشغيل (On/Off) في قمة شاشة اللمس لمدة ثلاث ثوان لإيقاف تشغيل الكمبيوتر.

لتخزين وحدة التحكم في نهاية كل يوم:

1. أطفئ وحدة التحكم من خلال نقل مفتاح الطاقة في ظهر وحدة التحكم إلى وضع إيقاف التشغيل (off).
2. انزع سلك طاقة وحدة التحكم من منفذ الجدار.
3. لف الخرطوم مرة حول علاقة الخرطوم وضع الطرف في الجراب كما هو موضح أعلاه. تأكد من توافق وصلة الخرطوم المرقمة مع الرقم على علاقة الخرطوم.
4. إذا كنت تحرك الجهاز، انزع سلك الطاقة من ظهر وحدة التحكم.

5. فك أقفال العجلات، وحرك وحدة التحكم باستخدام المقابض إلى موقع تخزينها.
6. ما أن تستقر وحدة التحكم في الموقع الملائم، تأكد من قفل العجلات الأربعة في مكانها.

لتخزين وحدة التحكم إذا لم تكن ستستخدم لأكثر من أسبوعين:

1. أطفئ وحدة التحكم من خلال نقل مفتاح الطاقة في ظهر وحدة التحكم إلى وضع إيقاف التشغيل (off).
2. انزع وحدة التحكم من منفذ الجدار.
3. انزع سلك الطاقة من ظهر وحدة التحكم.
4. لف الخرطوم مرة حول علاقة الخرطوم وضع الطرف في الجراب كما هو موضح أدناه. تأكد من توافق وصلة الخرطوم المرقمة مع الرقم على علاقة الخرطوم.
5. صرّف الخزانات كما هو موضح في التنظيف والصيانة < خزانات وحدة التحكم.
6. فك أقفال العجلات، وحرك وحدة التحكم باستخدام المقابض إلى موقع تخزينها.

**هام:** ينبغي عدم وضع Med4 Elite على جانبه أبدًا. يمكن أن يسبب وضع وحدة التحكم على جانبها تلف الضاغط وقد يبطل الضمانة.

7. ما أن تستقر وحدة التحكم في الموقع الملائم، تأكد من قفل العجلات في مكانها.
8. نظف وخزن اللقافات كما هو موضح في التنظيف والصيانة < اللقافات.

يبلغ عمر الخدمة المتوقع لوحدة تحكم Med4 Elite خمس (5) سنوات.

سيساعد التنظيف والصيانة المنتظمين على الحفاظ على أداء Med4 Elite عند أعلى مستوى.

### وحدة التحكم وخراطيم الوصل (قم بالتنظيف والصيانة يوميًا)

1. من المهم الحفاظ على وحدة التحكم وخراطيم الوصل نظيفة وخالية من الغبار بقدر الإمكان. للتأكد من بقاء جهاز Med4 Elite الخاص بك في أفضل حالة ممكنة، نوصي أن تنظف الأسطح الخارجية، بما في ذلك شاشة اللمس، وخراطيم الوصل بقطعة ناعمة وواحد مما يلي:

- مادة منظفة معتدلة
- CaviWipes™ أو CaviCide™
- Antifect® FF
- Mikrozid® Sensitive Wipes
- Clorox Healthcare® Bleach Germicidal Wipes
- كحول أيزوبروبيل 70%

**ملاحظة:** لا تضع منظفًا سائلًا مباشرة على سطح وحدة التحكم. ضع المنظف السائل دائمًا على الفوطة أولاً.

سينتج عن استخدام بعض المنتجات لتنظيف وصيانة Med4 Elite الخاص بك إبطال ضمانته. ولهذا، لا تقم أبدًا باستخدام:

- المطهرات الفينولية (مثل Amphy®).
- المواد الكاشطة التي تتلف البلاستيك.
- أي مواد أو محاليل تنظيف غير محددة في دليل المستخدم هذا.

**تنبيه:** Med4 Elite غير مضاد للماء. لا تضع سائلًا مباشرًا من أي سائل على وحدة التحكم، أو تغمر وحدة التحكم، أو تسمح لأي سائل بالتراكم على سطح وحدة التحكم.

2. أبق الخراطيم في مكانها في جراباتها على وحدة التحكم عند عدم استخدامها.
3. أبق اللفافات نظيفة بمسح أي انسكاب أو أوساخ فورًا.

### خزانات وحدة التحكم (كل أسبوعين)

صرف واستبدل الماء المقطر في الخزانات كل أسبوعين (2). لتنظيف خزانات Med4 Elite، صرف الخزانات كما هو موضح في القسم التالي.

1. أطفئ وحدة التحكم.
2. باستخدام خراطيم التصريف المضمنة مع وحدة التحكم، ضع طرف كل خرطوم دون الوصلة في حاوية لالتقاط تصريف الماء. ما أن يتم إدخال الخراطيم، سيتم تصريف الماء فورًا من وحدة التحكم. تأكد من أن الحاوية موضوعة لالتقاط الماء قبل إدخال الخرطوم.
3. ضع الطرف المنقي لكل خرطوم مع الوصلة في مخارج تصريف الخزان حتى تسمع طقة واضحة.

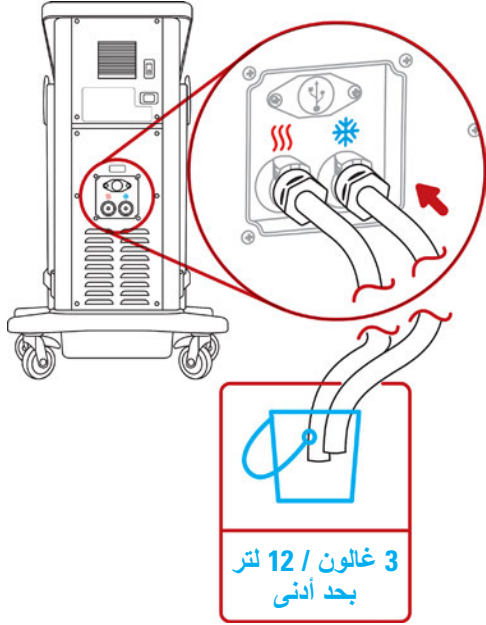

4. صرف الماء في الحاوية وتخلص من السائل.

إعادة ملء الخزانات:

1. أوقف تشغيل Med4 Elite بالضغط على زر التشغيل/إيقاف التشغيل (On/Off) الأخضر على شاشة وحدة التحكم ومفتاح الإطفاء في ظهر الوحدة.
2. حدد مكان فتحة الخزان. تقع فتحة الخزان أسفل شاشة اللمس على وحدة التحكم. افتحها بالضغط على الغطاء لإطلاق اللسان وارفعها.

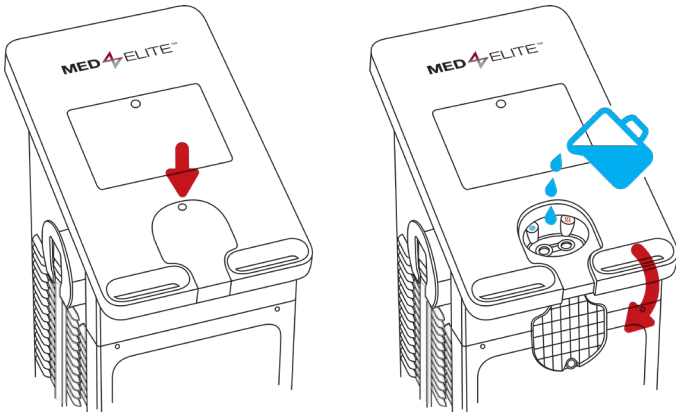



### فلتر وحدة التحكم (كل ثلاثة شهور)

1. افتح الغطاء في مقدمة وحدة التحكم بفك البراغي في الزوايا العلوية من الغطاء. لفك البراغي، ادفعها إلى الداخل ولفها.
2. انزع الفلتر.

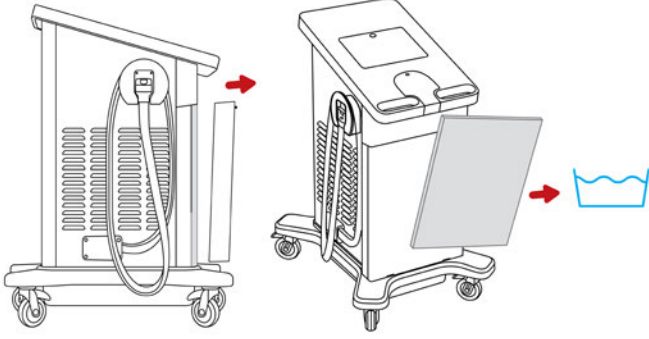

3. اشطف الفلتر بالماء، ورجه للتخلص من الرطوبة الزائدة، وعلقه ليجف وأعد داخل وحدة التحكم.
  4. أعد الفلتر من خلال إعادة إدخاله في مكانه.
  5. أغلق الغطاء. شد البراغي بدفعها ولفها.
- استبدل الفلتر حسب الحاجة. يمكن طلب فلاتر بديلة من خلال الاتصال بخدمة عملاء Game Ready.

### اللفافات

لضمان الاستخدام طويل الأمد لللفافات ولإبقائها خالية من الغبار والتلوث، نوصي بمسحها بانتظام وتنظيفها برفق.  
لتنظيف اللفافات:

1. انزع المبادل الحراري برفق من الغطاء.

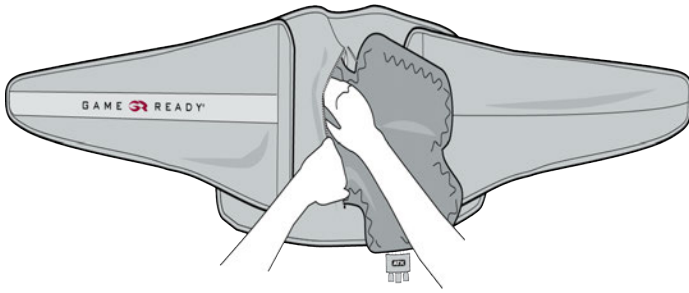

2. اغسل الغطاء يدويًا في ماء بارد باستخدام منظف معتدل أو صابونة مضادة للبكتيريا.

هام: لا تستخدم ملطف الأقمشة.

3. علق الغطاء ليجف.
4. إذا لزم الأمر، يمكنك غسل السطح الخارجي للمبادل الحراري يدويًا باستخدام كمية صغيرة جدًا من منظف معتدل أو صابونة مضادة للبكتيريا.

3. نظف أي ترسبات من منافذ التعبئة.

4. صب الماء المقطر بحرص في فتحة الخزان. يلزم غالونان (ثمانية لترات) من الماء المقطر لتعبئة الخزانات بالكامل.

هام: استخدم ماء مقطرًا فقط. لا تستخدم الماء منزوع الأيونات أو ماء الصنبور. يمكن أن ينتج عن الفشل في استخدام الماء المقطر إبطال ضمانات الجهاز.

5. عند الانتهاء من تعبئة الخزانات، أغلق الغطاء. اضغط بإحكام لقفل اللسان.
6. لتشغيل وحدة التحكم، انقل مفتاح الطاقة في ظهر وحدة التحكم إلى وضع التشغيل (on). سيضيء زر التشغيل/إيقاف التشغيل (On/Off) باللون الأصفر.

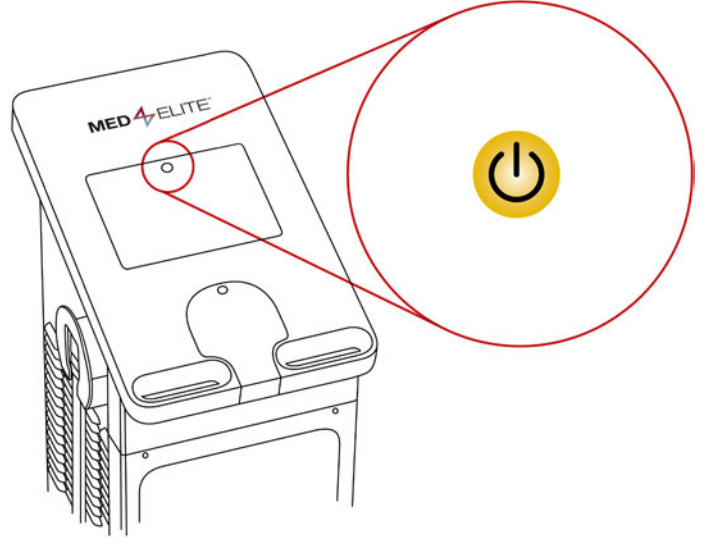

7. اضغط زر التشغيل/إيقاف التشغيل (On/Off) لتشغيل نظام تشغيل الكمبيوتر. يضيء الزر باللون الأخضر.

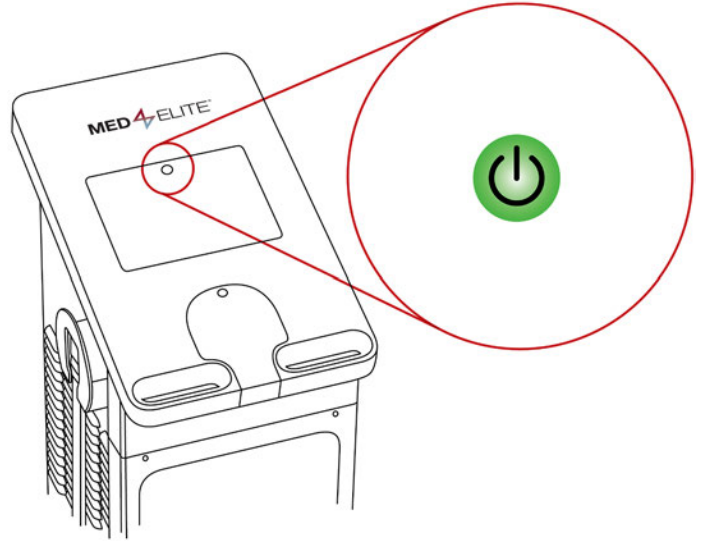

ما أن تمتلئ الخزانات ويعمل Med4 Elite، تسخن وحدة التحكم الماء وتبرده في الخزانات إلى درجات الحرارة الافتراضية. تستغرق هذه العملية حوالي 15 دقيقة.



يحتوي Med4 Elite على خزاني ماء يستخدمان لتحقيق درجة حرارة العلاج المرغوبة. تشير واجهة المستخدم الصورية إلى مستوى الماء الحالي لكل خزان بالرسوم التالية.

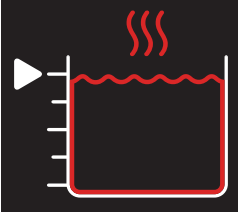

الخزان الساخن 100%

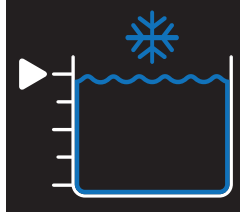

الخزان البارد 100%

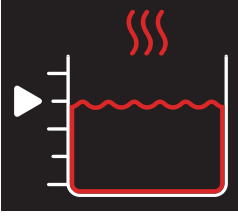

الخزان الساخن 75%

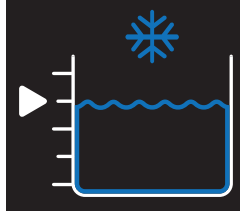

الخزان البارد 75%

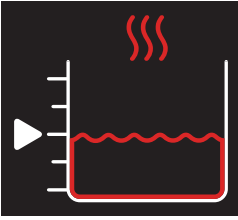

الخزان الساخن 50%

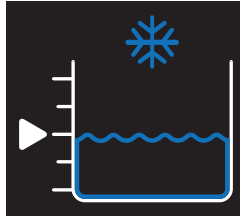

الخزان البارد 50%

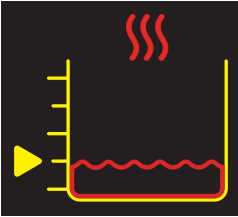

الخزان الساخن 25%

أضف الماء حالاً  
(انظر التنبيهات)

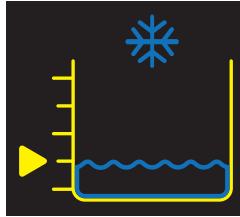

الخزان البارد 25%

أضف الماء حالاً  
(انظر التنبيهات)

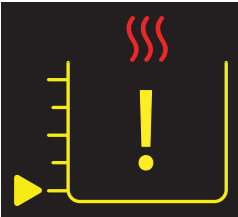

الخزان الساخن فارغ

أضف الماء للاستمرار  
(انظر التنبيهات)

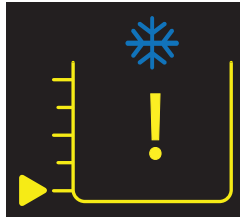

الخزان البارد فارغ

أضف الماء للاستمرار  
(انظر التنبيهات)

هام: للمبادلات الحرارية: لا تغسلها في الغسالة، ولا تضعها في المجفف.

راجع دليل الاستخدام المضمن مع كل لفافة للمزيد من التفاصيل.

### إضافة الماء المقطر

لإضافة ماء مقطر إلى خزانات Med4 Elite بين الصيانة (كل أسبوعين) أو نتيجة تنبيه انخفاض الماء، اتبع هذه الإجراءات:

1. حدد مكان فتحة الخزان. تقع فتحة الخزان أسفل شاشة اللمس على وحدة التحكم. افتحها بالضغط على الغطاء لإطلاق اللسان وارفعها.
2. نظف أي ترسبات من منافذ التعبئة.
3. صب الماء المقطر بحرص في فتحة الخزان حتى تظهر واجهة المستخدم الصورية مستوى الماء عند 75% لكلا الخزانين. انظر المثال أدناه.



4. عند الانتهاء من تعبئة الخزانات، أغلق الغطاء. اضغط بإحكام لقفل اللسان.

هام: لا تفرط تعبئة الخزانات. صب ببطء وراقب المستوى المشار إليه على واجهة المستخدم الصورية.

## النقل ضمن المنشأة

1. أطفئ وحدة التحكم من خلال نقل مفتاح الطاقة في ظهر وحدة التحكم إلى وضع إيقاف التشغيل (off).
2. انزع سلك طاقة وحدة التحكم من منفذ الجدار.
3. لف الخرطوم مرة حول علاقة الخرطوم وضع الطرف في الجراب. تأكد من توافق وصلة الخرطوم المرقمة مع الرقم على علاقة الخرطوم.
4. انزع سلك الطاقة من ظهر وحدة التحكم.
5. فك أقفال العجلات، وحرك وحدة التحكم باستخدام المقابض إلى موقعها الجديد.
6. ما أن تستقر وحدة التحكم في الموقع الجديد، تأكد من قفل العجلات الأربعة في مكانها.

## النقل في مركبة

1. اتبع التعليمات في قسم التخزين: لتخزين وحدة التحكم إذا لم تكن ستستخدم لأكثر من أسبوعين.
2. ينبغي نقل Med4 Elite دائمًا في وضع قائم وعدم نقلها أبدًا على جانبها.
3. أول الرعاية الملائمة ومواد الشحن لحماية وتأمين وحدة التحكم أثناء النقل.
4. يوصى باستخدام حقيبة Med4 Elite للسفر أو حاوية شحنه الأصلية لنقل وحدة التحكم لمنع الضرر.

إذا تضررت وحدة التحكم أثناء النقل ولم يتم إيلاء الرعاية الكافية واستخدام مواد الشحن الملائمة، فقد تبطل الضمانة.

## الرمي

يحتوي نظام التبريد في جهاز Med4 Elite الخاص بك على R-134a، وهي مادة مبردة تخضع لقوانين رمي وكالة حماية البيئة الأميركية وربما لوكالات بيئية دولية أخرى. لتفادي الارتباك واحتمال الضرر البيئي، اتصل بمنشأة النفايات المحلية لديك للاستفسار عن إجراءات رمي Med4 Elite. ليس هناك متطلبات رمي خاصة للفاقات.

مختلفة، ينبغي إيقاف كل العلاجات مؤقتًا أولاً لتعديل درجة حرارة الخزان. ستعرض محاولة تغيير درجة الحرارة أثناء العلاج رسالة الخزان الساخن/البارد في طور الاستخدام.

يتشارك مريضان خزانات Med4 Elite. عند خضوع مريضين لعلاجات تستخدم نفس الخزان، ستكون درجة حرارة العلاج هي نفسها لكلا المريضين.

عند إعداد علاج لمريض ثانٍ، سيكون اختيار درجة حرارة العلاج (+ و -) غير نشط. ستظل درجة حرارة الخزان عند درجة الحرارة التي تم ضبطها للمريض الأول. إذا كنت ترغب بدرجة حرارة

مادًا يمكنني أن أفعل؟	ماذا تعني؟	الرسالة
<ul style="list-style-type: none"> <li>أوقف العلاج مؤقتًا للمريض الأول وعدل درجة الحرارة (ستكون درجة الحرارة المعدلة هذه هي نفسها لكلا المريضين).</li> <li>واصل علاج المريض الأول بالضغط على زر البدء.</li> <li>أعد المريض الثاني واضغط زر البدء لبدء العلاج.</li> </ul>	<p><b>الخزان الساخن في طور الاستخدام</b></p> <p>تم القيام بمحاولة لتعديل درجة حرارة الخزان الساخن أثناء علاج حالي يستخدم الخزان الساخن (العلاج الحراري أو علاج التباين السريع).</p> <p>لم تقاطع وحدة التحكم العلاج لأي من المستخدمين.</p>	 <p>أو</p> 
<ul style="list-style-type: none"> <li>أوقف العلاج مؤقتًا للمريض الأول وعدل درجة الحرارة (ستكون درجة الحرارة المعدلة هذه هي نفسها لكلا المريضين).</li> <li>واصل علاج المريض الأول بالضغط على زر البدء.</li> <li>أعد المريض الثاني واضغط زر البدء لبدء العلاج.</li> </ul>	<p><b>الخزان البارد في طور الاستخدام</b></p> <p>تمت محاولة تعديل درجة حرارة الخزان البارد في حين أن علاجًا يستخدم الخزان البارد هو قيد الاستخدام حاليًا (العلاج البارد أو علاج التباين السريع).</p> <p>لم تقاطع وحدة التحكم العلاج لأي من المستخدمين.</p>	 <p>أو</p> 

هل تحتاج إلى المزيد من المساعدة في حل مشكلة ما؟ في الولايات المتحدة، اتصل بخدمة عملاء Game Ready على 1.888.GameReady (1.888.426.3732) أو +1.510.868.2100. من خارج الولايات المتحدة، يرجى الاتصال بموزعك المحلي.



يراقب Med4 Elite نفسه ذاتيًا للأحداث التي تعيق تشغيله الملائم. إذا حصل حدث ما، تطلق وحدة التحكم تنبيهًا. من السهل إعادة ضبط هذه التنبيهات باستخدام التعليمات البسيطة المدرجة أدناه.

التنبه	ماذا تعني؟	ماذا يمكنني أن أفعل؟
	<p><b>أضف الماء حالاً</b></p> <p>كشفت وحدة التحكم أن مستوى الماء في أي من الخزائين قد كان أقل من 50% لمدة 20 ثانية.</p> <p>لم تقاطع وحدة التحكم العلاج لأي من المستخدمين.</p>	<ul style="list-style-type: none"> <li>• أضف الماء المقطر إلى أي من مدخلي الخزائين، الواقعين أسفل شاشة اللمس مباشرة على وحدة التحكم. يمكن إضافة الماء ووحدة التحكم مشغلة.</li> <li>• ينطفئ التنبيه عند وصول مستويات الخزانات إلى 75% لمدة 10 ثوان.</li> <li>• تستمر جلسة العلاج.</li> </ul>
	<p><b>أضف الماء للاستمرار</b></p> <p>كشفت وحدة التحكم أن مستوى الماء في أي من الخزائين قد كان أقل من 25% لمدة 10 ثوان.</p> <p>أوقفت وحدة التحكم العلاج لكلا المستخدمين مؤقتًا حتى تعبئة الخزانات.</p> <p>يمكن إعادة بدء جلسات العلاج أو إيقافها.</p>	<ul style="list-style-type: none"> <li>• أضف الماء المقطر إلى أي من مدخلي الخزائين، الواقعين أسفل شاشة اللمس مباشرة على وحدة التحكم. يمكن إضافة الماء ووحدة التحكم مشغلة.</li> <li>• ينطفئ التنبيه عند وصول مستويات الخزانات إلى 75%.</li> <li>• تظل جلسات العلاج متوقفة مؤقتًا.</li> <li>• استمر بالعلاج بعد تعبئة الخزانات بالضغط على زر البدء للمرضى.</li> <li>• سينتهي الضغط على زر التوقف جلسة العلاج.</li> </ul>

التنبيه	ماذا تعني؟	ماذا يمكنني أن أفعل؟
	<p><b>دفق ماء منخفض للمريض 1</b></p> <p>كشفت وحدة التحكم دفق ماء منخفضًا للمريض 1. لم تقاطع وحدة التحكم العلاج لأي من المستخدمين.</p>	<ul style="list-style-type: none"> <li>افحص اللقافة بحثًا عن التواءات أو معيقات أخرى أو تسريبات.</li> <li>إذا استمر التنبيه، افحص الخرطوم إلى المريض 1 بحثًا عن التواءات أو معيقات أخرى أو تسريبات.</li> <li>تأكد من أن اللقافة موضوعة بشكل محكم.</li> <li>إذا استمر التنبيه، تأكد من أنها محكمة الوصل في الخرطوم، أو جرب لقافة مختلفة لعزل أي عنصر هو السبب في صدور الخطأ.</li> <li>اخفض مستوى الضغط.</li> <li>سينطفئ التنبيه ما أن يتم التخلص من الانسداد.</li> <li>تستمر جلسات العلاج.</li> </ul>
	<p><b>دفق ماء منخفض مستمر للمريض 1</b></p> <p>كشفت وحدة التحكم دفق ماء منخفضًا للمريض 1 لمدة 90 ثانية على الأقل. أوقفت وحدة التحكم علاج المريض 1 مؤقتًا. إذا كانت جلسة المريض 2 مستمرة، لا توقف وحدة التحكم علاج المريض 2.</p>	<ul style="list-style-type: none"> <li>افحص اللقافة بحثًا عن التواءات أو معيقات أخرى أو تسريبات.</li> <li>إذا استمر التنبيه، افحص الخرطوم إلى المريض 1 بحثًا عن التواءات أو معيقات أخرى أو تسريبات.</li> <li>اخفض مستوى الضغط.</li> <li>ستظل جلسة العلاج للمستخدم المحجوب متوقفة مؤقتًا.</li> <li>اضغط زر إعادة ضبط التنبيه.</li> <li>إذا استمر التنبيه، تأكد من أن اللقافة محكمة الوصل في الخرطوم، أو جرب لقافة أخرى لعزل أي عنصر هو السبب في صدور الخطأ.</li> <li>اضغط زر البدء للمريض 1 لبدء العلاج، أو اضغط زر التوقف لإيقاف العلاج.</li> </ul>

هل تحتاج إلى المزيد من المساعدة في حل مشكلة ما؟ في الولايات المتحدة، اتصل بخدمة عملاء Game Ready على 1.888.GameReady (1.888.426.3732) أو +1.510.868.2100. من خارج الولايات المتحدة، يرجى الاتصال بموزعك المحلي.

ماذا يمكننا أن أفعل؟	ماذا تعني؟	التنبيه
<ul style="list-style-type: none"> <li>• افحص اللقافة بحثاً عن التواءات أو معيقات أخرى أو تسريبات.</li> <li>• إذا استمر التنبيه، افحص الخرطوم إلى المريض 2 بحثاً عن التواءات أو معيقات أخرى أو تسريبات.</li> <li>• تأكد من أن اللقافة موضوعة بشكل محكم.</li> <li>• إذا استمر التنبيه، تأكد من أن اللقافة محكمة الوصل في الخرطوم، أو جرب لقافة أخرى لعزل أي عنصر هو السبب في صدور الخطأ.</li> <li>• اخفض مستوى الضغط.</li> <li>• سينطفئ التنبيه ما أن يتم التخلص من الانسداد.</li> <li>• تستمر جلسات العلاج.</li> </ul>	<p><b>دفق ماء منخفض للمريض 2</b></p> <p>كشفت وحدة التحكم دفق ماء منخفضاً للمريض 2. لم تقاطع وحدة التحكم العلاج لأي من المستخدمين.</p>	
<ul style="list-style-type: none"> <li>• افحص اللقافة بحثاً عن التواءات أو معيقات أخرى أو تسريبات.</li> <li>• إذا استمر التنبيه، افحص الخرطوم إلى المريض 2 بحثاً عن التواءات أو معيقات أخرى أو تسريبات.</li> <li>• اخفض مستوى الضغط.</li> <li>• ستظل جلسة العلاج للمستخدم المحجوب متوقفة مؤقتاً.</li> <li>• اضغط زر إعادة ضبط التنبيه.</li> <li>• إذا استمر التنبيه، تأكد من أن اللقافة محكمة الوصل في الخرطوم، أو جرب لقافة أخرى لعزل أي عنصر هو السبب في صدور الخطأ.</li> <li>• اضغط زر البدء للمريض 2 لبدء العلاج، أو اضغط زر التوقف لإيقاف العلاج.</li> </ul>	<p><b>دفق ماء منخفض مستمر للمريض 2</b></p> <p>كشفت وحدة التحكم دفق ماء منخفضاً للمريض 2 لمدة 90 ثانية على الأقل. أوقفت وحدة التحكم علاج المريض 2 مؤقتاً. إذا كانت جلسة المريض 1 مستمرة، لا توقف وحدة التحكم علاج المريض 1 مؤقتاً.</p>	

ماذا يمكننا أن نأفعل؟	ماذا تعني؟	التنبيه
<ul style="list-style-type: none"> <li>• تأكد من وضع اللفافة بشكل صحيح (ينبغي أن يكون جانبا اللاصق متصلين).</li> <li>• انزع اللفافة عن الوصلة وأفرغها بالضغط عليها حتى تتسطح لطرد الهواء.</li> <li>• حاول مرة أخرى.</li> <li>• اضغط زر إعادة ضبط التنبيه.</li> <li>• إذا لم يصحح هذا المشكلة، افحص وجود تسريبات هواء في الخرطوم أو اللفافة.</li> <li>• للمساعدة على عزل المشكلة، جرب لفافة مختلفة.</li> <li>• إذا عثرت على تسريبات هواء، اتصل بدعم Game Ready أو موزعك المحلي للحصول على المزيد من المساعدة.</li> <li>• بعد الضغط على زر إعادة ضبط التنبيه، اضغط زر بدء المريض 1 لإعادة بدء العلاج، أو زر الإيقاف لإيقاف العلاج.</li> </ul>	<p><b>ضغط هواء منخفض للمريض 1</b></p> <p>كشفت وحدة التحكم أن للمريض 1 ضغط هواء منخفض لمدة 30 ثانية على الأقل أكثر من الوقت المتوقع للوصول إلى ذروة الضغط.</p> <p>أوقفت وحدة التحكم علاج المريض 1 مؤقتًا.</p> <p>إذا كانت جلسة المريض 2 مستمرة، لا توقف وحدة التحكم علاج المريض 2 مؤقتًا.</p>	
<ul style="list-style-type: none"> <li>• تأكد من وضع اللفافة بشكل صحيح (ينبغي أن يكون جانبا اللاصق متصلين).</li> <li>• انزع اللفافة عن الوصلة وأفرغها بالضغط عليها حتى تتسطح لطرد الهواء.</li> <li>• حاول مرة أخرى.</li> <li>• اضغط زر إعادة ضبط التنبيه.</li> <li>• إذا لم يصحح هذا المشكلة، افحص وجود تسريبات هواء في الخرطوم أو اللفافة.</li> <li>• للمساعدة على عزل المشكلة، جرب لفافة مختلفة.</li> <li>• إذا عثرت على تسريبات هواء، اتصل بدعم Game Ready أو موزعك المحلي للحصول على المزيد من المساعدة.</li> <li>• بعد الضغط على زر إعادة ضبط التنبيه، اضغط زر بدء المريض 2 لإعادة بدء العلاج، أو زر الإيقاف لإيقاف العلاج.</li> </ul>	<p><b>ضغط هواء منخفض للمريض 2</b></p> <p>كشفت وحدة التحكم أن للمريض 2 ضغط هواء منخفض لمدة 30 ثانية على الأقل أكثر من الوقت المتوقع للوصول إلى ذروة الضغط.</p> <p>أوقفت وحدة التحكم علاج المريض 2 مؤقتًا.</p> <p>إذا كانت جلسة المريض 1 مستمرة، لا توقف وحدة التحكم علاج المريض 1 مؤقتًا.</p>	

هل تحتاج إلى المزيد من المساعدة في حل مشكلة ما؟ في الولايات المتحدة، اتصل بخدمة عملاء Game Ready على 1.888.GameReady (1.888.426.3732) أو +1.510.868.2100. من خارج الولايات المتحدة، يرجى الاتصال بموزعك المحلي.

## رموز الخطأ

إذا قام جهاز Med4 Elite بتشغيل نغمة وعرض رسالة خطأ أثناء جلسة العلاج، ستقوم وحدة التحكم بإيقاف تشغيل مزود الطاقة. سجل رمز الخطأ، وفي الولايات المتحدة، اتصل على الدعم التقني في Game Ready على الرقم 1.888.GameReady (1.888.426.3732) أو +1.510.868.2100 من خارج الولايات المتحدة، اتصل بموزعك المحلي.

ملاحظة: سيظهر رمز الخطأ في شريط العنوان.



## إصلاح MED4 ELITE

في حال تطلب Med4 Elite إصلاحًا، فينبغي أن يقوم وكيل معتمد من Game Ready بهذا العمل. لا تحاول إصلاح وحدة التحكم. ستبطل الإصلاحات غير المعتمدة الضمان. يحتوي الجهاز على مبرد R-134a، وتتم صيانتها بواسطة تقنيين متخصصين فقط. اتصل بالدعم التقني في Game Ready. في الولايات المتحدة اتصل على 1.888.Game Ready (1.888.426.3732) أو +1.510.868.2100 من خارج الولايات المتحدة، اتصل بموزعك المحلي.



الأبعاد	32.5" طول × 24.75" عرض × 43" ارتفاع (83 سم طول × 63 سم عرض × 109 سم ارتفاع)
الوزن والخزانات فارغة	159 رطل (72 كجم)
الوزن والخزانات ممتلئة	174 رطل (79 كجم)
فولتية المدخل	100-240 فولت~، 50-60 هرتز
طاقة المدخل	1200 فولت أمبير
نطاق درجة حرارة الخزان الساخن	95 إلى 113° فهرنهايت (35 إلى 45° مئوية)
نطاق درجة حرارة الخزان البارد	38 إلى 60° فهرنهايت (3.33 إلى 15.56° مئوية)
بيئة التشغيل المحيطة	50 إلى 90° فهرنهايت (10 إلى 32° مئوية) 30 إلى 90% غير متكثفة
درجة حرارة ورطوبة التخزين	33 إلى 122° فهرنهايت (1 إلى 50° مئوية) 10 إلى 95% غير متكثفة
نطاق ارتفاع التشغيل	0 إلى 9842 قدم (0 إلى 3000 متر)
سعة الخزانات	الخزان الساخن: غالون واحد (3.8 لتر) الخزان البارد: غالون واحد (3.8 لتر)
درجة حرارة الخزان:	درجة حرارة الخزان الساخن القصوى: 113° فهرنهايت (45° مئوية) درجة حرارة الخزان البارد الدنيا: 38° فهرنهايت (3° مئوية) دقة درجة حرارة الماء: ±4° فهرنهايت (±2° مئوية)
الضغط الهوائي المنقطع	بدون ضغط: ستنتال اللفافة تهوية من الجو منخفض: 5 - 15 ملم زئبقي متوسط منخفض: 5 - 30 ملم زئبقي متوسط: 5 - 50 ملم زئبقي مرتفع: 5 - 75 ملم زئبقي دقة ضغط الهواء: ±10 ملم زئبقي قاع منحنى الضغط: 5 ملم زئبقي

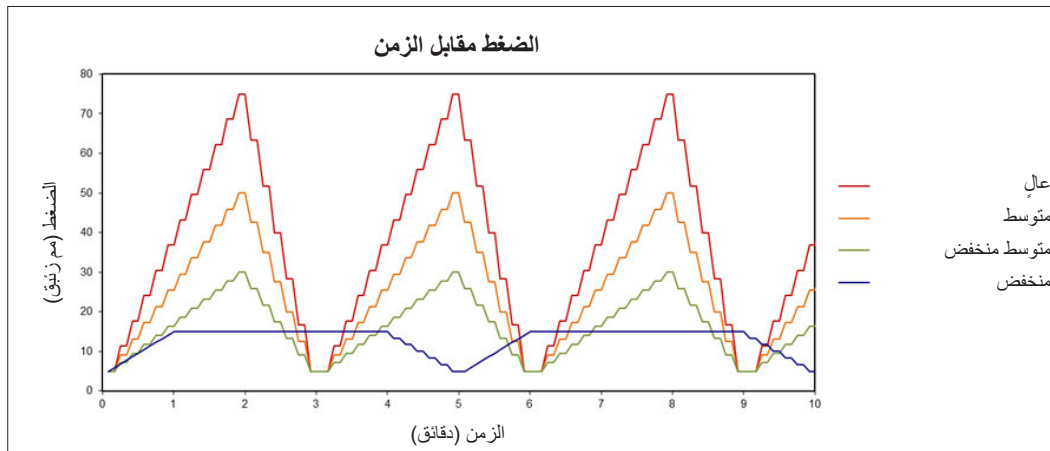

تمثل النقاطات أعلى الضغط الدوراني الذي يقدمه نظام Med4 Elite. على سبيل المثال، يبدأ الضغط المنخفض عند مستوى نهائي منخفض بمقدار 5 ملم زئبقي ويصل إلى ذروة الضغط عند 15 ملم زئبقي. تدور وحدة التحكم من قاع إلى قمة منحنى الضغط بشكل متكرر حتى انتهاء زمن جلسة العلاج.

مواصفات سلك الطاقة المزود

2م 0.75 H05VV-F 3G	الأسلاك	<b>سلك الطاقة</b> رقم قطعة Game Ready 303839 الهند
250 فولت، 16 أمبير	التصنيف	
IS 6538 الهند	القياس	
IEC 60320 C19	الوصلة	
BIS	الاعتمادات	
مطابقة RoHS		

3C، SJWTW / 14 AWG تصنيف درجة الحرارة 105° مئوية	الأسلاك	<b>سلك طاقة من المستوى الطبي</b> رقم قطعة Game Ready 303835 كندا المكسيك الولايات المتحدة
125 فولت، 15 أمبير	التصنيف	
NEMA 5-15P	القياس	
IEC 60320 C19	الوصلة	
C-UL ،UL	الاعتمادات	
مطابقة RoHS		

2م 1.5 H05VV-F 3G	الأسلاك	<b>سلك الطاقة</b> رقم قطعة Game Ready 303840 سويسرا
250 فولت، 10 أمبير	التصنيف	
SEV 1011 سويسري	القياس	
IEC 60320 C19	الوصلة	
أوروبي، CE ،SEV	الاعتمادات	
مطابقة RoHS		

2م 1.5 K60227 IEC53 3G + 2م 1.5 H05VV-F 3G	الأسلاك	<b>سلك الطاقة</b> رقم قطعة Game Ready 303836 فنلندا فرنسا ألمانيا اليونان هولندا بولندا روسيا أسبانيا السويد تركيا
250 فولت، 16 أمبير	التصنيف	
CEE 7/7 Schuko أوروبي	القياس	
IEC 60320 C19	الوصلة	
أوروبي، CE+KC ،VDE+KC ،EAC أوروبي	الاعتمادات	
مطابقة RoHS		

IEC 60227-5 60227 IEC 53 3G 1.5م 2	الأسلاك	<b>سلك الطاقة</b> رقم قطعة Game Ready 303841 البرازيل
250 فولت، 10 أمبير	التصنيف	
NBR 14136 البرازيل	القياس	
IEC 60320 C19	الوصلة	
INMETRO	الاعتمادات	
مطابقة RoHS		

2م 1.5 H05VV-F 3G	الأسلاك	<b>سلك الطاقة</b> رقم قطعة Game Ready 303837 هونغ كونغ الكويت المملكة العربية السعودية الإمارات العربية المتحدة المملكة المتحدة
250 فولت، 13 أمبير	التصنيف	
BS1363 UK13	القياس	
IEC 60320 C19	الوصلة	
أوروبي، CE ،BSI+PSB	الاعتمادات	
مطابقة RoHS		

2م 1.5 H05VV-F 3G	الأسلاك	<b>سلك الطاقة</b> رقم قطعة Game Ready 303842 الأرجنتين
250 فولت، 10 أمبير	التصنيف	
IRAM 2073:2009 الأرجنتين	القياس	
IEC 60320 C19	الوصلة	
أوروبي، VDE ،CE	الاعتمادات	
مطابقة RoHS		

2م 1.5 H05VV-F 3G	الأسلاك	<b>سلك الطاقة</b> رقم قطعة Game Ready 303838 تشيلي إيطاليا
250 فولت، 16 أمبير	التصنيف	
CEI 23-16 إيطالي	القياس	
IEC 60320 C19	الوصلة	
أوروبي، VDE	الاعتمادات	
مطابقة RoHS		

2م <sup>2</sup> 1.5 K60227 IEC53 3C	الأسلاك	سلك الطاقة Game Ready رقم قطعة 303847 كوريا
250 فولت، 16 أمبير	التصنيف	
KSC 8305 كوري	القياس	
IEC 60320 C19	الوصلة	
KC	الاعتمادات	
مطابقة RoHS		

2م <sup>2</sup> 1.5 H05VV-F 3G	الأسلاك	سلك الطاقة Game Ready رقم قطعة 303843 أستراليا
250 فولت، 15 أمبير	التصنيف	
AS/NZS 4417 أستراليا 15 أمبير	القياس	
IEC 60320 C19	الوصلة	
أوروبي، SAA	الاعتمادات	
مطابقة RoHS		

**هام:** استخدم سلك الطاقة المزود من Game Ready فقط. سيتم تضمين سلك الطاقة الملائم لدولتك فقط مع Med4 Elite.

لسلك الطاقة البديل للولايات المتحدة، اتصل بموزعك المحلي. يمكن شراء الأسلاك من خلال ممثل Game Ready المحلي الخاص بك أو بالاتصال بخدمة عملاء Game Ready. في الولايات المتحدة اتصل على Game Ready 1.888.426.3732 (1.888.426.3732) أو +1.510.868.2100 من خارج الولايات المتحدة، اتصل بموزعك المحلي للقطع الإضافية. انظر الملحقات والقطع البديلة للقطع والملحقات الإضافية.

2م <sup>2</sup> 1.5 H05VV-F 3G	الأسلاك	سلك الطاقة Game Ready رقم قطعة 303844 الدانمارك
250 فولت، 10 أمبير	التصنيف	
87/DB 16/SRAF 1962 دانماركي	القياس	
IEC 60320 C19	الوصلة	
أوروبي، VDE	الاعتمادات	
مطابقة RoHS		

2م <sup>2</sup> 1.5 H05W-F 3G	الأسلاك	سلك الطاقة Game Ready رقم قطعة 303845 إسرائيل
250 فولت، 16 أمبير	التصنيف	
SI 32 إسرائيل	القياس	
IEC 60320 C19	الوصلة	
CE ،VDE	الاعتمادات	
مطابقة RoHS		

2م <sup>2</sup> 2.0 VCTF 3C	الأسلاك	سلك الطاقة Game Ready رقم قطعة 303846 اليابان
125 فولت، 15 أمبير	التصنيف	
JIS 8303 اليابان	القياس	
IEC 60320 C19	الوصلة	
PSE	الاعتمادات	
مطابقة RoHS		

التصنيف:	معدّة طبية كهربائية من الفئة I
نوع القطعة المطبقة:	قطعة مطبقة من النوع B
الحماية من الصدمة الكهربائية:	يعتبر نظام MED4 ELITE من الفئة I (مؤرّض بشكل محمي) نظام MED4 ELITE: جهاز طبي عام فيما يتعلّق بالصدمة الكهربائية والحرق والمخاطر الميكانيكية، طبقاً فقط للمعايير ANSI/AAMI ES60601-1:2005/(R)2012 وCAN/CSA-C22.2 No. 60601-1:2014 
الحماية من الدخول الضار للماء:	يصنف هذا المنتج ضمن IPX0.
تصنيف درجة التلوث والتصنيف:	يُندرج هذا المنتج تحت تصنيف التلوث من الدرجة 2.
درجة الأمان في وجود غازات التخدير القابلة للاشتعال أو الأكسجين:	غير ملائم للاستخدام في بيئة غنية بالأكسجين أو في وجود غازات تخدير قابلة للاشتعال.

الأداء الضروري لنظام Med4 Elite هو:

### دورات ضغط هوائي متقطعة



دقة ضغط الهواء:  $\pm 10$  ملم زئبقي

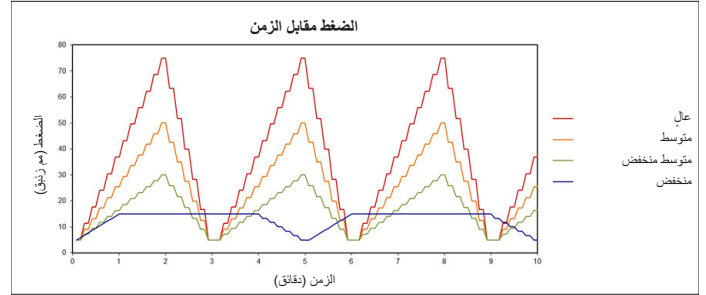

### تحكم درجة الحرارة

- العلاج البارد: ستكون درجة حرارة الخزان البارد قابلة للتعديل بين  $38^{\circ}\text{C}$ – $60^{\circ}\text{C}$  فهرنهايت (3.33–15.56 مئوية)
  - العلاج الحراري: ستكون درجة حرارة الخزان الساخن قابلة للتعديل بين  $95^{\circ}\text{C}$ – $113^{\circ}\text{C}$  فهرنهايت (35–45 مئوية)
  - علاج التباين السريع: يبادل بين العلاج البارد والعلاج الحراري. انظر أعلاه للنظافات.
  - العلاج بالضغط فقط: لا ينطبق تحكم درجة الحرارة.
- دقة درجة حرارة الماء:  $\pm 4^{\circ}\text{C}$  فهرنهايت ( $\pm 2^{\circ}\text{C}$  مئوية)

إذا فُقد الأداء الضروري، قد يعرض الجهاز شاشة تنبيه أو رسالة خطأ، قد يوقف العلاج، و/أو قد ينطفئ.

يتوافق Med4 Elite مع مواصفات IEC 60601-1-2 الملائمة فيما يتعلق بالمطابقة الكهرومغناطيسية. تأكد من تثبيت واستخدام Med4 Elite طبقاً لمعلومات المطابقة الكهرومغناطيسية المزودة.

- تحذير: يمكن أن ينتج عن استخدام ملحقات أو كوابل بخلاف تلك المحددة أو المزودة من قبل مصنع هذه المعدة زيادة في الانبعاثات الكهرومغناطيسية أو انخفاض في المناعة الكهرومغناطيسية لهذه المعدة، وأن ينتج عن ذلك تشغيل غير ملائم.
- تحذير: ينبغي تفادي استخدام هذه المعدة بجوار معدات أخرى أو مكندسة معها، لأن هذا قد يؤدي إلى تشغيل غير ملائم. إذا كان الاستخدام المماثل ضرورياً، ينبغي ملاحظة هذه المعدة والمعدات الأخرى للتحقق من عملها بشكل طبيعي.
- تحذير: ينبغي عدم استخدام معدات اتصال التردد اللاسلكي المتنقلة (بما في ذلك الطرفية مثل كوابل الهوائيات والهوائيات الخارجية) على مسافة أقل من 30 سم (12 بوصة) من أي جزء من Med4 Elite. وإلا فقد ينتج تراجع في أداء هذه المعدة.
- ملاحظة: خصائص الانبعاثات لهذه المعدة تجعلها ملائمة للاستخدام في المناطق الصناعية والمستشفيات (CISPR 11 الفئة أ). إذا تم استخدامها في بيئة سكنية (والتي عادة ما يكون CISPR 11 الفئة ب مطلوباً فيها)، فإن هذه المعدة قد لا تقدم حماية كافية لخدمات الاتصالات التردد اللاسلكي. قد يحتاج المستخدم إلى اتخاذ إجراءات ميل، مثل تغيير مكان أو تغيير اتجاه المعدة.

الدليل وتصريح المصنّع حول الانبعاثات الكهرومغناطيسية:	
فحص الانبعاثات	الامتثال
انبعاثات تردد الراديو الموصلة والمنبعثة	CISPR 11 المجموعة 1 الفئة أ
الانحراف التناسقي	CISPR 11 المجموعة 1 الفئة أ. انظر IEC 61000-3-2.
تقلبات وتردد الفولتية	CISPR 11 المجموعة 1 الفئة أ. انظر IEC 61000-3-3.

الدليل وتصريح المصنِّع للمناعة الكهرومغناطيسية:			
فحص المناعة	معياري التوافق الكهرومغناطيسي الأساسي أو طريقة الفحص	مستويات فحص المناعة	مستوى المطابقة
التفريغ الكهروستاتيكي	IEC 61000-4-2	± 8 كيلو فولت تلامس	± 8 كيلو فولت تلامس
		± 2 كيلو فولت، ± 4 كيلو فولت، ± 8 كيلو فولت، ± 15 كيلو فولت هواء	± 2 كيلو فولت، ± 4 كيلو فولت، ± 8 كيلو فولت، ± 15 كيلو فولت هواء
الحقول الكهرومغناطيسية للتردد اللاسلكي المنبعث	IEC 61000-4-3	3 فولت/م 80 ميغا هرتز - 2.7 غيغا هرتز AM 80% عند 1 كيلو هرتز	3 فولت/م 80 ميغا هرتز - 2.7 غيغا هرتز AM 80% عند 1 كيلو هرتز
الحقول التقريبية من معدات الاتصالات اللاسلكية للتردد اللاسلكي	IEC 61000-4-3	انظر الجدول	انظر الجدول
الحقول المغناطيسية المصنفة لتردد الطاقة	IEC 61000-4-8	30 أمبير/متر 50 هرتز أو 60 هرتز	30 أمبير/متر 50 هرتز أو 60 هرتز
التغير/الانفجار الكهربائي السريع	IEC 61000-4-4	± 2 كيلو فولت 100 كيلو هرتز تردد تكرار	± 2 كيلو فولت 100 كيلو هرتز تردد تكرار
الزيادات الحادة المباشرة بين الخطوط	IEC 61000-4-5	± 0.5 كيلو فولت، ± 1 كيلو فولت	± 0.5 كيلو فولت، ± 1 كيلو فولت
الزيادات الحادة بين الخط والأرض	IEC 61000-4-5	± 0.5 كيلو فولت، ± 1 كيلو فولت، ± 2 كيلو فولت	± 0.5 كيلو فولت، ± 1 كيلو فولت، ± 2 كيلو فولت
الإزجاجات الموصلة الناتجة عن حقول تردد الراديو	IEC 61000-4-6	3 فولت 0.15 ميغا هرتز - 80 ميغا هرتز 6 فولت في نطاقات ISM بين 0.15 ميغا هرتز و80 ميغا هرتز AM 80% عند 1 كيلو هرتز	3 فولت 0.15 ميغا هرتز - 80 ميغا هرتز 6 فولت في نطاقات ISM بين 0.15 ميغا هرتز و80 ميغا هرتز AM 80% عند 1 كيلو هرتز
انخفاضات الفولتية	IEC 61000-4-11	0% U <sub>T</sub> ، 0.5 دورة عند 0°، 45°، 90°، 135°، 180°، 225°، 270° و315° 0% U <sub>T</sub> ، دورة واحدة و 70% U <sub>T</sub> ، 30/25 دورة مرحلة واحدة: عند 0°	0% U <sub>T</sub> ، 0.5 دورة عند 0°، 45°، 90°، 135°، 180°، 225°، 270° و315° 0% U <sub>T</sub> ، دورة واحدة و 70% U <sub>T</sub> ، 30/25 دورة مرحلة واحدة: عند 0°
مقاطعات الفولتية	IEC 61000-4-11	0% U <sub>T</sub> ، 300/250 دورة	سينتفي الجهاز و/أو يُعاد تشغيله في حال انقطاع الطاقة لمدة خمس ثوان.

ملاحظة: U<sub>T</sub> هي فولتية مصادر التيار المتردد الرئيسية قبل تطبيق مستوى الفحص

الحقول التقريبية من معدات الاتصالات اللاسلكية للتردد اللاسلكي

تردد الفحص (ميغا هرتز)	النطاق	الخدمة	التحويل	الطاقة القصوى (وات)	المسافة (م)	مستوى فحص المناعة (فولت/م)
385	390-380	TETRA 400	تعديل النبض 18 هرتز	1.8	0.3	27
450	470-430	،GMRS 460 FRS 460	FM ± 5 كيلو هرتز انحراف 1 كيلو هرتز جيب	2	0.3	28
710	787-704	نطاق 13 ،LTE 17	تحويل النبض 217 هرتز	0.2	0.3	9
745						
780						
810	960-800	،900/GSM 800 ،TETRA 800 ،iDEN 820 ،CDMA 850 نطاق 5 LTE	تعديل النبض 18 هرتز	2	0.3	28
870						
930						
1720	1990-1700	،GSM 1800 ،CDMA 1900 ،GSM 1900 ،DECT نطاق 1 ،LTE 3، 4، UMTS ،25	تحويل النبض 217 هرتز	2	0.3	28
1845						
1970						
2450	2570-2400	،Bluetooth ،WLAN 802.11 RFID ،b/g/n ،2450 نطاق 7 LTE	تحويل النبض 217 هرتز	2	0.3	28
5240	5800-5100	WLAN a/n 802.11	تحويل النبض 217 هرتز	0.2	0.3	9
5500						
5785						

يمكن شراء الملحقات والقطع البديلة من خلال ممثل Game Ready المحلي المعتمد لديك أو من خلال الاتصال على خدمة عملاء Game Ready. في الولايات المتحدة اتصل على 1.888.Game Ready (1.888.426.3732) أو 1.510.868.2100+ من خارج الولايات المتحدة، اتصل بموزعك المحلي.

## الملحقات

• تتوفر لفافات الفئة® ATX من Game Ready بأحجام مختلفة لمختلف أجزاء الجسم، بما فيها: الكتف، الكوع، اليد/المعصم، الظهر، الحوض/الفخذ، الركبة، الساق، والكاحل.

• حقيبة Med4 Elite للسفر مخصصة لنقل وحدة التحكم

لعرض قائمة كاملة بالمنتجات، تفضل بزيارة الموقع [www.gameready.com](http://www.gameready.com).

## القطع البديلة

• خرطوم الوصل

• الفلتر

• مداخل منفذ تعبئة الخزان

• خرطوم التصريف

• سلك الطاقة

**ملاحظة:** ينبغي استخدام ملحقات Game Ready وقطعها البديلة فقط مع Med4 Elite. يمكن لاستخدام منتجات مع Med4 Elite بخلاف منتجات Game Ready أن يبطل ضمانه Med4 Elite.

## ضمانة مصنّع محدودة

تضمن CoolSystems أن يكون Med4 Elite (بما في ذلك خراطيم الوصل وسلك الطاقة) في حال استخدامه بالشكل الملائم خاليًا من العيوب في المواد والمصنعية لمدة عامين (2) بعد تاريخ شراء Med4 Elite2. إذا تعطل Med4 Elite الخاضع لهذه الضمانة المحدودة أثناء فترة الضمانة لأسباب تغطيها هذه الضمانة المحدودة، فإن CoolSystems وباختيارها سوف:

- تصلح Med4 Elite أو
- تستبدل Med4 Elite بجهاز Med4 Elite آخر.

## مدى الضمانة المحدودة

قد تختار CoolSystems استبدال أو إصلاح Med4 Elite إما بمنتج جديد أو بمنتج مررم. يصبح المنتج المرجع ملكية CoolSystems حال استلامه. يتمتع Med4 Elite البديل بالضمانة طبقًا لهذه الضمانة المكتوبة، ويخضع لنفس الحدود والاستثناءات لبقية فترة الضمانة الأصلية. تنطبق هذه الضمانة المحدودة فقط على المشتري الأصلي لجهاز Med4 Elite ولا يمكن تحويلها.

## استثناءات الضمانة المحدودة

لا تغطي هذه الضمانة المحدودة الأضرار الناجمة عن أسباب خارجية، وتشمل دون حد التخزين، الاستخدام أو المناولة بشكل لا يطابق تعليمات المنتج، أو الحوادث، أو إساءة الاستخدام، أو الإهمال، أو التعديل أو الإصلاح غير المعتمد.

## كيفية الحصول على خدمة الضمانة

للحصول على خدمة الضمان، في الولايات المتحدة، اتصل بخدمة عملاء Game Ready على الرقم 1.888.426.3732 (1.510.868.2100+)؛ من خارج الولايات المتحدة، يرجى الاتصال بموزعك المحلي. إذا كنت غير متأكد من هوية موزعك المحلي، اتصل بخدمة عملاء Game Ready على 1.510.868.2100+ وسنقوم بتحويلك على أحد الموزعين. ينبغي أن تكون قد سجلت المنتج عبر الإنترنت مع CoolSystems خلال ثلاثين (30) يومًا من تاريخ الشراء لتكون مؤهلًا للحصول على خدمة الضمان. إذا كنت مؤهلًا للحصول على خدمة الضمان من CoolSystems، ستقوم CoolSystems أو موزعها بتحديد تقني خدمة معتمد لتوفير الصيانة في الموقع. في حال سمحت CoolSystems بإعادة Med4 Elite، سيتم منحك رقم إذن مادة مرتجعة (RMA). ينبغي عليك الاحتفاظ برقم RMA هذا في سجلاتك. ستقوم CoolSystems أو موزعها بترتيبات لشحن Med4 Elite إلى CoolSystems (على نفقة CoolSystems). لا يمكن للعميل إعادة Med4 Elite دون إذن كتابي مسبق من CoolSystems. قد تطلب منك CoolSystems أن تؤكد كتابيًا أنك المشتري الأصلي لجهاز Med4 Elite.



## العلامات التجارية، الأسماء التجارية، حقوق الطبع وبراءات الاختراع

Med4 Elite وكل الملحقات تغطيهم حقوق ملكية فكرية تشمل دون حصر العلامات التجارية والأسماء التجارية وحقوق الطبع وبراءات الاختراع المملوكة لشركة CoolSystems أو المرخصة منها. لا يُمنح أي ترخيص ضمن حقوق الملكية الفكرية المماثلة للمستخدمين، وطبقاً لهذا فإن كل الحقوق المماثلة محفوظة حصرياً لشركة CoolSystems. لن يقوم المستخدم (i) بتعديل أي منتج أو وثائق Med4 Elite توفرها CoolSystems للمستخدم أو (ii) أن يعكس هندسياً أو يفك أو يفكك أي منتج Med4 Elite، أو يشجع أو يساعد أي طرف ثالث على القيام بذلك. العلامات التجارية والأسماء التجارية وحقوق الطبع الخاصة بشركة CoolSystems المحددة مدرجة هنا.

## ترخيص البرنامج

تحتوي منتجات Med4 Elite على برنامج ثبتته CoolSystems على المنتجات. تمتلك CoolSystems هذه البرامج أو ترخصها من أطراف ثالثة. كل بيع لمنتج Med4 Elite لا يمثل بيعاً للبرنامج المضمن فيه، بل يمثل مجرد رخصة باستخدام البرنامج في منتج Med4 Elite الذي تم تثبيت البرنامج عليه منذ البداية. أي رخصة تقدمها CoolSystems باستخدام البرنامج المضمن في منتجات Med4 Elite الخاصة بها لا يمنح المستخدم/المرخص له الحق في نسخ أو تعديل أو فك أو عكس هندسي أو ابتكار أعمال مشتقة للبرنامج المماثل، أو استخدام البرنامج المماثل بشكله الأصلي أو المعدل في أي منتج بخلاف منتج Med4 Elite الذي ثبتت CoolSystems البرنامج عليه منذ البداية.

## إخلاءات مسؤولية الضمانة

تحل هذه الضمانات محل أي وكل الضمانات الأخرى، الصريحة أو الضمنية وتشمل دون حد الضمانات الضمنية بقبولية البيع والملاءمة لغرض معين. لا تقدم COOLSYSTEMS ضمانات صريحة تتجاوز تلك المدرجة هنا. تتنصل COOLSYSTEMS من كل الضمانات الأخرى الصريحة أو الضمنية والتي تشمل دون حد الضمانات الضمنية بقبولية البيع والملاءمة لغرض معين. بعض الولايات القضائية لا تسمح باستثناء الضمانات الضمنية ولهذا فقد لا ينطبق هذا الحد عليك. كل الضمانات الصريحة والضمنية محدودة في مدتها بمدة الضمانة المحدودة. لا تنطبق أي ضمانات بعد تلك الفترة. بعض الولايات القضائية لا تسمح بالحدود على مدة استمرار الضمانة الضمنية، ولهذا فقد لا ينطبق هذا الحد عليك.

## حدود المسؤولية القانونية

تقتصر مسؤولية COOLSYSTEMS طبقاً لهذه الضمانة أو أي ضمانات غيرها سواء كانت ضمنية أو صريحة على الإصلاح أو الاستبدال كما ذكر سابقاً. هذه الحلول هي الحلول الوحيدة والحصريّة لأي انتهاك للضمانة. لن تتحمل COOLSYSTEMS بأي حال من الأحوال مسؤولية تجاه أي شخص عن أي أضرار عرضية أو خاصة أو تآديبية أو مترتبة، بما في ذلك فقد الأرباح، تكلفة شراء البضائع البديلة، فترة العطل، حسن النية، تلف أو استبدال المعدة أو الملكية أو أي أضرار غير مباشرة حتى وإن تم إبلاغ COOLSYSTEMS باحتمال وقوع تلك الأضرار، وذلك بغض النظر عن فشل الغرض الأساسي لأي إصلاح مذكور هنا. بعض الولايات القضائية لا تسمح باستثناء أو حد الأضرار العرضية أو المترتبة، ولهذا فقد لا تنطبق الحدود أو الاستثناءات أعلاه عليك. هذه الضمانة المحدودة تمنحك حقوقاً محددة، ويمكن أيضاً أن يكون لك حقوق أخرى تختلف من ولاية قضائية إلى أخرى.

## تسجيل الضمانة

عبي من فضلك تسجيل الضمانة خلال 30 يوماً لجهاز Med4 Elite عبر الإنترنت على الموقع الإلكتروني [www.gameready.com](http://www.gameready.com). تفضل زيارة صفحة تسجيل المنتج (Product Registration)، عبي النموذج وأرسل معلوماتك. ستحتاج إلى المعلومات التالية لتعبئة سجل ضمانتك: رقم طراز وحدة التحكم (REF) ورقمها المسلسل (SN). تقع هذه الأرقام على الملصق في ظهر وحدة التحكم، ويمكن العثور عليها أيضاً في شاشة المعلومات في إعدادات النظام.

## ضمانة ملحقات MED4 ELITE

معلومات الضمانة لمبادلات Game Ready الحرارية، والملفات والأغطية متاحة عبر الموقع الإلكتروني [www.gameready.com](http://www.gameready.com).

انتباه: راجع دليل المستخدم	
قيد الاستعداد (زر التشغيل/إيقاف التشغيل [On/Off])	
هذا الرمز على وحدة التحكم أو غلافها يعني أن هذا المنتج يجب ألا يتم التخلص منه مع النفايات المنزلية الاستهلاكية. لمعرفة أين يمكنك أن تلقي بنفاياتك الكهربائية والإلكترونية، يرجى الاتصال بمكتب خدمة التخلص من النفايات المحلي في مدينتك/بلديتك أو الاتصال بـ Game Ready للمساعدة.	
المصنّع	
رمز "صنع في" دولة محددة (الولايات المتحدة الأمريكية)	
رمز "تم التجميع في" دولة محددة (الولايات المتحدة الأمريكية)	
يشير إلى رقم كاتالوج المصنّع حتى يمكن تحديد هوية الجهاز الطبي	
الرقم التسلسلي	
محدد هوية الجهاز الفريدة محدد هوية الجهاز الفريدة عبارة عن رمز من أرقام أو حروف يتكون من جزئين: محدد هوية الجهاز الثابت ومحدد هوية الإنتاج المتغير (أي الرقم التسلسلي أو رقم الدفعة/التشغيلية)	

نظام MED4 ELITE: جهاز طبي عام فيما يتعلق بالصدمة الكهربائية والكهربائية والحرق والمخاطر الميكانيكية، طبقاً فقط للمعايير ANSI/AAMI ES60601-1:2005/(R)2012 و CAN/CSA- C22.2 No. 60601-1:2014	
يعمل بالتيار الكهربائي المتردد	
قطعة مطبقة من النوع B	
تنبيه: فولتية خطيرة (IEC 60417-5036)	
تنبيه: خطر المروحة على الأصابع. أبق الأصابع بعيدة عن ريش المروحة.	
تحذير عام	
تقني خدمة مؤهل	
نوع المبرّد	
مقدار المبرّد بالجرامات	
تحذير: يجب قراءة وفهم دليل المستخدم بشكل كامل قبل استخدام الجهاز. عدم اتباع تعليمات التشغيل قد تنتج عنه إصابة خطيرة.	

## اتصل بـ GAME READY

الهاتف، البريد الإلكتروني، والفاكس

1.888.GameReady 1.888.426.3732	داخل الولايات المتحدة، اتصل بالرقم المجاني
+1.510.868.2100	الهاتف
+1.510.559.9402	الفاكس
info@gameready.com	البريد الإلكتروني
الإثنين - الجمعة 9:00 صباحًا إلى 5:00 مساءً الوقت الباسيفيكي القياسي	المواعيد:

مكاتب الشركة

CoolSystems®, Inc.  
DBA Game Ready®  
1800 Sutter Street, Suite 500  
Concord, California 94520  
الولايات المتحدة الأمريكية

دعم المنتجات والدعم التقني

داخل الولايات المتحدة، اتصل بالرقم المجاني	1.888.426.3732، الخيار 3
---	--------------------------

يتوفر ممثلو الخدمة 7/24 للإجابة على الأسئلة حول المنتجات وتوفير مساعدة حل المشكلات.

العملاء الدوليون، اتصلوا بموزعكم المحلي.

لدى Game Ready موزعين معتمدين في أنحاء العالم. اعثر على الأقرب إليك. تفضل بزيارة [www.gameready.com](http://www.gameready.com) للحصول على قائمة بموزعينا الدوليين.



EC REP  
EMERGO EUROPE  
Prinsessegracht 20  
2514 AP The Hague  
هولندا

CE  
2797

EMERGO AUSTRALIA  
201 Sussex Street  
Darling Park, Tower II, Level 20  
Sydney NSW 2000  
أستراليا

G A M E  R E A D Y®

COOLSYSTEMS®, INC.  
DBA GAME READY®  
1800 SUTTER STREET, SUITE 500   
Concord, CA 94520 USA  
+1.510.868.2100 1.888.GAMEREADEY  
[www.gameready.com](http://www.gameready.com)  
[www.gameready.com/patents](http://www.gameready.com/patents)

© CoolSystems, Inc. 2019 جميع الحقوق محفوظة.  
دليل مستخدم وحدة تحكم Med4 Elite قطعة رقم 704947 Rev F